

Musterring

KARA-SYSTEM

PREIS- UND TYPENLISTE



D 20260401RMWMR – Band 1b – gültig ab 01.04.2026

- Wegen unterschiedlicher MwSt.-Sätze, Transport- und Abwicklungskosten hat außerhalb Deutschlands die jeweilige nationale Preisliste Gültigkeit. Diese Preisliste ist inkl. der gesetzlichen MwSt.
- Produktveränderungen und Qualitätsverbesserungen im Sinne des technischen Fortschrittes oder zum Erhalt der Lieferfähigkeit (Form/Farbe/Funktion usw.) bzw. die Korrektur von irrtümlichen Angaben behalten wir uns vor.
- Planbar mit Planungs-Software *furnplan*.



Musterring



Musterring

dein Partner für ein Zuhause,
das so einzigartig ist wie du selbst

Für alle größeren Programme sind Prospekte erhältlich, für komplexe Programme hält Musterring detaillierte Montageanleitungen bereit. Auch der Blick ins Internet lohnt sich: Unter www.musterring.com findet sich eine Fülle an hilfreichen Informationen.



Unser Service

Wir wollen, dass dein Zuhause perfekt wird. Deshalb sind wir am Service-telefon und an 550 Standorten weltweit für dich da. Und unser CAD-Planungs-service hilft dir gern bei deiner Wunscheinrichtung.



Unsere Nachhaltigkeit

Wir übernehmen Verantwortung: für dich, für uns, für unseren Planeten. Deshalb setzen wir auf ressourceneffiziente Produktionsmethoden ohne lange Lieferketten und Lagerhaltung.

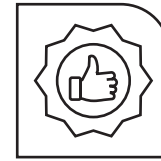

Unsere Qualität

Wer sich einmal sein Lieblings-Zuhause eingerichtet hat, der möchte es möglichst lang genießen. Hier kommt unsere Leidenschaft für Qualität ins Spiel: Wir prüfen unsere Produkte ausgiebig, bevor wir sie dir anbieten. Das verbrieften wir mit dem Musterring Garantiezertifikat und einer Garantie von 5 Jahren.

Du hast Fragen zur Kollektion oder Qualität?

Du benötigst Stoffmuster oder Info-Materialien?

Unser Service hilft gerne weiter:

Telefon:
+49 (0)5242 592260
E-Mail:
service@musterring.de

Erreichbar montags bis freitags von 08:00–17:00 Uhr



Deine Individualität

Wir finden, ein Zuhause sollte man ganz nach seinen Vorstellungen gestalten können. Dafür steht dir bei uns eine ganze Welt an Farben, Formen und Materialien zur Verfügung. Werde zum Designer deines eigenen Wohn-Ichs.



Deine Möbelpflege

Wir möchten, dass du lange Freude an deinen Möbeln hast. Deshalb halten wir unter www.musterring-care.com eine große Auswahl an Pflegemitteln bereit – alle dermatologisch getestet und gesundheitlich unbedenklich.

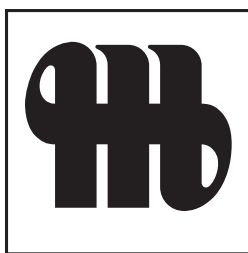

Musterring



Ausführungen

Waagerechter Furnierverlauf der Fronten.

Fronten und Korpus außen:

PG1:

- Kernbuche furniert
- Lack weiß
- Lack wollweiß
- Lack crema
- Lack cashmere
- Lack platingrau
- Lack taupe
- Lack terra

PG2:

- Eiche sand furniert
- Nussbaum nova furniert
- Eiche graphit furniert
- Asteiche furniert
- Asteiche Bourbon furniert
- Lack seidengrau
- Lack macchiata
- Lack toffee ^{NEU}
- Lack olivgrau
- Lack brillantgrau
- Lack grau
- Lack cognac
- Lack oxidrot
- Lack rosewood
- Lack peach
- Lack piniengrün
- Lack salbei ^{NEU}
- Lack agave
- Lack atlantikblau
- Lack schiefergrau
- Lack graphit
- Lack schwarz
- Lack amber
- Feinschliff-Furnier Grigio**
- Feinschliff-Furnier Bianco**
- Finline-Furnier Eiche Chiaro** ^{NEU}

Wenn Einzeltypen aus einem Farbmix von PG1 und PG2 bestehen, wird der Preis aus PG2 berechnet.

Beispiel: Korpus Lack weiß mit Front in Nussbaum nova.

Korpus innen:

- Dekor

Empfohlene Pflegesets (www.musterring-care.com):

- Lack/Furnier: 4003 Möbelreiniger ÖKO

**Akzentausführung:

Folgende Elemente/Bauteile sind in den Ausführungen Grigio, Bianco und Eiche Chiaro möglich, Berechnung in PG2:

- Sockelleisten
- Fronten (Ausnahme: Vitrinentüren und Türen mit Glasausschnitt)
- Regale mit Sichtrücken
- Wangen, Sockelböden, Zwischenbauböden, Abdeckblätter, Rückwand für Regal-/Zwischenbau, Büchertreppe, Schreibplatte/Bücherablage, Schieberegale
- Eckabdeckblatt inkl. Eckleiste
- Wandborde und Wandborde mit Paneelrückwand
- Paneelsystem
- Funktionstische und Funktionstische mit Rahmengestell (Metall)
- Tischplatten der Couchtische mit Kufen, Couchtische und Esstische mit runder Platte
- Tischplatten und Gestelle der Couchtische, Esstische und Schreibtische (LINE, Säulentisch)
- Tischplatten der Schreibtische, Verkettungsplatten, Sichtschutzblende
- Holzblende der TV-Halterung
- abweichende Rückwandfarbe der Vitrinen

Hochglanz:

- Alle Lackausführungen sind in Hochglanz möglich.
- Korpus und Front (Aufpreise siehe Seite 122, Tabelle C/D)
- Schiebetüren (Aufpreise siehe Seite 122, Tabelle C)
- Abschlussleisten der Wandspiegel (Aufpreis siehe Seite 121, Tabelle F)
- Rückwand des L-Wandbordes (Aufpreis siehe Seite 121, Tabelle E)

- Hinweis zur Hochglanz Berechnung der Vorschläge:
- Hochglanz Front (Front der Korpuselemente)
- Hochglanz Korpus + Front (Korpus + Front der Korpuselemente)
- Weitere Hochglanz-Aufpreise für Wandborde und Wandspiegel werden separat aufgeführt.

Deepline

- Alle Lack- und Furnierausführungen sind in Deepline möglich (Hochglanz nicht möglich).
- Der Deeplineverlauf ist immer senkrecht.
- Folgende Elemente/Bauteile sind in der Ausführung Deepline möglich: Berechnung siehe Aufpreistabellen Seite 120.
 - Rückwände für Regal-/Zwischenbau
 - TV-Rückwand
 - Vitrinenrückwände
 - Korpusregalrückwände
 - Paneelsystem

Programmübersicht

■ Vorschläge	Seiten 6 - 27
■ Vorschläge mit Kufen	Seiten 28 - 38
■ Vorschläge mit Sockelgleitern	Seiten 39 - 48
■ Vorschläge mit Sockelgleitern / Kufen	Seite 47
■ Wangensystem	Seiten 49 - 54
■ Zwischenbau-Hängeelemente	Seiten 54 + 55
■ Schieberegale, Schiebetürensystem, TV Paneel	Seiten 56 - 61
■ Unterteile, TV-Drehpaneel	Seiten 62 - 64
■ Korpuselemente	Seiten 64 - 88
■ Kleiderschränke	Seite 89
■ Hängeelemente	Seiten 89 - 99
■ Wandborde	Seite 100
■ Hängespiegel	Seiten 101
■ Paneelsystem	Seiten 102 + 103
■ Couchtische	Seiten 104 + 105
■ Esstische	Seiten 105 - 107
■ Arbeitsplatz	Seiten 107 - 109
■ Funktionstische	Seite 110
■ Zubehör	Seiten 111 - 116
■ Beleuchtung	Seiten 117 - 119
■ Deepline - Aufpreis Tabellen	Seite 120
■ Hochglanz - Aufpreis Tabellen	Seiten 121 + 122
■ Individualanfertigungen	Seite 123

Griffe/Push-Platten:

- Griff T1 Edelstahlfarbig (Standard)
 - Griff B6 Chrom glänzend (auf Wunsch)
 - Griff H7 Schwarz matt (auf Wunsch)
 - Griff V3 Weiß matt (auf Wunsch)
 - Griff N6 Wollweiß matt (auf Wunsch)
 - Griff Z9 in allen lieferbaren Lackausführungen (auf Wunsch) gegen Aufpreis möglich (siehe Seite 111)
- Griff in Lackausführung standardmäßig in Frontfarbe.
Abweichende Farbausführung ggf. bitte angeben!

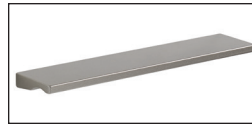

für Schubkästen



für Türen



für Glastüren

Push to open: ^{NEU}

- Auf Wunsch kann der Auftrag in Push to open gefertigt werden. Bitte angeben!

EMISSIONSKLASSE für Möbel

Emission class for furniture

Kastenmöbel / cabinet furniture
 Hersteller-Nr. / manufacturer-no.
 15015
 Kollektion / collection / Modell / model
 Kara-System
 Prüfnummer / control number
 201501508



Emissionsklasse für Möbel nach der RAL-Registrierung RAL-RG 437 der Deutschen Gütegemeinschaft Möbel • Emission class for furniture according to RAL-RG 437 • www.emissionslabel.de

EMISSIONSKLASSE für Möbel

Emission class for furniture

Tische / tables
 Hersteller-Nr. / manufacturer-no.
 15015
 Kollektion / collection / Modell / model
 Kara-System
 Prüfnummer / control number
 301501504



Emissionsklasse für Möbel nach der RAL-Registrierung RAL-RG 437 der Deutschen Gütegemeinschaft Möbel • Emission class for furniture according to RAL-RG 437 • www.emissionslabel.de

Vitrinen:

- Türen mit Klarglasfüllung.
- Vitrinenrückwände standardmäßig in Korpusfarbe lackiert oder waagrecht furniert.
- Vitrinenrückwände in abweichender Ausführung (PG1 oder PG2) lackiert oder waagrecht furniert gegen Aufpreis möglich (siehe Seite 114).
- Standard Vitrineneinlegeböden aus Klarglas.
Auf Wunsch Vitrineneinlegeböden in Holz (ohne Aufpreis, Holzeinlegeböden können nicht verstellt werden).

Aufsatzelemente:

Alle Korpuselemente preisgleich auch als Aufsatzelemente möglich, Höhe minus 4,5 cm, Best.-Nr. mit A ergänzen z. B. 60067/A.

Wangenelemente:

39,6 cm tiefe Korpuselemente können auch zwischen zwei 36,0 cm tiefen Wangen als Wangenelement (T 36,0 cm) eingesetzt werden. Tiefenkürzung auf Wangentiefe ohne Aufpreis. Elemente außen nur mit Kaschierung lieferbar. Best.-Nr. mit W ergänzen z. B. 60199L/W.
Bei 45,6 cm tiefen Wangen werden die Korpuselemente in der Tiefe 39,6 cm vorne bündig gesetzt (Abdeckblattvertiefung gegen Aufpreis möglich, Artikel 90285 siehe Seite 123)

Abdeckblätter:

- Durchgehende Abdeckblätter und Sockelleisten werden bis zu einer Länge von 270,0 cm kommissionsorientiert geliefert (gilt nicht für Zwischenbauhängeelemente).
- Auf Wunsch auch getrennte Abdeckblätter möglich.
- Abdeckblatt Stärke 1,6 cm, mit gerader Kante.

Abdeckblätter mit Kabeldurchlass

Bei Abdeckblättern mit standardmäßig eingebautem Kabeldurchlass ist dieser mittig positioniert. Sollten Sie keinen Kabeldurchlass wünschen, bitten wir Sie uns dies unter Angabe der Bestellnummer „92396 - Ohne vormontierten Kabeldurchlass“ mitzuteilen.

Kufen:

- bei 6 Raster Korpuselementen nicht möglich
- Kufen lassen sich bei allen Standelementen (gegen Aufpreis) optional einsetzen
- bei Einsatz der Kufen wird die Sockelleiste gegen einen durchgehenden Unterboden getauscht
- Verstellbarkeit der Kufen: 0-15 mm
- Edelstahlfarbig (Standard)
- Chrom glänzend (auf Wunsch, ohne Aufpreis)
- Schwarz matt (auf Wunsch, ohne Aufpreis)
- Weiß matt (auf Wunsch, ohne Aufpreis)
- Wollweiß matt (auf Wunsch, ohne Aufpreis)
- Kufen in allen lieferbaren Lackausführungen (auf Wunsch) gegen Aufpreis möglich (siehe Seite 111)
Kufen in Lackausführung standardmäßig in Frontfarbe. Abweichende Farbausführung ggf. bitte angeben!
- Kufen können nicht nachgerüstet werden.



Sockelgleiter

- Sockelgleiter lassen sich bei allen Standelementen (gegen Aufpreis) optional einsetzen.
- Berechnung je Tiefe in PG1/PG2 (Artikel siehe Seite 111).
- Bei Einsatz der Sockelgleiter wird die Sockelleiste gegen einen durchgehenden Unterboden getauscht.
- Verstellbarkeit der Sockelgleiter: 0-12 mm.

Verschiedene Beleuchtungsarten:

- Elektro-Installationen VDE-geprüft.
- LED-Einbaustrahler.
- LED-Glaskantenbeleuchtung (Line oder Point).
- LED-Glasbodenbeleuchtung (Indirekt).
- Glasboden mit Beleuchtung höhenverstellbar und herausnehmbar.
- Indirekte LED-Korpusbeleuchtung.
- LED-Holzbodenbeleuchtung - Böden nicht höhenverstellbar.
- LED-Gerätenischenbeleuchtung.
- LED-Hängeelementbeleuchtung.
- Notwendige Vorschaltgeräte Zuleitungen und Fußschalter in den Setpreisen enthalten.
- Alle Leuchten werden mit einem Leuchtmittel der Energieklasse E-F (neue Verordnung/ehemals Klasse A - A+++) geliefert.
- Funkfernbedienung für Beleuchtung.
- Bei Bestellung von mehreren Beleuchtungssets behalten wir uns vor, dass die Trafoanzahl sinnvoll optimiert wird. Getrennte Schaltkreise bitte angeben.



Planbar mit CAD-Planungs-Software furnplan

Informationen beim Musterring Planungsservice

- Korpusssystem in 9 verschiedenen Höhen und bis Höhe 4,5 R in zwei Tiefen.
- Solitärmöbel.
- PSI - Perfect Sound Inside (siehe Zusatzliste „Zubehör im Detail“)
- Hängespiegel eckig in 2 Höhen und 14 Breiten mit Abschlussleisten oder randlos, Hängespiegel rund in 3 Größen randlos.
- Sockelstellschrauben zum Ausrichten von Korpuselementen.
- Alle Beschläge sind aus Metall, extrem stabil und hoch belastbar.
- Rückwand Hartfaser, Stärke 4 mm.
- Schranktüren 110°-Öffnungswinkel.
- Scharniere mit integrierter Höhenverstellung.
- Dichtungsbürste bei Doppeltüren.
- Gedämpfter Frontanschlag.
- Alle Schubkästen/Auszüge auf Unterboden-Metallführungen - mit Selbsteinzug und Softabstoppung.
- Alle Schubkästen/Auszüge Breite 105,0 cm bis 135,0 cm mit herausnehmbarem Trennsteg.
- Alle Schubkästen/Auszüge/Innenschubkästen werden standardmäßig mit Vollauszug ausgestattet. **neu**
- Einlegeboden 5-fach verstellbar, 19 mm stark und auf Metallbodenträgern.
- Komplett zerlegbare Korpuselemente.
- Schiebetürensysteem.
- Wangensystem bis 427,7 cm und in drei Tiefen.
- Ecklösungen möglich.
- Fertigung von Wangen als Raumteiler, Aufsatzwange oder Hänge-wange gegen Aufpreis.
- Zwischenbauböden mit nicht sichtbaren Schiebebeschlägen.
- Wangenzwischenbauböden ab B 100,0 cm aus Tischlerplatte.
- Kabelkanal mit Dichtungsbürste.

Belastbarkeit:

- Holzeinlegeboden / Zwischenbauboden - pro Boden 12 kg.
- Glaseinlegeboden - pro Boden 12 kg.
- Stahleinlegeboden - pro Boden 25 kg.
(empfohlen bei voller Ordnerbelastung)
- Schubkasten - pro Schub 15 kg.
- Hängeelement - pro Element 30 kg.
- Wandbord - 0,75 kg je 10 cm.
- TV-Halterung - 35 kg.
- Komfort Tablarauszug - 25 kg.
- Garderobenstange - pro Paneel Breite 60/75 cm 15 kg
- Garderobenstange - pro Paneel Breite 120 cm 20 kg

Wichtige Planungshinweise:

- Klären Sie bauwerkbedingte Gegebenheiten, Hemmnisse, Maße und Belastungswerte bei der Bedarfsermittlung, damit eine mangelfreie Vertragserfüllung gewährleistet ist.
- Bei nahezu allen Vorschlägen, freien Planungen und Korpuselementen ab 1 Raster ist eine Wandbefestigung erforderlich. Beachten Sie bei Planungen mit Wandmontageelementen die max. Belastungswerte und die Wandbeschaffenheit.
- Klären Sie elektrische Vorleistungen für Anschluss- und Gerätetechnik (frei hängende Beleuchtungssysteme erfordern Kabelkanallösungen auf oder unter Putz).
- **Die warentypischen Produkteigenschaften, Garantiebestimmungen, Sicherheits-, Gebrauchs- und Pflegeanweisungen, sowie wichtige Hinweise zum Schutz Ihrer Fußböden entnehmen Sie bitte dem Musterring Möbel-Güte Pass (www.musterring.de). Für nutzungsbedingte Eindrücke oder Abriebspuren auf empfindlichen Böden wird keine Haftung übernommen.**
- Bei frei geplanten Zusammenstellungen ist eine Stellskizze unbedingt erforderlich.



5 Jahre Garantie

Musterring Produkte werden durch regelmäßige Stichproben geprüft, um beste Qualität zu gewährleisten. Für dieses Produkt werden nur ausgesuchte Materialien verwendet, z. B. Spanplatten der Güteklasse E1.



Der Umwelt zuliebe

Holz ist für viele Bereiche ein wichtiger und nachwachsender Rohstoff. Wir achten deshalb besonders darauf, dass Hölzer aus nachhaltigem Anbau verwendet werden und Verarbeitungsmethoden die Umwelt nicht unnötig belasten.



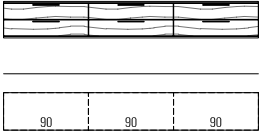
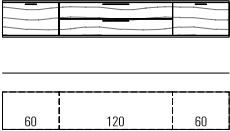
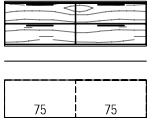
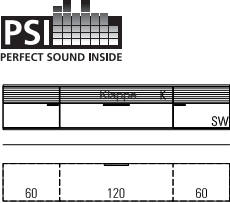

Vorschläge

(preisgleich auch spiegelbildlich möglich = Best.-Nr. mit **G** ergänzen z. B. **61548/G**)

	Best.-Nr. / Maße Beschreibung	PG 1	PG 2
	<p>57023 B 180,0 (90/90), T 39,6 cm 57024 B 270,0 (90/90/90), T 39,6 cm (Abb.)</p> <p>57025 B 180,0 (90/90), T 49,2 cm 57026 B 270,0 (90/90/90), T 49,2 cm</p> <p>Hängesideboard 1 R 4/6 Schubkästen H 38,4 cm</p> <p>Gegen Aufpreis: Schubkasteneinteilung siehe Seite 115.</p>	<p>1552,- 2221,-</p> <p>1701,- 2443,-</p>	<p>1629,- 2332,-</p> <p>1786,- 2565,-</p>
	<p>57036 B 180,0 (60/60/60), T 39,6 cm 57037 B 195,0 (60/75/60), T 39,6 cm 57038 B 210,0 (60/90/60), T 39,6 cm 57039 B 225,0 (60/105/60), T 39,6 cm 57040 B 240,0 (60/120/60), T 39,6 cm (Abb.) 57041 B 255,0 (60/135/60), T 39,6 cm</p> <p>57042 B 180,0 (60/60/60), T 49,2 cm 57043 B 195,0 (60/75/60), T 49,2 cm 57044 B 210,0 (60/90/60), T 49,2 cm 57045 B 225,0 (60/105/60), T 49,2 cm 57046 B 240,0 (60/120/60), T 49,2 cm 57047 B 255,0 (60/135/60), T 49,2 cm</p> <p>Hängesideboard 1 R 2 Auszüge 1 R, 2 Schubkästen H 38,4 cm</p> <p>Gegen Aufpreis: Innenschubkasten hinter Auszügen 1 R siehe Seite 113. Schubkasteneinteilung siehe Seite 115.</p>	<p>1701,- 1762,- 1815,- 1909,- 1969,- 2032,-</p> <p>1909,- 1969,- 2032,- 2115,- 2157,- 2213,-</p>	<p>1786,- 1850,- 1906,- 2004,- 2068,- 2134,-</p> <p>2004,- 2068,- 2134,- 2221,- 2265,- 2324,-</p>
	<p>57068 B 120,0 (60/60), T 39,6 cm 57069 B 150,0 (75/75), T 39,6 cm (Abb.) 57070 B 180,0 (90/90), T 39,6 cm</p> <p>57071 B 120,0 (60/60), T 49,2 cm 57072 B 150,0 (75/75), T 49,2 cm 57073 B 180,0 (90/90), T 49,2 cm</p> <p>Hängesideboard 1,25 R 4 Auszüge 0,625 R H 47,2 cm</p> <p>Gegen Aufpreis: Schubkasteneinteilung siehe Seite 115.</p>	<p>1218,- 1440,- 1570,-</p> <p>1414,- 1554,- 1694,-</p>	<p>1279,- 1512,- 1649,-</p> <p>1485,- 1632,- 1779,-</p>
	<p>57196 B 225,0 (60/105/60), T 39,6 cm 57195 B 240,0 (60/120/60), T 39,6 cm (Abb.) 57197 B 255,0 (60/135/60), T 39,6 cm</p> <p>57198 B 225,0 (60/105/60), T 49,2 cm 57102 B 240,0 (60/120/60), T 49,2 cm 57199 B 255,0 (60/135/60), T 49,2 cm</p> <p>Hängesideboard 1,25 R 1 Tür inkl. Akustikblende 1 Tür inkl. Akustikblende und akustikwirksamer Innenausstattung, 1 Auszug 0,75 R, 1 Soundbarfach mit Akustikblende inkl. Push to open und akustikwirksamer Innenausstattung H 47,2 cm</p> <p>Gegen Aufpreis: CD/DVD-Einteilung siehe Seite 113.</p>	<p>2970,- 3082,- 3199,-</p> <p>2970,- 3082,- 3199,-</p>	<p>3119,- 3236,- 3359,-</p> <p>3119,- 3236,- 3359,-</p>

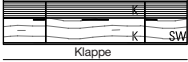
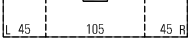
Vorschläge

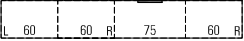
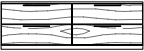
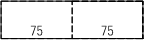
(preisgleich auch spiegelbildlich möglich = Best.-Nr. mit **G** ergänzen z. B. **61548/G**)

	Best.-Nr. / Maße Beschreibung	PG 1	PG 2
  	<p>57109 B 195,0 (45/105/45), T 39,6 cm (Abb.) 57110 B 210,0 (45/120/45), T 39,6 cm 57111 B 225,0 (45/135/45), T 39,6 cm</p> <p>57077 B 195,0 (45/105/45), T 49,2 cm 57078 B 210,0 (45/120/45), T 49,2 cm 57079 B 225,0 (45/135/45), T 49,2 cm</p> <p>Hängesideboard 1,25 R 1 Tür inkl. Akustikblende, 1 Tür inkl. Akustikblende und akustikwirksamer Innenausstattung, 1 Klappe 0,75 R, 1 Soundbarfach mit Akustikblende inkl. Push to open und akustikwirksamer Innenausstattung H 47,2 cm</p>	<p>2686,- 2820,- 2795,- 2935,- 2909,- 3055,-</p> <p>2686,- 2820,- 2795,- 2935,- 2909,- 3055,-</p>	
 	<p>57112 B 240,0 (60/60/60/60), T 39,6 cm 57113 B 255,0 (60/60/75/60), T 39,6 cm (Abb.) 57114 B 270,0 (60/60/90/60), T 39,6 cm</p> <p>57074 B 240,0 (60/60/60/60), T 49,2 cm 57075 B 255,0 (60/60/75/60), T 49,2 cm 57076 B 270,0 (60/60/90/60), T 49,2 cm</p> <p>Hängesideboard 1,25 R 3 Türen, 1 Auszug 0,625 R, 1 Gerätenische mit Klappe 0,625 R H 47,2 cm</p> <p>Gegen Aufpreis: CD/DVD-Einteilung siehe Seite 113.</p>	<p>2314,- 2430,- 2396,- 2516,- 2475,- 2599,-</p> <p>2445,- 2567,- 2527,- 2653,- 2608,- 2739,-</p>	
 	<p>57080 B 120,0 (60/60), T 39,6 cm 57081 B 150,0 (75/75), T 39,6 cm (Abb.) 57082 B 180,0 (90/90), T 39,6 cm</p> <p>57083 B 120,0 (60/60), T 49,2 cm 57084 B 150,0 (75/75), T 49,2 cm 57085 B 180,0 (90/90), T 49,2 cm</p> <p>Sideboard 1,25 R 4 Auszüge 0,625 R H 50,1 cm</p> <p>Gegen Aufpreis: Schubkasteneinteilung siehe Seite 115.</p>	<p>1181,- 1240,- 1286,- 1350,- 1416,- 1487,-</p> <p>1288,- 1352,- 1414,- 1485,- 1531,- 1607,-</p>	
 	<p>57115 B 180,0 (60/60/60), T 39,6 cm 57116 B 195,0 (60/75/60), T 39,6 cm (Abb.) 57117 B 210,0 (60/90/60), T 39,6 cm 57118 B 225,0 (60/105/60), T 39,6 cm 57119 B 240,0 (60/120/60), T 39,6 cm</p> <p>57086 B 180,0 (60/60/60), T 49,2 cm 57087 B 195,0 (60/75/60), T 49,2 cm 57088 B 210,0 (60/90/60), T 49,2 cm 57089 B 225,0 (60/105/60), T 49,2 cm 57090 B 240,0 (60/120/60), T 49,2 cm</p> <p>Sideboard 1,25 R 2 Türen, 1 Klappe, 1 Auszug 0,75 R H 50,1 cm</p> <p>Gegen Aufpreis: 1 x 90135 Infrarot Repeater CD/DVD-Einteilung siehe Seite 113.</p>	<p>1693,- 1778,- 1772,- 1861,- 1849,- 1942,- 1956,- 2054,- 2024,- 2125,-</p> <p>1779,- 1868,- 1856,- 1949,- 1938,- 2035,- 2043,- 2145,- 2108,- 2213,-</p> <p>210,- 210,-</p>	

Vorschläge

(preisgleich auch spiegelbildlich möglich = Best.-Nr. mit **G** ergänzen z. B. **61548/G**)

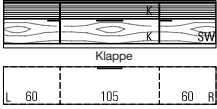
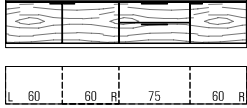
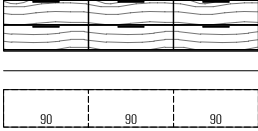
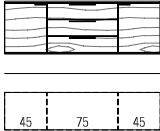
	Best.-Nr. / Maße Beschreibung	PG 1	PG 2
 	<p>57120 B 225,0 (60/105/60), T 39,6 cm (Abb.) 57121 B 240,0 (60/120/60), T 39,6 cm 57122 B 255,0 (60/135/60), T 39,6 cm</p> <p>57097 B 225,0 (60/105/60), T 49,2 cm 57098 B 240,0 (60/120/60), T 49,2 cm 57099 B 255,0 (60/135/60), T 49,2 cm</p> <p>Sideboard 1,25 R 1 Tür inkl. Akustikblende, 1 Tür inkl. Akustikblende und akustikwirksamer Innenausstattung, 1 Klappe 0,75 R, 1 Soundbarfach mit Akustikblende inkl. Push to open und akustikwirksamer Innenausstattung H 50,1 cm</p> <p>Gegen Aufpreis: 1 x 92134 Infrarot Repeater (1 Empfänger / 2 Sender)</p>	<p>2686,- 2788,- 2884,-</p> <p>2686,- 2788,- 2884,-</p> <p>257,-</p>	<p>2820,- 2928,- 3028,-</p> <p>2820,- 2928,- 3028,-</p> <p>257,-</p>
	<p>57091 B 240,0 (60/60/60/60), T 39,6 cm 57092 B 255,0 (60/60/75/60), T 39,6 cm (Abb.) 57093 B 270,0 (60/60/90/60), T 39,6 cm</p> <p>57094 B 240,0 (60/60/60/60), T 49,2 cm 57095 B 255,0 (60/60/75/60), T 49,2 cm 57096 B 270,0 (60/60/90/60), T 49,2 cm</p> <p>Sideboard 1,25 R 3 Türen, 2 Auszüge 0,625 R H 50,1 cm</p> <p>Gegen Aufpreis: Schubkasteneinteilung siehe Seite 115.</p>	<p>1951,- 2004,- 2065,-</p> <p>2135,- 2196,- 2256,-</p>	<p>2048,- 2105,- 2168,-</p> <p>2242,- 2306,- 2369,-</p>
	<p>57027 B 180,0 (90/90), T 39,6 cm 57028 B 270,0 (90/90/90), T 39,6 cm (Abb.)</p> <p>57029 B 180,0 (90/90), T 49,2 cm 57030 B 270,0 (90/90/90), T 49,2 cm</p> <p>Hängesideboard 1,5 R 4/6 Auszüge 0,75 R H 56,0 cm</p> <p>Gegen Aufpreis: Schubkasteneinteilung siehe Seite 115.</p>	<p>1608,- 2413,-</p> <p>1778,- 2674,-</p>	<p>1688,- 2533,-</p> <p>1867,- 2807,-</p>
	<p>61549 B 150,0 (45/60/45), T 39,6 cm 61550 B 165,0 (45/75/45), T 39,6 cm (Abb.) 61551 B 180,0 (45/90/45), T 39,6 cm 61552 B 210,0 (45/120/45), T 39,6 cm</p> <p>61729 B 150,0 (45/60/45), T 49,2 cm 61730 B 165,0 (45/75/45), T 49,2 cm 61731 B 180,0 (45/90/45), T 49,2 cm 61732 B 210,0 (45/120/45), T 49,2 cm</p> <p>Hängesideboard 1,5 R 2 Türen, 2 Einlegeböden, 3 Schubkästen H 56,0 cm</p> <p>Gegen Aufpreis: Schubkasteneinteilung siehe Seite 115. LED-Hängeelementbeleuchtung siehe Seite 117.</p>	<p>1662,- 1727,- 1813,- 1946,-</p> <p>1825,- 1895,- 2035,- 2121,-</p>	<p>1745,- 1813,- 1904,- 2043,-</p> <p>1916,- 1990,- 2137,- 2227,-</p>

Vorschläge

(preisgleich auch spiegelbildlich möglich = Best.-Nr. mit **G** ergänzen z. B. **61548/G**)

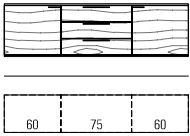
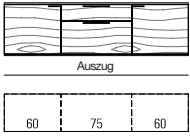
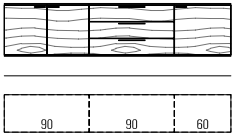
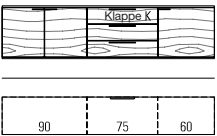
	Best.-Nr. / Maße Beschreibung	PG 1	PG 2
	<p>61553 B 180,0 (60/60/60), T 39,6 cm 61554 B 195,0 (60/75/60), T 39,6 cm (Abb.) 61555 B 210,0 (60/90/60), T 39,6 cm 61556 B 240,0 (60/120/60), T 39,6 cm</p> <p>61733 B 180,0 (60/60/60), T 49,2 cm 61734 B 195,0 (60/75/60), T 49,2 cm 61735 B 210,0 (60/90/60), T 49,2 cm 61736 B 240,0 (60/120/60), T 49,2 cm</p> <p>Hängesideboard 1,5 R 2 Türen, 2 Einlegeböden, 3 Schubkästen H 56,0 cm</p> <p>Gegen Aufpreis: Schubkasteneinteilung siehe Seite 115. LED-Hängeelementbeleuchtung siehe Seite 117.</p>	<p>1762,- 1827,- 1911,- 2044,-</p> <p>1916,- 2005,- 2142,- 2228,-</p>	<p>1850,- 1919,- 2007,- 2146,-</p> <p>2012,- 2105,- 2250,- 2340,-</p>
	<p>61561 B 180,0 (60/60/60), T 39,6 cm 61562 B 195,0 (60/75/60), T 39,6 cm (Abb.) 61563 B 210,0 (60/90/60), T 39,6 cm 61564 B 240,0 (60/120/60), T 39,6 cm</p> <p>61741 B 180,0 (60/60/60), T 49,2 cm 61742 B 195,0 (60/75/60), T 49,2 cm 61743 B 210,0 (60/90/60), T 49,2 cm 61744 B 240,0 (60/120/60), T 49,2 cm</p> <p>Hängesideboard 1,5 R 2 Türen, 2 Einlegeböden, 1 Schubkasten, 1 Auszug 1 R H 56,0 cm</p> <p>Gegen Aufpreis: Schubkasteneinteilung siehe Seite 115. LED-Hängeelementbeleuchtung siehe Seite 117.</p>	<p>1684,- 1728,- 1824,- 1957,-</p> <p>1850,- 1917,- 2006,- 2134,-</p>	<p>1768,- 1815,- 1915,- 2054,-</p> <p>1942,- 2013,- 2106,- 2240,-</p>
	<p>61565 B 210,0 (90/60/60), T 39,6 cm 61566 B 225,0 (90/75/60), T 39,6 cm 61520 B 240,0 (90/90/60), T 39,6 cm (Abb.)</p> <p>61745 B 210,0 (90/60/60), T 49,2 cm 61747 B 225,0 (90/75/60), T 49,2 cm 61746 B 240,0 (90/90/60), T 49,2 cm</p> <p>Hängesideboard 1,5 R 3 Türen, 3 Einlegeböden, 3 Schubkästen H 56,0 cm</p> <p>Gegen Aufpreis: Schubkasteneinteilung siehe Seite 115. LED-Hängeelementbeleuchtung siehe Seite 117.</p>	<p>1922,- 2001,- 2080,-</p> <p>2113,- 2185,- 2321,-</p>	<p>2018,- 2101,- 2184,-</p> <p>2219,- 2295,- 2437,-</p>
	<p>57123 B 210,0 (90/60/60), T 39,6 cm 57124 B 225,0 (90/75/60), T 39,6 cm (Abb.) 57125 B 240,0 (90/90/60), T 39,6 cm</p> <p>61879 B 210,0 (90/60/60), T 49,2 cm 61880 B 225,0 (90/75/60), T 49,2 cm 61881 B 240,0 (90/90/60), T 49,2 cm</p> <p>Hängesideboard 1,5 R 3 Türen, 2 Einlegeböden, 1 Gerätenische mit Klappe, 2 Schubkästen H 56,0 cm</p> <p>Gegen Aufpreis: 1 x 90135 Infrarot Repeater</p>	<p>2199,- 2297,- 2383,-</p> <p>2726,- 2764,- 2799,-</p>	<p>2309,- 2412,- 2502,-</p> <p>2863,- 2902,- 2938,-</p> <p>210,-</p>

Vorschläge

(preisgleich auch spiegelbildlich möglich = Best.-Nr. mit **G** ergänzen z. B. **61548/G**)

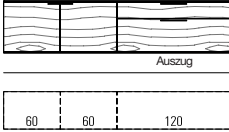
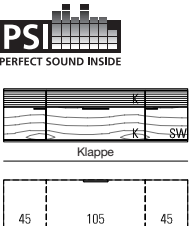
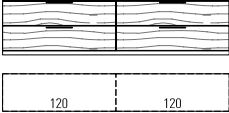
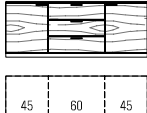
	Best.-Nr. / Maße Beschreibung	PG 1	PG 2
	<p>61548 B 180,0 (45/45/90), T 39,6 cm 61531 B 240,0 (60/60/120), T 39,6 cm (Abb.)</p> <p>61726 B 180,0 (45/45/90), T 49,2 cm 61727 B 240,0 (60/60/120), T 49,2 cm</p> <p>Hängesideboard 1,5 R 2 Türen, 2 Einlegeböden, 1 Schubkasten, 1 Auszug 1 R H 56,0 cm</p> <p>Gegen Aufpreis: Schubkasteneinteilung siehe Seite 115. LED-Hängeelementbeleuchtung siehe Seite 117.</p>	<p>1726,- 1957,-</p> <p>1812,- 2054,-</p> <p>1894,- 2134,-</p> <p>1989,- 2240,-</p>	
	<p>61938 B 195,0 (45/105/45), T 49,2 cm (Abb.) 61939 B 210,0 (45/120/45), T 49,2 cm 61940 B 225,0 (45/135/45), T 49,2 cm</p> <p>Hängesideboard 1,5 R 1 Tür inkl. Akustikblende, 1 Einlegeboden, 1 Tür inkl. Akustikblende und akustikwirksamer Innenausstattung, 1 Klappe 1 R, 1 Soundbarfach mit Akustikblende inkl Push to open und akustikwirksamer Innenausstattung H 56,0 cm</p>	<p>2795,- 2909,- 3021,-</p> <p>2935,- 3055,- 3173,-</p>	
	<p>57001 B 150,0 (75/75), T 39,6 cm 57002 B 180,0 (90/90), T 39,6 cm 61995 B 210,0 (105/105), T 39,6 cm 61996 B 240,0 (120/120), T 39,6 cm (Abb.) 61997 B 270,0 (135/135), T 39,6 cm</p> <p>57003 B 150,0 (75/75), T 49,2 cm 57004 B 180,0 (90/90), T 49,2 cm 61998 B 210,0 (105/105), T 49,2 cm 61999 B 240,0 (120/120), T 49,2 cm 61000 B 270,0 (135/135), T 49,2 cm</p> <p>Sideboard 1,5 R 4 Auszüge 0,75 R H 58,9 cm</p> <p>Gegen Aufpreis: Schubkasteneinteilung siehe Seite 115.</p>	<p>1358,- 1512,- 1672,- 1777,- 1882,-</p> <p>1426,- 1588,- 1756,- 1866,- 1976,-</p> <p>1477,- 1636,- 1826,- 1933,- 2038,-</p> <p>1551,- 1717,- 1917,- 2030,- 2140,-</p>	
	<p>61882 B 135,0 (45/45/45), T 39,6 cm 61883 B 150,0 (45/60/45), T 39,6 cm (Abb.) 61884 B 165,0 (45/75/45), T 39,6 cm 61885 B 180,0 (45/90/45), T 39,6 cm 61886 B 195,0 (45/105/45), T 39,6 cm 61887 B 210,0 (45/120/45), T 39,6 cm 61888 B 225,0 (45/135/45), T 39,6 cm</p> <p>61889 B 135,0 (45/45/45), T 49,2 cm 61890 B 150,0 (45/60/45), T 49,2 cm 61891 B 165,0 (45/75/45), T 49,2 cm 61892 B 180,0 (45/90/45), T 49,2 cm 61893 B 195,0 (45/105/45), T 49,2 cm 61894 B 210,0 (45/120/45), T 49,2 cm 61895 B 225,0 (45/135/45), T 49,2 cm</p> <p>Sideboard 1,5 R 2 Türen, 2 Einlegeböden, 3 Schubkästen H 58,9 cm</p> <p>Gegen Aufpreis: Schubkasteneinteilung siehe Seite 115.</p>	<p>1475,- 1534,- 1597,- 1683,- 1755,- 1815,- 1874,-</p> <p>1549,- 1610,- 1676,- 1767,- 1842,- 1906,- 1967,-</p> <p>1615,- 1678,- 1743,- 1830,- 1923,- 1986,- 2049,-</p> <p>1696,- 1762,- 1831,- 1921,- 2019,- 2085,- 2151,-</p>	

Vorschläge

(preisgleich auch spiegelbildlich möglich = Best.-Nr. mit **G** ergänzen z. B. **61548/G**)

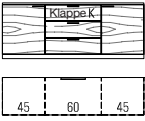
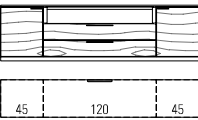
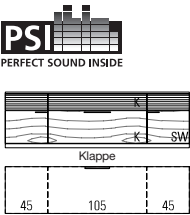
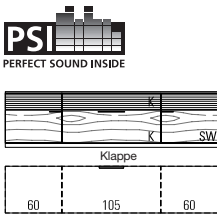
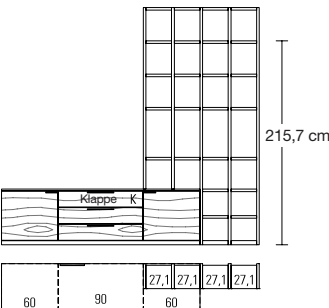
	Best.-Nr. / Maße Beschreibung	PG 1	PG 2
	<p>57229 B 150,0 (45/60/45), T 39,6 cm (Abb.) 57230 B 165,0 (45/75/45), T 39,6 cm 57231 B 180,0 (45/90/45), T 39,6 cm 57232 B 195,0 (45/105/45), T 39,6 cm 57233 B 210,0 (45/120/45), T 39,6 cm 57234 B 225,0 (45/135/45), T 39,6 cm</p> <p>57235 B 150,0 (45/60/45), T 49,2 cm 57236 B 165,0 (45/75/45), T 49,2 cm 57237 B 180,0 (45/90/45), T 49,2 cm 57238 B 195,0 (45/105/45), T 49,2 cm 57239 B 210,0 (45/120/45), T 49,2 cm 57240 B 225,0 (45/135/45), T 49,2 cm</p> <p>Sideboard 1,5 R 2 Türen, 2 Einlegeböden, 1 Gerätenische mit Klappe, 2 Schubkästen H 58,9 cm</p> <p>Gegen Aufpreis: 1 x 90135 Infrarot Repeater</p>	<p>1745,- 1833,- 1829,- 1921,- 1927,- 2024,- 2032,- 2134,- 2090,- 2195,- 2151,- 2259,-</p> <p>1829,- 1921,- 1913,- 2009,- 2011,- 2112,- 2116,- 2222,- 2174,- 2283,- 2235,- 2347,-</p> <p>210,- 210,-</p>	
	<p>57200 B 150,0 (45/60/45), T 39,6 cm 57201 B 165,0 (45/75/45), T 39,6 cm 57202 B 180,0 (45/90/45), T 39,6 cm 57203 B 210,0 (45/120/45), T 39,6 cm (Abb.)</p> <p>61604 B 150,0 (45/60/45), T 49,2 cm 61605 B 165,0 (45/75/45), T 49,2 cm 61606 B 180,0 (45/90/45), T 49,2 cm 61607 B 210,0 (45/120/45), T 49,2 cm</p> <p>Sideboard 1,5 R 2 Türen, 2 Einlegeböden, 1 Gerätenische (lichte Nischenmaße: H 15,0 cm, T 42,7 cm), 2 Schubkästen H 58,9 cm</p> <p>Gegen Aufpreis: Innenschubkasten siehe Seite 113. Schubkasteneinteilung siehe Seite 115.</p>	<p>1686,- 1771,- 1759,- 1846,- 1854,- 1947,- 2012,- 2113,-</p> <p>1763,- 1851,- 1843,- 1935,- 1936,- 2033,- 2096,- 2201,-</p>	
	<p>61932 B 195,0 (45/105/45), T 49,2 cm (Abb.) 61933 B 210,0 (45/120/45), T 49,2 cm 61934 B 225,0 (45/135/45), T 49,2 cm</p> <p>Sideboard 1,5 R 1 Tür inkl. Akustikblende, 1 Einlegeboden, 1 Tür inkl. Akustikblende und akustikwirksamer Innenausstattung, 1 Klappe 1 R, 1 Soundbarfach mit Akustikblende inkl. Push to open und akustikwirksamer Innenausstattung H 58,9 cm</p> <p>Gegen Aufpreis: 1 x 92134 Infrarot Repeater (1 Empfänger / 2 Sender)</p>	<p>2653,- 2786,- 2758,- 2896,- 2860,- 3003,-</p> <p>257,- 257,-</p>	
	<p>61935 B 225,0 (60/105/60), T 49,2 cm (Abb.) 61936 B 240,0 (60/120/60), T 49,2 cm 61937 B 255,0 (60/135/60), T 49,2 cm</p> <p>Sideboard 1,5 R 1 Tür inkl. Akustikblende, 1 Einlegeboden, 1 Tür inkl. Akustikblende und akustikwirksamer Innenausstattung, 1 Klappe 1 R, 1 Soundbarfach mit Akustikblende inkl. Push to open und akustikwirksamer Innenausstattung H 58,9 cm</p> <p>Gegen Aufpreis: 1 x 92134 Infrarot Repeater (1 Empfänger / 2 Sender)</p>	<p>2821,- 2962,- 2921,- 3067,- 3026,- 3177,-</p> <p>257,- 257,-</p>	
	<p>57227 Sideboardkombination 1,5 R mit Regal H 215,7 cm 6 R 57133 Aufsatzregal H 215,7 cm</p> <p>57228 Sideboardkombination 1,5 R mit Regal H 250,9 cm 7 R (Abb.) 57134 Aufsatzregal H 250,9 cm</p> <p>Sideboardkombination mit Regal 2 Türen, 2 Einlegeböden, 1 Gerätenische mit Klappe, 2 Schubkästen, 1 Aufsatzregal B 272,9, T 49,2 cm</p> <p>Gegen Aufpreis: 1 x 90135 Infrarot Repeater 1 x 91342 Hochgl. Front 1 x 91902 Hochgl. Korpus + Front</p>	<p>4078,- 4282,- 1962,- 2053,-</p> <p>4349,- 4566,- 2233,- 2342,-</p> <p>210,- 210,- 336,- 336,- 893,- 893,-</p>	

Vorschläge

(preisgleich auch spiegelbildlich möglich = Best.-Nr. mit **G** ergänzen z. B. **61548/G**)

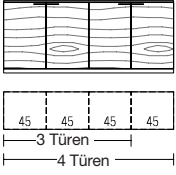
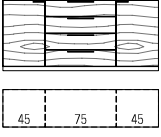
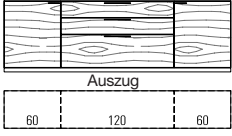
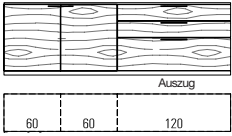
	Best.-Nr. / Maße Beschreibung	PG 1	PG 2
 <p>3 Türen: 3. Tür mit Anschlag rechts</p>	<p>61608 B 135,0 (45/45/45), T 39,6 cm, 3 Türen 61609 B 180,0 (60/60/60), T 39,6 cm, 3 Türen 61612 B 180,0 (45/45/45/45), T 39,6 cm, 4 Türen (Abb.) 61613 B 240,0 (60/60/60/60), T 39,6 cm, 4 Türen</p> <p>61610 B 135,0 (45/45/45), T 49,2 cm, 3 Türen 61611 B 180,0 (60/60/60), T 49,2 cm, 3 Türen 61614 B 180,0 (45/45/45/45), T 49,2 cm, 4 Türen 61508 B 240,0 (60/60/60/60), T 49,2 cm, 4 Türen</p> <p>Sideboard 2 R 3/4 Türen, 3/4 Einlegeböden H 76,5 cm</p> <p>Gegen Aufpreis: Innenschubkasten siehe Seite 113.</p>	<p>1360,- 1514,- 1816,- 2045,-</p> <p>1428,- 1590,- 1907,- 2147,-</p> <p>1486,- 1661,- 1982,- 2185,-</p>	<p>1428,- 1590,- 1907,- 2147,-</p> <p>1561,- 1744,- 2081,- 2294,-</p>
	<p>61622 B 150,0 (45/60/45), T 39,6 cm 61623 B 165,0 (45/75/45), T 39,6 cm (Abb.) 61624 B 180,0 (45/90/45), T 39,6 cm 61625 B 210,0 (45/120/45), T 39,6 cm</p> <p>61626 B 150,0 (45/60/45), T 49,2 cm 61627 B 165,0 (45/75/45), T 49,2 cm 61628 B 180,0 (45/90/45), T 49,2 cm 61629 B 210,0 (45/120/45), T 49,2 cm</p> <p>Sideboard 2 R 2 Türen, 2 Einlegeböden, 4 Schubkästen H 76,5 cm</p> <p>Gegen Aufpreis: Innenschubkasten siehe Seite 113. Schubkasteneinteilung siehe Seite 115.</p>	<p>1717,- 1789,- 1885,- 2017,-</p> <p>1864,- 1945,- 2041,- 2215,-</p>	<p>1803,- 1878,- 1979,- 2118,-</p> <p>1957,- 2043,- 2143,- 2326,-</p>
	<p>61615 B 180,0 (60/60/60), T 39,6 cm 61616 B 195,0 (60/75/60), T 39,6 cm 61617 B 210,0 (60/90/60), T 39,6 cm 61618 B 240,0 (60/120/60), T 39,6 cm (Abb.)</p> <p>61619 B 180,0 (60/60/60), T 49,2 cm 61620 B 195,0 (60/75/60), T 49,2 cm 61515 B 210,0 (60/90/60), T 49,2 cm 61621 B 240,0 (60/120/60), T 49,2 cm</p> <p>Sideboard 2 R 2 Türen, 2 Einlegeböden, 2 Schubkästen, 1 Auszug 1 R H 76,5 cm</p> <p>Gegen Aufpreis: Innenschubkasten siehe Seite 113. Schubkasteneinteilung siehe Seite 115.</p>	<p>1750,- 1825,- 1914,- 2058,-</p> <p>1904,- 1981,- 2065,- 2233,-</p>	<p>1838,- 1916,- 2009,- 2161,-</p> <p>2000,- 2080,- 2169,- 2344,-</p>
	<p>61630 B 210,0 (60/60/90), T 39,6 cm 61631 B 240,0 (60/60/120), T 39,6 cm (Abb.)</p> <p>61632 B 210,0 (60/60/90), T 49,2 cm 61511 B 240,0 (60/60/120), T 49,2 cm</p> <p>Sideboard 2 R 2 Türen, 2 Einlegeböden, 2 Schubkästen, 1 Auszug 1 R H 76,5 cm</p> <p>Gegen Aufpreis: Innenschubkasten siehe Seite 113. Schubkasteneinteilung siehe Seite 115.</p>	<p>1914,- 2058,-</p> <p>2065,- 2233,-</p>	<p>2009,- 2161,-</p> <p>2169,- 2344,-</p>

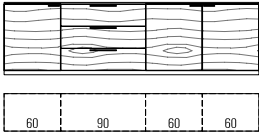
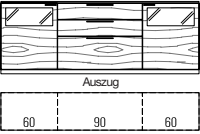
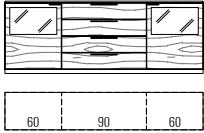
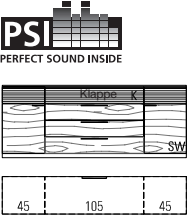

Vorschläge

(preisgleich auch spiegelbildlich möglich = Best.-Nr. mit **G** ergänzen z. B. **61548/G**)

	Best.-Nr. / Maße Beschreibung	PG 1	PG 2
	<p>61917 B 240,0 (60/60/60/60), T 39,6 cm 61918 B 255,0 (60/75/60/60), T 39,6 cm 61877 B 270,0 (60/90/60/60), T 39,6 cm (Abb.)</p> <p>61919 B 240,0 (60/60/60/60), T 49,2 cm 61920 B 255,0 (60/75/60/60), T 49,2 cm 61921 B 270,0 (60/90/60/60), T 49,2 cm</p> <p>Siedeboard 2 R 3 Türen, 3 Einlegeböden, 3 Auszüge 0,66 R H 76,5 cm</p> <p>Gegen Aufpreis: Innenschubkasten siehe Seite 113. Schubkasteneinteilung siehe Seite 115.</p>	<p>2265,- 2378,- 2339,- 2456,- 2428,- 2549,-</p> <p>2465,- 2589,- 2542,- 2669,- 2638,- 2770,-</p>	
	<p>61822 B 195,0 (60/75/60), T 39,6 cm 61823 B 210,0 (60/90/60), T 39,6 cm (Abb.) 61824 B 240,0 (60/120/60), T 39,6 cm</p> <p>61825 B 195,0 (60/75/60), T 49,2 cm 61826 B 210,0 (60/90/60), T 49,2 cm 61789 B 240,0 (60/120/60), T 49,2 cm</p> <p>Sideboard 2 R 2 Türen mit Glasausschnitt, 2 Einlegeböden, 2 Böden (nicht verstellbar), 2 Schubkästen, 1 Auszug 1 R H 76,5 cm</p> <p>Gegen Aufpreis: 1 x 90490 2er Set LED-Strahler 2 x 90136 Spiegelrückwand 0,75 R / B 60 cm 2 x 92331 abw. Rückwandfarbe 0,75 R / B 60 cm Innenschubkasten siehe Seite 113. Schubkasteneinteilung siehe Seite 115.</p>	<p>2098,- 2203,- 2187,- 2296,- 2326,- 2442,-</p> <p>2257,- 2370,- 2348,- 2465,- 2513,- 2638,-</p> <p>203,- 203,- à 82,- à 82,- à 58,- à 58,-</p>	
	<p>61850 B 180,0 (60/60/60), T 39,6 cm 61851 B 195,0 (60/75/60), T 39,6 cm 61776 B 210,0 (60/90/60), T 39,6 cm (Abb.) 61852 B 240,0 (60/120/60), T 39,6 cm</p> <p>61853 B 180,0 (60/60/60), T 49,2 cm 61854 B 195,0 (60/75/60), T 49,2 cm 61855 B 210,0 (60/90/60), T 49,2 cm 61856 B 240,0 (60/120/60), T 49,2 cm</p> <p>Sideboard 2 R 2 Türen mit Glasausschnitt, 2 Böden (nicht verstellbar), 4 Schubkästen H 76,5 cm</p> <p>Gegen Aufpreis: 1 x 90490 2er Set LED-Strahler 2 x 92464 Indirekte LED-Korpusbeleuchtung 1 R 2 x 90114 Spiegelrückwand 1 R / B 60 cm 2 x 91059 abw. Rückwandfarbe 1 R / B 60 cm Funkfernbedienung siehe Seite 117. Schubkasteneinteilung siehe Seite 115.</p>	<p>2102,- 2207,- 2181,- 2290,- 2272,- 2386,- 2416,- 2537,-</p> <p>2251,- 2363,- 2340,- 2457,- 2442,- 2564,- 2610,- 2740,-</p> <p>203,- 203,- à 245,- à 245,- à 89,- à 89,- à 61,- à 61,-</p>	
	<p>57137 B 195,0 (45/105/45), T 39,6 cm (Abb.) 57138 B 210,0 (45/120/45), T 39,6 cm 57139 B 225,0 (45/135/45), T 39,6 cm</p> <p>61949 B 195,0 (45/105/45), T 49,2 cm 61950 B 210,0 (45/120/45), T 49,2 cm 61951 B 225,0 (45/135/45), T 49,2 cm</p> <p>Sideboard 2 R 1 Tür inkl. Akustikblende, 1 Einlegeboden, 1 Tür inkl. Akustikblende und akustikwirksamer Innenausstattung, 3 Schubkästen, 1 Soundbarfach mit Akustikblende inkl. Push to open und akustikwirksamer Innenausstattung H 76,5 cm</p> <p>Gegen Aufpreis: 1 x 90135 Infrarot Repeater</p>	<p>3054,- 3207,- 3157,- 3314,- 3255,- 3417,-</p> <p>3054,- 3207,- 3157,- 3314,- 3255,- 3417,-</p> <p>210,- 210,-</p>	

Vorschläge

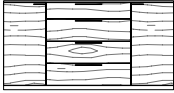
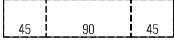
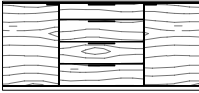
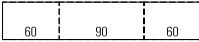
(preisgleich auch spiegelbildlich möglich = Best.-Nr. mit **G** ergänzen z. B. **61548/G**)

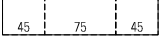
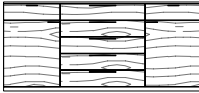
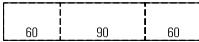
	Best.-Nr. / Maße Beschreibung	PG 1	PG 2
 	<p>57165 B 135,0 (45/45/45), T 39,6 cm 57166 B 150,0 (45/60/45), T 39,6 cm 57167 B 165,0 (45/75/45), T 39,6 cm 57168 B 180,0 (45/90/45), T 39,6 cm (Abb.)</p> <p>57169 B 135,0 (45/45/45), T 49,2 cm 57170 B 150,0 (45/60/45), T 49,2 cm 57171 B 165,0 (45/75/45), T 49,2 cm 57172 B 180,0 (45/90/45), T 49,2 cm</p> <p>Sideboard 2,5 R 2 Türen, 4 Einlegeböden, 1 Schubkasten, 3 Auszüge 0,66 R H 94,1 cm</p> <p>Gegen Aufpreis: Schubkasteneinteilung siehe Seite 115.</p>	<p>1749,- 1822,- 1913,- 2008,- 2015,-</p> <p>1837,- 1913,- 2008,- 2116,-</p> <p>1920,- 2016,- 1992,- 2092,- 2088,- 2192,- 2193,-</p>	
 	<p>57173 B 165,0 (60/45/60), T 39,6 cm 57174 B 180,0 (60/60/60), T 39,6 cm 57175 B 195,0 (60/75/60), T 39,6 cm 57176 B 210,0 (60/90/60), T 39,6 cm (Abb.)</p> <p>57177 B 165,0 (60/45/60), T 49,2 cm 57178 B 180,0 (60/60/60), T 49,2 cm 57179 B 195,0 (60/75/60), T 49,2 cm 57180 B 210,0 (60/90/60), T 49,2 cm</p> <p>Sideboard 2,5 R 2 Türen, 4 Einlegeböden, 1 Schubkasten, 3 Auszüge 0,66 R H 94,1 cm</p> <p>Gegen Aufpreis: Schubkasteneinteilung siehe Seite 115.</p>	<p>1885,- 1957,- 2046,- 2151,-</p> <p>1979,- 2055,- 2148,- 2258,-</p> <p>2064,- 2139,- 2232,- 2340,-</p> <p>2167,- 2246,- 2344,- 2457,-</p>	
 	<p>57149 B 135,0 (45/45/45), T 39,6 cm 57150 B 150,0 (45/60/45), T 39,6 cm 57151 B 165,0 (45/75/45), T 39,6 cm (Abb.) 57152 B 180,0 (45/90/45), T 39,6 cm</p> <p>57153 B 135,0 (45/45/45), T 49,2 cm 57154 B 150,0 (45/60/45), T 49,2 cm 57155 B 165,0 (45/75/45), T 49,2 cm 57156 B 180,0 (45/90/45), T 49,2 cm</p> <p>Sideboard 2,5 R 2 Türen, 2 Einlegeböden, 7 Schubkästen H 94,1 cm</p> <p>Gegen Aufpreis: Schubkasteneinteilung siehe Seite 115.</p>	<p>1998,- 2070,- 2161,- 2271,-</p> <p>2098,- 2174,- 2269,- 2384,-</p> <p>2166,- 2241,- 2334,- 2448,-</p> <p>2274,- 2353,- 2451,- 2571,-</p>	
 	<p>57157 B 165,0 (60/45/60), T 39,6 cm 57158 B 180,0 (60/60/60), T 39,6 cm 57159 B 195,0 (60/75/60), T 39,6 cm 57160 B 210,0 (60/90/60), T 39,6 cm (Abb.)</p> <p>57161 B 165,0 (60/45/60), T 49,2 cm 57162 B 180,0 (60/60/60), T 49,2 cm 57163 B 195,0 (60/75/60), T 49,2 cm 57164 B 210,0 (60/90/60), T 49,2 cm</p> <p>Sideboard 2,5 R 2 Türen, 2 Einlegeböden, 7 Schubkästen H 94,1 cm</p> <p>Gegen Aufpreis: Schubkasteneinteilung siehe Seite 115.</p>	<p>2143,- 2217,- 2306,- 2418,-</p> <p>2250,- 2328,- 2421,- 2539,-</p> <p>2322,- 2402,- 2493,- 2605,-</p> <p>2438,- 2522,- 2617,- 2735,-</p>	

Vorschläge

(preisgleich auch spiegelbildlich möglich = Best.-Nr. mit **G** ergänzen z. B. **61548/G**)

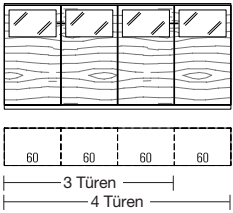
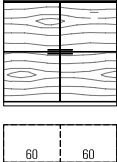
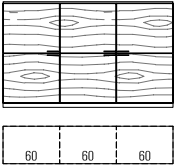
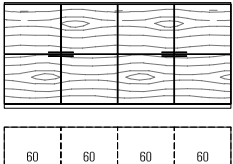
	Best.-Nr. / Maße Beschreibung	PG 1	PG 2
 <p>3 Türen: äußere rechte Tür mit Anschlag rechts</p>	<p>61805 B 135,0 (45/45/45), T 39,6 cm, 3 Türen 61807 B 180,0 (60/60/60), T 39,6 cm, 3 Türen</p> <p>57209 B 180,0 (45/45/45/45), T 39,6 cm, 4 Türen 57210 B 240,0 (60/60/60/60), T 39,6 cm, 4 Türen (Abb.)</p> <p>61806 B 135,0 (45/45/45), T 49,2 cm, 3 Türen 61808 B 180,0 (60/60/60), T 49,2 cm, 3 Türen</p> <p>57211 B 180,0 (45/45/45/45), T 49,2 cm, 4 Türen 57212 B 240,0 (60/60/60/60), T 49,2 cm, 4 Türen</p> <p>Highboard 3 R 3/4 Türen mit Glasausschnitt, 3/4 Böden (nicht verstellbar), 3/4 Einlegeböden H 111,7 cm</p> <p>Gegen Aufpreis: LED-Strahler siehe Seite 117. Indirekte LED-Korpusbeleuchtung siehe Seite 118. Spiegelrückwand siehe Seite 114. abweichende Rückwandfarbe siehe Seite 114. Innenschubkasten siehe Seite 113. Funkfernbedienung siehe Seite 117.</p>	<p>2210,- 2480,-</p> <p>2654,- 2955,-</p> <p>2385,- 2658,-</p> <p>2843,- 3165,-</p>	<p>2320,- 2604,-</p> <p>2786,- 3102,-</p> <p>2504,- 2790,-</p> <p>2985,- 3323,-</p>
	<p>61647 B 90,0 (45/45), T 39,6 cm 61648 B 120,0 (60/60), T 39,6 cm (Abb.)</p> <p>61649 B 90,0 (45/45), T 49,2 cm 61527 B 120,0 (60/60), T 49,2 cm</p> <p>Highboard 3 R 4 Türen, 4 Einlegeböden H 111,7 cm</p> <p>Gegen Aufpreis: Innenschubkasten siehe Seite 113.</p>	<p>1140,- 1298,-</p> <p>1233,- 1406,-</p>	<p>1197,- 1363,-</p> <p>1295,- 1476,-</p>
	<p>61651 B 135,0 (45/45/45), T 39,6 cm 61652 B 180,0 (60/60/60), T 39,6 cm (Abb.)</p> <p>61653 B 135,0 (45/45/45), T 49,2 cm 61654 B 180,0 (60/60/60), T 49,2 cm</p> <p>Highboard 3 R 6 Türen, 6 Einlegeböden H 111,7 cm</p> <p>Gegen Aufpreis: Innenschubkasten siehe Seite 113.</p>	<p>1699,- 1949,-</p> <p>1853,- 2103,-</p>	<p>1784,- 2046,-</p> <p>1946,- 2208,-</p>
	<p>61828 B 180,0 (45/45/45/45), T 39,6 cm 61785 B 240,0 (60/60/60/60), T 39,6 cm (Abb.)</p> <p>61829 B 180,0 (45/45/45/45), T 49,2 cm 61827 B 240,0 (60/60/60/60), T 49,2 cm</p> <p>Highboard 3 R 8 Türen, 8 Einlegeböden H 111,7 cm</p> <p>Gegen Aufpreis: Innenschubkasten siehe Seite 113.</p>	<p>2270,- 2590,-</p> <p>2471,- 2807,-</p>	<p>2384,- 2719,-</p> <p>2594,- 2947,-</p>

Vorschläge

(preisgleich auch spiegelbildlich möglich = Best.-Nr. mit **G** ergänzen z. B. **61548/G**)

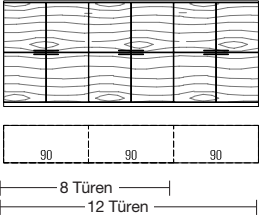
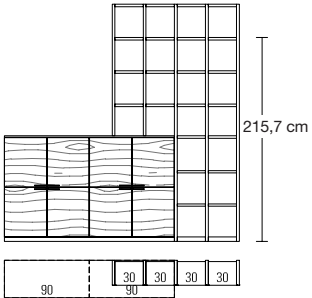
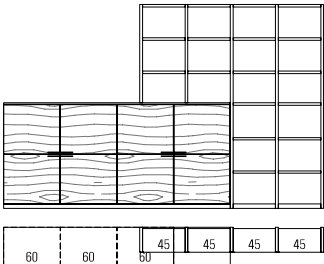
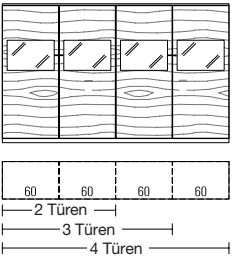
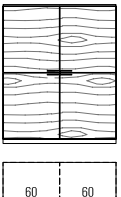
	Best.-Nr. / Maße Beschreibung	PG 1	PG 2
	57065 B 180,0 (90/90), T 39,6 cm, 8 Türen 57220 B 270,0 (90/90/90), T 39,6 cm, 12 Türen (Abb.) 57100 B 180,0 (90/90), T 49,2 cm, 8 Türen 57221 B 270,0 (90/90/90), T 49,2 cm, 12 Türen Highboard 3 R 8/12 Türen, 4/6 Einlegeböden H 111,7 cm Gegen Aufpreis: Innenschubkasten siehe Seite 113.	1822,- 2736,- 1941,- 2908,-	1913,- 2872,- 2038,- 3054,-
	61803 Highboardkombination 3 R mit Regal H 215,7 cm 6 R 57140 Aufsatzregal H 215,7 cm 61804 Highboardkombination 3 R mit Regal H 250,9 cm 7 R (Abb.) 57141 Aufsatzregal H 250,9 cm Highboardkombination mit Regal 8 Türen, 4 Einlegeböden, 1 Aufsatzregal B 248,7, T 39,6 cm Gegen Aufpreis: 1 x 91343 Hochgl. Front 1 x 91900 Hochgl. Korpus + Front Innenschubkasten 1,5 R siehe Seite 113. LED-Holzbodenbeleuchtung siehe Seite 119.	3256,- (VZ) 1817,- 3485,- (VZ) 2088,-	3419,- (VZ) 1901,- 3659,- (VZ) 2193,-
	61878 Highboardkombination 57142 Aufsatzregal Highboardkombination 3R mit Regal 6 R 8 Türen, 8 Einlegeböden, 1 Aufsatzregal B 338,7, H 215,7, T 39,6 cm Gegen Aufpreis: 4 x 90468 3er Set Innenschubkästen B 60 cm (hinter Türen) 1 x 91681 Hochgl. Front 1 x 91744 Hochgl. Korpus + Front 3 R / B 240	4601,- 1983,-	4831,- 2067,-
 <p>3 Türen: äußere rechte Tür mit Anschlag rechts</p>	61869 B 120,0 (60/60), T 39,6 cm, 2 Türen 61811 B 180,0 (60/60/60), T 39,6 cm, 3 Türen 61768 B 240,0 (60/60/60/60), T 39,6 cm, 4 Türen (Abb.) 61870 B 120,0 (60/60), T 49,2 cm, 2 Türen 61812 B 180,0 (60/60/60), T 49,2 cm, 3 Türen 61857 B 240,0 (60/60/60/60), T 49,2 cm, 4 Türen Highboard 4 R 2/3/4 Türen mit Glasausschnitt, 2/3/4 Einlegeböden, 4/6/8 Böden (nicht verstellbar) H 146,9 cm Gegen Aufpreis: 1 x 90147 4er Set Innenschubkästen B 60 cm (hinter Türen) LED-Strahler siehe Seite 117. Indirekte LED-Korpusbeleuchtung siehe Seite 118. Spiegelrückwand siehe Seite 114. abweichende Rückwandfarbe siehe Seite 114. Funkfernbedienung siehe Seite 117.	1653,- 2480,- 3307,- 1777,- 2658,- 3550,-	1736,- 2604,- 3472,- 1866,- 2790,- 3727,-
	61656 B 90,0 (45/45), T 39,6 cm 61657 B 120,0 (60/60), T 39,6 cm (Abb.) 61658 B 90,0 (45/45), T 49,2 cm 61659 B 120,0 (60/60), T 49,2 cm Highboard 4 R 4 Türen, 4 Einlegeböden H 146,9 cm Gegen Aufpreis: Innenschubkasten siehe Seite 113.	1282,- 1478,- 1394,- 1597,-	1346,- 1552,- 1464,- 1677,-

Vorschläge

(preisgleich auch spiegelbildlich möglich = Best.-Nr. mit **G** ergänzen z. B. **61548/G**)

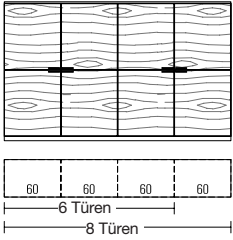
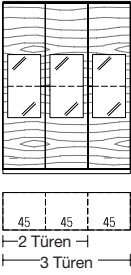
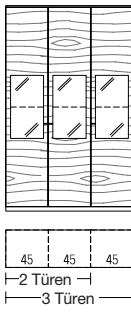
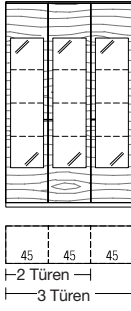
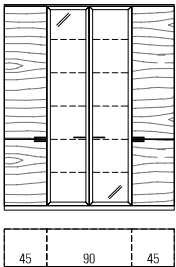
	Best.-Nr. / Maße Beschreibung	PG 1	PG 2
 <p>6 Türen: äußere rechte Türen mit Anschlag rechts</p>	<p>61660 B 180,0 (60/60/60), T 39,6 cm, 6 Türen 61662 B 240,0 (60/60/60/60), T 39,6 cm, 8 Türen (Abb.)</p> <p>61661 B 180,0 (60/60/60), T 49,2 cm, 6 Türen 61663 B 240,0 (60/60/60/60), T 49,2 cm, 8 Türen</p> <p>Highboard 4 R 6/8 Türen, 6/8 Einlegeböden H 146,9 cm</p> <p>Gegen Aufpreis: Innenschubkasten siehe Seite 113.</p>	2215,- 2951,-	2325,- 3099,-
 <p>2 Türen 3 Türen</p>	<p>61668 B 90,0 (45/45) cm, 2 Türen 61670 B 120,0 (60/60) cm, 2 Türen</p> <p>61669 B 135,0 (45/45/45) cm, 3 Türen (Abb.) 61671 B 180,0 (60/60/60) cm, 3 Türen</p> <p>Vitrine 5 R 2/3 Türen mit Glasausschnitt, 2/3 Glaseinlegeböden, 4/6 Böden (nicht verstellbar), 4/6 Einlegeböden H 182,1, T 39,6 cm</p> <p>Gegen Aufpreis: Beleuchtung/Funkfernbedienung siehe Seiten 117-119. Spiegelrückwand siehe Seite 114. abweichende Rückwandfarbe siehe Seite 114. Innenschubkasten siehe Seite 113.</p>	1630,- 1842,-	1712,- 1935,-
 <p>2 Türen 3 Türen</p>	<p>61680 B 90,0 (45/45) cm, 2 Türen 61682 B 120,0 (60/60) cm, 2 Türen</p> <p>61681 B 135, (45/45/45) cm, 3 Türen (Abb.) 61683 B 180,0 (60/60/60) cm, 3 Türen</p> <p>Vitrine 6 R 2/3 Türen mit Glasausschnitt, 2/3 Glaseinlegeböden, 4/6 Einlegeböden, 4/6 Böden (nicht verstellbar) H 217,3, T 39,6 cm</p> <p>Gegen Aufpreis: Beleuchtung/Funkfernbedienung siehe Seiten 117-119. Spiegelrückwand siehe Seite 114. abweichende Rückwandfarbe siehe Seite 114. Innenschubkasten siehe Seite 113.</p>	1803,- 2050,-	1893,- 2153,-
 <p>2 Türen 3 Türen</p>	<p>61688 B 90,0 (45/45) cm, 2 Türen 61689 B 120,0 (60/60) cm, 2 Türen</p> <p>61690 B 135,0 (45/45/45) cm, 3 Türen (Abb.) 61512 B 180,0 (60/60/60) cm, 3 Türen</p> <p>Vitrine 6 R 2/3 Türen mit Glasausschnitt, 6/9 Glaseinlegeböden, 4/6 Böden (nicht verstellbar) H 217,3, T 39,6 cm</p> <p>Gegen Aufpreis: Beleuchtung/Funkfernbedienung siehe Seiten 117-119. Spiegelrückwand siehe Seite 114. abweichende Rückwandfarbe siehe Seite 114. Innenschubkasten siehe Seite 113.</p>	1870,- 2129,-	1964,- 2236,-
 <p>45 90 45</p>	<p>57215 B 165,0 (45/75/45) cm 57216 B 180,0 (45/90/45) cm (Abb.)</p> <p>Vitrine 6 R 4 Türen, 8 Einlegeböden, 2 Rahmen-Glastüren, 5 Glaseinlegeböden H 217,3, T 39,6 cm</p> <p>Gegen Aufpreis: Beleuchtung/Funkfernbedienung siehe Seiten 117-119. Spiegelrückwand siehe Seite 114. abweichende Rückwandfarbe siehe Seite 114. Innenschubkasten siehe Seite 113.</p>	2857,- 2966,-	3000,- 3115,-

Vorschläge

(preisgleich auch spiegelbildlich möglich = Best.-Nr. mit **G** ergänzen z. B. **61548/G**)

	Best.-Nr. / Maße Beschreibung	PG 1	PG 2
	<p>57562 bestehend aus: 1 x 28004, 1 x 29988, 2 x 77643 B 240,0, H 123,0, T 49,2 cm</p> <p>Gegen Aufpreis: 1 x 91195 TV-Halterung mit Wandbefestigungsplatte und Holzblende 1 x 90135 Infrarot Repeater 2 x 90053 Wandbordbeleuchtung B 90 cm 1 x 90063H LED-Hängeelementbeleuchtung B 240 cm 1 x 91336 Hochgl. Front 1 x 91896 Hochgl. Korpus + Front 1 x 91877 Hochgl. Holzblende 2 x 91308 Hochgl. Wandbord B 90 Funkfernbedienung siehe Seite 117.</p>	<p>2274,- (VZ)</p> <p>497,- 210,- à 161,- 313,- 219,- 586,- 119,- à 61,-</p>	<p>2388,- (VZ)</p> <p>525,- 210,- à 161,- 313,- 219,- 586,- 119,- à 61,-</p>
	<p>57556 bestehend aus: 1 x 77565, 1 x 77558, 2 x 77643 B 240,0, H 131,8, T 49,2 cm</p> <p>Gegen Aufpreis: 1 x 93929 CD/DVD-Einteilung B 60 cm (für B 120 cm) 1 x 91195 TV-Halterung mit Wandbefestigungsplatte und Holzblende 1 x 90135 Infrarot Repeater 2 x 90053 Wandbordbeleuchtung B 90 cm 1 x 90063H LED-Hängeelementbeleuchtung B 240 cm 1 x 91342 Hochgl. Front 1 x 91900 Hochgl. Korpus + Front 1 x 91877 Hochgl. Holzblende 2 x 91308 Hochgl. Wandbord B 90 Funkfernbedienung siehe Seite 117.</p>	<p>2274,- (VZ)</p> <p>115,- 497,- 210,- à 161,- 313,- 336,- 775,- 119,- à 61,-</p>	<p>2388,- (VZ)</p> <p>115,- 525,- 210,- à 161,- 313,- 336,- 775,- 119,- à 61,-</p>
	<p>57555 bestehend aus: 1 x 77565, 1 x 77558, 1 x 60050, 1 x 60047 B 255,0, H 190,9, T 49,2 cm</p> <p>Gegen Aufpreis: 1 x 90489 1er Set LED-Strahler 1 x 90495 2er Set LED-Glaskantenbel. (Line) B 45 cm 1 x 92468 Indirekte LED-Korpusbeleuchtung 3 R 1 x 90099 Spiegelrückwand 3 R / B 45 cm 1 x 91066 abw. Rückwandfarbe 3 R / B 45 cm 1 x 93929 CD/DVD-Einteilung B 60 cm (für B 120 cm) 1 x 91195 TV-Halterung mit Wandbefestigungsplatte und Holzblende 1 x 90135 Infrarot Repeater 1 x 90063H LED-Hängeelementbeleuchtung B 240 cm 1 x 90053H LED-Hängeelementbeleuchtung B 90 cm 1 x 91349 Hochgl. Front 1 x 91908 Hochgl. Korpus + Front 1 x 91877 Hochgl. Holzblende Funkfernbedienung siehe Seite 117.</p>	<p>3035,- (VZ)</p> <p>142,- 278,- 345,- 119,- 86,- 115,- 497,- 210,- 313,- 161,- 586,- 1358,- 119,-</p>	<p>3187,- (VZ)</p> <p>142,- 278,- 345,- 119,- 86,- 115,- 525,- 210,- 313,- 161,- 586,- 1358,- 119,-</p>
	<p>57217 bestehend aus: 2 x 61105, 1 x 77566, 1 x 77557, 2 x 77644 B 360,0, H 161,6, T 49,2 cm</p> <p>Gegen Aufpreis: 2 x 90489 1er Set LED-Strahler 2 x 92464 Indirekte LED-Korpusbeleuchtung 1 R 2 x 90113 Spiegelrückwand 1 R / B 45 cm 2 x 91058 abw. Rückwandfarbe 1 R / B 45 cm 2 x 93930 CD/DVD-Einteilung B 67,5 cm (für B 135,0 cm) 2 x 93928 CD/DVD-Einteilung B 52,5 cm (für B 105 cm) 1 x 91195 TV-Halterung mit Wandbefestigungsplatte und Holzblende 2 x 90135 Infrarot Repeater 2 x 90054 Wandbordbeleuchtung B 105 cm 1 x 91351 Hochgl. Front 1 x 91910 Hochgl. Korpus + Front 1 x 91877 Hochgl. Holzblende 2 x 91309 Hochgl. Wandbord B 105 Funkfernbedienung siehe Seite 117.</p>	<p>3774,- (VZ)</p> <p>à 142,- à 245,- à 77,- à 56,- à 120,- à 108,- 497,- à 173,- 672,- 1593,- 119,- à 65,-</p>	<p>3962,- (VZ)</p> <p>à 142,- à 245,- à 77,- à 56,- à 120,- à 108,- 525,- à 173,- 672,- 1593,- 119,- à 65,-</p>

Vorschläge

(preisgleich auch spiegelbildlich möglich = Best.-Nr. mit **G** ergänzen z. B. **61548/G**)

Sockelgleiter (Höhe -0,4 cm) siehe Seite 111.
PSI - Weitere Informationen siehe Zusatzliste „Zubehör im Detail“.

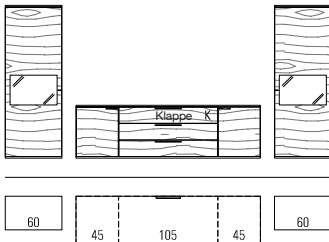
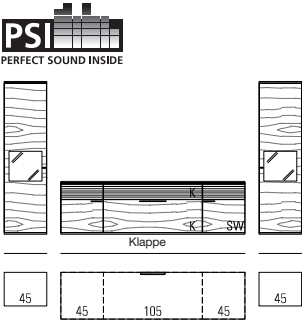
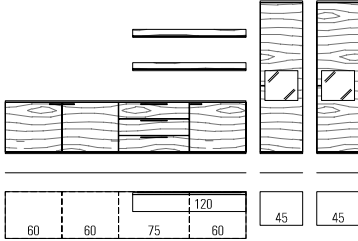
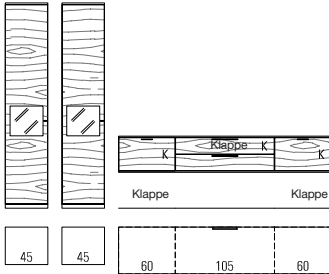
	Best.-Nr. / Maße Beschreibung	PG 1	PG 2
	<p>57050</p> <p>bestehend aus: 1 x 61107, 1 x 60927, 1 x 33990, 1 x 60928, 1 x 61108</p> <p>B 345,0, H 161,6, T 49,2 cm</p> <p>Gegen Aufpreis: 2 x 90489 1er Set LED-Strahler 2 x 92464 Indirekte LED-Korpusbeleuchtung 1 R 2 x 90114 Spiegelrückwand 1 R / B 60 cm 2 x 91059 abw. Rückwandfarbe 1 R / B 60 cm 1 x 91195 TV-Halterung mit Wandbefestigungsplatte und Holzblende 1 x 90135 Infrarot Repeater 1 x 91352 Hochgl. Front 1 x 91911 Hochgl. Korpus + Front 1 x 91877 Hochgl. Holzblende Funkfernbedienung siehe Seite 117.</p>	<p>3761,- (VZ)</p> <p>à 142,- à 245,- à 89,- à 61,-</p> <p>497,- 210,- 719,- 1710,- 119,-</p>	<p>3949,- (VZ)</p> <p>à 142,- à 245,- à 89,- à 61,-</p> <p>525,- 210,- 719,- 1710,- 119,-</p>
	<p>61954</p> <p>bestehend aus: 1 x 61105, 1 x 61938, 1 x 61106</p> <p>B 315,0, H 161,6, T 49,2 cm</p> <p>Gegen Aufpreis: 2 x 90489 1er Set LED-Strahler 2 x 92464 Indirekte LED-Korpusbeleuchtung 1 R 2 x 90113 Spiegelrückwand 1 R / B 45 cm 2 x 91058 abw. Rückwandfarbe 1 R / B 45 cm 1 x 91195 TV-Halterung mit Wandbefestigungsplatte und Holzblende 1 x 92134 Infrarot Repeater (1 Empfänger / 2 Sender) 1 x 91350 Hochgl. Front 1 x 91909 Hochgl. Korpus + Front 1 x 91877 Hochgl. Holzblende 1 x 90084 Funkfernbedienung (Set) 1 x 90085 zusätzlicher Empfänger</p>	<p>3899,- (VZ)</p> <p>à 142,- à 245,- à 77,- à 56,-</p> <p>497,- 257,- 628,- 1474,- 119,- 210,- 170,-</p>	<p>4094,- (VZ)</p> <p>à 142,- à 245,- à 77,- à 56,-</p> <p>525,- 257,- 628,- 1474,- 119,- 210,- 170,-</p>
	<p>61874</p> <p>bestehend aus: 1 x 60930, 2 x 60931, 1 x 60947, 2 x 61106, 2 x 77645</p> <p>B 375,0, H 161,6, T 49,2 cm</p> <p>Gegen Aufpreis: 2 x 90489 1er Set LED-Strahler 2 x 92464 Indirekte LED-Korpusbeleuchtung 1 R 2 x 90113 Spiegelrückwand 1 R / B 45 cm 2 x 91058 abw. Rückwandfarbe 1 R / B 45 cm 1 x 90135 Infrarot Repeater 2 x 90055 Wandbordbeleuchtung B 120 cm 1 x 91353 Hochgl. Front 1 x 91913 Hochgl. Korpus + Front 2 x 91310 Hochgl. Wandbord B 120 TV-Halterung siehe Seite 112. Schubkasteneinteilung siehe Seite 115. Funkfernbedienung siehe Seite 117.</p>	<p>4168,- (VZ)</p> <p>à 142,- à 245,- à 77,- à 56,- à 210,- à 194,- à 775,- à 1941,- à 68,-</p>	<p>4377,- (VZ)</p> <p>à 142,- à 245,- à 77,- à 56,- à 210,- à 194,- à 775,- à 1941,- à 68,-</p>
	<p>61953</p> <p>bestehend aus: 2 x 60299, 1 x 61956</p> <p>2 x 60299 Korpuselement 1 x 61956 Hängeseiteboard</p> <p>B 345,0, H 217,3, T 49,2 cm</p> <p>Gegen Aufpreis: 2 x 90489 1er Set LED-Strahler 2 x 92464 Indirekte LED-Korpusbeleuchtung 1 R 2 x 90113 Spiegelrückwand 1 R / B 45 cm 2 x 91058 abw. Rückwandfarbe 1 R / B 45 cm 1 x 92705 CD/DVD-Auszug B 60 / T 49,2 cm 1 x 93979 Einlegeboden B 60 / T 49,2 cm 1 x 91195 TV-Halterung mit Wandbefestigungsplatte und Holzblende 1 x 90135 Infrarot Repeater 1 x 91349 Hochgl. Front 1 x 91909 Hochgl. Korpus + Front 1 x 91877 Hochgl. Holzblende Funkfernbedienung siehe Seite 117.</p>	<p>3582,- (VZ)</p> <p>880,- 2264,-</p> <p>à 142,- à 245,- à 77,- à 56,- 273,- 58,- 497,- 210,- 586,- 1474,- 119,-</p>	<p>3761,- (VZ)</p> <p>924,- 2378,-</p> <p>à 142,- à 245,- à 77,- à 56,- 273,- 61,- 525,- 210,- 586,- 1474,- 119,-</p>

Vorschläge

(preisgleich auch spiegelbildlich möglich = Best.-Nr. mit **G** ergänzen z. B. **61548/G**)

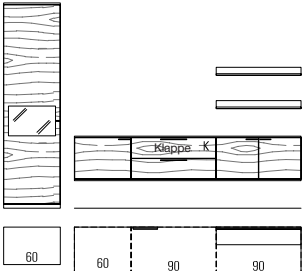
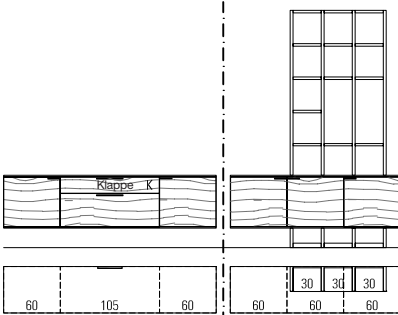
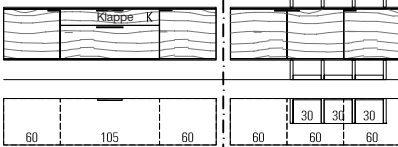
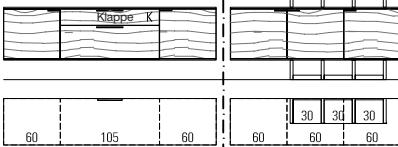
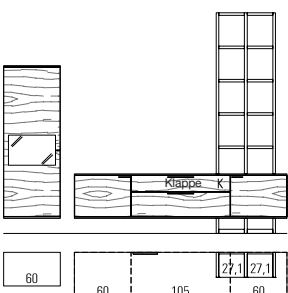
	Best.-Nr. / Maße Beschreibung	PG 1	PG 2
	<p>57219 bestehend aus: 1 x 60301, 1 x 77543, 1 x 77563, 1 x 77546, 2 x 77643</p> <p>B 315,0, H 217,3, T 49,2 cm</p> <p>Gegen Aufpreis: 1 x 90489 1er Set LED-Strahler 1 x 92464 Indirekte LED-Korpusbeleuchtung 1 R 1 x 90114 Spiegelrückwand 1 R / B 60 cm 1 x 91059 abw. Rückwandfarbe 1 R / B 60 cm 1 x 90825 CD/DVD-Einteilung B 90 cm 1 x 91195 TV-Halterung mit Wandbefestigungsplatte und Holzblende 1 x 90135 Infrarot Repeater 2 x 90053 Wandbordbeleuchtung B 90 cm 1 x 91350 Hochgl. Front 1 x 91909 Hochgl. Korpus + Front 1 x 91877 Hochgl. Holzblende 2 x 91308 Hochgl. Wandbord B 90 Funkfernbedienung siehe Seite 117.</p>	<p>3209,- (VZ)</p> <p>142,- 245,- 89,- 61,- 136,- 497,- 210,- à 161,- 628,- 1474,- 119,- à 61,-</p>	<p>3369,- (VZ)</p> <p>142,- 245,- 89,- 61,- 136,- 525,- 210,- à 161,- 628,- 1474,- 119,- à 61,-</p>
	<p>57517 Gesamtvorschlag H 215,7 cm 6 R bestehend aus: 1 x 57052, 1 x 57518, 2 x 30822</p> <p>57051 Gesamtvorschlag H 250,9 cm 7 R (Abb.) bestehend aus: 1 x 57052, 1 x 57053, 2 x 30822</p>	<p>4895,- (VZ)</p> <p>5065,- (VZ)</p>	<p>5140,- (VZ)</p> <p>5319,- (VZ)</p>
	<p>57052 Hängesideboard bestehend aus: 1 x 60930, 1 x 77104, 1 x 60931</p>	<p>2240,-</p>	<p>2352,-</p>
	<p>57518 Hängesideboard mit Regal H 215,7 cm 6 R bestehend aus: 1 x 60930, 2 x 60931, 4 x 60361, 3 x 60388, 10 x 60369</p> <p>57053 Hängesideboard mit Regal H 250,9 cm 7 R bestehend aus: 1 x 60930, 2 x 60931, 4 x 60362, 3 x 60388, 13 x 60369</p> <p>B 274,2/229,2, T 49,2 cm</p> <p>Gegen Aufpreis: 1 x 90490 2er Set LED-Strahler 1 x 92300 Innenschubkästen hinter Auszügen 1 R / B 105 cm 2 x 93928 CD/DVD-Einteilung B 52,5 cm (für B 105 cm) 1 x 91195 TV-Halterung mit Wandbefestigungsplatte und Holzblende 1 x 90135 Infrarot Repeater 1 x 91350 Hochgl. Front (V 57517 / 57051) 1 x 91673 Hochgl. Front 2 R / B 225 (V 57052) 1 x 91341 Hochgl. Front (V 57518 / 57053) 1 x 91912 Hochgl. Korpus + Front (V 57517 / 57051) 1 x 91736 Hochgl. Korpus + Front 2 R / B 225 (V 57052) 1 x 91901 Hochgl. Korpus + Front (V 57518 / 57053) 1 x 91877 Hochgl. Holzblende Funkfernbedienung siehe Seite 117.</p>	<p>3017,-</p> <p>3238,-</p> <p>203,- 228,- à 108,- 497,- 210,- 628,- 366,- 308,- 1824,- 851,- 835,- 119,-</p>	<p>3168,-</p> <p>3400,-</p> <p>203,- 228,- à 108,- 525,- 210,- 628,- 366,- 308,- 1824,- 851,- 835,- 119,-</p>
	<p>57207 bestehend aus: 1 x 61107, 1 x 77543, 1 x 77584, 1 x 77544, 3 x 60362, 2 x 60949, 10 x 60367</p> <p>B 300,0, H 233,3, T 49,2 cm</p> <p>Gegen Aufpreis: 1 x 90489 1er Set LED-Strahler 1 x 92464 Indirekte LED-Korpusbeleuchtung 1 R 1 x 90114 Spiegelrückwand 1 R / B 60 cm 1 x 91059 abw. Rückwandfarbe 1 R / B 60 cm 2 x 93928 CD/DVD-Einteilung B 52,5 cm (für B 105 cm) 1 x 90135 Infrarot Repeater 1 x 91349 Hochgl. Front 1 x 91908 Hochgl. Korpus + Front 1 x 91877 Hochgl. Holzblende TV-Halterung siehe Seite 112. Funkfernbedienung siehe Seite 117.</p>	<p>3799,- (VZ)</p> <p>142,- 245,- 89,- 61,- à 108,- 210,- 586,- 1358,- 119,-</p>	<p>3989,- (VZ)</p> <p>142,- 245,- 89,- 61,- à 108,- 210,- 586,- 1358,- 119,-</p>

Vorschläge

(preisgleich auch spiegelbildlich möglich = Best.-Nr. mit **G** ergänzen z. B. **61548/G**)

	Best.-Nr. / Maße Beschreibung	PG 1	PG 2
	<p>61916</p> <p>bestehend aus: 1 x 60301, 1 x 61881, 3 x 60362, 2 x 60388, 10 x 60369</p> <p>B 315,0, H 250,9, T 49,2 cm</p> <p>Gegen Aufpreis: 1 x 90489 1er Set LED-Strahler 1 x 92464 Indirekte LED-Korpusbeleuchtung 1 R 1 x 90114 Spiegelrückwand 1 R / B 60 cm 1 x 91059 abw. Rückwandfarbe 1 R / B 60 cm 1 x 90147 4er Set Innenschubkästen B 60 cm (hinter Türen) 1 x 90135 Infrarot Repeater 1 x 91349 Hochgl. Front 1 x 91909 Hochgl. Korpus + Front TV-Halterung siehe Seite 112. Funkfernbedienung siehe Seite 117.</p>	<p>4399,- (VZ)</p> <p>142,- 245,- 89,- 61,- 525,- 210,- 586,- 1474,-</p>	<p>4618,- (VZ)</p> <p>142,- 245,- 89,- 61,- 525,- 210,- 586,- 1474,-</p>
	<p>61915</p> <p>bestehend aus: 1 x 16632, 1 x 16626, 2 x 61025, 3 x 61042</p> <p>B 360,0, H 199,7, T 49,2 cm</p> <p>Gegen Aufpreis: 3 x 90489 1er Set LED-Strahler 3 x 92464 Indirekte LED-Korpusbeleuchtung 1 R 3 x 90113 Spiegelrückwand 1 R / B 45 cm 3 x 91058 abw. Rückwandfarbe 1 R / B 45 cm 1 x 90825 CD/DVD-Einteilung B 90 cm 1 x 90135 Infrarot Repeater 1 x 91355 Hochgl. Front 1 x 91915 Hochgl. Korpus + Front TV-Halterung siehe Seite 112. Funkfernbedienung siehe Seite 117.</p>	<p>4639,- (VZ)</p> <p>à 142,- à 245,- à 77,- à 56,- 136,- 210,- 893,- 2235,-</p>	<p>4871,- (VZ)</p> <p>à 142,- à 245,- à 77,- à 56,- 136,- 210,- 893,- 2235,-</p>
	<p>61958</p> <p>bestehend aus: 1 x 61043, 1 x 61080, 1 x 61034, 2 x 60992</p> <p>B 375,0, H 182,1, T 49,2 cm</p> <p>Gegen Aufpreis: 1 x 90489 1er Set LED-Strahler 1 x 92464 Indirekte LED-Korpusbeleuchtung 1 R 1 x 90114 Spiegelrückwand 1 R / B 60 cm 1 x 91059 abw. Rückwandfarbe 1 R / B 60 cm 2 x 93929 CD/DVD-Einteilung B 60 cm (für B 120 cm) 1 x 91126 Innenschubkasten B 60 cm 1 x 91195 TV-Halterung mit Wandbefestigungsplatte und Holzblende 1 x 90135 Infrarot Repeater 1 x 91349 Hochgl. Front 1 x 91910 Hochgl. Korpus + Front 1 x 91877 Hochgl. Holzblende Funkfernbedienung siehe Seite 117.</p>	<p>3103,- (VZ)</p> <p>142,- 245,- 89,- 61,- à 115,- 99,- 497,- 210,- 586,- 1593,- 119,-</p>	<p>3258,- (VZ)</p> <p>142,- 245,- 89,- 61,- à 115,- 99,- 525,- 210,- 586,- 1593,- 119,-</p>
	<p>61791</p> <p>bestehend aus: 4 x 60365, 3 x 60396, 19 x 60378</p> <p>B 101,6, H 250,9, T 36,0 cm</p>	<p>2156,-</p>	<p>2242,-</p>

Vorschläge

(preisgleich auch spiegelbildlich möglich = Best.-Nr. mit **G** ergänzen z. B. **61548/G**)

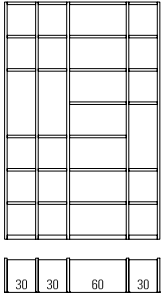
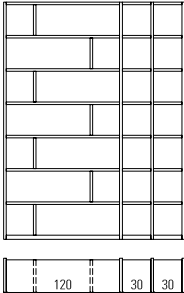
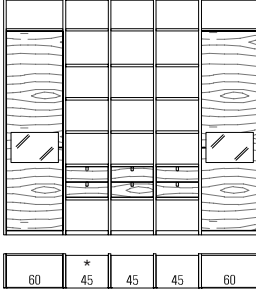
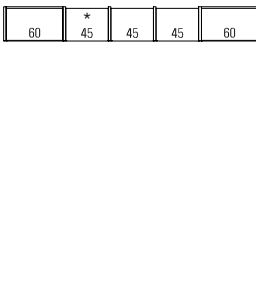
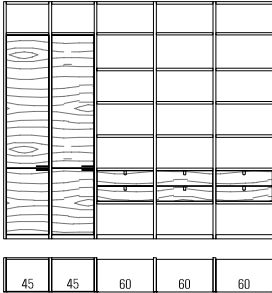
	Best.-Nr. / Maße Beschreibung	PG 1	PG 2
	<p>57519 H 215,7 cm 6 R bestehend aus: 5 x 60364, 3 x 60396, 1 x 60399, 15 x 60378, 6 x 60381</p> <p>61539 H 250,9 cm 7 R (Abb.) bestehend aus: 5 x 60365, 3 x 60396, 1 x 60399, 18 x 60378, 7 x 60381 B 164,5, T 36,0 cm</p> <p>Gegen Aufpreis: LED-Beleuchtung für Wangen-Zwischenbaub. siehe Seite 119. Schubkasteneinsätze siehe Seite 52. Funkfernbedienung siehe Seite 117.</p>	2512,- 2918,-	2634,- 3063,-
	<p>61835 bestehend aus: 4 x 60365, 7 x 61067, 1 x 61091, 7 x 60058, 14 x 60378, 2 x 60396 B 191,6, H 250,9, T 36,0 cm</p> <p>Gegen Aufpreis: LED-Beleuchtung für Wangen-Zwischenbaub. siehe Seite 119. Funkfernbedienung siehe Seite 117.</p>	3231,-	3394,-
	<p>57520 B 224,5, H 218,3 cm 6 R (mit 2 Regalen*) bestehend aus: 1 x 60301W, 1 x 60302W, 5 x 60365, 2 x 60398, 12 x 60380, 2 x 60412</p> <p>61784 B 224,5, H 250,9 cm 7 R (mit 2 Regalen*) bestehend aus: 1 x 60301W, 1 x 60302W, 5 x 60365, 2 x 60398, 14 x 60380, 2 x 60381, 2 x 60412</p>	4026,- (VZ)	4228,- (VZ)
	<p>57521 B 272,4, H 218,3 cm 6 R (mit 3 Regalen*) bestehend aus: 1 x 60301W, 1 x 60302W, 6 x 60365, 3 x 60398, 18 x 60380, 3 x 60412</p> <p>57214 B 272,4, H 250,9 cm 7 R (mit 3 Regalen*) (Abb.) bestehend aus: 1 x 60301W, 1 x 60302W, 6 x 60365, 3 x 60398, 21 x 60380, 2 x 60381, 3 x 60412 T 36,0 cm</p> <p>Gegen Aufpreis: 1 x 90490 2er Set LED-Strahler 2 x 92464 Indirekte LED-Korpusbeleuchtung 1 R 2 x 90114 Spiegelrückwand 1 R / B 60 cm 2 x 91059 abw. Rückwandfarbe 1 R / B 60 cm 1 x 91349 Hochgl. Front (V 57520 / 61784) 1 x 91351 Hochgl. Front (V 57521 / 57214) Funkfernbedienung siehe Seite 117.</p>	4877,- (VZ)	5121,- (VZ)
	<p>57522 H 218,3 cm 6 R bestehend aus: 2 x 61017W, 6 x 60365, 3 x 60399, 2 x 60380, 18 x 60381, 3 x 60413</p> <p>61775 H 250,9 cm 7 R (Abb.) bestehend aus: 2 x 61017W, 6 x 60365, 3 x 60399, 2 x 60380, 21 x 60381, 3 x 60413 B 287,4, T 36,0 cm</p> <p>Gegen Aufpreis: 1 x 91349 Hochgl. Front</p>	4745,- (VZ)	4982,- (VZ)
		5022,- (VZ)	5273,- (VZ)
		586,-	586,-

Vorschläge

(preisgleich auch spiegelbildlich möglich = Best.-Nr. mit **G** ergänzen z. B. **61548/G**)

	Best.-Nr. / Maße Beschreibung	PG 1	PG 2
	<p>61865 H 215,7 cm 6 R bestehend aus: 6 x 60364, 5 x 60399, 30 x 60381, 5 x 60413</p> <p>61650 H 250,9 cm 7 R (Abb.) bestehend aus: 6 x 60365, 5 x 60399, 35 x 60381, 5 x 60413 B 317,4, T 36,0 cm</p> <p>Gegen Aufpreis: 1 x 91343 Hochgl. Front LED-Beleuchtung für Wangen-Zwischenbaub. siehe Seite 119. Funkfernbedienung siehe Seite 117.</p>	5231,- 5784,- 364,-	5492,- 6073,- 364,-
	<p>61782 bestehend aus: 4 x 60362, 3 x 60388, 16 x 60369, 1 x 60359 B 225,0, H 250,9, T 49,2 cm</p> <p>Gegen Aufpreis: 1 x 90490 2er Set LED-Strahler 2 x 90080 Kabelkanal für Wangen Funkfernbedienung siehe Seite 117.</p>	2929,- 203,- à 96,-	3076,- 203,- à 96,-
	<p>57523 H 215,7 cm 6 R bestehend aus: 1 x 60359, 4 x 60361, 3 x 60949, 12 x 60367</p> <p>57218 H 250,9 cm 7 R (Abb.) bestehend aus: 1 x 60359, 3 x 60949, 15 x 60367, 4 x 60362 B 225,0, T 49,2 cm</p> <p>Gegen Aufpreis: 1 x 90491 3er Set LED-Strahler 3 x 90080 Kabelkanal für Wangen Funkfernbedienung siehe Seite 117.</p>	2652,- 2866,- 266,- à 96,-	2784,- 3009,- 266,- à 96,-
	<p>61532 bestehend aus: 4 x 60365, 3 x 60397, 17 x 60379, 1 x 60359 B 227,9, H 250,9, T 49,2 cm</p> <p>Gegen Aufpreis: LED-Beleuchtung für Wangen-Zwischenbaub. siehe Seite 119.</p>	3307,-	3472,-
	<p>61964 bestehend aus: 5 x 60365, 1 x 60398, 3 x 60396, 7 x 60380, 16 x 60378, 1 x 75345 B 230,8, H 250,9, T 49,2 cm</p> <p>Gegen Aufpreis: 1 x 90490 2er Set LED-Strahler 3 x 92387 Hochgl. Front 0,5 R / B 60 2 x 90080 Kabelkanal für Wangen</p>	3403,- (VZ) 203,- à 58,- à 96,-	3573,- (VZ) 203,- à 58,- à 96,-

Vorschläge

(preisgleich auch spiegelbildlich möglich = Best.-Nr. mit **G** ergänzen z. B. **61548/G**)

	Best.-Nr. / Maße Beschreibung	PG 1	PG 2
	<p>61697</p> <p>bestehend aus: 5 x 60365, 4 x 60397, 24 x 60379, 1 x 60467 B 233,7, H 250,9, T 49,2 cm</p> <p>Gegen Aufpreis: LED-Beleuchtung für Wangen-Zwischenbaub. siehe Seite 119. Schubkasteneinsätze siehe Seite 52.</p>	3667,-	3851,-
	<p>57524 H 215,7 cm 6 R bestehend aus: 5 x 60364, 1 x 60399, 8 x 60381, 3 x 60397, 12 x 60379, 1 x 60359</p> <p>61765 H 250,9 cm 7 R (Abb.) bestehend aus: 5 x 60365, 3 x 60397, 1 x 60399, 15 x 60379, 9 x 60381, 1 x 60359 B 290,8, T 49,2 cm</p>	3743,- 4140,-	3931,- 4347,-
	<p>57213</p> <p>bestehend aus: 5 x 60365, 2 x 60398, 12 x 60380, 3 x 61067, 1 x 60058, 1 x 61022, 1 x 60469, 2 x 60412, 1 x 60290W B 284,5, H 218,3, T 49,2 cm</p> <p>Gegen Aufpreis: 1 x 90489 1er Set LED-Strahler 142,- 142,- 1 x 90501 3er Set LED-Glaskantenbel. (Line) B 60 cm 399,- 399,- 1 x 92470 Indirekte LED-Korpusbeleuchtung 4 R 443,- 443,- 1 x 90103 Spiegelrückwand 4 R / B 60 cm 163,- 163,- 1 x 91071 abw. Rückwandfarbe 4 R / B 60 cm 124,- 124,- 1 x 90197 LED-Beleuchtung für Wangen-Zwischenbaub. B 120 cm 233,- 233,- 1 x 90198 Touchdimmer 114,- 114,- 1 x 91343 Hochgl. Front 364,- 364,- Funkfernbedienung siehe Seite 117.</p>	3905,- (VZ)	4100,- (VZ)
	<p>57525 H 218,3 cm 6 R bestehend aus: 5 x 60365, 1 x 88711W, 1 x 60117W, 4 x 60381, 1 x 88712W, 1 x 60400, 4 x 60382, 1 x 60059, 1 x 60379, 1 x 85905, 1 x 94355</p> <p>57490 H 250,9 cm 7 R (Abb.) bestehend aus: 5 x 60365, 1 x 88711W, 2 x 30548, 1 x 60117W, 5 x 60381, 1 x 88712W, 1 x 60400, 5 x 60382, 1 x 60059, 1 x 60379, 1 x 85905, 1 x 94355 B 251,6, T 36,0/220,0 cm</p> <p>Gegen Aufpreis: 1 x 90490 2er Set LED-Strahler 203,- 203,- 1 x 90489 1er Set LED-Strahler 142,- 142,- 2 x 92464 Indirekte LED-Korpusbeleuchtung 1 R à 245,- à 245,- 2 x 94031 Spiegelrückwand 1 R / B 52,5 cm à 83,- à 83,- 2 x 94042 abw. Rückwandfarbe 1 R / B 52,5 cm à 57,- à 57,- 1 x 91348 Hochgl. Front 541,- 541,- LED-Beleuchtung für Wangen-Zwischenbaub. siehe Seite 119. Schubkasteneinteilung siehe Seite 115. Funkfernbedienung siehe Seite 117.</p>	4793,- (VZ) 5060,- (VZ)	5032,- (VZ) 5313,- (VZ)

Vorschläge

(preisgleich auch spiegelbildlich möglich = Best.-Nr. mit **G** ergänzen z. B. **61548/G**)

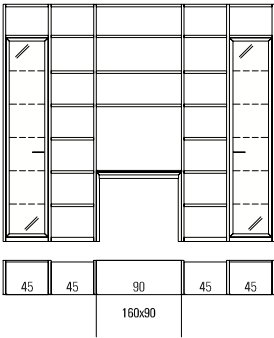
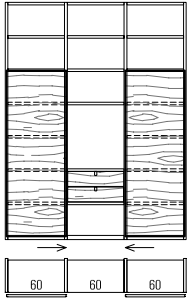
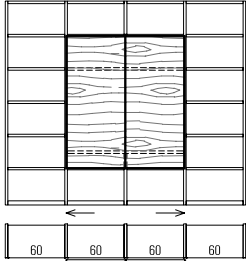
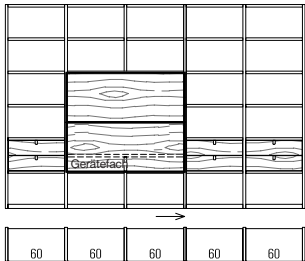
	Best.-Nr. / Maße Beschreibung	PG 1	PG 2
	<p>57526 H 218,3 cm 6 R bestehend aus: 6 x 60365, 1 x 30549W, 12 x 60380, 2 x 60398, 1 x 94187, 3 x 60383, 1 x 30550W</p> <p>57498 H 250,9 cm 7 R (Abb.) bestehend aus: 6 x 60365, 1 x 30549W, 16 x 60380, 2 x 60398, 1 x 94187, 4 x 60383, 1 x 30550W</p> <p>B 287,4, T 36,0/160,0 cm</p> <p>Gegen Aufpreis: 2 x 90489 1er Set LED-Strahler 2 x 90498 5er Set LED-Glaskantenbel. (Line) B 45 cm 2 x 92474 Indirekte LED-Korpusbeleuchtung 6 R 2 x 90110 Spiegelrückwand 6 R / B 45 cm 2 x 92302 abw. Rückwandfarbe 6 R / B 45 cm 1 x 90196 LED-Beleuchtung für Wangen-Zwischenbaub. B 90,0 cm 1 x 90198 Touchdimmer 1 x 91344 Hochgl. Front Funkfernbedienung siehe Seite 117.</p>	<p>5171,- (VZ)</p> <p>5486,- (VZ)</p> <p>à 142,- à 520,- à 544,- à 173,- à 133,- 208,- 114,- 397,-</p>	<p>5430,- (VZ)</p> <p>5760,- (VZ)</p> <p>à 142,- à 520,- à 544,- à 173,- à 133,- 208,- 114,- 397,-</p>
	<p>57527 H 215,7 cm 6 R bestehend aus: 4 x 60364, 3 x 60399, 17 x 60381, 1 x 60413, 2 x 60997</p> <p>61875 H 250,9 cm 7 R (Abb.) bestehend aus: 4 x 60365, 3 x 60399, 20 x 60381, 1 x 60413, 2 x 60997</p> <p>B 191,6, T 40,5 cm</p> <p>Gegen Aufpreis: 1 x 91344 Hochgl. Front</p>	<p>3782,-</p> <p>4076,-</p> <p>397,-</p>	<p>3971,-</p> <p>4279,-</p> <p>397,-</p>
	<p>61758 bestehend aus: 5 x 60364, 4 x 60399, 16 x 60381, 2 x 60978, 1 x 60843</p> <p>B 254,5, H 215,7, T 40,5 cm Maße für TV-Paneel siehe Seite 61.</p> <p>Gegen Aufpreis: 1 x 90076 TV-Halterung (nicht schwenkbar) 1 x 91342 Hochgl. Front 1 x 91876 Hochgl. TV-Rückwand LED-Beleuchtung für Wangen-Zwischenbaub. siehe Seite 119. Schubkasteneinsätze siehe Seite 52.</p>	<p>4169,-</p> <p>191,- 336,- 161,-</p>	<p>4374,-</p> <p>191,- 336,- 161,-</p>
	<p>61536 61536N nur Schiebetür in PG 2</p> <p>bestehend aus: 6 x 60364, 5 x 60399, 22 x 60381, 3 x 60413, 1 x 60589, 1 x 60843</p> <p>B 317,4, H 215,7, T 40,5 cm Maße für TV-Paneel siehe Seite 61.</p> <p>Gegen Aufpreis: 1 x 90076 TV-Halterung (nicht schwenkbar) 1 x 91346 Hochgl. Front 1 x 91876 Hochgl. TV-Rückwand LED-Beleuchtung für Wangen-Zwischenbaub. siehe Seite 119.</p>	<p>5613,- -</p> <p>191,- 455,- 161,-</p>	<p>5894,- 5445,-</p> <p>191,- 455,- 161,-</p>

Vorschläge

(preisgleich auch spiegelbildlich möglich = Best.-Nr. mit **G** ergänzen z. B. **61548/G**)

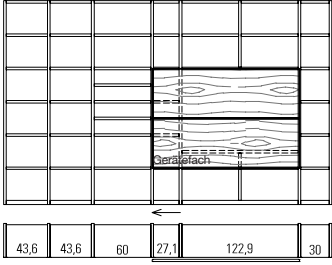
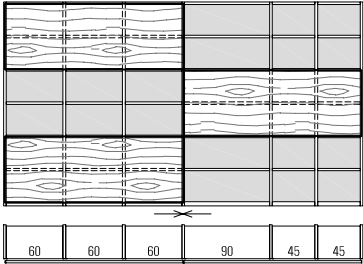
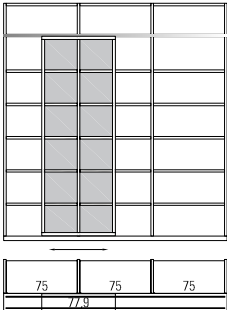
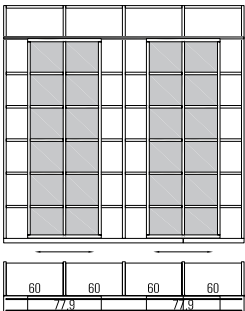
	Best.-Nr. / Maße Beschreibung	PG 1	PG 2
	<p>61534</p> <p>bestehend aus: 8 x 60364, 2 x 61015, 3 x 60399, 1 x 60952, 1 x 60396, 12 x 60948, 12 x 60381, 6 x 60376, 6 x 60378, 1 x 60668, 1 x 60843</p> <p>B 347,4, H 215,7, T 40,5 cm Maße für TV-Paneel siehe Seite 61.</p> <p>Gegen Aufpreis: 1 x 90076 TV-Halterung (nicht schwenkbar) 1 x 91340 Hochgl. Front 1 x 91876 Hochgl. TV-Rückwand LED-Holzbodenbeleuchtung siehe Seite 119. Schubkasteneinsätze siehe Seite 52.</p>	6194,-	6527,-
	<p>61502 inkl. Rückwand 61502N Korpus in PG 2 / Front in PG 1 inkl. Rückwand</p> <p>bestehend aus: 7 x 60364, 3 x 60399, 1 x 60401, 2 x 60398, 18 x 60381, 5 x 60383, 14 x 60380, 3 x 60433, 3 x 60406, 1 x 60408, 2 x 60405</p> <p>B 380,3, H 215,7, T 40,5 cm</p> <p>Gegen Aufpreis: 1 x 91352 Hochgl. Front Funkfernbedienung siehe Seite 117. LED-Beleuchtung für Wangen-Zwischenbaub. siehe Seite 119.</p>	7178,- -	7650,- 7561,-
	<p>57056</p> <p>bestehend aus: 4 x 60365, 24 x 60382, 1 x 76309</p> <p>B 236,6, H 250,9, T 55,2 cm</p> <p>Gegen Aufpreis: 1 x 60414 Schubkasteneinsatz B 75 cm 1 x 91224 Hochgl. Front 1 R / B 75 cm</p>	4584,- (VZ)	4817,- (VZ)
	<p>57058</p> <p>bestehend aus: 5 x 60365, 32 x 60381, 2 x 76309</p> <p>B 254,5, H 250,9, T 55,2 cm</p> <p>Gegen Aufpreis: 1 x 60413 Schubkasteneinsatz B 60 cm 1 x 91217 Hochgl. Front 1 R / B 60</p>	6974,- (VZ)	7395,- (VZ)

KARA-SYSTEM





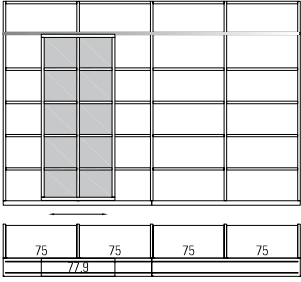
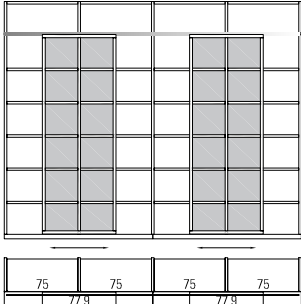
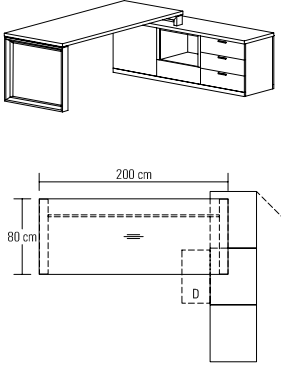

Vorschläge

(preisgleich auch spiegelbildlich möglich = Best.-Nr. mit **G** ergänzen z. B. **61548/G**)

	Best.-Nr. / Maße Beschreibung	PG 1	PG 2
	<p>57101</p> <p>bestehend aus: 5 x 60364, 28 x 60382, 1 x 76304</p> <p>B 314,5, H 215,7, T 55,2 cm</p> <p>Gegen Aufpreis: 1 x 60414 Schubkasteneinsatz B 75 cm</p>	<p>4939,- (VZ)</p> <p>329,-</p>	<p>5147,- (VZ)</p> <p>345,-</p>
	<p>57057</p> <p>bestehend aus: 5 x 60365, 32 x 60382, 2 x 76309</p> <p>B 314,5, H 250,9, T 55,2 cm</p> <p>Gegen Aufpreis: 1 x 60414 Schubkasteneinsatz B 75 cm 1 x 91224 Hochgl. Front 1 R / B 75 cm</p>	<p>7395,- (VZ)</p> <p>329,- 89,-</p>	<p>7674,- (VZ)</p> <p>345,- 89,-</p>
	<p>61960</p> <p>bestehend aus: 1 x 91430, 1 x 60074, 1 x 33609, 1 x 60086</p> <p>Sideboard in Raumteilerausführung</p> <p>B 230,0 x 180,0, H 75,0 cm</p> <p>Gegen Aufpreis: 1 x 91322 Linoleum-Einlage 1 x 91326 Materialauszug 1 x 91330 Kabeldurchlass Metall 1 x 91515 Kabelwanne B 102 1 x 91652 Hochgl. Front 2 R / B 180 1 x 91715 Hochgl. Korpus + Front 2 R / B 180</p>	<p>4791,-</p> <p>359,- 240,- 49,- 91,- 313,- 765,-</p>	<p>5030,-</p> <p>359,- 254,- 49,- 91,- 313,- 765,-</p>



Vorschläge mit Kufen

(preisgleich auch spiegelbildlich möglich = Best.-Nr. mit **G** ergänzen z. B. **61548/G**)

	Best.-Nr. / Maße Beschreibung	PG 1	PG 2		
 	57241 B 45,0, T 39,6 cm 57242 B 60,0, T 39,6 cm (Abb.) 57243 B 75,0, T 39,6 cm 57244 B 90,0, T 39,6 cm 57245 B 105,0, T 39,6 cm 57246 B 120,0, T 39,6 cm 57247 B 135,0, T 39,6 cm 57248 B 45,0, T 49,2 cm 57249 B 60,0, T 49,2 cm 57250 B 75,0, T 49,2 cm 57251 B 90,0, T 49,2 cm 57252 B 105,0, T 49,2 cm 57253 B 120,0, T 49,2 cm 57254 B 135,0, T 49,2 cm Korpuselement 2 R 3 Auszüge 0,66 R H 85,3 cm Gegen Aufpreis: Schubkasteneinteilung siehe Seite 115.	897,- 967,- 1049,- 1152,- 1307,- 1352,- 1401,- 960,- 1037,- 1116,- 1226,- 1408,- 1454,- 1501,-	942,- 1016,- 1101,- 1209,- 1373,- 1419,- 1471,- 1008,- 1089,- 1172,- 1288,- 1478,- 1527,- 1576,-		
	 	57255 B 45,0, T 39,6 cm 57256 B 60,0, T 39,6 cm (Abb.) 57257 B 75,0, T 39,6 cm 57258 B 90,0, T 39,6 cm 57259 B 105,0, T 39,6 cm 57260 B 120,0, T 39,6 cm 57261 B 135,0, T 39,6 cm 57262 B 45,0, T 49,2 cm 57263 B 60,0, T 49,2 cm 57264 B 75,0, T 49,2 cm 57265 B 90,0, T 49,2 cm 57266 B 105,0, T 49,2 cm 57267 B 120,0, T 49,2 cm 57268 B 135,0, T 49,2 cm Korpuselement 2,5 R 3 Auszüge 0,66 R, 1 Schubkasten H 102,9 cm Gegen Aufpreis: Schubkasteneinteilung siehe Seite 115.	1006,- 1087,- 1178,- 1295,- 1444,- 1509,- 1577,- 1080,- 1162,- 1260,- 1379,- 1539,- 1612,- 1689,-	1056,- 1142,- 1237,- 1360,- 1516,- 1584,- 1655,- 1134,- 1220,- 1323,- 1448,- 1616,- 1692,- 1773,-	
		 	57269 L B 45,0, T 39,6 cm 57270 R B 45,0, T 39,6 cm 57271 L B 60,0, T 39,6 cm (Abb.) 57272 R B 60,0, T 39,6 cm 57273 L B 45,0, T 49,2 cm 57274 R B 45,0, T 49,2 cm 57275 L B 60,0, T 49,2 cm 57276 R B 60,0, T 49,2 cm Korpuselement 3 R 1 Tür, 1 Einlegeboden, 2 Schubkästen H 120,5 cm Gegen Aufpreis: Innenschubkasten siehe Seite 113. Schubkasteneinteilung siehe Seite 115.	941,- 941,- 1030,- 1030,- 1004,- 1004,- 1095,- 1095,-	988,- 988,- 1081,- 1081,- 1054,- 1054,- 1150,- 1150,-





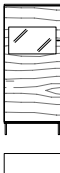



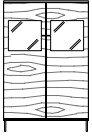

Vorschläge mit Kufen

(preisgleich auch spiegelbildlich möglich = Best.-Nr. mit **G** ergänzen z. B. **61548/G**)

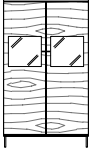
	Best.-Nr. / Maße Beschreibung	PG 1	PG 2
	<p>57277 B 45,0, T 39,6 cm 57278 B 60,0, T 39,6 cm (Abb.) 57279 B 75,0, T 39,6 cm 57280 B 90,0, T 39,6 cm 57281 B 105,0, T 39,6 cm 57282 B 120,0, T 39,6 cm 57283 B 135,0, T 39,6 cm</p> <p>57284 B 45,0, T 49,2 cm 57285 B 60,0, T 49,2 cm 57286 B 75,0, T 49,2 cm 57287 B 90,0, T 49,2 cm 57288 B 105,0, T 49,2 cm 57289 B 120,0, T 49,2 cm 57290 B 135,0, T 49,2 cm</p> <p>Korpuselement 3 R 2 Auszüge 1 R, 2 Schubkästen H 120,5 cm</p> <p>Gegen Aufpreis: Innenschubkasten siehe Seite 113. Schubkasteneinteilung siehe Seite 115.</p>	<p>1045,- 1127,- 1225,- 1351,- 1511,- 1574,- 1647,-</p> <p>1111,- 1199,- 1297,- 1430,- 1588,- 1661,- 1738,-</p>	<p>1098,- 1183,- 1286,- 1419,- 1587,- 1653,- 1729,-</p> <p>1166,- 1259,- 1362,- 1502,- 1668,- 1744,- 1824,-</p>
	<p>57291 B 45,0, T 39,6 cm 57292 B 60,0, T 39,6 cm (Abb.) 57293 B 75,0, T 39,6 cm 57294 B 90,0, T 39,6 cm 57295 B 105,0, T 39,6 cm 57296 B 120,0, T 39,6 cm 57297 B 135,0, T 39,6 cm</p> <p>57298 B 45,0, T 49,2 cm 57299 B 60,0, T 49,2 cm 57300 B 75,0, T 49,2 cm 57301 B 90,0, T 49,2 cm 57302 B 105,0, T 49,2 cm 57303 B 120,0, T 49,2 cm 57304 B 135,0, T 49,2 cm</p> <p>Korpuselement 3 R 3 Auszüge 0,66 R, 2 Schubkästen H 120,5 cm</p> <p>Gegen Aufpreis: Schubkasteneinteilung siehe Seite 115.</p>	<p>1117,- 1205,- 1313,- 1439,- 1606,- 1666,- 1734,-</p> <p>1201,- 1292,- 1401,- 1532,- 1694,- 1762,- 1841,-</p>	<p>1172,- 1266,- 1378,- 1511,- 1686,- 1750,- 1821,-</p> <p>1261,- 1356,- 1471,- 1609,- 1779,- 1850,- 1933,-</p>
	<p>57305 B 75,0, T 39,6 cm (Abb.) 57306 B 90,0, T 39,6 cm</p> <p>57307 B 75,0, T 49,2 cm 57308 B 90,0, T 49,2 cm</p> <p>Korpuselement 3 R 4 Türen, 2 Einlegeböden H 120,5 cm</p> <p>Gegen Aufpreis: Innenschubkasten siehe Seite 113.</p>	<p>1072,- 1168,-</p> <p>1131,- 1224,-</p>	<p>1126,- 1226,-</p> <p>1187,- 1285,-</p>
	<p>57309 L B 45,0, T 39,6 cm 57310 R B 45,0, T 39,6 cm 57311 L B 60,0, T 39,6 cm (Abb.) 57312 R B 60,0, T 39,6 cm</p> <p>57313 L B 45,0, T 49,2 cm 57314 R B 45,0, T 49,2 cm 57315 L B 60,0, T 49,2 cm 57316 R B 60,0, T 49,2 cm</p> <p>Korpuselement 3,5 R 1 Tür mit Glasausschnitt, 2 Böden (nicht verstellbar), 1 Einlegeboden H 138,1 cm</p> <p>Gegen Aufpreis: LED-Strahler siehe Seite 117. Indirekte LED-Korpusbeleuchtung siehe Seite 118. Spiegelrückwand siehe Seite 114. abweichende Rückwandfarbe siehe Seite 114. Funkfernbedienung siehe Seite 117.</p>	<p>932,- 932,- 1018,- 1018,-</p> <p>983,- 983,- 1079,- 1079,-</p>	<p>978,- 978,- 1069,- 1069,-</p> <p>1032,- 1032,- 1133,- 1133,-</p>

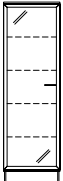
Vorschläge mit Kufen

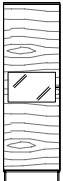
(preisgleich auch spiegelbildlich möglich = Best.-Nr. mit **G** ergänzen z. B. **61548/G**)

	Best.-Nr. / Maße Beschreibung	PG 1	PG 2
 	<p>57325 B 90,0, T 39,6 cm (Abb.)</p> <p>57326 B 90,0, T 49,2 cm</p> <p>Korpuselement 3,5 R 2 Türen mit Glasausschnitt, 2 Böden (nicht verstellbar), 1 Einlegeboden H 138,1 cm</p> <p>Gegen Aufpreis: LED-Strahler siehe Seite 117. Indirekte LED-Korpusbeleuchtung siehe Seite 118. Spiegelrückwand siehe Seite 114. abweichende Rückwandfarbe siehe Seite 114. Funkfernbedienung siehe Seite 117.</p>	<p>1388,-</p> <p>1465,-</p>	<p>1457,-</p> <p>1538,-</p>
 	<p>57327 L B 45,0, T 39,6 cm</p> <p>57328 R B 45,0, T 39,6 cm</p> <p>57329 L B 60,0, T 39,6 cm (Abb.)</p> <p>57330 R B 60,0, T 39,6 cm</p> <p>57331 L B 45,0, T 49,2 cm</p> <p>57332 R B 45,0, T 49,2 cm</p> <p>57333 L B 60,0, T 49,2 cm</p> <p>57334 R B 60,0, T 49,2 cm</p> <p>Korpuselement 4 R 3 Auszüge 0,66 R, 1 Rahmen-Glastür, 1 Glaseinlegeboden H 155,7 cm</p> <p>Gegen Aufpreis: Beleuchtung/Funkfernbedienung siehe Seiten 117-119. Spiegelrückwand siehe Seite 114. abweichende Rückwandfarbe siehe Seite 114. Schubkasteneinteilung siehe Seite 115.</p>	<p>1183,-</p> <p>1183,-</p> <p>1292,-</p> <p>1292,-</p> <p>1262,-</p> <p>1262,-</p> <p>1379,-</p> <p>1379,-</p>	<p>1242,-</p> <p>1242,-</p> <p>1357,-</p> <p>1357,-</p> <p>1325,-</p> <p>1325,-</p> <p>1448,-</p> <p>1448,-</p>
 	<p>57335 B 90,0, T 39,6 cm (Abb.)</p> <p>57336 B 90,0, T 49,2 cm</p> <p>Korpuselement 4 R 2 Türen mit Glasausschnitt, 2 Böden (nicht verstellbar), 1 Einlegeboden H 155,7 cm</p> <p>Gegen Aufpreis: LED-Strahler siehe Seite 117. Indirekte LED-Korpusbeleuchtung siehe Seite 118. Spiegelrückwand siehe Seite 114. abweichende Rückwandfarbe siehe Seite 114. Funkfernbedienung siehe Seite 117.</p>	<p>1430,-</p> <p>1509,-</p>	<p>1501,-</p> <p>1584,-</p>
 	<p>57337 L B 45,0, T 39,6 cm</p> <p>57338 R B 45,0, T 39,6 cm</p> <p>57339 L B 60,0, T 39,6 cm (Abb.)</p> <p>57340 R B 60,0, T 39,6 cm</p> <p>Korpuselement 5 R 1 Rahmen-Glastür, 4 Glaseinlegeböden H 190,9 cm</p> <p>Gegen Aufpreis: Beleuchtung/Funkfernbedienung siehe Seiten 117-119. Spiegelrückwand siehe Seite 114. abweichende Rückwandfarbe siehe Seite 114.</p>	<p>1011,-</p> <p>1011,-</p> <p>1118,-</p> <p>1118,-</p>	<p>1062,-</p> <p>1062,-</p> <p>1174,-</p> <p>1174,-</p>
 	<p>57341 L B 45,0, T 39,6 cm</p> <p>57342 R B 45,0, T 39,6 cm</p> <p>57343 L B 60,0, T 39,6 cm (Abb.)</p> <p>57344 R B 60,0, T 39,6 cm</p> <p>Korpuselement 5 R 1 Tür mit Glasausschnitt, 2 Böden (nicht verstellbar), 2 Einlegeböden H 190,9 cm</p> <p>Gegen Aufpreis: LED-Strahler siehe Seite 117. Indirekte LED-Korpusbeleuchtung siehe Seite 118. Spiegelrückwand siehe Seite 114. abweichende Rückwandfarbe siehe Seite 114. Funkfernbedienung siehe Seite 117.</p>	<p>1027,-</p> <p>1027,-</p> <p>1139,-</p> <p>1139,-</p>	<p>1079,-</p> <p>1079,-</p> <p>1196,-</p> <p>1196,-</p>

Vorschläge mit Kufen

(preisgleich auch spiegelbildlich möglich = Best.-Nr. mit **G** ergänzen z. B. **61548/G**)

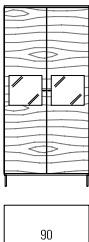
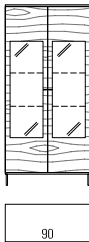
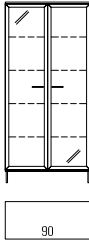
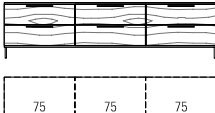
	Best.-Nr. / Maße Beschreibung	PG 1	PG 2
	<p>57345 B 75,0, T 39,6 cm (Abb.) 57346 B 90,0, T 39,6 cm</p> <p>Korpuselement 5 R 2 Schubkästen, 2 Türen, 3 Einlegeböden H 190,9 cm</p> <p>Gegen Aufpreis: Schubkasteneinteilung siehe Seite 115.</p>	1353,- 1467,-	1420,- 1540,-
	<p>57461 B 90,0, T 39,6 cm (Abb.)</p> <p>Korpuselement 5 R 2 Türen mit Glasausschnitt, 2 Böden (nicht verstellbar), 2 Einlegeböden H 190,9 cm</p> <p>Gegen Aufpreis: LED-Strahler siehe Seite 117. Indirekte LED-Korpusbeleuchtung siehe Seite 118. Spiegelrückwand siehe Seite 114. abweichende Rückwandfarbe siehe Seite 114. Funkfernbedienung siehe Seite 117.</p>	1551,-	1628,-
	<p>57347 B 75,0, T 39,6 cm 57348 B 90,0, T 39,6 cm (Abb.)</p> <p>Korpuselement 5 R 2 Türen mit Glasausschnitt, 2 Böden (nicht verstellbar), 2 Glaseinlegeböden H 190,9 cm</p> <p>Gegen Aufpreis: Beleuchtung/Funkfernbedienung siehe Seiten 117-119. Spiegelrückwand siehe Seite 114. abweichende Rückwandfarbe siehe Seite 114.</p>	1504,- 1625,-	1579,- 1707,-
	<p>57349 B 75,0, T 39,6 cm 57350 B 90,0, T 39,6 cm (Abb.)</p> <p>Korpuselement 5 R 2 Rahmen-Glastüren, 4 Glaseinlegeböden H 190,9 cm</p> <p>Gegen Aufpreis: Beleuchtung/Funkfernbedienung siehe Seiten 117-119. Spiegelrückwand siehe Seite 114. abweichende Rückwandfarbe siehe Seite 114.</p>	1420,- 1472,-	1491,- 1545,-
	<p>57351 B 180,0 (60/60/60), T 39,6 cm 57352 B 225,0 (75/75/75), T 39,6 cm (Abb.) 57353 B 270,0 (90/90/90), T 39,6 cm</p> <p>57354 B 180,0 (60/60/60), T 49,2 cm 57355 B 225,0 (75/75/75), T 49,2 cm 57356 B 270,0 (90/90/90), T 49,2 cm</p> <p>Sideboard 1,25 R 6 Auszüge 0,625 R H 58,9 cm</p> <p>Gegen Aufpreis: Schubkasteneinteilung siehe Seite 115. Hochglanz Aufpreise Korpus + Front siehe Tabelle A/B Seite 121.</p>	2119,- 2329,- 2546,-	2225,- 2445,- 2673,-

Vorschläge mit Kufen

(preisgleich auch spiegelbildlich möglich = Best.-Nr. mit **G** ergänzen z. B. **61548/G**)

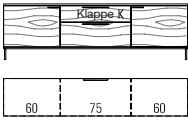
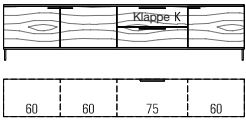
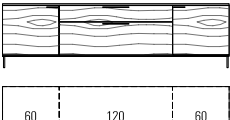
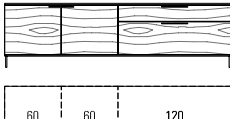
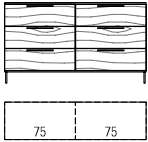
	Best.-Nr. / Maße Beschreibung	PG 1	PG 2
	<p>57357 B 180,0 (60/60/60), T 39,6 cm 57358 B 195,0 (60/75/60), T 39,6 cm (Abb.) 57359 B 210,0 (60/90/60), T 39,6 cm 57360 B 225,0 (60/105/60), T 39,6 cm 57361 B 240,0 (60/120/60), T 39,6 cm</p> <p>57362 B 180,0 (60/60/60), T 49,2 cm 57363 B 195,0 (60/75/60), T 49,2 cm 57364 B 210,0 (60/90/60), T 49,2 cm 57365 B 225,0 (60/105/60), T 49,2 cm 57366 B 240,0 (60/120/60), T 49,2 cm</p> <p>Sideboard 1,25 R 2 Türen, 1 Auszug 0,75 R, 1 Gerätenische mit Klappe H 58,9 cm</p> <p>Gegen Aufpreis: CD/DVD-Einteilung siehe Seite 113.</p>	<p>2029,- 2148,- 2234,- 2351,- 2421,-</p> <p>2122,- 2241,- 2328,- 2444,- 2514,-</p>	<p>2130,- 2255,- 2346,- 2468,- 2542,-</p> <p>2228,- 2353,- 2444,- 2566,- 2640,-</p>
	<p>57367 B 240,0 (60/60/60/60), T 39,6 cm 57368 B 255,0 (60/60/75/60), T 39,6 cm (Abb.) 57369 B 270,0 (60/60/90/60), T 39,6 cm</p> <p>57370 B 240,0 (60/60/60/60), T 49,2 cm 57371 B 255,0 (60/60/75/60), T 49,2 cm 57372 B 270,0 (60/60/90/60), T 49,2 cm</p> <p>Sideboard 1,25 R 3 Türen, 1 Auszug 0,625 R, 1 Gerätenische mit Klappe 0,625 R H 58,9 cm</p> <p>Gegen Aufpreis: CD/DVD-Einteilung siehe Seite 113.</p>	<p>2543,- 2627,- 2713,-</p> <p>2683,- 2767,- 2853,-</p>	<p>2670,- 2758,- 2849,-</p> <p>2817,- 2905,- 2996,-</p>
	<p>57375 B 225,0 (60/105/60), T 39,6 cm 57376 B 240,0 (60/120/60), T 39,6 cm (Abb.) 57377 B 255,0 (60/135/60), T 39,6 cm</p> <p>57378 B 225,0 (60/105/60), T 49,2 cm 57379 B 240,0 (60/120/60), T 49,2 cm 57380 B 255,0 (60/135/60), T 49,2 cm</p> <p>Sideboard 1,5 R 2 Türen, 2 Einlegeböden, 1 Auszug 1 R, 1 Schubkasten H 67,7 cm</p> <p>Gegen Aufpreis: Innenschubkasten siehe Seite 113. Schubkasteneinteilung siehe Seite 115.</p>	<p>2162,- 2229,- 2288,-</p> <p>2323,- 2388,- 2451,-</p>	<p>2270,- 2341,- 2402,-</p> <p>2439,- 2508,- 2574,-</p>
	<p>57381 B 225,0 (60/60/105), T 39,6 cm 57382 B 240,0 (60/60/120), T 39,6 cm (Abb.) 57383 B 255,0 (60/60/135), T 39,6 cm</p> <p>57384 B 225,0 (60/60/105), T 49,2 cm 57385 B 240,0 (60/60/120), T 49,2 cm 57386 B 255,0 (60/60/135), T 49,2 cm</p> <p>Sideboard 1,5 R 2 Türen, 2 Einlegeböden, 1 Auszug 1 R, 1 Schubkasten H 67,7 cm</p> <p>Gegen Aufpreis: Innenschubkasten siehe Seite 113. Schubkasteneinteilung siehe Seite 115.</p>	<p>2162,- 2229,- 2288,-</p> <p>2323,- 2388,- 2451,-</p>	<p>2270,- 2341,- 2402,-</p> <p>2439,- 2508,- 2574,-</p>
	<p>57387 B 150,0 (75/75), T 39,6 cm (Abb.) 57388 B 180,0 (90/90), T 39,6 cm</p> <p>57389 B 150,0 (75/75), T 49,2 cm 57390 B 180,0 (90/90), T 49,2 cm</p> <p>Sideboard 2 R 6 Auszüge 0,66 R H 85,3 cm</p> <p>Gegen Aufpreis: Schubkasteneinteilung siehe Seite 115.</p>	<p>1939,- 2135,-</p> <p>2074,- 2284,-</p>	<p>2036,- 2242,-</p> <p>2178,- 2398,-</p>

Vorschläge mit Kufen

(preisgleich auch spiegelbildlich möglich = Best.-Nr. mit **G** ergänzen z. B. **61548/G**)

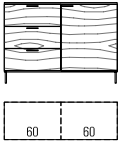
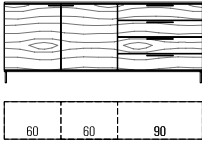
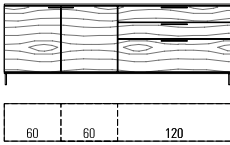
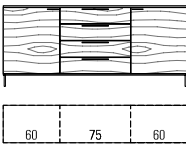
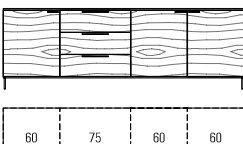
	Best.-Nr. / Maße Beschreibung	PG 1	PG 2
	<p>57391 B 120,0 (60/60), T 39,6 cm (Abb.) 57392 B 135,0 (75/60), T 39,6 cm</p> <p>57393 B 120,0 (60/60), T 49,2 cm 57394 B 135,0 (75/60), T 49,2 cm</p> <p>Sideboard 2 R 3 Auszüge 0,66 R, 1 Tür, 1 Einlegeboden H 85,3 cm</p> <p>Gegen Aufpreis: Schubkasteneinteilung siehe Seite 115.</p>	<p>1551,- 1638,-</p> <p>1668,- 1752,-</p>	<p>1629,- 1720,-</p> <p>1751,- 1839,-</p>
	<p>57395 B 180,0 (60/60/60), T 39,6 cm 57396 B 195,0 (60/60/75), T 39,6 cm 57397 B 210,0 (60/60/90), T 39,6 cm (Abb.)</p> <p>57398 B 180,0 (60/60/60), T 49,2 cm 57399 B 195,0 (60/60/75), T 49,2 cm 57400 B 210,0 (60/60/90), T 49,2 cm</p> <p>Sideboard 2 R 2 Türen, 2 Einlegeböden, 4 Schubkästen H 85,3 cm</p> <p>Gegen Aufpreis: Schubkasteneinteilung siehe Seite 115.</p>	<p>2169,- 2281,- 2386,-</p> <p>2328,- 2445,- 2552,-</p>	<p>2278,- 2395,- 2506,-</p> <p>2444,- 2567,- 2680,-</p>
	<p>57401 B 225,0 (60/60/105), T 39,6 cm 57402 B 240,0 (60/60/120), T 39,6 cm (Abb.) 57403 B 255,0 (60/60/135), T 39,6 cm</p> <p>57404 B 225,0 (60/60/105), T 49,2 cm 57405 B 240,0 (60/60/120), T 49,2 cm 57406 B 255,0 (60/60/135), T 49,2 cm</p> <p>Sideboard 2 R 2 Türen, 2 Einlegeböden, 1 Auszug 1 R, 2 Schubkästen H 85,3 cm</p> <p>Gegen Aufpreis: Innenschubkasten siehe Seite 113. Schubkasteneinteilung siehe Seite 115.</p>	<p>2384,- 2457,- 2524,-</p> <p>2564,- 2636,- 2714,-</p>	<p>2504,- 2580,- 2651,-</p> <p>2692,- 2768,- 2849,-</p>
	<p>57411 B 180,0 (60/60/60), T 39,6 cm 57412 B 195,0 (60/75/60), T 39,6 cm (Abb.) 57413 B 210,0 (60/90/60), T 39,6 cm</p> <p>57414 B 180,0 (60/60/60), T 49,2 cm 57415 B 195,0 (60/75/60), T 49,2 cm 57416 B 210,0 (60/90/60), T 49,2 cm</p> <p>Sideboard 2 R 2 Türen, 2 Einlegeböden, 4 Schubkästen H 85,3 cm</p> <p>Gegen Aufpreis: Schubkasteneinteilung siehe Seite 115.</p>	<p>2169,- 2281,- 2386,-</p> <p>2328,- 2445,- 2552,-</p>	<p>2278,- 2395,- 2506,-</p> <p>2444,- 2567,- 2680,-</p>
	<p>57417 B 240,0 (60/60/60/60), T 39,6 cm 57418 B 255,0 (60/75/60/60), T 39,6 cm (Abb.) 57419 B 270,0 (60/90/60/60), T 39,6 cm</p> <p>57420 B 240,0 (60/60/60/60), T 49,2 cm 57421 B 255,0 (60/75/60/60), T 49,2 cm 57422 B 270,0 (60/90/60/60), T 49,2 cm</p> <p>Sideboard 2 R 3 Türen, 3 Einlegeböden, 3 Auszüge 0,66 R H 85,3 cm</p> <p>Gegen Aufpreis: Schubkasteneinteilung siehe Seite 115.</p>	<p>2661,- 2743,- 2843,-</p> <p>2871,- 2951,- 3058,-</p>	<p>2794,- 2880,- 2985,-</p> <p>3015,- 3098,- 3211,-</p>

Vorschläge mit Kufen

(preisgleich auch spiegelbildlich möglich = Best.-Nr. mit **G** ergänzen z. B. **61548/G**)

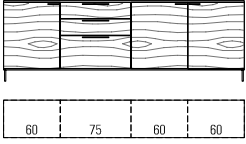
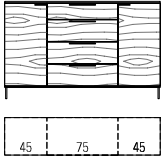
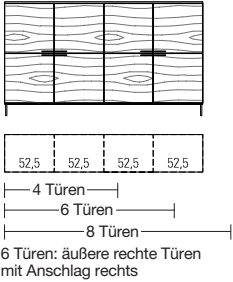
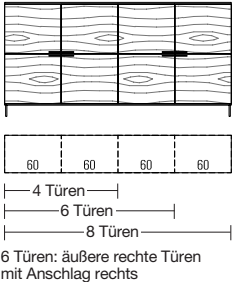
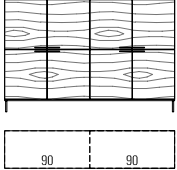
	Best.-Nr. / Maße Beschreibung	PG 1	PG 2
	<p>57423 B 240,0 (60/60/60/60), T 39,6 cm 57424 B 255,0 (60/75/60/60), T 39,6 cm (Abb.) 57425 B 270,0 (60/90/60/60), T 39,6 cm</p> <p>57426 B 240,0 (60/60/60/60), T 49,2 cm 57427 B 255,0 (60/75/60/60), T 49,2 cm 57428 B 270,0 (60/90/60/60), T 49,2 cm</p> <p>Sideboard 2 R 3 Türen, 3 Einlegeböden, 1 Auszug 1 R, 2 Schubkästen H 85,3 cm</p> <p>Gegen Aufpreis: Innenschubkasten siehe Seite 113. Schubkasteneinteilung siehe Seite 115.</p>	<p>2659,- 2741,- 2834,-</p> <p>2792,- 2878,- 2976,-</p> <p>2867,- 2943,- 3046,-</p>	<p>2792,- 2878,- 2976,-</p> <p>3010,- 3091,- 3198,-</p>
	<p>57429 B 135,0 (45/45/45), T 39,6 cm 57430 B 150,0 (45/60/45), T 39,6 cm 57431 B 165,0 (45/75/45), T 39,6 cm (Abb.) 57432 B 180,0 (45/90/45), T 39,6 cm</p> <p>57433 B 135,0 (45/45/45), T 49,2 cm 57434 B 150,0 (45/60/45), T 49,2 cm 57435 B 165,0 (45/75/45), T 49,2 cm 57436 B 180,0 (45/90/45), T 49,2 cm</p> <p>Sideboard 2,5 R 2 Türen, 4 Einlegeböden, 3 Auszüge 0,66 R, 1 Schubkasten H 102,9 cm</p> <p>Gegen Aufpreis: Schubkasteneinteilung siehe Seite 115.</p>	<p>2069,- 2148,- 2244,- 2354,-</p> <p>2242,- 2321,- 2424,- 2536,-</p>	<p>2172,- 2256,- 2356,- 2471,-</p> <p>2354,- 2437,- 2545,- 2662,-</p>
 <p>6 Türen: äußere rechte Türen mit Anschlag rechts</p>	<p>57484 B 105,0 (52,5/52,5), T 39,6 cm, 4 Türen 57485 B 157,5 (52,5/52,5/52,5), T 39,6 cm, 6 Türen 57486 B 210,0 (52,5/52,5/52,5/52,5), T 39,6 cm, 8 Türen (Abb.)</p> <p>57487 B 105,0 (52,5/52,5), T 49,2 cm, 4 Türen 57488 B 157,5 (52,5/52,5/52,5), T 49,2 cm, 6 Türen 57489 B 210,0 (52,5/52,5/52,5/52,5), T 49,2 cm, 8 Türen</p> <p>Highboard 3 R 4/6/8 Türen, 4/6/8 Einlegeböden H 120,5 cm</p>	<p>1525,- 2161,- 2823,-</p> <p>1630,- 2318,- 3033,-</p>	<p>1601,- 2269,- 2964,-</p> <p>1711,- 2434,- 3185,-</p>
 <p>6 Türen: äußere rechte Türen mit Anschlag rechts</p>	<p>57437 B 120,0 (60/60), T 39,6 cm, 4 Türen 57438 B 180,0 (60/60/60), T 39,6 cm, 6 Türen 57439 B 240,0 (60/60/60/60), T 39,6 cm, 8 Türen (Abb.)</p> <p>57440 B 120,0 (60/60), T 49,2 cm, 4 Türen 57441 B 180,0 (60/60/60), T 49,2 cm, 6 Türen 57442 B 240,0 (60/60/60/60), T 49,2 cm, 8 Türen</p> <p>Highboard 3 R 4/6/8 Türen, 4/6/8 Einlegeböden H 120,5 cm</p>	<p>1613,- 2292,- 3005,-</p> <p>1721,- 2453,- 3220,-</p>	<p>1694,- 2406,- 3155,-</p> <p>1807,- 2575,- 3381,-</p>
	<p>57443 B 180,0 (90/90), T 39,6 cm (Abb.) 57444 B 180,0 (90/90), T 49,2 cm</p> <p>Highboard 3 R 8 Türen, 4 Einlegeböden H 120,5 cm</p>	<p>2167,- 2279,-</p>	<p>2276,- 2393,-</p>

Vorschläge mit Kufen

(preisgleich auch spiegelbildlich möglich = Best.-Nr. mit **G** ergänzen z. B. **61548/G**)

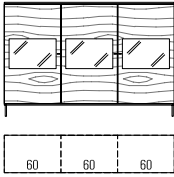
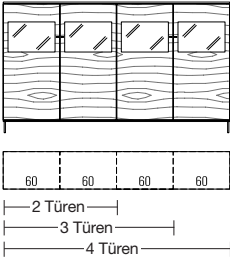
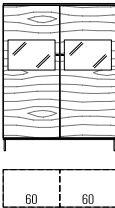
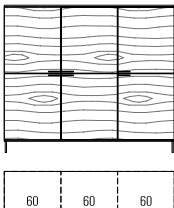
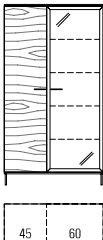
	Best.-Nr. / Maße Beschreibung	PG 1	PG 2
	<p>57445 B 180,0 (60/60/60), T 39,6 cm (Abb.)</p> <p>57446 B 180,0 (60/60/60), T 49,2 cm</p> <p>Highboard 3 R 3 Türen mit Glasausschnitt, 6 Böden (nicht verstellbar) H 120,5 cm</p> <p>Gegen Aufpreis: 1 x 90491 3er Set LED-Strahler 3 x 92464 Indirekte LED-Korpusbeleuchtung 1 R 3 x 90114 Spiegelrückwand 1 R / B 60 cm 3 x 91059 abw. Rückwandfarbe 1 R / B 60 cm Funkfernbedienung siehe Seite 117.</p>	<p>2555,- 2716,-</p> <p>266,- à 245,- à 89,- à 61,-</p>	<p>2683,- 2852,-</p> <p>266,- à 245,- à 89,- à 61,-</p>
	<p>57447 B 120,0 (60/60), T 39,6 cm, 2 Türen</p> <p>57448 B 180,0 (60/60/60), T 39,6 cm, 3 Türen</p> <p>57449 B 240,0 (60/60/60/60), T 39,6 cm, 4 Türen (Abb.)</p> <p>57450 B 120,0 (60/60), T 49,2 cm, 2 Türen</p> <p>57451 B 180,0 (60/60/60), T 49,2 cm, 3 Türen</p> <p>57452 B 240,0 (60/60/60/60), T 49,2 cm, 4 Türen</p> <p>Highboard 3,5 R 2/3/4 Türen mit Glasausschnitt, 4/6/8 Böden (nicht verstellbar), 2/3/4 Einlegeböden H 138,1 cm</p> <p>Gegen Aufpreis: LED-Strahler siehe Seite 117. Indirekte LED-Korpusbeleuchtung siehe Seite 118. Spiegelrückwand siehe Seite 114. abweichende Rückwandfarbe siehe Seite 114. Funkfernbedienung siehe Seite 117.</p>	<p>1664,- 2381,- 3130,-</p> <p>1771,- 2543,- 3346,- (VZ)</p>	<p>1747,- 2500,- 3287,-</p> <p>1860,- 2670,- 3513,- (VZ)</p>
	<p>57453 B 120,0 (60/60), T 39,6 cm (Abb.)</p> <p>57454 B 120,0 (60/60), T 49,2 cm</p> <p>Highboard 4 R 2 Türen mit Glasausschnitt, 4 Böden (nicht verstellbar), 2 Einlegeböden H 155,7 cm</p> <p>Gegen Aufpreis: 1 x 90490 2er Set LED-Strahler 2 x 92464 Indirekte LED-Korpusbeleuchtung 1 R 2 x 90114 Spiegelrückwand 1 R / B 60 cm 2 x 91059 abw. Rückwandfarbe 1 R / B 60 cm 1 x 90147 4er Set Innenschubkästen B 60 cm (hinter Türen) Funkfernbedienung siehe Seite 117.</p>	<p>1966,- 2083,-</p> <p>203,- à 245,- à 89,- à 61,- 525,-</p>	<p>2064,- 2187,-</p> <p>203,- à 245,- à 89,- à 61,- 525,-</p>
	<p>57455 B 180,0 (60/60/60), T 39,6 cm (Abb.)</p> <p>57456 B 180,0 (60/60/60), T 49,2 cm</p> <p>Highboard 4 R 6 Türen, 6 Einlegeböden H 155,7 cm</p>	<p>2558,- 2740,-</p>	<p>2685,- 2877,-</p>
	<p>57457 B 90,0 (45/45) cm</p> <p>57458 B 105,0 (45/60) cm (Abb.)</p> <p>Highboard 5 R 1 Tür, 4 Einlegeböden, 1 Rahmen-Glastür, 4 Glaseinlegeböden H 190,9, T 39,6 cm</p> <p>Gegen Aufpreis: Beleuchtung/Funkfernbedienung siehe Seiten 117-119. Spiegelrückwand siehe Seite 114. abweichende Rückwandfarbe siehe Seite 114.</p>	<p>1695,- 1849,-</p>	<p>1780,- 1942,-</p>

Vorschläge mit Kufen

(preisgleich auch spiegelbildlich möglich = Best.-Nr. mit **G** ergänzen z. B. **61548/G**)

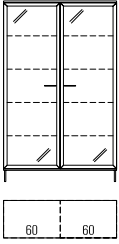
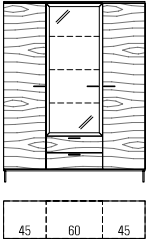
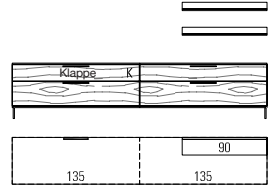
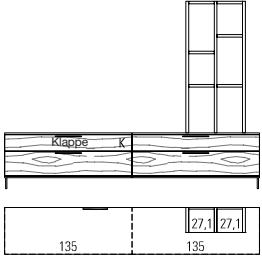
	Best.-Nr. / Maße Beschreibung	PG 1	PG 2
	57459 B 120,0 (60/60) cm Vitrine 5 R 2 Rahmen-Glastüren, 8 Glaseinlegeböden H 190,9, T 39,6 cm Gegen Aufpreis: 1 x 90490 2er Set LED-Strahler 2 x 90502 4er Set LED-Glaskantenbel. (Line) B 60 cm 2 x 92472 Indirekte LED-Korpusbeleuchtung 5 R 2 x 90107 Spiegelrückwand 5 R / B 60 cm 2 x 92242 abw. Rückwandfarbe 5 R / B 60 cm Funkfernbedienung siehe Seite 117. Hochgl. Korpus+Front Tab. A/B Seite 121.	2073,- 203,- à 492,- à 495,- à 194,- à 142,-	2177,- 203,- à 492,- à 495,- à 194,- à 142,-
	57462 B 135,0 (45/45/45) cm 57463 B 142,5 (45/52,5/45) cm 57464 B 150,0 (45/60/45) cm (Abb.) Highboard 5 R 2 Türen, 8 Einlegeböden, 2 Schubkästen, 1 Rahmen-Glastür, 3 Glaseinlegeböden H 190,9, T 39,6 cm Gegen Aufpreis: Beleuchtung/Funkfernbedienung siehe Seiten 117-119. Spiegelrückwand siehe Seite 114. abweichende Rückwandfarbe siehe Seite 114. Hochgl. Korpus+Front Tab. A/B Seite 121.	2564,- 2627,- 2686,-	2693,- 2759,- 2820,-
	57557 bestehend aus: 1 x 77438, 1 x 77431, 2 x 77643, 1 x 92852 B 270,0, H 123,0, T 49,2 cm Gegen Aufpreis: 1 x 93930 CD/DVD-Einteilung B 67,5 cm (für B 135,0 cm) 1 x 91195 TV-Halterung mit Wandbefestigungsplatte und Holzblende 1 x 90135 Infrarot Repeater 2 x 90053 Wandbordbeleuchtung B 90 cm 1 x 91344 Hochgl. Front 1 x 91901 Hochgl. Korpus + Front 1 x 91877 Hochgl. Holzblende 2 x 91308 Hochgl. Wandbord B 90 Funkfernbedienung siehe Seite 117.	2649,- (VZ) 120,- 497,- 210,- à 161,- 397,- 835,- 119,- à 61,-	2782,- (VZ) 120,- 525,- 210,- à 161,- 397,- 835,- 119,- à 61,-
	57558 bestehend aus: 1 x 77438, 1 x 77431, 3 x 30851, 6 x 60367, 1 x 92852 B 270,0, H 198,1, T 49,2 cm Gegen Aufpreis: 1 x 93930 CD/DVD-Einteilung B 67,5 cm (für B 135,0 cm) 1 x 91195 TV-Halterung mit Wandbefestigungsplatte und Holzblende 1 x 90135 Infrarot Repeater 1 x 91344 Hochgl. Front 1 x 91901 Hochgl. Korpus + Front 1 x 91877 Hochgl. Holzblende	2948,- (VZ) 120,- 497,- 210,- 397,- 835,- 119,-	3095,- (VZ) 120,- 525,- 210,- 397,- 835,- 119,-

Vorschläge mit Kufen

(preisgleich auch spiegelbildlich möglich = Best.-Nr. mit **G** ergänzen z. B. **61548/G**)

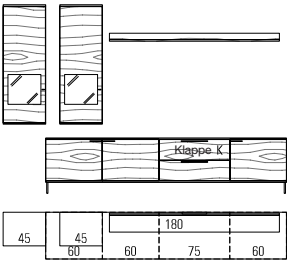
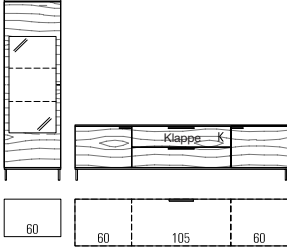
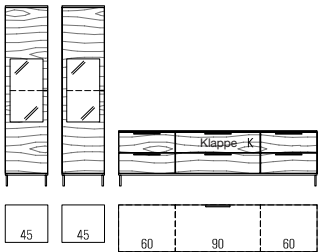
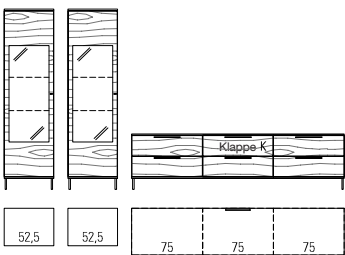
	PG 1	PG 2
 <p>57465 bestehend aus: 2 x 77624, 1 x 57371, 1 x 77649 B 300,0, H 199,7, T 49,2 cm Gegen Aufpreis: 2 x 90489 1er Set LED-Strahler 2 x 92464 Indirekte LED-Korpusbeleuchtung 1 R 2 x 90113 Spiegelrückwand 1 R / B 45 cm 2 x 91058 abw. Rückwandfarbe 1 R / B 45 cm 1 x 90824 CD/DVD-Einteilung B 75 cm 1 x 91195 TV-Halterung mit Wandbefestigungsplatte und Holzblende 1 x 90135 Infrarot Repeater 1 x 90059 Wandbordbeleuchtung B 180 cm 1 x 91351 Hochgl. Front 1 x 91910 Hochgl. Korpus + Front 1 x 91314 Hochgl. Wandbord B 180 1 x 91877 Hochgl. Holzblende Funkfernbedienung siehe Seite 117.</p>	<p>4072,- (VZ) à 142,- à 245,- à 77,- à 56,- 127,- 497,- 210,- 254,- 672,- 1593,- 93,- 119,-</p>	<p>4275,- (VZ) à 142,- à 245,- à 77,- à 56,- 127,- 525,- 210,- 254,- 672,- 1593,- 93,- 119,-</p>
 <p>57508 bestehend aus: 1 x 60267, 1 x 92838, 1 x 77392, 1 x 77415, 1 x 77393, 1 x 92849 B 300,0, H 190,9, T 49,2 cm Gegen Aufpreis: 1 x 90489 1er Set LED-Strahler 1 x 90500 2er Set LED-Glaskantenbel. (Line) B 60 cm 1 x 92468 Indirekte LED-Korpusbeleuchtung 3 R 1 x 90450 Spiegelrückwand 3 R / B 60 cm 1 x 91067 abw. Rückwandfarbe 3 R / B 60 cm 2 x 93928 CD/DVD-Einteilung B 52,5 cm (für B 105 cm) 1 x 91195 TV-Halterung mit Wandbefestigungsplatte und Holzblende 1 x 90135 Infrarot Repeater 1 x 91349 Hochgl. Front 1 x 91908 Hochgl. Korpus + Front 1 x 91877 Hochgl. Holzblende Funkfernbedienung siehe Seite 117.</p>	<p>3194,- (VZ) 142,- 308,- 345,- 140,- 103,- à 108,- 497,- 210,- 1358,- 119,-</p>	<p>3344,- (VZ) 142,- 308,- 345,- 140,- 103,- à 108,- 525,- 210,- 586,- 1358,- 119,-</p>
 <p>57466 bestehend aus: 2 x 60269, 2 x 92837, 2 x 77405, 1 x 77414, 1 x 92848 B 330,0, H 190,9, T 49,2 cm Gegen Aufpreis: 2 x 90489 1er Set LED-Strahler 2 x 90494 1er Set LED-Glaskantenbel. (Line) B 45 cm 2 x 92466 Indirekte LED-Korpusbeleuchtung 2 R 2 x 90096 Spiegelrückwand 2 R / B 45 cm 2 x 91062 abw. Rückwandfarbe 2 R / B 45 cm 1 x 90825 CD/DVD-Einteilung B 90 cm 1 x 91195 TV-Halterung mit Wandbefestigungsplatte und Holzblende 1 x 90135 Infrarot Repeater 1 x 91351 Hochgl. Front 1 x 91911 Hochgl. Korpus + Front 1 x 91877 Hochgl. Holzblende Funkfernbedienung siehe Seite 117.</p>	<p>4194,- (VZ) à 142,- à 201,- à 296,- à 98,- à 68,- 136,- 497,- 210,- 672,- 1710,- 119,-</p>	<p>4403,- (VZ) à 142,- à 201,- à 296,- à 98,- à 68,- 136,- 525,- 210,- 672,- 1710,- 119,-</p>
 <p>57467 bestehend aus: 2 x 88709, 2 x 94056, 2 x 77406, 1 x 77413, 1 x 92849 B 360,0, H 190,9, T 49,2 cm Gegen Aufpreis: 2 x 90489 1er Set LED-Strahler 2 x 93014 2er-Set LED-Glaskantenbel. (Line) B 52,5 cm 2 x 92468 Indirekte LED-Korpusbeleuchtung 3 R 2 x 94035 Spiegelrückwand 3 R / B 52,5 cm 2 x 94046 abw. Rückwandfarbe 3 R / B 52,5 cm 1 x 90824 CD/DVD-Einteilung B 75 cm 1 x 91195 TV-Halterung mit Wandbefestigungsplatte und Holzblende 1 x 90135 Infrarot Repeater 1 x 91353 Hochgl. Front 1 x 91912 Hochgl. Korpus + Front 1 x 91877 Hochgl. Holzblende Funkfernbedienung siehe Seite 117.</p>	<p>4357,- (VZ) à 142,- à 292,- à 345,- à 128,- à 93,- 127,- 497,- 210,- 775,- 1824,- 119,-</p>	<p>4575,- (VZ) à 142,- à 292,- à 345,- à 128,- à 93,- 127,- 525,- 210,- 775,- 1824,- 119,-</p>

Vorschläge mit Kufen

(preisgleich auch spiegelbildlich möglich = Best.-Nr. mit **G** ergänzen z. B. **61548/G**)

	Best.-Nr. / Maße Beschreibung	PG 1	PG 2
	<p>57499</p> <p>bestehend aus: 1 x 88707, 2 x 77405, 1 x 77414, 1 x 92848, 1 x 88708, 2 x 94056</p> <p>B 345,0, H 190,9, T 49,2 cm</p> <p>Gegen Aufpreis: 2x 90489 1er Set LED-Strahler 2x 93013 1er-Set LED-Glaskantenbel. (Line) B 52,5 cm 2x 92466 Indirekte LED-Korpusbeleuchtung 2 R 2x 94033 Spiegelrückwand 2 R / B 52,5 cm 2x 94044 abw. Rückwandfarbe 2 R / B 52,5 cm 1x 90825 CD/DVD-Einteilung B 90 cm 1x 91195 TV-Halterung mit Wandbefestigungsplatte und Holzblende 1x 90135 Infrarot Repeater 1x 91352 Hochgl. Front 1x 91911 Hochgl. Korpus + Front 1x 91877 Hochgl. Holzblende Funkfernbedienung siehe Seite 117.</p>	<p>4297,- (VZ)</p> <p>à 142,- à 205,- à 296,- à 105,- à 77,- 136,- 497,- 210,- 719,- 1710,- 119,-</p>	<p>4512,- (VZ)</p> <p>à 142,- à 205,- à 296,- à 105,- à 77,- 136,- 525,- 210,- 719,- 1710,- 119,-</p>
	<p>57512</p> <p>bestehend aus: 1 x 60269, 2 x 92837, 1 x 77409, 1 x 77416, 1 x 92850, 1 x 89866, 1 x 60270</p> <p>B 360,0, H 217,3, T 49,2 cm</p> <p>Gegen Aufpreis: 2x 90489 1er Set LED-Strahler 2x 90494 1er Set LED-Glaskantenbel. (Line) B 45 cm 2x 92466 Indirekte LED-Korpusbeleuchtung 2 R 2x 90096 Spiegelrückwand 2 R / B 45 cm 2x 91062 abw. Rückwandfarbe 2 R / B 45 cm 1x 93929 CD/DVD-Einteilung B 60 cm (für B 120 cm) 1x 94592 TV-Halterung (starr) inkl. Distanzmaterial 1x 90135 Infrarot Repeater 1x 94686 LED-Beleuchtung für Panel bis B 450 cm 1x 91351 Hochgl. Front 1x 91910 Hochgl. Korpus + Front Funkfernbedienung siehe Seite 117.</p>	<p>4671,- (VZ)</p> <p>à 142,- à 201,- à 296,- à 98,- à 68,- 115,- 233,- 210,- 379,- 672,- 1593,-</p>	<p>4904,- (VZ)</p> <p>à 142,- à 201,- à 296,- à 98,- à 68,- 115,- 233,- 210,- 379,- 672,- 1593,-</p>
	<p>57468</p> <p>bestehend aus: 1 x 57461, 1 x 77417, 1 x 77397, 1 x 92849, 2 x 77643</p> <p>B 330,0, H 190,9, T 49,2 cm</p> <p>Gegen Aufpreis: 1x 90490 2er Set LED-Strahler 1x 92464 Indirekte LED-Korpusbeleuchtung 1 R 1x 90256 Spiegelrückwand 1 R / B 90 cm 1x 91061 abw. Rückwandfarbe 1 R / B 90 cm 2x 93930 CD/DVD-Einteilung B 67,5 cm (für B 135,0 cm) 1x 91195 TV-Halterung mit Wandbefestigungsplatte und Holzblende 1x 90135 Infrarot Repeater 2x 90053 Wandbordbeleuchtung B 90 cm 1x 91350 Hochgl. Front 1x 91907 Hochgl. Korpus + Front 2x 91308 Hochgl. Wandbord B 90 1x 91877 Hochgl. Holzblende Funkfernbedienung siehe Seite 117.</p>	<p>3724,- (VZ)</p> <p>à 203,- à 245,- à 152,- à 119,- à 120,- à 497,- à 210,- à 161,- à 61,- 119,-</p>	<p>3910,- (VZ)</p> <p>203,- 245,- 152,- 119,- 120,- 525,- 210,- 161,- 628,- 1271,- 61,- 119,-</p>

Vorschläge mit Sockelgleitern

(preisgleich auch spiegelbildlich möglich = Best.-Nr. mit **G** ergänzen z. B. **61548/G**)

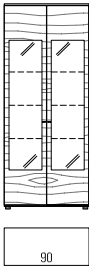
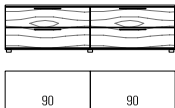
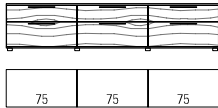
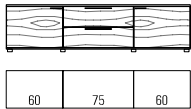
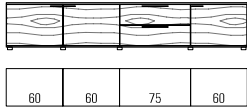
	Best.-Nr. / Maße Beschreibung	PG 1	PG 2
	<p>57491 B 75,0, T 39,6 cm 57492 B 90,0, T 39,6 cm (Abb.)</p> <p>Korpuselement 6 R 2 Türen mit Glasausschnitt, 2 Böden (nicht verstellbar), 3 Glaseinlegeböden H 216,9 cm</p> <p>Gegen Aufpreis: Beleuchtung/Funkfernbedienung siehe Seiten 117-119. Spiegelrückwand siehe Seite 114. abweichende Rückwandfarbe siehe Seite 114. Hochgl. Korpus+Front Tab. C/D Seite 122.</p>	1528,- 1661,-	1597,- 1740,-
	<p>79097 B 150,0 (75/75), T 39,6 cm 79098 B 180,0 (90/90), T 39,6 cm (Abb.) 79099 B 210,0 (105/105), T 39,6 cm 79100 B 240,0 (120/120), T 39,6 cm</p> <p>79102 B 150,0 (75/75), T 49,2 cm 79103 B 180,0 (90/90), T 49,2 cm 79104 B 210,0 (105/105), T 49,2 cm 79105 B 240,0 (120/120), T 49,2 cm</p> <p>Sideboard 1,25 R 4 Auszüge 0,625 R H 49,7 cm</p>	1486,- 1643,- 1819,- 1957,-	1545,- 1708,- 1891,- 2038,-
	<p>79106 B 180,0 (60/60/60), T 39,6 cm 79107 B 225,0 (75/75/75), T 39,6 cm (Abb.) 79108 B 270,0 (90/90/90), T 39,6 cm</p> <p>79109 B 180,0 (60/60/60), T 49,2 cm 79110 B 225,0 (75/75/75), T 49,2 cm 79111 B 270,0 (90/90/90), T 49,2 cm</p> <p>Sideboard 1,25 R 3 Schubkästen, 3 Auszüge 0,75 R H 49,7 cm</p>	1995,- 2205,- 2441,-	2077,- 2287,- 2536,-
	<p>79116 B 180,0 (60/60/60), T 39,6 cm 79117 B 195,0 (60/75/60), T 39,6 cm (Abb.) 79118 B 210,0 (60/90/60), T 39,6 cm 79119 B 225,0 (60/105/60), T 39,6 cm 79120 B 240,0 (60/120/60), T 39,6 cm</p> <p>79121 B 180,0 (60/60/60), T 49,2 cm 79122 B 195,0 (60/75/60), T 49,2 cm 79123 B 210,0 (60/90/60), T 49,2 cm 79124 B 225,0 (60/105/60), T 49,2 cm 79125 B 240,0 (60/120/60), T 49,2 cm</p> <p>Sideboard 1,25 R 2 Türen, 2 Auszüge 0,625 R H 49,7 cm</p>	1724,- 1791,- 1873,- 1959,- 2029,-	1794,- 1861,- 1948,- 2041,- 2110,-
	<p>79126 B 240,0 (60/60/60/60), T 39,6 cm 79127 B 255,0 (60/60/75/60), T 39,6 cm (Abb.) 79128 B 270,0 (60/60/90/60), T 39,6 cm</p> <p>79129 B 240,0 (60/60/60/60), T 49,2 cm 79130 B 255,0 (60/60/75/60), T 49,2 cm 79131 B 270,0 (60/60/90/60), T 49,2 cm</p> <p>Sideboard 1,25 R 3 Türen, 2 Auszüge 0,625 R H 49,7 cm</p> <p>Gegen Aufpreis: Schubkasteneinteilung siehe Seite 115.</p>	2238,- 2303,- 2385,-	2324,- 2396,- 2483,-

Vorschläge mit Sockelgleitern

(preisgleich auch spiegelbildlich möglich = Best.-Nr. mit **G** ergänzen z. B. **61548/G**)

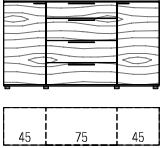
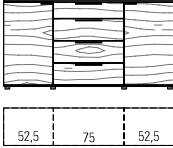
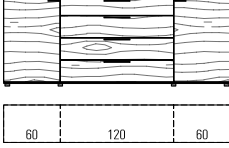
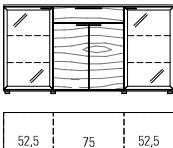
	Best.-Nr. / Maße Beschreibung	PG 1	PG 2
	<p>57501 B 150,0 (45/60/45), T 39,6 cm 57502 B 165,0 (45/75/45), T 39,6 cm (Abb.) 57503 B 180,0 (45/90/45), T 39,6 cm</p> <p>57504 B 150,0 (45/60/45), T 49,2 cm 57505 B 165,0 (45/75/45), T 49,2 cm 57506 B 180,0 (45/90/45), T 49,2 cm</p> <p>Highboard 2,5 R 2 Türen, 4 Einlegeböden, 3 Auszüge 0,66 R, 1 Schubkasten H 93,7 cm</p> <p>Gegen Aufpreis: Schubkasteneinteilung siehe Seite 115.</p>	<p>2020,- 2118,- 2242,-</p> <p>2237,- 2349,- 2475,-</p>	<p>2113,- 2216,- 2341,-</p> <p>369,- 2442,- 2578,-</p>
	<p>57535 B 180,0 (52,5/75/52,5), T 39,6 cm (Abb.) 57536 B 195,0 (52,5/90/52,5), T 39,6 cm 57537 B 210,0 (52,5/105/52,5), T 39,6 cm 57538 B 225,0 (52,5/120/52,5), T 39,6 cm</p> <p>57563 B 180,0 (52,5/75/52,5), T 49,2 cm 57564 B 195,0 (52,5/90/52,5), T 49,2 cm 57565 B 210,0 (52,5/105/52,5), T 49,2 cm 57566 B 225,0 (52,5/120/52,5), T 49,2 cm</p> <p>Sideboard 2,5 R 2 Türen, 4 Einlegeböden, 1 Schubkasten, 3 Auszüge 0,66 R H 93,7 cm</p> <p>Gegen Aufpreis: Schubkasteneinteilung siehe Seite 115.</p>	<p>2207,- 2323,- 2435,- 2509,-</p> <p>2440,- 2561,- 2686,- 2770,-</p>	<p>2300,- 2419,- 2542,- 2619,-</p> <p>2538,- 2669,- 2799,- 2887,-</p>
	<p>57539 B 240,0 (60/120/60), T 39,6 cm (Abb.) 57567 B 240,0 (60/120/60), T 49,2 cm</p> <p>Sideboard 2,5 R 2 Türen, 4 Einlegeböden, 1 Schubkasten, 3 Auszüge 0,66 R H 93,7 cm</p> <p>Gegen Aufpreis: Schubkasteneinteilung siehe Seite 115.</p>	<p>2596,- 2859,-</p>	<p>2705,- 2976,-</p>
	<p>57544 B 180,0 (52,5/75/52,5), T 39,6 cm (Abb.) 57545 B 195,0 (52,5/90/52,5), T 39,6 cm 57546 B 225,0 (52,5/120/52,5), T 39,6 cm</p> <p>57572 B 180,0 (52,5/75/52,5), T 49,2 cm 57573 B 195,0 (52,5/90/52,5), T 49,2 cm 57574 B 225,0 (52,5/120/52,5), T 49,2 cm</p> <p>Sideboard 2,5 R 2 Rahmen-Glastüren, 4 Glaseinlegeböden, 2 Türen, 1 Einlegeboden, 1 Schubkasten H 93,7 cm</p> <p>Gegen Aufpreis: 1 x 90490 2er Set LED-Strahler 2 x 93014 2er-Set LED-Glaskantenbel. (Line) B 52,5 cm 2 x 92467 Indirekte LED-Korpusbeleuchtung 2,5 R 2 x 94034 Spiegelrückwand 2,5 R / B 52,5 cm 2 x 94045 abw. Rückwandfarbe 2,5 R / B 52,5 cm Schubkasteneinteilung siehe Seite 115. Funkfernbedienung siehe Seite 117.</p>	<p>2298,- 2380,- 2529,-</p> <p>266,- 2581,- 2700,-</p> <p>203,- à 292,- à 315,- à 112,- à 89,-</p>	<p>2396,- 2484,- 2640,-</p> <p>2599,- 2692,- 2888,-</p> <p>203,- à 292,- à 315,- à 112,- à 89,-</p>

Vorschläge mit Sockelgleitern

(preisgleich auch spiegelbildlich möglich = Best.-Nr. mit **G** ergänzen z. B. **61548/G**)

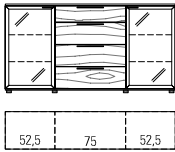
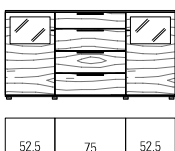
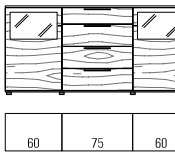
	Best.-Nr. / Maße Beschreibung	PG 1	PG 2
	<p>57540 B 180,0 (52,5/75/52,5), T 39,6 cm (Abb.) 57541 B 195,0 (52,5/90/52,5), T 39,6 cm 57542 B 210,0 (52,5/105/52,5), T 39,6 cm 57543 B 225,0 (52,5/120/52,5), T 39,6 cm</p> <p>57568 B 180,0 (52,5/75/52,5), T 49,2 cm 57569 B 195,0 (52,5/90/52,5), T 49,2 cm 57570 B 210,0 (52,5/105/52,5), T 49,2 cm 57571 B 225,0 (52,5/120/52,5), T 49,2 cm</p> <p>Sideboard 2,5 R 2 Rahmen-Glastüren, 4 Glaseinlegeböden, 1 Schubkasten, 3 Auszüge 0,66 R H 93,7 cm</p> <p>Gegen Aufpreis: 1 x 90490 2er Set LED-Strahler 2 x 93014 2er-Set LED-Glaskantenbel. (Line) B 52,5 cm 2 x 92467 Indirekte LED-Korpusbeleuchtung 2,5 R 2 x 94034 Spiegelrückwand 2,5 R / B 52,5 cm 2 x 94045 abw. Rückwandfarbe 2,5 R / B 52,5 cm Schubkasteneinteilung siehe Seite 115. Funkfernbedienung siehe Seite 117.</p>	<p>2428,- 2545,- 2656,- 2731,-</p> <p>2657,- 2778,- 2904,- 2988,-</p> <p>203,- à 292,- à 315,- à 112,- à 89,-</p>	<p>2533,- 2652,- 2775,- 2852,-</p> <p>2767,- 2897,- 3027,- 3116,-</p> <p>203,- à 292,- à 315,- à 112,- à 89,-</p>
	<p>57547 B 180,0 (52,5/75/52,5), T 39,6 cm (Abb.) 57548 B 195,0 (52,5/90/52,5), T 39,6 cm 57549 B 210,0 (52,5/105/52,5), T 39,6 cm 57550 B 225,0 (52,5/120/52,5), T 39,6 cm</p> <p>57575 B 180,0 (52,5/75/52,5), T 49,2 cm 57576 B 195,0 (52,5/90/52,5), T 49,2 cm 57577 B 210,0 (52,5/105/52,5), T 49,2 cm 57578 B 225,0 (52,5/120/52,5), T 49,2 cm</p> <p>Sideboard 2,5 R 2 Türen mit Glasausschnitt, 2 Böden (nicht verstellbar), 2 Einlegeböden, 1 Schubkasten, 3 Auszüge 0,66 R H 93,7 cm</p> <p>Gegen Aufpreis: 1 x 90490 2er Set LED-Strahler 2 x 92464 Indirekte LED-Korpusbeleuchtung 1 R 2 x 94031 Spiegelrückwand 1 R / B 52,5 cm 2 x 94042 abw. Rückwandfarbe 1 R / B 52,5 cm Schubkasteneinteilung siehe Seite 115. Funkfernbedienung siehe Seite 117.</p>	<p>2487,- 2603,- 2715,- 2789,-</p> <p>2713,- 2834,- 2960,- 3044,-</p> <p>203,- à 245,- à 83,- à 57,-</p>	<p>2594,- 2713,- 2836,- 2913,-</p> <p>2825,- 2956,- 3086,- 3174,-</p> <p>203,- à 245,- à 83,- à 57,-</p>
	<p>57551 B 195,0 (60/75/60), T 39,6 cm (Abb.) 57552 B 210,0 (60/90/60), T 39,6 cm 57553 B 225,0 (60/105/60), T 39,6 cm 57554 B 240,0 (60/120/60), T 39,6 cm</p> <p>57579 B 195,0 (60/75/60), T 49,2 cm 57580 B 210,0 (60/90/60), T 49,2 cm 57581 B 225,0 (60/105/60), T 49,2 cm 57582 B 240,0 (60/120/60), T 49,2 cm</p> <p>Sideboard 2,5 R 2 Türen mit Glasausschnitt, 2 Böden (nicht verstellbar), 2 Einlegeböden, 1 Schubkasten, 3 Auszüge 0,66 R H 93,7 cm</p> <p>Gegen Aufpreis: 1 x 90490 2er Set LED-Strahler 2 x 92464 Indirekte LED-Korpusbeleuchtung 1 R 2 x 90114 Spiegelrückwand 1 R / B 60 cm 2 x 91059 abw. Rückwandfarbe 1 R / B 60 cm Schubkasteneinteilung siehe Seite 115. Funkfernbedienung siehe Seite 117.</p>	<p>2568,- 2690,- 2798,- 2875,-</p> <p>2797,- 2923,- 3046,- 3130,-</p> <p>203,- à 245,- à 89,- à 61,-</p>	<p>2676,- 2799,- 2920,- 2999,-</p> <p>2914,- 3049,- 3176,- 3265,-</p> <p>203,- à 245,- à 89,- à 61,-</p>

Vorschläge mit Sockelgleitern

(preisgleich auch spiegelbildlich möglich = Best.-Nr. mit **G** ergänzen z. B. **61548/G**)

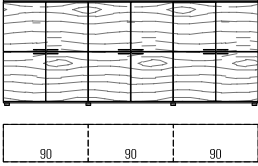
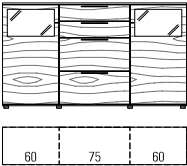
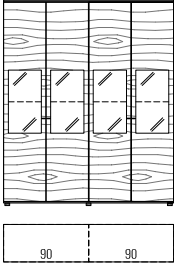
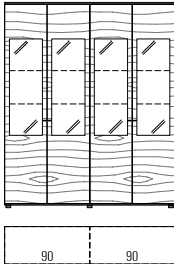
	Best.-Nr. / Maße Beschreibung	PG 1	PG 2
	<p>57514 B 225,0 (75/75/75), T 39,6 cm 57513 B 270,0 (90/90/90), T 39,6 cm (Abb.)</p> <p>57515 B 225,0 (75/75/75), T 49,2 cm 57516 B 270,0 (90/90/90), T 49,2 cm</p> <p>Highboard 3 R 12 Türen, 6 Einlegeböden H 111,3 cm</p> <p>Gegen Aufpreis: Innenschubkasten 1,5 R siehe Seite 113.</p>	<p>2759,- 3055,-</p> <p>2992,- 3289,-</p>	<p>2878,- 3181,-</p> <p>3111,- 3429,-</p>
	<p>57470 B 180,0 (60/60/60), T 39,6 cm 57471 B 195,0 (60/75/60), T 39,6 cm (Abb.) 57472 B 210,0 (60/90/60), T 39,6 cm</p> <p>57473 B 180,0 (60/60/60), T 49,2 cm 57474 B 195,0 (60/75/60), T 49,2 cm 57475 B 210,0 (60/90/60), T 49,2 cm</p> <p>Highboard 3 R 2 Türen mit Glasausschnitt, 2 Böden (nicht verstellbar), 2 Einlegeböden, 2 Auszüge 1 R, 2 Schubkästen H 111,3 cm</p> <p>Gegen Aufpreis: 1 x 90490 2er Set LED-Strahler 2 x 92464 Indirekte LED-Korpusbeleuchtung 1 R 2 x 90114 Spiegelrückwand 1 R / B 60 cm 2 x 91059 abw. Rückwandfarbe 1 R / B 60 cm Innenschubkasten siehe Seite 113. Schubkasteneinteilung siehe Seite 115. Funkfernbedienung siehe Seite 117. Hochgl. Korpus+Front Tab. A/B Seite 121.</p>	<p>2594,- 2699,- 2829,-</p> <p>2825,- 2932,- 3072,-</p> <p>203,- à 245,- à 89,- à 61,-</p>	<p>2704,- 2815,- 2949,-</p> <p>2946,- 3065,- 3201,-</p> <p>203,- à 245,- à 89,- à 61,-</p>
	<p>57476 B 180,0 (90/90) cm</p> <p>Vitrine 6 R 4 Türen mit Glasausschnitt, 4 Böden (nicht verstellbar), 4 Einlegeböden, 2 Glaseinlegeböden H 216,9, T 39,6 cm</p> <p>Gegen Aufpreis: 1 x 90492 4er Set LED-Strahler 2 x 90087 1er Set LED-Glaskantenbel. (Line) B 90 cm 2 x 92466 Indirekte LED-Korpusbeleuchtung 2 R 2 x 90098 Spiegelrückwand 2 R / B 90 cm 2 x 91065 abw. Rückwandfarbe 2 R / B 90 cm Funkfernbedienung siehe Seite 117. Hochgl. Korpus+Front Tab. A/B Seite 121.</p>	<p>3139,-</p> <p>324,- à 240,- à 296,- à 142,- à 105,-</p>	<p>3284,-</p> <p>324,- à 240,- à 296,- à 142,- à 105,-</p>
	<p>57495 B 180,0 (90/90) cm</p> <p>Vitrine 6 R 4 Türen mit Glasausschnitt, 4 Böden (nicht verstellbar), 2 Einlegeböden, 4 Glaseinlegeböden H 216,9, T 39,6 cm</p> <p>Gegen Aufpreis: 1 x 90492 4er Set LED-Strahler 2 x 90089 2er Set LED-Glaskantenbel. (Line) B 90 cm 2 x 92468 Indirekte LED-Korpusbeleuchtung 3 R 2 x 90101 Spiegelrückwand 3 R / B 90 cm 2 x 91069 abw. Rückwandfarbe 3 R / B 90 cm Funkfernbedienung siehe Seite 117. Hochgl. Korpus+Front Tab. A/B Seite 121.</p>	<p>3204,-</p> <p>324,- à 359,- à 345,- à 175,- à 138,-</p>	<p>3358,-</p> <p>324,- à 359,- à 345,- à 175,- à 138,-</p>

Vorschläge mit Sockelgleitern

(preisgleich auch spiegelbildlich möglich = Best.-Nr. mit **G** ergänzen z. B. **61548/G**)

	Best.-Nr. / Maße Beschreibung	PG 1	PG 2
	<p>57477</p> <p>bestehend aus: 1 x 60299, 1 x 60300, 2 x 92803, 5 x 60379</p> <p>B 127,5, H 216,9, T 39,6 cm</p> <p>Gegen Aufpreis: 1 x 90490 2er Set LED-Strahler 2 x 92464 Indirekte LED-Korpusbeleuchtung 1 R 2 x 90113 Spiegelrückwand 1 R / B 45 cm 2 x 91058 abw. Rückwandfarbe 1 R / B 45 cm 1 x 91344 Hochgl. Front 1 x 91902 Hochgl. Korpus + Front Funkfernbedienung siehe Seite 117.</p>	<p>1999,- (VZ)</p> <p>203,- à 245,- à 77,- à 56,- 893,-</p>	<p>2088,- (VZ)</p> <p>203,- à 245,- à 77,- à 56,- 397,- 893,-</p>
	<p>57560</p> <p>bestehend aus: 1 x 77392, 1 x 77415, 1 x 77393, 1 x 77625, 1 x 77647, 1 x 92815</p> <p>B 240,0, H 190,5, T 49,2 cm</p> <p>Gegen Aufpreis: 1 x 90489 1er Set LED-Strahler 1 x 92464 Indirekte LED-Korpusbeleuchtung 1 R 1 x 90113 Spiegelrückwand 1 R / B 45 cm 1 x 91058 abw. Rückwandfarbe 1 R / B 45 cm 1 x 93928 CD/DVD-Einteilung B 52,5 cm (für B 105 cm) 1 x 91195 TV-Halterung mit Wandbefestigungsplatte und Holzblende 1 x 90135 Infrarot Repeater 1 x 90057 Wandbordbeleuchtung B 150 cm 1 x 90827H LED-Hängeelementbeleuchtung B 45 cm 1 x 91347 Hochgl. Front 1 x 91907 Hochgl. Korpus + Front 1 x 91877 Hochgl. Holzblende 1 x 91312 Hochgl. Wandbord B 150 Funkfernbedienung siehe Seite 117.</p>	<p>3028,- (VZ)</p> <p>142,- 245,- 77,- 56,- 108,- 497,- 210,- 224,- 121,- 497,- 1271,- 119,- 86,-</p>	<p>3163,- (VZ)</p> <p>142,- 245,- 77,- 56,- 108,- 525,- 210,- 224,- 121,- 497,- 1271,- 119,- 86,-</p>
	<p>57561</p> <p>bestehend aus: 1 x 77392, 1 x 77415, 1 x 77393, 1 x 77625, 1 x 89867, 1 x 92815</p> <p>B 270,0, H 217,3, T 49,2 cm</p> <p>Gegen Aufpreis: 1 x 90489 1er Set LED-Strahler 1 x 92464 Indirekte LED-Korpusbeleuchtung 1 R 1 x 90113 Spiegelrückwand 1 R / B 45 cm 1 x 91058 abw. Rückwandfarbe 1 R / B 45 cm 1 x 93928 CD/DVD-Einteilung B 52,5 cm (für B 105 cm) 1 x 94592 TV-Halterung (starr) inkl. Distanzmaterial 1 x 90135 Infrarot Repeater 1 x 90827H LED-Hängeelementbeleuchtung B 45 cm 1 x 94688 LED-Beleuchtung für Paneel bis B 550 cm 1 x 91347 Hochgl. Front 1 x 91907 Hochgl. Korpus + Front Funkfernbedienung siehe Seite 117.</p>	<p>3501,- (VZ)</p> <p>142,- 245,- 77,- 56,- 108,- 233,- 210,- 121,- 428,- 497,- 1271,-</p>	<p>3662,- (VZ)</p> <p>142,- 245,- 77,- 56,- 108,- 233,- 210,- 121,- 428,- 497,- 1271,-</p>
	<p>57559</p> <p>bestehend aus: 1 x 77392, 1 x 77415, 1 x 77393, 1 x 77625, 1 x 61106, 1 x 92815</p> <p>B 285,0, H 190,5, T 49,2 cm</p> <p>Gegen Aufpreis: 2 x 90489 1er Set LED-Strahler 2 x 92464 Indirekte LED-Korpusbeleuchtung 1 R 2 x 90113 Spiegelrückwand 1 R / B 45 cm 2 x 91058 abw. Rückwandfarbe 1 R / B 45 cm 1 x 93928 CD/DVD-Einteilung B 52,5 cm (für B 105 cm) 1 x 91195 TV-Halterung mit Wandbefestigungsplatte und Holzblende 1 x 90135 Infrarot Repeater 2 x 90827H LED-Hängeelementbeleuchtung B 45 cm 1 x 91351 Hochgl. Front 1 x 91911 Hochgl. Korpus + Front 1 x 91877 Hochgl. Holzblende Funkfernbedienung siehe Seite 117.</p>	<p>3494,- (VZ)</p> <p>à 142,- à 245,- à 77,- à 56,- 108,- 497,- 210,- à 121,-</p>	<p>3653,- (VZ)</p> <p>à 142,- à 245,- à 77,- à 56,- 108,- 525,- 210,- à 121,- à 672,- 1710,- 119,-</p>

Vorschläge mit Sockelgleitern

(preisgleich auch spiegelbildlich möglich = Best.-Nr. mit **G** ergänzen z. B. **61548/G**)

	Best.-Nr. / Maße Beschreibung	PG 1	PG 2
	<p>57530 bestehend aus: 1 x 88697, 1 x 60154A, 1 x 93534, 1 x 77408, 1 x 77415, 1 x 77651, 1 x 93257, 1 x 92814 B 262,5, H 176,1, T 49,2 cm</p> <p>Gegen Aufpreis: 1 x 90489 1er Set LED-Strahler 1 x 92464 Indirekte LED-Korpusbeleuchtung 1 R 1 x 94031 Spiegelrückwand 1 R / B 52,5 cm 1 x 94042 abw. Rückwandfarbe 1 R / B 52,5 cm 1 x 93928 CD/DVD-Einteilung B 52,5 cm (für B 105 cm) 1 x 91195 TV-Halterung mit Wandbefestigungsplatte und Holzblende 1 x 90135 Infrarot Repeater 1 x 90061 Wandbordbeleuchtung B 210 cm 1 x 91349 Hochgl. Front 1 x 91908 Hochgl. Korpus + Front 1 x 91877 Hochgl. Holzblende 1 x 91316 Hochgl. Wandbord B210 Funkfernbedienung siehe Seite 117.</p>	<p>3615,- (VZ)</p> <p>142,- 245,- 83,- 57,- 108,- 497,- 210,- 285,- 586,- 1358,- 119,- 105,-</p>	<p>3776,- (VZ)</p> <p>142,- 245,- 83,- 57,- 108,- 525,- 210,- 285,- 586,- 1358,- 119,- 105,-</p>
	<p>57529 bestehend aus: 1 x 88697, 1 x 60154A, 1 x 93534, 1 x 77408, 1 x 77415, 1 x 77649, 1 x 33366, 1 x 93257, 1 x 92814 B 292,5, H 198,3, T 49,2 cm</p> <p>Gegen Aufpreis: 1 x 90489 1er Set LED-Strahler 1 x 92464 Indirekte LED-Korpusbeleuchtung 1 R 1 x 94031 Spiegelrückwand 1 R / B 52,5 cm 1 x 94042 abw. Rückwandfarbe 1 R / B 52,5 cm 1 x 93928 CD/DVD-Einteilung B 52,5 cm (für B 105 cm) 1 x 91195 TV-Halterung mit Wandbefestigungsplatte und Holzblende 1 x 90135 Infrarot Repeater 1 x 90059 Wandbordbeleuchtung B 180 cm 1 x 90827H LED-Hängeelementbeleuchtung B 45 cm 1 x 91352 Hochgl. Front 1 x 91911 Hochgl. Korpus + Front 1 x 91877 Hochgl. Holzblende 1 x 91314 Hochgl. Wandbord B 180 Funkfernbedienung siehe Seite 117.</p>	<p>4113,- (VZ)</p> <p>142,- 245,- 83,- 57,- 108,- 497,- 210,- 254,- 121,- 719,- 1710,- 119,- 93,-</p>	<p>4299,- (VZ)</p> <p>142,- 245,- 83,- 57,- 108,- 525,- 210,- 254,- 121,- 719,- 1710,- 119,- 93,-</p>
	<p>57532 bestehend aus: 1 x 60279, 1 x 77415, 1 x 77408, 1 x 77649, 1 x 92804, 1 x 92814 B 285,0, H 181,7, T 49,2 cm</p> <p>Gegen Aufpreis: 1 x 90489 1er Set LED-Strahler 1 x 92464 Indirekte LED-Korpusbeleuchtung 1 R 1 x 90114 Spiegelrückwand 1 R / B 60 cm 1 x 91059 abw. Rückwandfarbe 1 R / B 60 cm 1 x 93928 CD/DVD-Einteilung B 52,5 cm (für B 105 cm) 1 x 91195 TV-Halterung mit Wandbefestigungsplatte und Holzblende 1 x 90135 Infrarot Repeater 1 x 90059 Wandbordbeleuchtung B 180 cm 1 x 91348 Hochgl. Front 1 x 91906 Hochgl. Korpus + Front 1 x 91877 Hochgl. Holzblende 1 x 91314 Hochgl. Wandbord B 180 Funkfernbedienung siehe Seite 117.</p>	<p>3179,- (VZ)</p> <p>142,- 245,- 89,- 61,- 108,- 497,- 210,- 254,- 541,- 1185,- 119,- 93,-</p>	<p>3320,- (VZ)</p> <p>142,- 245,- 89,- 61,- 108,- 525,- 210,- 254,- 541,- 1185,- 119,- 93,-</p>

Vorschläge mit Sockelgleitern

(preisgleich auch spiegelbildlich möglich = Best.-Nr. mit **G** ergänzen z. B. **61548/G**)

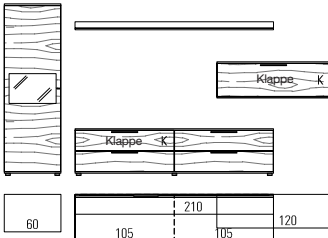
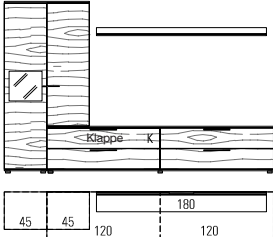
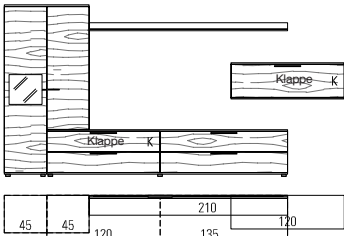
	Best.-Nr. / Maße Beschreibung	PG 1	PG 2
	<p>57531</p> <p>bestehend aus: 1 x 60279, 1 x 77415, 1 x 77408, 1 x 77651, 1 x 60992, 1 x 92804, 1 x 92814</p> <p>B 345,0, H 181,7, T 49,2 cm</p> <p>Gegen Aufpreis: 1 x 90489 1er Set LED-Strahler 1 x 92464 Indirekte LED-Korpusbeleuchtung 1 R 1 x 90114 Spiegelrückwand 1 R / B 60 cm 1 x 91059 abw. Rückwandfarbe 1 R / B 60 cm 1 x 93928 CD/DVD-Einteilung B 52,5 cm (für B 105 cm) 1 x 91195 TV-Halterung mit Wandbefestigungsplatte und Holzblende 1 x 90135 Infrarot Repeater 1 x 90061 Wandbordbeleuchtung B 210 cm 1 x 90055H LED-Hängeelementbeleuchtung B 120 cm 1 x 91350 Hochgl. Front 1 x 91909 Hochgl. Korpus + Front 1 x 91877 Hochgl. Holzblende 1 x 91316 Hochgl. Wandbord B210 Funkfernbedienung siehe Seite 117.</p>	<p>3810,- (VZ)</p> <p>142,- 245,- 89,- 61,- 108,- 497,- 210,- 285,- 194,- 628,- 1474,- 119,- 105,-</p>	<p>3984,- (VZ)</p> <p>142,- 245,- 89,- 61,- 108,- 525,- 210,- 285,- 194,- 628,- 1474,- 119,- 105,-</p>
	<p>57534</p> <p>bestehend aus: 1 x 60277, 1 x 60200A, 1 x 93534, 1 x 77416, 1 x 77409, 1 x 77649, 1 x 92803, 1 x 92816</p> <p>B 285,0, H 181,7, T 49,2 cm</p> <p>Gegen Aufpreis: 1 x 90489 1er Set LED-Strahler 1 x 92464 Indirekte LED-Korpusbeleuchtung 1 R 1 x 90113 Spiegelrückwand 1 R / B 45 cm 1 x 91058 abw. Rückwandfarbe 1 R / B 45 cm 1 x 93929 CD/DVD-Einteilung B 60 cm (für B 120 cm) 1 x 91195 TV-Halterung mit Wandbefestigungsplatte und Holzblende 1 x 90135 Infrarot Repeater 1 x 90059 Wandbordbeleuchtung B 180 cm 1 x 91351 Hochgl. Front 1 x 91910 Hochgl. Korpus + Front 1 x 91877 Hochgl. Holzblende 1 x 91314 Hochgl. Wandbord B 180 Funkfernbedienung siehe Seite 117.</p>	<p>3776,- (VZ)</p> <p>142,- 245,- 77,- 56,- 115,- 497,- 210,- 254,- 672,- 1593,- 119,- 93,-</p>	<p>3944,- (VZ)</p> <p>142,- 245,- 77,- 56,- 115,- 525,- 210,- 254,- 672,- 1593,- 119,- 93,-</p>
	<p>57533</p> <p>bestehend aus: 1 x 60277, 1 x 60200A, 1 x 93534, 1 x 77416, 1 x 77410, 1 x 77651, 1 x 60992, 1 x 92803, 1 x 92817</p> <p>B 360,0, H 181,7, T 49,2 cm</p> <p>Gegen Aufpreis: 1 x 90489 1er Set LED-Strahler 1 x 92464 Indirekte LED-Korpusbeleuchtung 1 R 1 x 90113 Spiegelrückwand 1 R / B 45 cm 1 x 91058 abw. Rückwandfarbe 1 R / B 45 cm 1 x 93929 CD/DVD-Einteilung B 60 cm (für B 120 cm) 1 x 91195 TV-Halterung mit Wandbefestigungsplatte und Holzblende 1 x 90135 Infrarot Repeater 1 x 90061 Wandbordbeleuchtung B 210 cm 1 x 90055H LED-Hängeelementbeleuchtung B 120 cm 1 x 91353 Hochgl. Front 1 x 91912 Hochgl. Korpus + Front 1 x 91877 Hochgl. Holzblende 1 x 91316 Hochgl. Wandbord B210 Funkfernbedienung siehe Seite 117.</p>	<p>4478,- (VZ)</p> <p>142,- 245,- 77,- 56,- 115,- 497,- 210,- 285,- 194,- 775,- 1824,- 119,- 105,-</p>	<p>4679,- (VZ)</p> <p>142,- 245,- 77,- 56,- 115,- 525,- 210,- 285,- 194,- 775,- 1824,- 119,- 105,-</p>

Vorschläge mit Sockelgleitern

(preisgleich auch spiegelbildlich möglich = Best.-Nr. mit **G** ergänzen z. B. **61548/G**)

	Best.-Nr. / Maße Beschreibung	PG 1	PG 2
	<p>57480</p> <p>bestehend aus: 1 x 60295, 1 x 77392, 1 x 77412, 1 x 77393, 1 x 92812, 1 x 60296, 2 x 92803</p> <p>B 300,0, H 216,9, T 49,2 cm</p> <p>Gegen Aufpreis: 2 x 90489 1er Set LED-Strahler 2 x 90494 1er Set LED-Glaskantenbel. (Line) B 45 cm 2 x 92466 Indirekte LED-Korpusbeleuchtung 2 R 2 x 90096 Spiegelrückwand 2 R / B 45 cm 2 x 91062 abw. Rückwandfarbe 2 R / B 45 cm 1 x 90823 CD/DVD-Einteilung B 60 cm 1 x 91195 TV-Halterung mit Wandbefestigungsplatte und Holzblende 1 x 90135 Infrarot Repeater 1 x 91352 Hochgl. Front 1 x 91911 Hochgl. Korpus + Front 1 x 91877 Hochgl. Holzblende Funkfernbedienung siehe Seite 117.</p>	<p>3601,- (VZ)</p> <p>à 142,- à 201,- à 296,- à 98,- à 68,- 115,- 497,- 210,- 719,- 1710,- 119,-</p>	<p>3750,- (VZ)</p> <p>à 142,- à 201,- à 296,- à 98,- à 68,- 115,- 497,- 210,- 719,- 1710,- 119,-</p>
	<p>57481</p> <p>bestehend aus: 1 x 61105, 1 x 77624, 1 x 77438, 1 x 77431, 1 x 92818, 1 x 77647, 2 x 30852, 2 x 60361, 1 x 60949, 13 x 60367</p> <p>B 362,9, H 215,7, T 49,2 cm</p> <p>Gegen Aufpreis: 2 x 90489 1er Set LED-Strahler 1 x 90491 3er Set LED-Strahler 2 x 92464 Indirekte LED-Korpusbeleuchtung 1 R 2 x 90113 Spiegelrückwand 1 R / B 45 cm 2 x 91058 abw. Rückwandfarbe 1 R / B 45 cm 2 x 93930 CD/DVD-Einteilung B 67,5 cm (für B 135,0 cm) 1 x 91195 TV-Halterung mit Wandbefestigungsplatte und Holzblende 1 x 90135 Infrarot Repeater 1 x 90057 Wandbordbeleuchtung B 150 cm 1 x 91351 Hochgl. Front 1 x 91910 Hochgl. Korpus + Front 1 x 91312 Hochgl. Wandbord B 150 1 x 91877 Hochgl. Holzblende Schubkasteneinteilung siehe Seite 115. Funkfernbedienung siehe Seite 117.</p>	<p>5129,- (VZ)</p> <p>à 142,- 266,- à 245,- à 77,- à 56,- à 120,- 497,- 210,- 224,- 672,- 1593,- 86,- 119,-</p>	<p>5353,- (VZ)</p> <p>à 142,- 266,- à 245,- à 77,- à 56,- à 120,- 497,- 210,- 224,- 672,- 1593,- 86,- 119,-</p>
	<p>57482</p> <p>bestehend aus: 1 x 61105, 1 x 77624, 1 x 60720, 1 x 89618, 1 x 92816, 1 x 77649</p> <p>B 300,0, H 199,3, T 49,2 cm</p> <p>Gegen Aufpreis: 2 x 90489 1er Set LED-Strahler 2 x 92464 Indirekte LED-Korpusbeleuchtung 1 R 2 x 90113 Spiegelrückwand 1 R / B 45 cm 2 x 91058 abw. Rückwandfarbe 1 R / B 45 cm 1 x 90483 Innenschubkästen hinter Auszügen 1 R / B 120,0 cm 2 x 93929 CD/DVD-Einteilung B 60 cm (für B 120 cm) 1 x 91195 TV-Halterung mit Wandbefestigungsplatte und Holzblende 1 x 90135 Infrarot Repeater 1 x 90059 Wandbordbeleuchtung B 180 cm 1 x 91351 Hochgl. Front 1 x 91910 Hochgl. Korpus + Front 1 x 91314 Hochgl. Wandbord B 180 1 x 91877 Hochgl. Holzblende Schubkasteneinteilung siehe Seite 115. Funkfernbedienung siehe Seite 117.</p>	<p>3982,- (VZ)</p> <p>à 142,- à 245,- à 77,- à 56,- 242,- à 115,- 497,- 210,- 254,- 672,- 1593,- 93,- 119,-</p>	<p>4166,- (VZ)</p> <p>à 142,- à 245,- à 77,- à 56,- 242,- à 115,- 497,- 210,- 254,- 672,- 1593,- 93,- 119,-</p>

Vorschläge mit Sockelgleitern

(preisgleich auch spiegelbildlich möglich = Best.-Nr. mit **G** ergänzen z. B. **61548/G**)

	Best.-Nr. / Maße Beschreibung	PG 1	PG 2
	<p>57511</p> <p>bestehend aus: 1 x 61105, 1 x 77624, 1 x 60073, 1 x 89619, 1 x 60074, 1 x 92817</p> <p>B 315,0, H 199,7, T 49,2 cm</p> <p>Gegen Aufpreis: 2 x 90489 1er Set LED-Strahler 2 x 92464 Indirekte LED-Korpusbeleuchtung 1 R 2 x 90113 Spiegelrückwand 1 R / B 45 cm 2 x 91058 abw. Rückwandfarbe 1 R / B 45 cm 1 x 92301 Innenschubkästen hinter Auszügen 1 R / B 135,0 cm 2 x 93930 CD/DVD-Einteilung B 67,5 cm (für B 135,0 cm) 1 x 91195 TV-Halterung mit Wandbefestigungsplatte und Holzblende 1 x 90135 Infrarot Repeater 1 x 91352 Hochgl. Front 1 x 91911 Hochgl. Korpus + Front 1 x 91877 Hochgl. Holzblende Funkfernbedienung siehe Seite 117.</p>	<p>3817,- (VZ)</p> <p>à 142,- à 245,- à 77,- à 56,- à 253,- à 120,- 497,- 210,- 719,- 1710,- 119,-</p>	<p>3990,- (VZ)</p> <p>à 142,- à 245,- à 77,- à 56,- à 253,- à 120,- 525,- 210,- 719,- 1710,- 119,-</p>
	<p>57483</p> <p>bestehend aus: 1 x 61105, 1 x 77624, 1 x 60073, 1 x 89619, 1 x 61110, 1 x 92818, 2x 60361, 2x 60362, 1x 60949, 14x 60367, 1x 77646</p> <p>B 362,9, H 224,5, T 49,2 cm</p> <p>Gegen Aufpreis: 2 x 90489 1er Set LED-Strahler 1 x 90491 3er Set LED-Strahler 2 x 92464 Indirekte LED-Korpusbeleuchtung 1 R 2 x 90113 Spiegelrückwand 1 R / B 45 cm 2 x 91058 abw. Rückwandfarbe 1 R / B 45 cm 1 x 92301 Innenschubkästen hinter Auszügen 1 R / B 135,0 cm 2 x 93930 CD/DVD-Einteilung B 67,5 cm (für B 135,0 cm) 1 x 91195 TV-Halterung mit Wandbefestigungsplatte und Holzblende 1 x 90135 Infrarot Repeater 1 x 90056 Wandbordbeleuchtung B 135 cm 1 x 91352 Hochgl. Front 1 x 91912 Hochgl. Korpus + Front 1 x 91311 Hochgl. Wandbord B 135 1 x 91877 Hochgl. Holzblende Funkfernbedienung siehe Seite 117.</p>	<p>5469,- (VZ)</p> <p>à 142,- 266,- à 245,- à 77,- à 56,- à 253,- à 120,- 497,- 210,- 205,- 719,- 1824,- 77,- 119,-</p>	<p>5712,- (VZ)</p> <p>à 142,- 266,- à 245,- à 77,- à 56,- à 253,- à 120,- 525,- 210,- 205,- 719,- 1824,- 77,- 119,-</p>







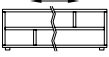

Vorschläge mit Sockelgleitern / Kufen

(preisgleich auch spiegelbildlich möglich = Best.-Nr. mit **G** ergänzen z. B. **61548/G**)

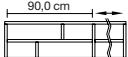
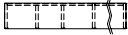
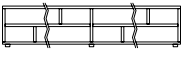

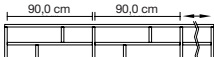
	<p>57469</p> <p>bestehend aus: 1 x 60269, 1 x 77392, 1 x 77412, 1 x 77393, 1 x 92846, 1 x 60270, 2 x 92803</p> <p>B 300,0, H 216,9, T 49,2 cm</p> <p>Gegen Aufpreis: 2 x 90489 1er Set LED-Strahler 2 x 90494 1er Set LED-Glaskantenbel. (Line) B 45 cm 2 x 92466 Indirekte LED-Korpusbeleuchtung 2 R 2 x 90096 Spiegelrückwand 2 R / B 45 cm 2 x 91062 abw. Rückwandfarbe 2 R / B 45 cm 1 x 90823 CD/DVD-Einteilung B 60 cm 1 x 91195 TV-Halterung mit Wandbefestigungsplatte und Holzblende 1 x 90135 Infrarot Repeater 1 x 91350 Hochgl. Front 1 x 91911 Hochgl. Korpus + Front 1 x 91877 Hochgl. Holzblende Funkfernbedienung siehe Seite 117.</p>	<p>3497,- (VZ)</p> <p>à 142,- à 201,- à 296,- à 98,- à 68,- 115,- 497,- 210,- 628,- 1710,- 119,-</p>	<p>3656,- (VZ)</p> <p>à 142,- à 201,- à 296,- à 98,- à 68,- 115,- 525,- 210,- 628,- 1710,- 119,-</p>
--	---	--	--

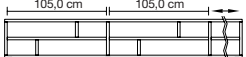
Vorschläge mit Sockelgleitern

Regale mit Sichtrücken (variable Breiten, entsprechend Polsterrücken oder Lehnen)

	Best.-Nr. / Maße Beschreibung	PG 1	PG 2
  <p>Bitte die gewünschte Breite angeben.</p>	<p>61965 H 42,9, T 27,2 cm 61966 H 51,7, T 27,2 cm 61967 H 60,5, T 27,2 cm</p> <p>61968 H 42,9, T 36,8 cm 61969 H 51,7, T 36,8 cm 61970 H 60,5, T 36,8 cm</p> <p>Gesamtbreite: mind. 80,0, max. 125,0 cm Nutzbare Innenmaße: H 16,3/20,7/25,1, T 24,9/34,5 cm</p>	<p>763,- 777,- 793,-</p> <p>821,- 838,- 851,-</p>	<p>802,- 819,- 835,-</p> <p>863,- 877,- 896,-</p>
  <p>Bitte die gewünschte Breite angeben.</p>	<p>77364 H 42,9, T 27,2 cm 77365 H 51,7, T 27,2 cm 77366 H 60,5, T 27,2 cm</p> <p>77367 H 42,9, T 36,8 cm 77368 H 51,7, T 36,8 cm 77369 H 60,5, T 36,8 cm</p> <p>Gesamtbreite: mind. 125,0, max. 155,0 cm Nutzbare Innenmaße: H 16,3/20,7/25,1, T 24,9/34,5 cm</p>	<p>977,- 996,- 1017,-</p> <p>1052,- 1073,- 1096,-</p>	<p>1026,- 1045,- 1066,-</p> <p>1106,- 1129,- 1152,-</p>
  <p>Bitte die gewünschte Breite angeben.</p>	<p>61971 H 42,9, T 27,2 cm 61972 H 51,7, T 27,2 cm 61973 H 60,5, T 27,2 cm</p> <p>61974 H 42,9, T 36,8 cm 61975 H 51,7, T 36,8 cm 61976 H 60,5, T 36,8 cm</p> <p>Gesamtbreite: mind. 155,0, max. 220,0 cm Nutzbare Innenmaße: H 16,3/20,7/25,1, T 24,9/34,5 cm</p>	<p>1337,- 1362,- 1393,-</p> <p>1432,- 1463,- 1491,-</p>	<p>1404,- 1432,- 1463,-</p> <p>1502,- 1535,- 1565,-</p>
  <p>Bitte die gewünschte Breite angeben.</p>	<p>61977 H 42,9, T 27,2 cm 61978 H 51,7, T 27,2 cm 61979 H 60,5, T 27,2 cm</p> <p>61980 H 42,9, T 36,8 cm 61981 H 51,7, T 36,8 cm 61982 H 60,5, T 36,8 cm</p> <p>Gesamtbreite: mind. 220,0, max. 250,0 cm Nutzbare Innenmaße: H 16,3/20,7/25,1, T 24,9/34,5 cm</p>	<p>1558,- 1589,- 1619,-</p> <p>1670,- 1705,- 1738,-</p>	<p>1631,- 1663,- 1701,-</p> <p>1759,- 1792,- 1829,-</p>
  <p>Bitte die gewünschte Breite angeben.</p>	<p>61983 H 42,9, T 27,2 cm 61984 H 51,7, T 27,2 cm 61985 H 60,5, T 27,2 cm</p> <p>61986 H 42,9, T 36,8 cm 61987 H 51,7, T 36,8 cm 61988 H 60,5, T 36,8 cm</p> <p>Gesamtbreite: mind. 250,0, max. 270,0 cm Nutzbare Innenmaße: H 16,3/20,7/25,1, T 24,9/34,5 cm</p>	<p>1633,- 1663,- 1703,-</p> <p>1757,- 1789,- 1822,-</p>	<p>1717,- 1750,- 1787,-</p> <p>1843,- 1876,- 1918,-</p>

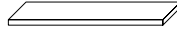
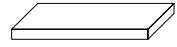
Wangen, Tiefe 26,4 cm

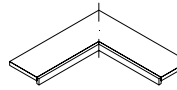
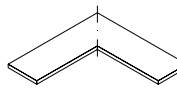
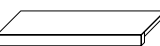
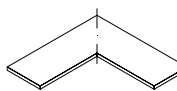
Best.-Nr. / Maße Beschreibung	PG 1	PG 2	Best.-Nr. / Maße Beschreibung	PG 1	PG 2
 <p>30851 H 145,3 cm 4 R 30852 H 180,5 cm 5 R 60361 H 215,7 cm 6 R 60362 H 250,9 cm 7 R 60363 H 260,0 cm 60338 H min. 30,0 bis max. 190,0 cm (Preis pro angefangene 10,0 cm, inkl. Kopfkante) 61008 H bis max. 427,7 cm (Wunschmaß bitte angeben. Überlange Wangen werden grundsätzlich auf der Höhe 215,7 cm geteilt.)</p> <p>Wangen inkl. Höhenversteller St. 2,9, T 26,4 cm</p> <ul style="list-style-type: none"> - Bohrungen im Modellraster. - Außen- und Mittelwangen werden kommissionsorientiert gebohrt. - Bauseitige Wandbefestigung zwingend erforderlich. <p>Raumteiler- ausführung siehe Seite 123. Fertigung als Auf- satzwange, nicht bodenstehende Wange oder Wangenlösung im Überbau gegen Berechnung siehe Seite 123. Gegen Aufpreis: 1 x 90079 Höhenkürzung 1 x 93563 Kopfkante Wangen bis 190,0 cm inkl. Kopfkante (ohne Aufpreis)</p>	135,- 154,- 154,- 173,- 224,- 12,-	140,- 161,- 161,- 180,- 231,- 12,-	 <p>Zwischenbauböden** 60367 B 27,1 cm 60368 B 28,6 cm 60369 B 30,0 cm 60450 B 37,5 cm 60986 B 43,6 cm 60370 B 45,0 cm 30365 B 52,5 cm 60371 B 60,0 cm 60372 B 75,0 cm 60373 B 90,0 cm 32279 B 105,0 cm 30024 B 120,0 cm 30853 B 122,9 cm 60375 B mind. 122,9 max. 200, cm (Preis pro angefangene 10,0 cm) St. 2,6, T 26,4 cm (inkl. 1,5 cm Bodenrücksprung)</p>	54,- 54,- 54,- 58,- 61,- 61,- 61,- 65,- 68,- 79,- 89,- 90,- 105,- 114,- 12,-	56,- 56,- 56,- 61,- 63,- 63,- 69,- 70,- 86,- 93,- 94,- 110,- 120,- 12,-
		23,- 37,-	23,- 40,-	 <p>Abdeckblätter 60601 B 27,1 cm 60602 B 28,6 cm 60603 B 30,0 cm 60604 B 37,5 cm 60605 B 43,6 cm 60606 B 45,0 cm 30367 B 52,5 cm 60607 B 60,0 cm 60608 B 75,0 cm 60609 B 90,0 cm 30063 B 105,0 cm 30064 B 120,0 cm 30855 B 122,9 cm 61009 B mind. 122,9, max. 270,0 cm (Preis pro angefangene 10,0 cm) St. 1,6, T 26,7 cm</p> <p>Abdeckblatt nur in Verbindung mit Wangenboden möglich.</p>	61,- 61,- 61,- 63,- 68,- 68,- 77,- 79,- 89,- 96,- 129,- 110,- 119,- 12,-
 <p>Zwischenbauwangen 60056 H 32,6 cm, 1 R 61021 H 50,2 cm, 1,5 R 60057 H 67,8 cm, 2 R 32146 vom Standard abweichende Einbauposition St. 2,9, T 26,4 cm (inkl. 1,5 cm Bodenrücksprung) Bei Verwendung mit Zwischen- bauböden < 90 cm nur mittiger Einbau möglich! Bei Verwendung mit Zwischen- bauböden > 90 cm mittiger und versetzter Einbau möglich. Bei versetztem Einbau wird die Zwischenbauwange 30 cm nach innen eingerückt!</p>	70,- 82,- 91,- 26,-	77,- 89,- 96,- 26,-	 <p>60459 Eck-Sockelboden B 77,1 x 77,1 cm, St. inkl. Sockelleiste 4,5 cm T 26,4 cm (inkl. 1,5 cm Bodenrücksprung)</p>	196,-	203,-
			 <p>60457 Eckboden (Beschläge sichtbar) B 77,1 x 77,1, St. 2,6, T 26,4 cm (inkl. 1,5 cm Bodenrücksprung) 60461 Eckleiste bis H 260,0 cm 1 x pro Ecke erforderlich</p>	170,- 61,-	177,- 63,-
 <p>Sockelboden 60949 B 27,1 cm 61012 B 28,6 cm 60388 B 30,0 cm 60454 B 37,5 cm 61013 B 43,6 cm 60389 B 45,0 cm 30366 B 52,5 cm 60390 B 60,0 cm 60391 B 75,0 cm 60392 B 90,0 cm 32285 B 105,0 cm 32286 B 120,0 cm 32332 B 122,9 cm 30854 B mind. 122,9, max. 200,0 cm (Preis pro angefangene 10,0 cm) St. inkl. Sockelleiste 4,5, T 26,4 cm (inkl. 1,5 cm Bodenrücksprung)</p>	63,- 63,- 63,- 65,- 70,- 70,- 79,- 86,- 91,- 98,- 105,- 114,- 124,- 19,-	65,- 65,- 65,- 70,- 77,- 77,- 83,- 89,- 96,- 105,- 110,- 120,- 130,- 20,-	 <p>61103 Eck-Abdeckblatt B 77,1 x 77,1, St. 1,6, T 26,7 cm</p>	175,-	187,-

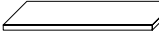
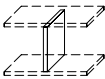
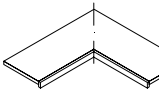
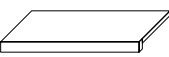
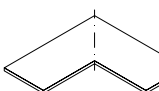

Wangen, Tiefe 36,0 cm

Best.-Nr. / Maße Beschreibung	PG 1	PG 2	Best.-Nr. / Maße Beschreibung	PG 1	PG 2
 <p>Raumteiler- ausführung siehe Seite 123.</p> <p>Fertigung als Auf- satzwange, nicht bodenstehende Wange oder Wangenlösung im Überbau gegen Berechnung siehe Seite 123.</p> <p>Gegen Aufpreis: 1 x 90079 Höhenkürzung 1 x 93563 Kopfkante Wangen bis 190,0 cm inkl. Kopfkante (ohne Aufpreis)</p>	147,- 175,- 175,- 203,- 257,- 12,-	156,- 184,- 184,- 212,- 271,- 12,-	 <p>Zwischenbauböden**</p> <p>60376 B 27,1 cm 60377 B 28,6 cm 60378 B 30,0 cm 60379 B 37,5 cm 60948 B 43,6 cm 60380 B 45,0 cm 30548 B 52,5 cm 60381 B 60,0 cm 60382 B 75,0 cm 60383 B 90,0 cm 32306 B 105,0 cm 61067 B 120,0 cm 30859 B 122,9 cm 60385 B mind. 122,9, max. 200,0 cm (Preis pro angefangene 10,0 cm) St. 2,6, T 36,0 cm (inkl. 1,5 cm Bodenrücksprung)</p>	58,- 58,- 58,- 61,- 63,- 65,- 68,- 65,- 68,- 77,- 89,- 93,- 98,- 114,- 124,- 12,-	61,- 61,- 61,- 63,- 68,- 68,- 71,- 79,- 91,- 98,- 103,- 121,- 128,- 19,-
 <p>Zwischenbauwangen</p> <p>60058 H 32,6 cm, 1 R 61022 H 50,2 cm, 1,5 R 60059 H 67,8 cm, 2 R</p> <p>32146 vom Standard abweichende Einbauposition</p> <p>St. 2,9, T 36,0 cm (inkl. 1,5 cm Bodenrücksprung)</p> <p>Bei Verwendung mit Zwischen- bauböden < 90 cm nur mittiger Einbau möglich!</p> <p>Bei Verwendung mit Zwischen- bauböden > 90 cm mittiger und versetzter Einbau möglich. Bei versetztem Einbau wird die Zwischenbauwange 30 cm nach innen eingerückt!</p>	70,- 89,- 96,- 26,-	77,- 91,- 103,- 26,-	 <p>60460 Eck-Sockelboden B 77,1 x 77,1 cm, St. inkl. Sockelleiste 4,5 cm T 36,0 cm (inkl. 1,5 cm Bodenrücksprung)</p>	208,-	224,-
 <p>Sockelboden</p> <p>60952 B 27,1 cm 61014 B 28,6 cm 60396 B 30,0 cm 60397 B 37,5 cm 61015 B 43,6 cm 60398 B 45,0 cm 30663 B 52,5 cm 60399 B 60,0 cm 60400 B 75,0 cm 60401 B 90,0 cm 32312 B 105,0 cm 61091 B 120,0 cm 61068 B 122,9 cm 30860 B mind. 122,9, max. 200,0 cm (Preis pro angefangene 10,0 cm) St. inkl. Sockelleiste 4,5, T 36,0 cm (inkl. 1,5 cm Bodenrücksprung)</p>	70,- 70,- 70,- 77,- 86,- 86,- 89,- 91,- 98,- 107,- 113,- 138,- 145,- 19,-	77,- 77,- 77,- 82,- 89,- 89,- 93,- 96,- 103,- 112,- 119,- 145,- 152,- 20,-	 <p>61104 Eck-Abdeckblatt B 77,1 x 77,1, St. 1,6, T 36,3 cm</p>	194,-	201,-

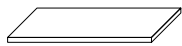
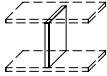
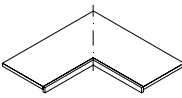
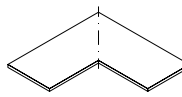
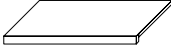
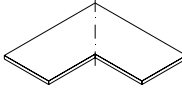
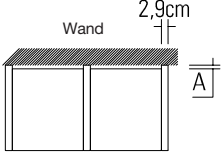
Wangen, Tiefe 45,6 cm



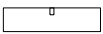
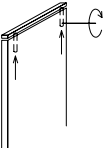
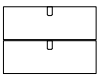
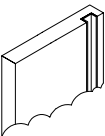
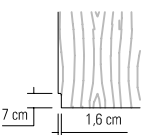

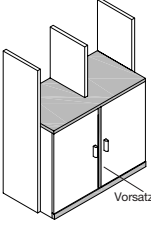
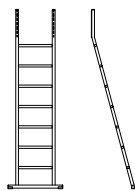
Best.-Nr. / Maße Beschreibung	PG 1	PG 2	Best.-Nr. / Maße Beschreibung	PG 1	PG 2
 <p>Raumteiler- ausführung siehe Seite 123.</p> <p>Fertigung als Auf- satzwange, nicht bodenstehende Wange oder Wangenlösung im Überbau gegen Berechnung siehe Seite 123.</p> <p>Gegen Aufpreis: 1 x 90079 Höhenkürzung 1 x 93563 Kopfkante Wangen bis 190,0 cm inkl. Kopfkante (ohne Aufpreis)</p>			 <p>Zwischenbauböden**</p> <p>30791 B 27,1 cm 30792 B 28,6 cm 30793 B 30,0 cm 30794 B 37,5 cm 30795 B 43,6 cm 30796 B 45,0 cm 30995 B 52,5 cm 30797 B 60,0 cm 30798 B 75,0 cm 30799 B 90,0 cm 32338 B 105,0 cm 30800 B 120,0 cm 30865 B 122,9 cm 30801 B mind. 122,9, max. 200,0 cm (Preis pro angefangene 10,0 cm) St. 2,6, T 45,6 cm (inkl. 1,5 cm Bodenrücksprung)</p>		
	<p>30863 H 145,3 cm 4 R 30864 H 180,5 cm 5 R 30787 H 215,7 cm 6 R 30789 H 250,9 cm 7 R 30790 H 260,0 cm 30802 H min. 30,0 bis max. 190,0 cm (Preis pro angefangene 10,0 cm, inkl. Kopfkante) 30887 H bis max. 427,7 cm (Wunschmaß bitte angeben. Überlange Wangen werden grundsätzlich auf der Höhe 215,7 cm geteilt.)</p> <p>Wangen inkl. Höhenversteller St. 2,9, T 45,6 cm</p> <ul style="list-style-type: none"> – Bohrungen im Modellraster. – Außen- und Mittelwangen werden kommissionsorientiert gebohrt. – Bauseitige Wandbefestigung zwingend erforderlich. 	177,- 226,- 226,- 266,- 308,- 19,-	191,- 236,- 236,- 280,- 322,- 21,-	<p>Abdeckblätter</p> <p>30816 B 27,1 cm 30817 B 28,6 cm 30818 B 30,0 cm 30819 B 37,5 cm 30820 B 43,6 cm 30821 B 45,0 cm 30997 B 52,5 cm 30822 B 60,0 cm 30823 B 75,0 cm 30824 B 90,0 cm 30825 B 105,0 cm 30826 B 120,0 cm 30867 B 122,9 cm 30827 B mind. 122,9, max. 270,0 cm (Preis pro angefangene 10,0 cm) St. 1,6, T 45,9 cm</p>	68,- 68,- 68,- 79,- 86,- 86,- 91,- 93,- 98,- 98,- 114,- 128,- 142,- 156,- 166,- 19,-
 <p>Zwischenbauwangen</p> <p>30804 H 32,6 cm, 1 R 30805 H 50,2 cm, 1,5 R 30806 H 67,8 cm, 2 R</p> <p>32146 vom Standard abweichende Einbauposition</p> <p>St. 2,9, T 45,6 cm (inkl. 1,5 cm Bodenrücksprung)</p> <p>Bei Verwendung mit Zwischen- bauböden < 90 cm nur mittiger Einbau möglich!</p> <p>Bei Verwendung mit Zwischen- bauböden > 90 cm mittiger und versetzter Einbau möglich. Bei versetztem Einbau wird die Zwischenbauwange 30 cm nach innen eingerückt!</p>	98,- 112,- 126,- 26,-	105,- 119,- 133,- 26,-	 <p>30869 Eck-Sockelboden B 77,1 x 77,1 cm, St. inkl. Sockelleiste 4,5 cm T 45,6 cm (inkl. 1,5 cm Bodenrücksprung)</p>	273,-	289,-
	 <p>30868 Eckboden (Beschläge sichtbar) B 77,1 x 77,1, St. 2,6, T 45,6 cm (inkl. 1,5 cm Bodenrücksprung)</p> <p>60461 Eckleiste bis H 260,0 cm 1 x pro Ecke erforderlich</p>			229,- 61,-	238,- 63,-
 <p>Sockelboden</p> <p>30808 B 27,1 cm 30809 B 28,6 cm 30810 B 30,0 cm 30811 B 37,5 cm 30812 B 43,6 cm 30813 B 45,0 cm 30996 B 52,5 cm 30814 B 60,0 cm 30815 B 75,0 cm 32335 B 90,0 cm 32340 B 105,0 cm 32341 B 120,0 cm 32337 B 122,9 cm 30866 B mind. 122,9, max. 200,0 cm (Preis pro angefangene 10,0 cm) St. inkl. Sockelleiste 4,5, T 45,6 cm (inkl. 1,5 cm Bodenrücksprung)</p>	91,- 91,- 91,- 96,- 105,- 105,- 112,- 121,- 135,- 147,- 163,- 175,- 184,- 19,-	93,- 93,- 93,- 103,- 110,- 110,- 118,- 126,- 140,- 154,- 171,- 184,- 194,- 20,-	 <p>30870 Eck-Abdeckblatt B 77,1 x 77,1, St. 1,6, T 45,9 cm</p>	245,-	259,-
<h3>Maßdetails</h3> <p>Grundriss A = 1,5 cm von Hinterkante Boden bis Hinterkante Wange. Die angegebenen Bodenmaße enthalten den Rücksprung von 1,5 cm zur Hinterkante der Wange.</p> 					

Zubehör für Wangen und Wangen-Zwischenbauböden

Best.-Nr. / Maße Beschreibung	PG 1	PG 2	Best.-Nr. / Maße Beschreibung	PG 1	PG 2
 <p>60462 durchgehende Lochreihe Abstand der Bohrungen je 3,2 cm (Aufpreis pro Wange)</p>	30,-	30,-	 <p>Schubkasteneinsatz 0,5 R 92785 B 27,1 cm 92787 B 30,0 cm 92788 B 37,5 cm 92790 B 45,0 cm 93171 B 52,5 cm 92791 B 60,0 cm 92792 B 75,0 cm</p> <p>Hochglanz Aufpreise 1 Schubkasten Front siehe Tabelle C Seite 122.</p> <p>Clappgriff in Lackausführung nicht möglich!</p> <p>– oben und unten Zwischenbauboden erforderlich, nur bei Wangentiefe 36,0 cm und 45,6 cm möglich. – Nutztiefe immer für Tiefe 36,0 cm. – hinter Schieberegalen mit Clappgriff</p>	146,- 146,- 158,- 165,- 172,- 181,- 200,-	153,- 153,- 165,- 173,- 180,- 190,- 210,-
 <p>60465 Deckenverspanner inkl. Höhenkürzung für raumhohe Wangen (lichte Raumhöhe angeben) Verstellbereich je 0 - 2,5 cm</p>	54,-	54,-	 <p>Schubkasteneinsatz 1 R 60409 B 27,1 cm 60840 B 28,6 cm 60410 B 30,0 cm 60411 B 37,5 cm 60839 B 43,6 cm 60412 B 45,0 cm 90267 B 52,5 cm 60413 B 60,0 cm 60414 B 75,0 cm</p> <p>Hochglanz Aufpreise 2 Schubkästen Front siehe Tabelle C Seite 122.</p> <p>Clappgriff in Lackausführung nicht möglich!</p> <p>– oben und unten Zwischenbauboden erforderlich, nur bei Wangentiefe 36,0 cm und 45,6 cm möglich. – Nutztiefe immer für Tiefe 36,0 cm. – hinter Schieberegalen mit Clappgriff</p>	238,- 170,- 243,- 257,- 273,- 273,- 282,- 301,- 329,-	250,- 175,- 255,- 270,- 287,- 287,- 297,- 316,- 345,-
 <p>90080 Kabelkanal für Wangen inkl. Dichtungsbürste, pro Wange nur 1 x Kabelkanal möglich, Einbauposition (links oder rechts) angeben (Aufpreis pro Wange, bei Bestellung von Wangenbodenbeleuchtung enthalten)</p>	96,-	96,-	<p>Hochglanz Aufpreise 2 Schubkästen Front siehe Tabelle C Seite 122.</p> <p>Clappgriff in Lackausführung nicht möglich!</p> <p>– oben und unten Zwischenbauboden erforderlich, nur bei Wangentiefe 36,0 cm und 45,6 cm möglich. – hinter Schieberegalen mit Clappgriff</p>		
 <p>94596 Sockel-Ausklantung H 7,0, T 1,6 cm (feste Maßvorgabe) (Aufpreis pro Wange) In Verbindung mit Rückwand für Regal-/Zwischenbau nicht möglich Korpuselemente können nicht ausgeklant werden</p>	18,-	18,-	 <p>Rückwand für Regal-Zwischenbau 60404 B 30,0, H 30,0 bis 215,7 cm 60473 B 37,5, H 30,0 bis 215,7 cm 60405 B 45,0, H 30,0 bis 215,7 cm 32036 B 52,5, H 30,0 bis 215,7 cm 60406 B 60,0, H 30,0 bis 215,7 cm 60407 B 75,0, H 30,0 bis 215,7 cm 60408 B 90,0, H 30,0 bis 215,7 cm 60476 Maßanfertigung Preis/m² H max. 260,0 cm</p> <p>Mindestpreis St. 1,5 cm</p> <p>Gegen Aufpreis: 1 x 90518 Kabeldurchlass Ø 6,0 cm</p>	105,- 124,- 140,- 161,- 180,- 229,- 273,- 203,-	110,- 128,- 145,- 169,- 194,- 238,- 289,- 210,-
<p>Passblende Ohne Abdeckblattverlängerung 79071 4 Raster 79072 5 Raster 79073 6 Raster 79075 7 Raster 79076 H 260,0 cm 79077 H bis max. 427,7 cm</p> <p>Mit Abdeckblattverlängerung 79079 4 Raster 79080 5 Raster 79081 6 Raster 79083 7 Raster 79084 H 260,0 cm 79085 H bis max. 427,7 cm</p> <p>Anpassbare Blende (25,0 cm), für die Wandseite wird eine Gegenleiste mitgeliefert. Preisgleich auch als Aufsatzblende möglich = Artikelnummer mit A ergänzen</p>	114,- 135,- 152,- 170,- 175,- 287,-	121,- 140,- 161,- 177,- 184,- 299,-	 <p>Vorsatzwange 61111 für T 26,4 cm 61112 für T 36,0 cm</p> <p>Wangenhöhe wird den verwendeten Korpusteilen werkseitig angepasst. Inkl. durchgehender Sockelblende und durchgehendem Abdeckblatt.</p>	91,- 91,-	96,- 96,-
			 <p>90452 Anlegeleiter Metall, alufarbig B 43,0/60,0, H 195,8, T 47,3 cm</p>	546,-	546,-

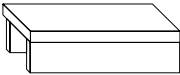
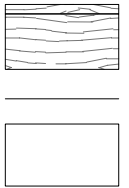
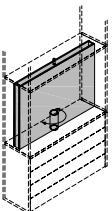
KARA-SYSTEM

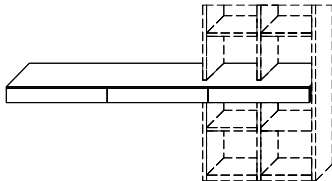
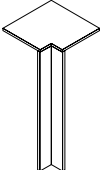





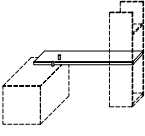

Zubehör für Wangen und Wangen-Zwischenbauböden

Best.-Nr. / Maße Beschreibung	PG 1	PG 2	Best.-Nr. / Maße Beschreibung	PG 1	PG 2
 <p>Büchertreppe zwischen Wangen planbar</p> <p>93208 B 30,0 cm 93209 B 37,5 cm 93210 B 45,0 cm 94020 B 52,5 cm 93211 B 60,0 cm 93212 B 75,0 cm 93213 B 90,0 cm</p> <p>H 8,5, T 15,5 cm</p>			 <p>Schreibplatte mit Blende frei hängend</p> <p>61242 B 75,0 cm 61243 B 90,0 cm 61244 B 105,0 cm 61245 B 120,0 cm 61246 B 135,0 cm 61247 B 150,0 cm 61248 B 165,0 cm 61249 B 180,0 cm</p> <p>H 51,5, T 49,2 cm</p> <p>Gegen Aufpreis: 1 x 90518 Kabeldurchlass</p>		
 <p>78658 TV-Drehpaneel für Wangentiefe 36,0 cm passend für 43" Bildschirmdiagonale B 105,0, H 65,2, T 1,5 cm</p> <p>Gegen Aufpreis: 90076 TV-Halterung 93228 TV-Halterung mit seitlicher TV-Verschiebung (Ver- schiebbarkeit rechts/links 0-15 cm)</p> <p>90135 Infrarot Repeater (zur Übertragung des Infrarotsignals der Fernbedienung in das Klappenelement) Einbau im TV-Paneel Ziffernblatt für 43" Nur in Edelfarbig möglich</p> <p>94464 Nur in Edelfarbig möglich</p> <p>Lichte Maße TV-Rückwand: B 103,0, H 63,2, T 9,2 cm</p> <p>Hochglanz nicht möglich. Nur in Verbindung mit Korpuselementen möglich. Aufgrund des Kabel- managements reduziert sich die Schubkastentiefe auf 24,0 cm</p>			 <p>Schubkastenreihe (inkl. Wandbefestigung für Festmauerwerk)</p> <p>75344 B 120,0 (60/60) cm, 2 Schubkästen 60467 B 150,0 (75/75) cm, 2 Schubkästen 75345 B 180,0 (60/60/60) cm, 3 Schubkästen 60359 B 225,0 (75/75/75) cm, 3 Schubkästen (Abb.)</p> <p>H 12,0, T 49,2 cm Einbauhöhe 74,9 cm (Oberkante)</p>  <p>- Die für den Einbau notwendigen Wangenzerschnitte erfolgen ohne Aufpreis.</p> <p>Gegen Aufpreis: 2 x 92387 Hochgl. Front 0,5 R / B 60 (75334) 2 x 92388 Hochgl. Front 0,5 R / B 75 (60467) 3 x 92387 Hochgl. Front 0,5 R / B 60 (75345) 3 x 92388 Hochgl. Front 0,5 R / B 75 (60359)</p>		
 <p>91771 Schenkel 32,5 x 32,5 cm 1 Eckabdeckblatt, 1 Eckleiste T 26,4 cm</p> <p>91772 Schenkel 42,1 x 42,1 cm wie vor T 36,0 cm</p> <p>32182 Schenkel 51,7 x 51,7 cm wie vor T 45,6 cm</p> <p>93793 Eckleiste (ohne Eckabdeckblatt) Weiterbau mit einer Wange Höhe 215,7 - 260,0 cm oder einem Korpuselement 6 Raster</p> <p>- Ecke nicht als Stauraum nutzbar.</p> <p>- einseitige Abdeckblatt- tiefenkürzung ohne Aufpreis</p> <p>- Eine Ausklinkung von max. 22,5 / 32,1 / 41,7 cm ist möglich. (Brand- schutztechnische Auflagen müssen beachtet werden.)</p>			 <p>60469 im Zwischenbau (Preis pro angefangene 10,0 cm) Mindestpreis</p> <p>31027 überstehend oder frei hängend (Preis pro angefangene 10,0 cm) Mindestpreis</p> <p>Schreibplatte / Bücherablage Mindestmaß 75,0 cm H 7,5, T 49,2 cm</p> <p>Artikel 60469: Anschluss an Korpuselemente T39,6 cm und Wangen T36,0 cm im Zwischen- bau. Freie Nischen bis 150,0 cm und Wangenunterstützung bis 240,0 cm. Ansonsten Artikel 31027 verwenden.</p> <p>Gegen Aufpreis: 1 x 90242 Kabelkanal und Kabeldurchlass (Nur im Zwischenbau möglich) 1 x 90518 Kabeldurchlass</p>		

Zubehör für Wangen und Wangen-Zwischenbauböden



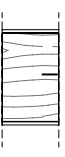





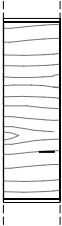

Zwischenbau-Hängeelemente 3 R, Höhe 110,8 cm

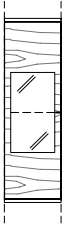
(nur zwischen Wangen oder Korpusstandelementen möglich)

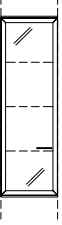

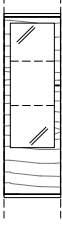







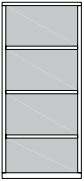

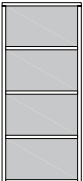
Best.-Nr. / Maße Beschreibung	PG 1	PG 2	Best.-Nr. / Maße Beschreibung	PG 1	PG 2
 <p>Tisch-/Schreibplatte für Korpus- und Wangen- zwischenbau/-trennung mit optionaler Abstützung</p> <p>88531 Tiefe: 49,2 cm (Preis pro angefangene 10,0 cm) Mindestpreis</p> <p>88532 Tiefe: 60,0 cm (Preis pro angefangene 10,0 cm) Mindestpreis</p> <p>85905 Tiefe: 75,0 cm (Preis pro angefangene 10,0 cm) Mindestpreis</p> <p>Mindestmaß 75,0 cm Maximalmaß 270,0 cm H 4,5 cm</p>			 <p>60845 L B 37,5 cm 60846 R B 37,5 cm 60477 L B 45,0 cm 60478 R B 45,0 cm 60847 L B 60,0 cm 60848 R B 60,0 cm</p> <p>1 Tür, 2 Einlegeböden T 36,0 cm</p>		
<p>Distanzstück in Edelstahlfarbig oder Schwarz matt erhältlich</p> <p>Wange (Fuß) kann links und/oder rechts verwendet werden</p> <p>Verstellbarkeit 0-15 mm</p> <p>Gegen Aufpreis: 1 x 91330 Kabeldurchlass Metall 1 x 91514 Kabelwanne B62 1 x 91515 Kabelwanne B 102 1 x 94388 Wange (Fuß) H70,1/T49,2 1 x 94389 Wange (Fuß) H70,1/T60 1 x 94355 Wange (Fuß) H70,1/T75 1 x 93858 2er Set Distanzstück</p>			 <p>Abb. L</p>		
<p>Die Tisch-/Schreibplatte:</p> <ul style="list-style-type: none"> wird innerhalb einer Regalplanung als Zwischenbau- platte auf Tablarträger gelegt und kann auf der gegen- überliegenden Seite mit Distanzstücken auf ein 1,25R Element mit Kufen oder ein 1,5R Element mit Sockel oder Sockelgleitern aufgelegt werden, bzw. erhält eine Wange wird mit Distanzstücken auf einem 1,25R Element mit Kufen oder einem 1,5R Element mit Sockel oder Sockelgleitern aufgelegt und erhält auf der gegenüber- liegenden Seite eine Wange 			 <p>77069 L B 37,5 cm 77070 R B 37,5 cm 32129 L B 45,0 cm 32130 R B 45,0 cm 32131 L B 60,0 cm 32132 R B 60,0 cm</p> <p>1 Rahmen-Glastür, 2 Glaseinlegeböden T 36,0 cm</p>		
			 <p>Abb. L</p> <p>Spiegelrückwand, ab- weichende Rückwand- farbe und Beleuchtung siehe Seiten 114 und 117-119.</p>		
			 <p>60865 L B 37,5 cm 60866 R B 37,5 cm 60340 L B 45,0 cm 60341 R B 45,0 cm 60867 L B 60,0 cm 60868 R B 60,0 cm</p> <p>1 Tür mit Glasausschnitt, 1 Glaseinlegeboden, 1 Boden (nicht verstellbar) T 36,0 cm</p>		
 <p>Abb. L</p> <p>61143 L B 45,0 cm 61155 R B 45,0 cm 61145 L B 60,0 cm 61157 R B 60,0 cm</p> <p>1 Tür, 1 Einlegeboden T 36,0 cm</p>			 <p>Abb. L</p> <p>Spiegelrückwand, ab- weichende Rückwand- farbe und Beleuchtung siehe Seiten 114 und 117-119.</p>		

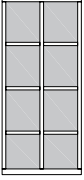
Zwischenbau-Hängeelemente 4 R, Höhe 146,0 cm

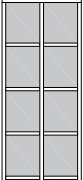

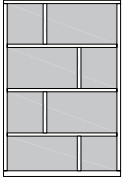



(nur zwischen Wangen oder Korpusstandelementen möglich)

	Best.-Nr. / Maße Beschreibung	PG 1	PG 2		Best.-Nr. / Maße Beschreibung	PG 1	PG 2
  Abb. L	60875 L B 37,5 cm 60876 R B 37,5 cm 60481 L B 45,0 cm 60482 R B 45,0 cm 60483 L B 60,0 cm 60484 R B 60,0 cm 1 Tür, 3 Einlegeböden T 36,0 cm	605,- 605,- 619,- 619,- 710,- 710,-	635,- 635,- 650,- 650,- 746,- 746,-	  Abb. L	60899 L B 37,5 cm 60900 R B 37,5 cm 60348 L B 45,0 cm 60349 R B 45,0 cm 60354 L B 60,0 cm 60355 R B 60,0 cm 1 Tür mit Glasausschnitt, 1 Glaseinlegeboden, 2 Böden (nicht verstellbar) T 36,0 cm	759,- 759,- 775,- 775,- 871,- 871,-	797,- 797,- 814,- 814,- 915,- 915,-
  Abb. L	77077 L B 37,5 cm 77078 R B 37,5 cm 32151 L B 45,0 cm 32152 R B 45,0 cm 32153 L B 60,0 cm 32154 R B 60,0 cm 1 Rahmen-Glastür, 3 Glaseinlegeböden T 36,0 cm	719,- 719,- 738,- 738,- 827,- 827,-	755,- 755,- 775,- 775,- 868,- 868,-	  Abb. L	60907 L B 37,5 cm 60908 R B 37,5 cm 60350 L B 45,0 cm 60351 R B 45,0 cm 60491 L B 60,0 cm 60492 R B 60,0 cm 1 Tür mit Glasausschnitt, 2 Glaseinlegeböden, 1 Boden (nicht verstellbar) T 36,0 cm	775,- 775,- 796,- 796,- 892,- 892,-	814,- 814,- 836,- 836,- 937,- 937,-
  Abb. L	60891 L B 37,5 cm 60892 R B 37,5 cm 60344 L B 45,0 cm 60345 R B 45,0 cm 60489 L B 60,0 cm 60490 R B 60,0 cm 1 Tür mit Glasausschnitt, 1 Glaseinlegeboden, 1 Einlegeboden, 1 Boden (nicht verstellbar) T 36,0 cm	759,- 759,- 775,- 775,- 871,- 871,-	797,- 797,- 814,- 814,- 915,- 915,-				

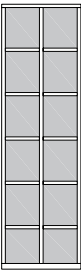
Wangensystem Schieberegale

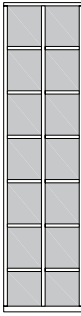
Best.-Nr. / Maße Beschreibung		PG 1	PG 2	Best.-Nr. / Maße Beschreibung		PG 1	PG 2
4 Raster  	vor Regal 76295 B 47,9 cm 76296 B 62,9 cm (Abb.) 76298 B 77,9 cm 77205 B 92,9 cm 77090 B 125,8 cm	1509,-	1589,-	5 Raster  	vor Regal 76300 B 47,9 cm 76301 B 62,9 cm (Abb.) 76303 B 77,9 cm	1607,-	1687,-
	unter Abdeckblatt / Zwischenbauboden 76320 B 47,9 cm 76321 B 62,9 cm (Abb.) 76323 B 77,9 cm 77208 B 92,9 cm 77093 B 125,8 cm T 18,9 cm	1516,-	1593,-		unter Abdeckblatt / Zwischenbauboden 76325 B 47,9 cm 76326 B 62,9 cm (Abb.) 76328 B 77,9 cm T 18,9 cm	1617,-	1698,-
Lichte Maße: B 42,1 (bei B 47,9), B 57,1 (bei B 62,9), B 72,1 (bei B 77,9), B 87,1 (bei B 92,9), B 120,0 (bei B 125,8), H (von unten) 27,5/2 x 32,6/32,2, T 17,4 cm				Lichte Maße: B 42,1 (bei B 47,9), B 57,1 (bei B 62,9), B 72,1 (bei B 77,9), H (von unten) 27,5/3 x 32,6/32,2, T 17,4 cm			
4 Raster  	vor Regal 76297 B 62,9 cm (Abb.) 76299 B 77,9 cm 77206 B 92,9 cm 77091 B 125,8 cm 77096 B 155,8 cm	1822,-	1915,-	5 Raster  	vor Regal 76302 B 62,9 cm (Abb.) 76304 B 77,9 cm	1976,-	2076,-
	unter Abdeckblatt / Zwischenbauboden 76322 B 62,9 cm (Abb.) 76324 B 77,9 cm 77209 B 92,9 cm 77094 B 125,8 cm 77098 B 155,8 cm T 18,9 cm	1866,-	1960,-		unter Abdeckblatt / Zwischenbauboden 76327 B 62,9 cm (Abb.) 76329 B 77,9 cm T 18,9 cm	2023,-	2118,-
Lichte Maße: B 27,1/27,1 (bei B 62,9), B 34,6/34,6 (bei B 77,9), B 42,1/42,1 (bei B 92,9), B 58,5/58,5 (bei B 125,8), B 73,5/73,5 (bei B 155,8), H (von unten) 27,5/2 x 32,6/32,2, T 17,4 cm				Lichte Maße: B 27,1/27,1 (bei B 62,9), B 34,6/34,6 (bei B 77,9), H (von unten) 27,5/3 x 32,6/32,2, T 17,4 cm			
4 Raster  	vor Regal 77207 B 92,9 cm (Abb.) 77092 B 125,8 cm 77097 B 155,8 cm	2046,-	2151,-	6 Raster  	vor Regal 76305 B 47,9 cm 76306 B 62,9 cm (Abb.) 76308 B 77,9 cm	1705,-	1792,-
	unter Abdeckblatt / Zwischenbauboden 77210 B 92,9 cm (Abb.) 77095 B 125,8 cm 77099 B 155,8 cm T 18,9 cm	2151,-	2256,-		unter Abdeckblatt / Zwischenbauboden 76330 B 47,9 cm 76331 B 62,9 cm (Abb.) 76333 B 77,9 cm T 18,9 cm	1712,-	1799,-
Lichte Maße (von unten): B 55,6/28,6, H 27,5, B 28,5/55,6, H 32,6, B 55,6/28,5, H 32,6, B 28,5/55,6, H 32,2 bei B 92,9, T 17,4 cm B 88,5/28,5, H 27,5, B 28,5/88,5, H 32,6, B 88,5/28,5, H 32,6, B 28,5/88,5, H 32,2 bei B 125,8, T 17,4 cm B 103,5/43,5, H 27,5, B 43,5/103,5, H 32,6, B 103,5/43,5, H 32,6, B 43,5/103,5, H 32,2 bei B 155,8, T 17,4 cm				Lichte Maße: B 42,1 (bei B 47,9), B 57,1 (bei B 62,9), B 72,1 (bei B 77,9), H (von unten) 27,5/4 x 32,6/32,2, T 17,4 cm			

Wangensystem Schieberegale

Best.-Nr. / Maße Beschreibung		PG 1	PG 2	Best.-Nr. / Maße Beschreibung		PG 1	PG 2
6 Raster   Lichte Maße: B 27,1/27,1 (bei B 62,9), B 34,6/34,6 (bei B 77,9), H (von unten) 27,5/4 x 32,6/32,2, T 17,4 cm	vor Regal 76307 B 62,9 cm (Abb.) 76309 B 77,9 cm unter Abdeckblatt / Zwischenbauboden 76332 B 62,9 cm (Abb.) 76334 B 77,9 cm T 18,9 cm	2128,- 2286,-	2235,- 2396,-	7 Raster   Lichte Maße: B 27,1/27,1 (bei B 62,9), B 34,6/34,6 (bei B 77,9), H (von unten) 27,5/5 x 32,6/29,6, T 17,4 cm	vor Regal 76317 B 62,9 cm (Abb.) 76319 B 77,9 cm unter Abdeckblatt / Zwischenbauboden 76342 B 62,9 cm (Abb.) 76426 B 77,9 cm T 18,9 cm	2303,- 2475,-	2417,- 2603,-
	7 Raster   Lichte Maße: B 42,1 (bei B 47,9), B 57,1 (bei B 62,9), B 72,1 (bei B 77,9), H (von unten) 27,5/5 x 32,6/29,6, T 17,4 cm	vor Regal 76315 B 47,9 cm 76316 B 62,9 cm (Abb.) 76318 B 77,9 cm unter Abdeckblatt / Zwischenbauboden 76340 B 47,9 cm 76341 B 62,9 cm (Abb.) 76343 B 77,9 cm T 18,9 cm	1817,- 1946,- 2076,-		1908,- 2041,- 2181,-		

Planungshinweise für Schieberegale

Seitenansicht

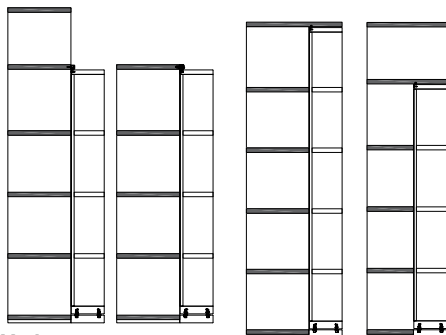

Variante 1
„vor Regal“

Variante 2
„unter Abdeckblatt /
Zwischenbauboden“

- Alle Schieberegale können nur in Verbindung mit dem Wangensystem verplant werden.
- Bei Planungen mit Schieberegalen müssen bei dem Basisregal statt den Sockelböden Zwischenbauböden geplant werden.
- Bei Planungen mit Schieberegalen werden die Abdeckblätter mit Führungsschiene auf die Stärke 2,6 cm geändert.
- Das Basisregal muss mind. die doppelte Breite des Schieberegals haben.
- Schienensystem maximal bis 400,0 cm möglich.
- Die Bodenaufteilung der Schieberegale ist nicht veränderbar.
- Sonderanfertigungen nicht möglich.
- Die Böden und Wangen des Schieberegals werden immer in der gleichen Ausführung gefertigt. Die Rückwand kann ohne Aufpreis in abweichender Ausführung gefertigt werden.

Variante 1 „vor Regal“

- Sockelboden mit Laufschiene und obere Führungsschiene sind im Preis enthalten.
- Das Basisregal muss mind. 17,0 cm höher sein, als das Schieberegale (Montagehöhe).
- Schließen das Basisregal und das Schieberegale auf einer Höhe ab, müssen die Wangen des Basisregales 2,6 cm höher sein (Abschluss mit einem Zwischenbauboden).

Variante 2 „unter Abdeckblatt / Zwischenbauboden“

Unter Abdeckblatt:

- Sockelboden mit Laufschiene und Abdeckblattvertiefung mit Führungsschiene sind im Preis enthalten.
- Das Abdeckblatt des Basisregales muss zusätzlich berechnet werden.
- In Verbindung mit Basisregal T 26,4 / 36,0 cm möglich.

Unter Zwischenbauboden:

- Sockelboden mit Laufschiene und obere Führungsschiene sind im Preis enthalten.
- Der Zwischenbauboden T 45,6 cm über dem Schieberegale muss zusätzlich berechnet werden.
- In Verbindung mit Basisregal T 26,4 cm möglich.

KARA-SYSTEM Schiebetürensysteem - waagrecht furniert

Hochglanz Aufpreise Schiebetür siehe Tabelle C Seite 122.

Schiebetüren, B 62,9 cm

(Montage vor Wangensystem, T 4,5 cm inkl. Schiene)

Schiebetüren, B 77,9 cm

(Montage vor Wangensystem, T 4,5 cm inkl. Schiene)

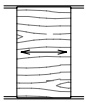
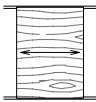
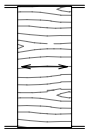
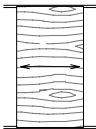
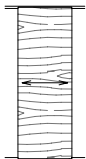
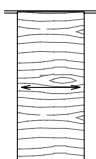
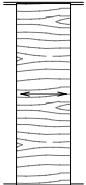
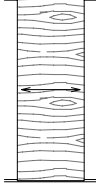
Best.-Nr. / Maße Beschreibung	PG 1	PG 2	Best.-Nr. / Maße Beschreibung	PG 1	PG 2
 60977 H 105,6 cm, 3 R inkl. Schienensystem bis 400,0 cm	497,-	525,-	 60999 H 105,6 cm, 3 R inkl. Schienensystem bis 400,0 cm	546,-	574,-
 60978 H 140,8 cm, 4 R inkl. Schienensystem bis 400,0 cm	546,-	574,-	 61001 H 140,8 cm, 4 R inkl. Schienensystem bis 400,0 cm	609,-	639,-
 60997 H 176,0 cm, 5 R inkl. Schienensystem bis 400,0 cm	600,-	628,-	 61002 H 176,0 cm, 5 R inkl. Schienensystem bis 400,0 cm	672,-	705,-
 60998 H 211,2 cm, 6 R inkl. Schienensystem bis 400,0 cm	646,-	679,-	 61003 H 211,2 cm, 6 R inkl. Schienensystem bis 400,0 cm	733,-	765,-

Mögliche Wangen (W) -
Wangen-Zwischenbauböden (Z) Kombi-
nationen hinter der Schiebetür B 62,9 cm

- W 2,9 + Z 60,0 cm = 62,9 cm
- W 2,9 + Z 28,6 + W 2,9 + Z 28,6 cm = 62,9 cm

Wangen, Wangen-Zwischenbauböden und Schubkasteneinsätze
siehe Seite 49 bis 52.

Mögliche Wangen (W) -
Wangen-Zwischenbauböden (Z) Kombi-
nationen hinter der Schiebetür B 77,9 cm

- W 2,9 + Z 75,0 cm = 77,9 cm
- W 2,9 + Z 45,0 + W 2,9 + Z 27,1 cm = 77,9 cm

Wangen, Wangen-Zwischenbauböden und Schubkasteneinsätze
siehe Seite 49 bis 52.

KARA-SYSTEM Schiebetürensysteem - waagrecht furniert



Hochglanz Aufpreise Schiebetür siehe Tabelle C Seite 122.

Schiebetüren, B 92,9 cm

(Montage vor Wangensystem, T 4,5 cm inkl. Schiene)

Schiebetüren, B 125,8 cm

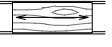
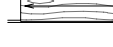
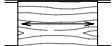
(Montage vor Wangensystem, T 4,5 cm inkl. Schiene)

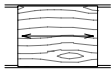
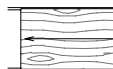
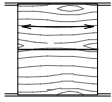
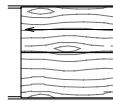
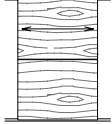
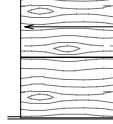
Best.-Nr. / Maße Beschreibung	PG 1	PG 2	Best.-Nr. / Maße Beschreibung	PG 1	PG 2
 60535 H 35,2 cm, 1 R inkl. Schienensystem bis 400,0 cm	453,-	471,-	 60415 H 35,2 cm, 1 R inkl. Schienensystem bis 400,0 cm	511,-	534,-
 60536 H 52,8 cm, 1,5 R inkl. Schienensystem bis 400,0 cm	488,-	511,-	 60588 H 52,8 cm, 1,5 R inkl. Schienensystem bis 400,0 cm	562,-	590,-
 60537 H 70,4 cm, 2 R inkl. Schienensystem bis 400,0 cm	525,-	551,-	 60357 H 70,4 cm, 2 R inkl. Schienensystem bis 400,0 cm	609,-	642,-
 60538 H 105,6 cm, 3 R inkl. Schienensystem bis 400,0 cm optisch waagrecht geteilt	779,-	821,-	 60589 H 105,6 cm, 3 R inkl. Schienensystem bis 400,0 cm optisch waagrecht geteilt	924,-	973,-
 60539 H 140,8 cm, 4 R inkl. Schienensystem bis 400,0 cm optisch waagrecht geteilt	854,-	898,-	 60356 H 140,8 cm, 4 R inkl. Schienensystem bis 400,0 cm optisch waagrecht geteilt	1024,-	1073,-

Mögliche Wangen (W) - Wangen-Zwischenbauböden (Z) Kombi- nationen hinter der Schiebetür B 92,9 cm

- W 2,9 + Z 90,0 cm = 92,9 cm **
- W 2,9 + Z 27,1 + W 2,9 + Z 60,0 cm = 92,9 cm **
- W 2,9 + Z 43,6 + W 2,9 + Z 43,6 cm = 92,9 cm **
- W 2,9 + Z 27,1 + W 2,9 + Z 30,0 + W 2,9 + Z 27,1 cm = 92,9 cm **

** = TV-Paneel **60957**, **60841** und **60842** - B 90,0 cm möglich,
siehe Seite 61.

Wangen, Wangen-Zwischenbauböden und Schubkasteneinsätze
siehe Seite 49 bis 52.

Mögliche Wangen (W) - Wangen-Zwischenbauböden (Z) Kombi- nationen hinter der Schiebetür B 125,8 cm

- W 2,9 + Z 60,0 + W 2,9 + Z 60,0 cm = 125,8 cm ***
- W 2,9 + Z 45,0 + W 2,9 + Z 75,0 cm = 125,8 cm ***
- W 2,9 + Z 90,0 + W 2,9 + Z 30,0 cm = 125,8 cm **/**
- 4 x W 2,9 + 4 x Z 28,6 cm = 125,8 cm ***
- W 2,9 + Z 28,6 + W 2,9 + Z 28,6 + W 2,9 + Z 60,0 cm = 125,8 cm ***

** = TV-Paneel **60957**, **60841** und **60842** - B 90,0 cm möglich,
siehe Seite 61.

*** = TV-Paneel **60843** und **60844** - B 122,9 cm möglich,
siehe Seite 61.

Wangen, Wangen-Zwischenbauböden und Schubkasteneinsätze
siehe Seite 49 bis 52.

Planungshinweise für Schiebetürensysteem

- Zur vollen Nutzung der hinter der Schiebetür liegenden Bauteile muss das Regal min. die doppelte Schiebetürenbreite haben.
- Es können mehrere Schiebetüren übereinander geplant werden.
- Es können mehrere Schiebetüren nebeneinander geplant werden.
- Schiebetüren können im Rahmen des Höhenrasters frei positioniert werden.
- Eine Montagehöhe muss nicht berücksichtigt werden.
- Schiebetüren können nicht vor Korpuselementen geplant werden (Ausnahme Schubkasteneinsatz).
- Bei Regal-Planungen in der Höhe kleiner/gleich 5 R (182,1 cm) wird der Einsatz eines zusätzlichen Abdeckblattes empfohlen.
Unter dem Abdeckblatt müssen Wangen-Zwischenbauböden eingeplant werden.
Das Abdeckblatt steht 2 mm über der Vorderkante der Schiebetür.

KARA-SYSTEM Schiebetürensysteem - waagrecht furniert











Hochglanz Aufpreise Schiebetür siehe Tabelle C Seite 122.

Schiebetüren, B 155,8 cm

(Montage vor Wangensystem, T 4,5 cm inkl. Schiene)

Schiebetüren, B 188,7 cm

(Montage vor Wangensystem, T 4,5 cm inkl. Schiene)

Best.-Nr. / Maße Beschreibung	PG 1	PG 2	Best.-Nr. / Maße Beschreibung	PG 1	PG 2
 60665 H 35,2 cm, 1 R inkl. Softabstoppung und Schienensystem bis 400,0 cm	691,-	723,-	 60710 H 35,2 cm, 1 R inkl. Softabstoppung und Schienensystem bis 400,0 cm	747,-	786,-
 60666 H 52,8 cm, 1,5 R inkl. Softabstoppung und Schienensystem bis 400,0 cm	751,-	789,-	 60711 H 52,8 cm, 1,5 R inkl. Softabstoppung und Schienensystem bis 400,0 cm	821,-	866,-
 60667 H 70,4 cm, 2 R inkl. Softabstoppung und Schienensystem bis 400,0 cm	812,-	847,-	 60433 H 70,4 cm, 2 R inkl. Softabstoppung und Schienensystem bis 400,0 cm	896,-	938,-
 60668 H 105,6 cm, 3 R inkl. Softabstoppung und Schienensystem bis 400,0 cm optisch waagrecht geteilt	1178,-	1236,-	 60712 H 105,6 cm, 3 R inkl. Softabstoppung und Schienensystem bis 400,0 cm optisch waagrecht geteilt	1320,-	1386,-
 60669 H 140,8 cm, 4 R inkl. Softabstoppung und Schienensystem bis 400,0 cm optisch waagrecht geteilt	1299,-	1362,-	 60713 H 140,8 cm, 4 R inkl. Softabstoppung und Schienensystem bis 400,0 cm optisch waagrecht geteilt	1467,-	1537,-

Mögliche Wangen (W) - Wangen-Zwischenbauböden (Z) Kombi- nationen hinter der Schiebetür B 155,8 cm

- W 2,9 + Z 75,0 + W 2,9 + Z 75,0 cm = 155,8 cm
- W 2,9 + Z 90,0 + W 2,9 + Z 60,0 cm = 155,8 cm **
- W 2,9 + Z 60,0 + W 2,9 + Z 43,6 + W 2,9 + Z 43,6 cm = 155,8 cm **
- W 2,9 + Z 27,1 + W 2,9 + Z 45,0 + W 2,9 + Z 75,0 cm = 155,8 cm ***
- W 2,9 + Z 27,1 + W 2,9 + Z 60,0 + W 2,9 + Z 60,0 cm = 155,8 cm ***

** = TV-Panel **60957**, **60841** und **60842** - B 90,0 cm möglich, siehe Seite 61.

*** = TV-Panel **60843** und **60844** - B 122,9 cm möglich, siehe Seite 61.

Wangen, Wangen-Zwischenbauböden und Schubkasteneinsätze
siehe Seite 49 bis 52.

Mögliche Wangen (W) - Wangen-Zwischenbauböden (Z) Kombi- nationen hinter der Schiebetür B 188,7 cm

- W 2,9 + Z 45,0 + W 2,9 + Z 45,0 + W 2,9 + Z 90,0 cm = 188,7 cm **
- W 2,9 + Z 60,0 + W 2,9 + Z 60,0 + W 2,9 + Z 60,0 cm = 188,7 cm ***
- W 2,9 + Z 75,0 + W 2,9 + Z 30,0 + W 2,9 + Z 75,0 cm = 188,7 cm

** = TV-Panel **60957**, **60841** und **60842** - B 90,0 cm möglich, siehe Seite 61.

*** = TV-Panel **60843** und **60844** - B 122,9 cm möglich, siehe Seite 61.

Wangen, Wangen-Zwischenbauböden und Schubkasteneinsätze
siehe Seite 49 bis 52.

Planungshinweise für Schiebetürensysteem

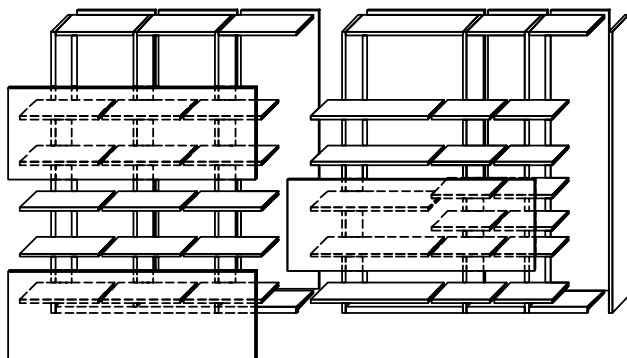

Planungsbeispiel Vorschlag 61502 siehe Seite 26 bestehend aus:

- 7 x 60364 Wange, H 6 R, T 36,0 cm
- 3 x 60399 Sockelboden, B 60,0 cm, T 34,5 cm
- 1 x 60401 Sockelboden, B 90,0 cm, T 34,5 cm
- 2 x 60398 Sockelboden, B 45,0 cm, T 34,5 cm
- 18 x 60381 Wangen-Zwischenbauböden, B 60,0 cm, T 34,5 cm
- 5 x 60383 Wangen-Zwischenbauböden, B 90,0 cm, T 34,5 cm
- 14 x 60380 Wangen-Zwischenbauböden, B 45,0 cm, T 34,5 cm
- 3 x 60433 Schiebetür, H 2 R, B 188,7 cm
- 3 x 60406 Rückwand, H 6 R, B 60,0 cm
- 1 x 60408 Rückwand, H 6 R, B 90,0 cm
- 2 x 60405 Rückwand, H 6 R, B 45,0 cm

TV-Paneele

(Einbau nur bei Wangentiefe 36,0 cm möglich)

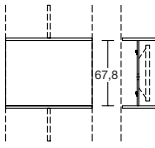
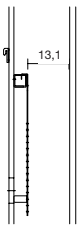
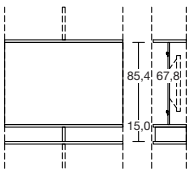
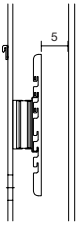
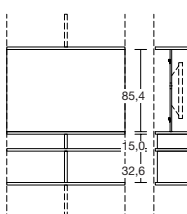
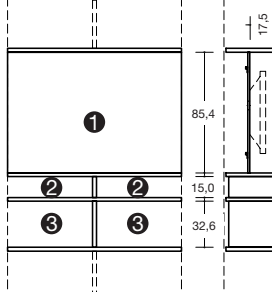
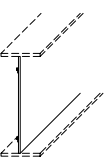







Best.-Nr. / Maße Beschreibung	PG 1	PG 2	Best.-Nr. / Maße Beschreibung	PG 1	PG 2
 <p>60957 B 90,0 cm, H 2 R</p> <p>TV-Paneel (bitte Position angeben) 1 TV-Paneel einteilig mit 1 Kabeldurchlass Ø 8,0 cm 2 Wangen-Zwischenbauböden</p> <p>Gegen Aufpreis: 1 x 91876 Hochgl. TV-Rückwand</p>	436,-	462,-	 <p>Gegen Aufpreis: 1 x 90076 TV-Halterung – Belastbarkeit max. 35 kg – nicht schwenkbar – VESA-Norm – Der Abstand zwischen der TV-Halterung und der Schiebetür beträgt 13,1 cm - dies entspricht der max. TV-Tiefe</p> <p>1 x 91194 TV-Halterung für Paneelmontage – Belastbarkeit 35,0 kg – Arm um bis zu max. 80° schwenkbar (Abhängig von der Fernsehgröße) – VESA-Norm – Der Abstand zwischen der TV-Halterung und der Schiebetür beträgt 5,0 cm</p>	191,-	191,-
 <p>60841 B 90,0 cm, H 3 R 60843 B 122,9 cm, H 3 R</p> <p>TV-Paneel (bitte Position angeben) 1 TV-Paneel einteilig mit 1 Kabeldurchlass Ø 8,0 cm 3 Wangen-Zwischenbauböden 1 Mittelsteg in Wangenstärke</p> <p>Gegen Aufpreis: 1 x 91876 Hochgl. TV-Rückwand</p>	520,- 637,-	544,- 667,-		329,-	329,-
 <p>60842 B 90,0 cm, H 4 R 60844 B 122,9 cm, H 4 R</p> <p>TV-Paneel (bitte Position angeben) 1 TV-Paneel einteilig mit 1 Kabeldurchlass Ø 8,0 cm 4 Wangen-Zwischenbauböden 1 Mittelsteg in Wangenstärke 1 kurze Wange</p> <p>Gegen Aufpreis: 1 x 91876 Hochgl. TV-Rückwand</p>	660,- 796,-	693,- 838,-	<h3>Planungshinweis für TV-Paneele</h3> <ul style="list-style-type: none"> – Die Höhenpositionierung ist im vollen und halben Raster möglich. – Bitte genaue Einbauposition angeben. – Einbau nur bei Wangentiefe 36,0 cm. – Einbaumöglichkeiten siehe „Mögliche Wangen (W) und Wangen-Zwischenbauböden (Z) Kombinationen“ unter der jeweiligen Schiebetür. – Bei Einbau von TV-Paneelen werden eventuell notwendige Wangenzuschnitte ohne Aufpreis vorgenommen.  <p>① = TV-Paneel ② = Geräte-Nische, 2 x B 60,0 cm ③ = Hier sind Schubkasteneinsätze B 60,0 cm möglich.</p>		
 <p>30662 B 122,9, H 67,8 cm 30755 B 122,9, H 85,4 cm</p> <p>31058 Rückwand nach Maß (Preis pro m²) Mindestpreis</p> <p>TV-Rückwand zum Einbau zwischen zwei Zwischenbauböden inkl. Kabeldurchlass</p> <p>T 1,5 cm</p> <p>max. Breite: 210,0 cm max. Höhe: 140,0 cm ab 90,0 cm geteilt</p> <p>Stabilisierende Unterkonstruktion für die mittige TV-Montage ist im Preis enthalten!</p> <p>Gegen Aufpreis: 1 x 90076 TV-Halterung 1 x 91194 TV-Halterung für Paneelmontage</p> <p>1 x 91876 Hochgl. TV-Rückwand 1 x 91390 Hochgl. TV-Rückwand pro m²</p> <p>Mindestpreis</p>	257,- 280,- 322,- 233,-	271,- 294,- 341,- 243,-	<p>90045 Individuelle Tiefe bis max. 10,0 cm</p> <p>Bitte lichtet Maß vor dem Paneel angeben! Bei allen TV-Rückwänden sind nur die TV-Halterungen aus dieser Preisliste möglich.</p>	56,-	56,-
	191,- 329,- 161,- 205,- 154,-	191,- 329,- 161,- 205,- 154,-			

Unterteile 0,75 R, Höhe 32,5 cm

(Abdeckblätter bis 270,0 cm durchgehend)



Unterteile 1 R, Höhe 39,7 cm



(Abdeckblätter bis 270,0 cm durchgehend)

Best.-Nr. / Maße Beschreibung		PG 1	PG 2	Best.-Nr. / Maße Beschreibung		PG 1	PG 2
 Auszug  CD/DVD-Einteilung siehe Seite 113.	61023 B 60,0 cm 61024 B 75,0 cm 61025 B 90,0 cm 61026 B 105,0 cm 61027 B 120,0 cm 61028 B 135,0 cm 1 Auszug 0,75 R T 49,2 cm	440,-	462,-	 Auszug  CD/DVD-Einteilung siehe Seite 113.	61030 B 60,0 cm 61031 B 75,0 cm 61032 B 90,0 cm 61033 B 105,0 cm 61034 B 120,0 cm 61035 B 135,0 cm 1 Auszug 1 R T 49,2 cm	477,-	501,-
	60416 B 60,0 cm 60417 B 75,0 cm 60418 B 90,0 cm 61029 B 105,0 cm 60419 B 120,0 cm 60420 B 135,0 cm wie vor T 55,6 cm	440,-	462,-		60425 B 60,0 cm 60426 B 75,0 cm 60427 B 90,0 cm 61036 B 105,0 cm 60428 B 120,0 cm 60429 B 135,0 cm wie vor T 55,6 cm	477,-	501,-
 Klappe 	61069 B 60,0 cm 61070 B 75,0 cm 61071 B 90,0 cm 61113 B 105,0 cm 61073 B 120,0 cm 61074 B 135,0 cm 1 Klappe 0,75 R inkl. Kabeldurchlass im Abdeckblatt T 49,2 cm	395,-	415,-	 Klappe 	61076 B 60,0 cm 61077 B 75,0 cm 61078 B 90,0 cm 1 Klappe 1 R inkl. Kabeldurchlass im Abdeckblatt T 49,2 cm	435,-	457,-
	60714 B 60,0 cm 60421 B 75,0 cm 60422 B 90,0 cm 61114 B 105,0 cm 60423 B 120,0 cm 60424 B 135,0 cm wie vor T 55,6 cm	395,-	415,-		60715 B 60,0 cm 60430 B 75,0 cm 60431 B 90,0 cm wie vor T 55,6 cm	435,-	457,-
Lichte Innenmaße: B 54,3, H 21,7, T 42,7/49,1 (bei B 60) cm B 69,3, H 21,7, T 42,7/49,1 (bei B 75) cm B 84,3, H 21,7, T 42,7/49,1 (bei B 90) cm B 97,3, H 21,7, T 42,7/49,1 (bei B 105) cm B 112,3, H 21,7, T 42,7/49,1 (bei B 120) cm B 127,3, H 21,7, T 42,7/49,1 (bei B 135) cm Gegen Aufpreis: 1 x 90135 Infrarot Repeater (zur Übertragung des Infrarotsignals der Fernbedienung in das Klappenelement) 1 x 92396 ohne vormontierten Kabeldurchlass	210,-	210,-	Lichte Innenmaße: B 54,3, H 28,9, T 42,7/49,1 (bei B 60) cm B 69,3, H 28,9, T 42,7/49,1 (bei B 75) cm B 84,3, H 28,9, T 42,7/49,1 (bei B 90) cm Gegen Aufpreis: 1 x 90140 CD/DVD-Auszug und Boden B 60 / T 49,2 / 55,6 cm für ca. 72 CD's / 48 DVD's 1 x 90853 Boden B 60 / T 49,2 cm 1 x 90854 Boden B 75 / T 49,2 cm 1 x 90855 Boden B 90 / T 49,2 cm 1 x 90137 Boden B 60 / T 55,6 cm 1 x 90138 Boden B 75 / T 55,6 cm 1 x 90139 Boden B 90 / T 55,6 cm 1 x 90135 Infrarot Repeater (zur Übertragung des Infrarotsignals der Fernbedienung in das Klappenelement) ohne vormontierten Kabeldurchlass 1 x 92396	289,-	289,-	70,-	70,-
		0,-	0,-			0,-	0,-

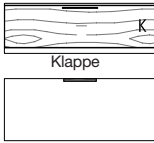
Unterteile 1 R, Höhe 39,7 cm

(Abdeckblätter bis 270,0 cm durchgehend)

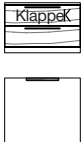
Best.-Nr. / Maße Beschreibung	PG 1	PG 2	Best.-Nr. / Maße Beschreibung	PG 1	PG 2
 <p>61147 B 105,0 cm 61080 B 120,0 cm 61081 B 135,0 cm</p> <p>1 Klappe 1 R inkl. Kabeldurchlass im Abdeckblatt</p> <p>T 49,2 cm</p>	610,- 645,- 680,-	640,- 677,- 714,-	 <p>61250 B 60,0 cm 61251 B 75,0 cm 61252 B 90,0 cm 61253 B 105,0 cm 61254 B 120,0 cm 61255 B 135,0 cm</p> <p>2 Schubkästen</p> <p>T 49,2 cm</p>	646,- 679,- 714,- 891,- 917,- 938,-	679,- 713,- 750,- 935,- 962,- 984,-
<p>61148 B 105,0 cm 60432 B 120,0 cm 60716 B 135,0 cm</p> <p>wie vor</p> <p>T 55,6 cm</p> <p>Lichte Innenmaße: B 97,3, H 28,9, T 42,7/49,1 (bei B 105) cm B 112,3, H 28,9, T 42,7/49,1 (bei B 120) cm B 127,3, H 28,9, T 42,7/49,1 (bei B 135) cm</p>	610,- 645,- 680,-	640,- 677,- 714,-	<p>61256 B 60,0 cm 61257 B 75,0 cm 61258 B 90,0 cm 61259 B 105,0 cm 61260 B 120,0 cm 61261 B 135,0 cm</p> <p>wie vor</p> <p>T 55,6 cm</p>	646,- 679,- 714,- 891,- 917,- 938,-	679,- 713,- 750,- 935,- 962,- 984,-
<p>Gegen Aufpreis: 1 x 90135 Infrarot Repeater (zur Übertragung des Infrarotsignals der Fernbedienung in das Klappenelement)</p> <p>1 x 92396 ohne vormontierten Kabeldurchlass</p>	210,- 0,-	210,- 0,-	 <p>61286 B 60,0 cm 61287 B 75,0 cm 61288 B 90,0 cm</p> <p>1 Zwischenbauboden (nicht verstellbar)</p> <p>T 49,2 cm</p> <p>Abdeckblatt und Gerätenischenrückwand inkl. Kabeldurchlass</p> <p>Lichte Nischenmaße: B 51,6/66,6/81,6, H 13,0 (oben)/15,6 (unten), T 44,5 cm</p> <p>Gegen Aufpreis: 1 x 92396 ohne vormontierten Kabeldurchlass LED-Gerätenischenbeleuchtung siehe Seite 117.</p>	518,- 593,- 667,-	551,- 625,- 700,-







Unterteile 1,5 R, Höhe 58,9 cm					
(Abdeckblätter bis 270,0 cm durchgehend)					
Best.-Nr. / Maße Beschreibung	PG 1	PG 2	Best.-Nr. / Maße Beschreibung	PG 1	PG 2
 <p>61262 B 60,0 cm 61263 B 75,0 cm 61264 B 90,0 cm 61265 B 105,0 cm 61266 B 120,0 cm 61267 B 135,0 cm</p> <p>1 Schubkasten, 1 Gerätenische mit Klappe</p> <p>T 49,2 cm</p>	735,- 774,- 816,- 1059,- 1094,- 1140,-	771,- 813,- 857,- 1112,- 1148,- 1197,-	 <p>16624 B 60,0 cm 16625 B 75,0 cm 16626 B 90,0 cm 16627 B 105,0 cm 16628 B 120,0 cm 16629 B 135,0 cm</p> <p>2 Auszüge 0,75 R</p> <p>T 49,2 cm</p> <p>CD/DVD-Einteilung siehe Seite 113.</p>	677,- 740,- 819,- 910,- 966,- 1019,-	710,- 777,- 860,- 955,- 1014,- 1070,-
<p>Abdeckblatt und Gerätenischenrückwand inkl. Kabeldurchlass</p> <p>61268 B 60,0 cm 61269 B 75,0 cm 61270 B 90,0 cm 61271 B 105,0 cm 61272 B 120,0 cm 61273 B 135,0 cm</p> <p>wie vor</p> <p>T 55,6 cm</p> <p>Lichte Innenmaße: B 54,3, H 12,1, T 42,7/49,1 (bei B 60) cm B 69,3, H 12,1, T 42,7/49,1 (bei B 75) cm B 84,3, H 12,1, T 42,7/49,1 (bei B 90) cm B 99,3, H 12,1, T 42,7/49,1 (bei B 105) cm B 114,3, H 12,1, T 42,7/49,1 (bei B 120) cm B 129,3, H 12,1, T 42,7/49,1 (bei B 135) cm</p>	735,- 774,- 816,- 1059,- 1094,- 1140,-	771,- 813,- 857,- 1112,- 1150,- 1197,-	<p>Gegen Aufpreis: 1 x 90135 Infrarot Repeater (zur Übertragung des Infrarotsignals der Fernbedienung in das Klappenelement)</p> <p>1 x 92396 ohne vormontierten Kabeldurchlass</p>	210,- 0,-	210,- 0,-

Unterteile 1,5 R, Höhe 58,9 cm

(Abdeckblätter bis 270,0 cm durchgehend)

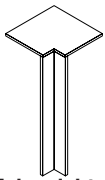
Korpuselemente 1,25 R, Höhe 50,1 cm









(Best.-Nr. + **A** = Aufsatzelement, Best.-Nr. + **W** = Wangenelement, siehe Seite 5 / Abdeckblätter bis 270,0 cm durchgehend)

Best.-Nr. / Maße Beschreibung	PG 1	PG 2	Best.-Nr. / Maße Beschreibung	PG 1	PG 2
 16630 B 60,0 cm 16631 B 75,0 cm 16632 B 90,0 cm 16633 B 105,0 cm 16634 B 120,0 cm 16635 B 135,0 cm 1 Klappe 0,75 R, 1 Auszug 0,75 R T 49,2 cm Abdeckblatt und Gerätenischenrückwand inkl. Kabeldurchlass Lichte Innenmaße hinter Klappe: B 54,3, H 21,7, T 42,7 (bei B 60) cm B 69,3, H 21,7, T 42,7 (bei B 75) cm B 84,3, H 21,7, T 42,7 (bei B 90) cm B 96,3, H 21,7, T 42,7 (bei B 105) cm B 112,3, H 21,7, T 42,7 (bei B 120) cm B 127,3, H 21,7, T 42,7 (bei B 135) cm Gegen Aufpreis: 1 x 90135 Infrarot Repeater (zur Übertragung des Infrarotsignals der Fernbedienung in das Klappenelement) 1 x 92396 ohne vormontierten Kabeldurchlass CD/DVD-Einteilung siehe Seite 113.	879,- 952,- 1047,- 1210,- 1285,- 1357,-	923,- 999,- 1100,- 1271,- 1349,- 1425,-	  Abb. L 77386 L B 45,0 cm 77387 R B 45,0 cm 83498 L B 52,5 cm 83499 R B 52,5 cm 77388 L B 60,0 cm 77389 R B 60,0 cm 1 Tür T 39,6 cm 77390 L B 45,0 cm 77391 R B 45,0 cm 83500 L B 52,5 cm 83501 R B 52,5 cm 77392 L B 60,0 cm 77393 R B 60,0 cm wie vor T 49,2 cm	404,- 404,- 428,- 428,- 451,- 451,-	425,- 425,- 449,- 449,- 474,- 474,-
 90224 Schenkel 51,7 x 51,7 cm 1 Eckabdeckblatt, 1 Eckleiste T 49,2 cm - Ecke nicht als Stauraum nutzbar. - einseitige Abdeck- blatttiefenkürzung ohne Aufpreis - Eine Ausklinkung von max. 41,7 / 48,1 cm ist möglich. (Brandschutz- technische Auflagen müssen beachtet werden.) Gegen Aufpreis: 1 x 91622 Hochgl. Eckabdeckblatt (Eckleiste in Hochglanz nicht möglich)	306,-	320,-	  CD/DVD-Einteilung siehe Seite 113. 1 Schubkasten, 1 Auszug 0,75 R T 39,6 cm 83502 B 52,5 cm 77419 B 60,0 cm 77420 B 75,0 cm 77421 B 90,0 cm 77422 B 105,0 cm 77423 B 120,0 cm 77424 B 135,0 cm wie vor T 49,2 cm	567,- 593,- 644,- 709,- 781,- 835,- 893,-	595,- 622,- 676,- 745,- 820,- 877,- 938,-
90042 Schenkel 58,1 x 58,1 cm wie vor T 55,6 cm	348,-	366,-	1 Schubkasten, 1 Auszug 0,75 R T 39,6 cm 83503 B 52,5 cm 77426 B 60,0 cm 77427 B 75,0 cm 77428 B 90,0 cm 77429 B 105,0 cm 77430 B 120,0 cm 77431 B 135,0 cm wie vor T 49,2 cm	616,- 646,- 707,- 765,- 872,- 931,- 991,-	647,- 679,- 742,- 804,- 916,- 977,- 1041,-
60453 drehbar B 115,0, H 85,0, T 26,0 cm für Unterteil T 55,6 cm (Unterteil muss separat bestellt werden) Achtung: Im Zwischenbau-Unterteil B min. 135 cm. Bei freistehendem Unterteil B min. 120 cm. Hochglanz nicht möglich. Gegen Aufpreis: 1 x 90076 TV-Halterung nicht schwenkbar Montage von Flachbildschirmen bis max. 117 cm Bildschirmdiagonale max. 35 kg möglich. Schwenkbare TV-Halterung nicht möglich!	667,-	700,-	  CD/DVD-Einteilung siehe Seite 113. 2 Auszüge 0,625 R T 39,6 cm 83504 B 52,5 cm 77398 B 60,0 cm 77399 B 75,0 cm 77400 B 90,0 cm 77401 B 105,0 cm 77402 B 120,0 cm 77403 B 135,0 cm wie vor T 49,2 cm	567,- 593,- 644,- 709,- 781,- 835,- 893,-	595,- 622,- 676,- 745,- 820,- 877,- 938,-
191,-	191,-	83505 B 52,5 cm 77405 B 60,0 cm 77406 B 75,0 cm 77407 B 90,0 cm 77408 B 105,0 cm 77409 B 120,0 cm 77410 B 135,0 cm wie vor T 49,2 cm	616,- 646,- 707,- 765,- 872,- 931,- 991,-	647,- 679,- 742,- 804,- 916,- 977,- 1041,-	

Korpuselemente 1,25 R, Höhe 50,1 cm

PSI - Weitere Informationen siehe Zusatzliste „Zubehör im Detail“.





(Best.-Nr. + **A** = Aufsatzelement, Best.-Nr. + **W** = Wangenelement, siehe Seite 5 / Abdeckblätter bis 270,0 cm durchgehend)

Best.-Nr. / Maße Beschreibung	PG 1	PG 2	Best.-Nr. / Maße Beschreibung	PG 1	PG 2
  83507 B 52,5 cm 77412 B 60,0 cm 77413 B 75,0 cm 77414 B 90,0 cm 77415 B 105,0 cm 77416 B 120,0 cm 77417 B 135,0 cm 1 Auszug 0,625 R, 1 Gerätenische mit Klappe 0,625 R T 49,2 cm	746,- 786,- 865,- 942,- 1052,- 1115,- 1180,-	784,- 825,- 909,- 989,- 1104,- 1170,- 1239,-	  Abb. L 77454 L B 45,0 cm 77455 R B 45,0 cm 83508 L B 52,5 cm 83509 R B 52,5 cm 77456 L B 60,0 cm 77457 R B 60,0 cm 1 Tür inkl. Akustikblende T 49,2 cm	607,- 607,- 644,- 644,- 680,- 680,-	638,- 638,- 676,- 676,- 714,- 714,-
Abdeckblatt und Gerätenischenrückwand inkl. Kabeldurchlass Einbau des Repeaters bei Elementen mit Kufen / Sockelgleiter nicht möglich, beiliegenden Aufsteller verwenden. Lichte Innenmaße hinter Klappe: B 46,8, H 17,3, T 33,1/42,7 (bei B 52,5) cm B 54,3, H 17,3, T 33,1/42,7 (bei B 60) cm B 69,3, H 17,3, T 33,1/42,7 (bei B 75) cm B 84,3, H 17,3, T 33,1/42,7 (bei B 90) cm B 96,3, H 17,3, T 33,1/42,7 (bei B 105) cm B 112,3, H 17,3, T 33,1/42,7 (bei B 120) cm B 127,3, H 17,3, T 33,1/42,7 (bei B 135) cm Preisgleich auch in Tiefe 39,6 cm = Bestellnummer mit T ergänzen. Gegen Aufpreis: 1 x 90135 Infrarot Repeater (zur Übertragung des Infrarotsignals der Fernbedienung in das Klappenelement) 1 x 92396 ohne vormontierten Kabeldurchlass CD/DVD-Einteilung siehe Seite 113.	210,-	210,-	Lichte Maße für die Subwooferunterbringung: B 39,0, H 39,2, T 33,1/42,7 (bei B 45) cm B 46,5, H 39,2, T 33,1/42,7 (bei B 52,5) cm B 54,0, H 39,2, T 33,1/42,7 (bei B 60) cm Preisgleich auch in Tiefe 39,6 cm = Bestellnummer mit T ergänzen. 77448 L B 45,0 cm 77449 R B 45,0 cm 83510 L B 52,5 cm 83511 R B 52,5 cm 77450 L B 60,0 cm 77451 R B 60,0 cm 1 Tür inkl. Akustikblende und akustikwirksamer Innenausstat- tung für die Subwooferunter- bringung, Rückwand mit Ausschnitt T 49,2 cm	645,- 645,- 686,- 686,- 726,- 726,-	677,- 677,- 720,- 720,- 763,- 763,-
  83506 B 52,5 cm 77433 B 60,0 cm 77434 B 75,0 cm 77435 B 90,0 cm 77436 B 105,0 cm 77437 B 120,0 cm 77438 B 135,0 cm 1 Auszug 0,75 R, 1 Gerätenische mit Klappe T 49,2 cm	746,- 786,- 865,- 942,- 1052,- 1115,- 1180,-	784,- 825,- 909,- 989,- 1104,- 1170,- 1239,-	  Abb. L 77458 B 75,0 cm 77459 B 90,0 cm 2 Türen inkl. Akustikblende T 49,2 cm	888,- 979,-	933,- 1028,-
Abdeckblatt und Gerätenischenrückwand inkl. Kabeldurchlass Einbau des Repeaters bei Elementen mit Kufen / Sockelgleiter nicht möglich, beiliegenden Aufsteller verwenden. Lichte Innenmaße hinter Klappe: B 46,8, H 12,9, T 33,1/42,7 (bei B 52,5) cm B 54,3, H 12,9, T 33,1/42,7 (bei B 60) cm B 69,3, H 12,9, T 33,1/42,7 (bei B 75) cm B 84,3, H 12,9, T 33,1/42,7 (bei B 90) cm B 99,3, H 12,9, T 33,1/42,7 (bei B 105) cm B 114,3, H 12,9, T 33,1/42,7 (bei B 120) cm B 129,3, H 12,9, T 33,1/42,7 (bei B 135) cm Preisgleich auch in Tiefe 39,6 cm = Bestellnummer mit T ergänzen. Gegen Aufpreis: 1 x 90135 Infrarot Repeater (zur Übertragung des Infrarotsignals der Fernbedienung in das Klappenelement) 1 x 92396 ohne vormontierten Kabeldurchlass CD/DVD-Einteilung siehe Seite 113.	210,-	210,-	Lichte Maße für die Subwooferunterbringung: B 66,7, H 39,2, T 33,1/42,7 (bei B 75) cm B 81,7, H 39,2, T 33,1/42,7 (bei B 90) cm Preisgleich auch in Tiefe 39,6 cm = Bestellnummer mit T ergänzen. 77452 B 75,0 cm 77453 B 90,0 cm 2 Türen inkl. Akustikblende und akustikwirksamer Innenausstat- tung für die Subwooferunter- bringung, Rückwand mit Ausschnitt T 49,2 cm	930,- 1031,-	977,- 1082,-

Korpuselemente 1,25 R, Höhe 50,1 cm

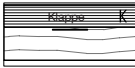

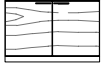

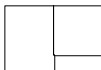
PSI - Weitere Informationen siehe Zusatzliste „Zubehör im Detail“.

(Best.-Nr. + **A** = Aufsatzelement, Best.-Nr. + **W** = Wangenelement, siehe Seite 5 / Abdeckblätter bis 270,0 cm durchgehend)

Best.-Nr. / Maße Beschreibung	PG 1	PG 2	Best.-Nr. / Maße Beschreibung	PG 1	PG 2
 <p>77442 B 105,0 cm 77443 B 120,0 cm 77444 B 135,0 cm</p> <p>1 Auszug 0,75 R, 1 Soundbarfach mit Akustikblende inkl. Push to open und akustikwirksamer Innenausstattung</p> <p>T 49,2 cm</p>   <p>Abdeckblatt inkl. Kabeldurchlass, Rückwand inkl. Ausschnitt</p> <p>Einbau des Repeaters bei Elementen mit Kufen / Sockelgleiter nicht möglich, beiliegenden Aufsteller verwenden.</p> <p>Lichte Maße hinter Akustikblende: B 99,3, H 11,9, T 33,1/42,7 (bei B 105) cm B 114,3, H 11,9, T 33,1/42,7 (bei B 120) cm B 129,3, H 11,9, T 33,1/42,7 (bei B 135) cm</p> <p>Preisgleich auch in Tiefe 39,6 cm = Bestellnummer mit T ergänzen.</p> <p>Gegen Aufpreis: 1 x 90135 Infrarot Repeater (zur Übertragung des Infrarotsignals der Fernbedienung in das Klappenelement) 1 x 92396 ohne vormontierten Kabeldurchlass CD/DVD-Einteilung siehe Seite 113.</p>	1476,- 1586,- 1698,-	1550,- 1665,- 1783,-	  <p>77394 B 75,0 cm 77395 B 90,0 cm</p> <p>2 Türen</p> <p>T 39,6 cm</p> <p>77396 B 75,0 cm 77397 B 90,0 cm</p> <p>wie vor</p> <p>T 49,2 cm</p>	555,- 618,-	582,- 649,-
			  <p>77440 Schenkel 77,1 x 77,1 cm</p> <p>2 Türen</p> <p>T 39,6 cm</p> <p>77441 Schenkel 86,7 x 86,7 cm</p> <p>wie vor</p> <p>T 49,2 cm</p> <p>– Weiterbau nur in gleicher oder geringerer Tiefe möglich. – Nicht möglich als Aufsatz- oder Wangenelement.</p> <p>– Korpus bleibt 39,6 cm tief, Abdeckblatt steht nach hinten über. – Bei Einsatz als Abschluss- element wird die Seite nach hinten überstehend geliefert.</p>	1125,-	1182,-
	210,-	210,-		1261,-	1324,-

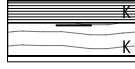





Korpuselemente 1,5 R, Höhe 58,9 cm

(Best.-Nr. + **A** = Aufsatzelement, Best.-Nr. + **W** = Wangenelement,
siehe Seite 5 / Abdeckblätter bis 270,0 cm durchgehend)

 <p>77445 B 105,0 cm 77446 B 120,0 cm 77447 B 135,0 cm</p> <p>1 Klappe 0,75 R, 1 Soundbarfach mit Akustikblende inkl. Push to open und akustikwirksamer Innenausstattung</p> <p>T 49,2 cm</p>   <p>Abdeckblatt inkl. Kabeldurchlass, Rückwand inkl. Ausschnitt</p> <p>Einbau des Repeaters bei Elementen mit Kufen / Sockelgleiter nicht möglich, beiliegenden Aufsteller verwenden.</p> <p>Lichte Maße hinter Akustikblende: B 99,3, H 11,9, T 33,1/42,7 (bei B 105) cm B 114,3, H 11,9, T 33,1/42,7 (bei B 120) cm B 129,3, H 11,9, T 33,1/42,7 (bei B 135) cm</p> <p>Lichte Maße hinter Klappe: B 97,3, H 23,6, T 33,1/42,7 (bei B 105) cm B 112,3, H 23,6, T 33,1/42,7 (bei B 120) cm B 127,3, H 23,6, T 33,1/42,7 (bei B 135) cm</p> <p>Preisgleich auch in Tiefe 39,6 cm = Bestellnummer mit T ergänzen.</p> <p>Gegen Aufpreis: 1 x 92134 Infrarot Repeater (1 Empfänger / 2 Sender) (zur Übertragung des Infrarotsignals der Fernbedienung in das Klappenelement) 1 x 92396 ohne vormontierten Kabeldurchlass</p>	1351,- 1456,- 1551,-	1418,- 1529,- 1629,-	  <p>Abb. L</p> <p>Innenschubkasten 1,5 R siehe Seite 113.</p> <p>60067 L B 45,0 cm 60068 R B 45,0 cm 77899 L B 52,5 cm 77900 R B 52,5 cm 60071 L B 60,0 cm 60072 R B 60,0 cm</p> <p>1 Tür, 1 Einlegeboden</p> <p>T 39,6 cm</p> <p>60069 L B 45,0 cm 60070 R B 45,0 cm 77901 L B 52,5 cm 77902 R B 52,5 cm 60073 L B 60,0 cm 60074 R B 60,0 cm</p> <p>wie vor</p> <p>T 49,2 cm</p>	418,- 418,- 443,- 443,- 467,- 467,-	439,- 439,- 465,- 465,- 491,- 491,-
	257,-	257,-		460,- 460,- 485,- 485,- 509,- 509,-	483,- 483,- 509,- 509,- 535,- 535,-















Korpuselemente 1,5 R, Höhe 58,9 cm

(Best.-Nr. + **A** = Aufsatzelement, Best.-Nr. + **W** = Wangenelement, siehe Seite 5 / Abdeckblätter bis 270,0 cm durchgehend)

Best.-Nr. / Maße Beschreibung	PG 1	PG 2	Best.-Nr. / Maße Beschreibung	PG 1	PG 2
 <p>60075 B 45,0 cm 77910 B 52,5 cm 60077 B 60,0 cm 60079 B 75,0 cm 60081 B 90,0 cm 33837 B 105,0 cm 60719 B 120,0 cm 33839 B 135,0 cm</p> <p>1 Schubkasten, 1 Auszug 1 R T 39,6 cm</p> <p>Innenschubkästen und Einteilung siehe Seiten 113/115.</p>			 <p>83514 B 52,5 cm 61237 B 60,0 cm 61238 B 75,0 cm 61239 B 90,0 cm 33831 B 105,0 cm 61240 B 120,0 cm 61241 B 135,0 cm</p> <p>1 Klappe 0,75 R, 1 Auszug 0,75 R T 49,2 cm</p> <p>Abdeckblatt und Gerätenischenrückwand inkl. Kabeldurchlass</p> <p>Einbau des Repeaters bei Elementen mit Kufen / Sockelgleiter nicht möglich, beiliegenden Aufsteller verwenden.</p> <p>Lichte Innenmaße hinter Klappe: B 46,8, H 21,7, T 33,1/42,7 (bei B 52,5) cm B 54,3, H 21,7, T 33,1/42,7 (bei B 60) cm B 69,3, H 21,7, T 33,1/42,7 (bei B 75) cm B 84,3, H 21,7, T 33,1/42,7 (bei B 90) cm B 96,3, H 21,7, T 33,1/42,7 (bei B 105) cm B 112,3, H 21,7, T 33,1/42,7 (bei B 120) cm B 127,3, H 21,7, T 33,1/42,7 (bei B 135) cm</p> <p>Preisgleich auch in Tiefe 39,6 cm = Bestellnummer mit T ergänzen.</p> <p>Gegen Aufpreis: 1 x 90135 Infrarot Repeater (zur Übertragung des Infrarotsignals der Fernbedienung in das Klappenelement) 1 x 92396 ohne vormontierten Kabeldurchlass CD/DVD-Einteilung siehe Seite 113.</p>		
 <p>89613 B 52,5 cm 89614 B 60,0 cm 89615 B 75,0 cm 89616 B 90,0 cm 89617 B 105,0 cm 89618 B 120,0 cm 89619 B 135,0 cm</p> <p>1 Gerätenische mit Klappe, 1 Auszug 1 R T 49,2 cm</p> <p>Abdeckblatt und Gerätenischenrückwand inkl. Kabeldurchlass</p> <p>Einbau des Repeaters bei Elementen mit Kufen / Sockelgleiter nicht möglich, beiliegenden Aufsteller verwenden.</p> <p>Lichte Innenmaße hinter Klappe: B 46,8, H 12,9, T 33,1/42,7 (bei B 52,5) cm B 54,3, H 12,9, T 33,1/42,7 (bei B 60) cm B 69,3, H 12,9, T 33,1/42,7 (bei B 75) cm B 84,3, H 12,9, T 33,1/42,7 (bei B 90) cm B 99,3, H 12,9, T 33,1/42,7 (bei B 105) cm B 114,3, H 12,9, T 33,1/42,7 (bei B 120) cm B 129,3, H 12,9, T 33,1/42,7 (bei B 135) cm</p> <p>Preisgleich auch in Tiefe 39,6 cm = Bestellnummer mit T ergänzen.</p> <p>Gegen Aufpreis: 1 x 90135 Infrarot Repeater (zur Übertragung des Infrarotsignals der Fernbedienung in das Klappenelement) 1 x 92396 ohne vormontierten Kabeldurchlass Innenschubkästen hinter Auszügen 1 R siehe Seite 113. CD/DVD-Einteilung siehe Seite 113.</p>			 <p>60083 B 45,0 cm 77903 B 52,5 cm 60085 B 60,0 cm 60087 B 75,0 cm 60089 B 90,0 cm 61175 B 105,0 cm 60721 B 120,0 cm 61176 B 135,0 cm</p> <p>3 Schubkästen T 39,6 cm</p> <p>Einteilung siehe Seite 115.</p>		
 <p>77906 B 52,5 cm 61226 B 60,0 cm 61227 B 75,0 cm 61228 B 90,0 cm 33819 B 105,0 cm 61229 B 120,0 cm 61230 B 135,0 cm</p> <p>2 Auszüge 0,75 R T 39,6 cm</p> <p>CD/DVD-Einteilung siehe Seite 113.</p>			 <p>83761 B 52,5 cm 61289 B 60,0 cm 61290 B 75,0 cm 61291 B 90,0 cm</p> <p>2 Zwischenbauböden (nicht verstellbar) T 49,2 cm</p> <p>Abdeckblatt und Gerätenischenrückwand inkl. Kabeldurchlass</p> <p>Lichte Nischenmaße: B 44,1, H 13,3/16/16, T 33,1/42,7 (bei B 52,5) cm B 51,6, H 13,3/16/16, T 33,1/42,7 (bei B 60) cm B 66,6, H 13,3/16/16, T 33,1/42,7 (bei B 75) cm B 81,6, H 13,3/16/16, T 33,1/42,7 (bei B 90) cm</p> <p>Preisgleich auch in Tiefe 39,6 cm = Bestellnummer mit T ergänzen.</p> <p>Gegen Aufpreis: 1 x 92396 ohne vormontierten Kabeldurchlass LED-Gerätenischenbeleuchtung siehe Seite 117.</p>		
<p>77908 B 52,5 cm 61232 B 60,0 cm 61233 B 75,0 cm 61234 B 90,0 cm 33825 B 105,0 cm 61235 B 120,0 cm 61236 B 135,0 cm</p> <p>wie vor T 49,2 cm</p>			<p>60084 B 45,0 cm 77904 B 52,5 cm 60086 B 60,0 cm 60088 B 75,0 cm 60090 B 90,0 cm 61177 B 105,0 cm 60722 B 120,0 cm 61178 B 135,0 cm</p> <p>wie vor T 49,2 cm</p>		

Korpuselemente 1,5 R, Höhe 58,9 cm











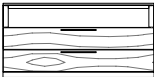

(Best.-Nr. + **A** = Aufsatzelement, Best.-Nr. + **W** = Wangenelement, siehe Seite 5 / Abdeckblätter bis 270,0 cm durchgehend)

Best.-Nr. / Maße Beschreibung		PG 1	PG 2	Best.-Nr. / Maße Beschreibung		PG 1	PG 2
	83762 B 52,5 cm 61292 B 60,0 cm 61293 B 75,0 cm 61294 B 90,0 cm	759,- 797,- 871,- 955,-	797,- 837,- 915,- 1003,-		83512 B 52,5 cm 61119 B 60,0 cm 61121 B 75,0 cm 61123 B 90,0 cm	867,- 909,- 993,- 1090,-	910,- 954,- 1042,- 1145,-
	1 Schubkasten, 1 Zwischenbauboden (nicht verstellbar) T 49,2 cm				2 Schubkästen, 1 Gerätenische mit Klappe T 49,2 cm		
Abdeckblatt und Gerätenischenrückwand inkl. Kabeldurchlass				Abdeckblatt und Gerätenischenrückwand inkl. Kabeldurchlass			
Lichte Nischenmaße: B 44,1, H 13,8/15,1, T 33,1/42,7 (bei B 52,5) cm B 51,6, H 13,8/15,1, T 33,1/42,7 (bei B 60) cm B 66,6, H 13,8/15,1, T 33,1/42,7 (bei B 75) cm B 81,6, H 13,8/15,1, T 33,1/42,7 (bei B 90) cm				Einbau des Repeaters bei Elementen mit Kufen / Sockelgleiter nicht möglich, beiliegenden Aufsteller verwenden.			
Preisgleich auch in Tiefe 39,6 cm = Bestellnummer mit T ergänzen.				Lichte Innenmaße hinter Klappe: B 46,8, H 12,9, T 33,1/42,7 (bei B 52,5) cm B 54,3, H 12,9, T 33,1/42,7 (bei B 60) cm B 69,3, H 12,9, T 33,1/42,7 (bei B 75) cm B 84,3, H 12,9, T 33,1/42,7 (bei B 90) cm			
Gegen Aufpreis: 1 x 92396 ohne vormontierten Kabeldurchlass LED-Gerätenischenbeleuchtung siehe Seite 117.		0,-	0,-	Preisgleich auch in Tiefe 39,6 cm = Bestellnummer mit T ergänzen.			
	83518 B 52,5 cm 33609 B 60,0 cm 33721 B 75,0 cm	847,- 883,- 955,-	889,- 927,- 1003,-		1 x 90135 Infrarot Repeater (zur Übertragung des Infrarotsignals der Fernbedienung in das Klappenelement) 1 x 92396 ohne vormontierten Kabeldurchlass	210,- 0,-	210,- 0,-
	1 Druckerauszug inkl. Antirutschmatte Gerätechrückwand mit Ausschnitt T 49,2 cm				61184 B 105,0 cm 61125 B 120,0 cm 61185 B 135,0 cm	1195,- 1253,- 1314,-	1255,- 1316,- 1380,-
Lichte Nischenmaße: B 44,1, H 33,8, T 38,2 (bei B 52,5) cm B 51,6, H 33,8, T 38,2 (bei B 60) cm B 66,6, H 33,8, T 38,2 (bei B 75) cm				2 Schubkästen, 1 Gerätenische mit Klappe T 49,2 cm			
	83517 B 52,5 cm 60092 B 60,0 cm 60094 B 75,0 cm 60096 B 90,0 cm	736,- 771,- 841,- 930,-	773,- 810,- 883,- 976,-		Abdeckblatt und Gerätenischenrückwand inkl. Kabeldurchlass		
	1 Geräte-Nische, 1 Auszug 1 R 1 Kabeldurchlass T 49,2 cm			Einbau des Repeaters bei Elementen mit Kufen / Sockelgleiter nicht möglich, beiliegenden Aufsteller verwenden.			
Innenschubkästen und Einteilung siehe Seiten 113/115.				Lichte Innenmaße hinter Klappe: B 99,3, H 12,9, T 33,1/42,7 (bei B 105) cm B 114,3, H 12,9, T 33,1/42,7 (bei B 120) cm B 129,3, H 12,9, T 33,1/42,7 (bei B 135) cm			
Lichte Nischenmaße: B 44,1, H 15,0, T 33,1/42,7 (bei B 52,5) cm B 51,6, H 15,0, T 33,1/42,7 (bei B 60) cm B 66,6, H 15,0, T 33,1/42,7 (bei B 75) cm B 81,6, H 15,0, T 33,1/42,7 (bei B 90) cm				Preisgleich auch in Tiefe 39,6 cm = Bestellnummer mit T ergänzen.			
Preisgleich auch in Tiefe 39,6 cm = Bestellnummer mit T ergänzen.				Gegen Aufpreis: 1 x 90135 Infrarot Repeater (zur Übertragung des Infrarotsignals der Fernbedienung in das Klappenelement) 1 x 92396 ohne vormontierten Kabeldurchlass		210,- 0,-	210,- 0,-
Gegen Aufpreis: 1 x 92396 ohne vormontierten Kabeldurchlass		0,-	0,-				
	28940 B 105,0 cm 60098 B 120,0 cm 28941 B 135,0 cm	1018,- 1088,- 1158,-	1069,- 1143,- 1216,-		83515 B 52,5 cm 60100 B 60,0 cm 60102 B 75,0 cm 60104 B 90,0 cm	811,- 847,- 919,- 1013,-	851,- 889,- 965,- 1063,-
	1 Geräte-Nische, 1 Auszug 1 R 1 Kabeldurchlass T 49,2 cm				2 Schubkästen, 1 Geräte-Nische T 49,2 cm		
Innenschubkästen und Einteilung siehe Seiten 113/115.				Abdeckblatt und Gerätenischenrückwand inkl. Kabeldurchlass			
Lichte Nischenmaße: B 96,6, H 15,0, T 33,1/42,7 (bei B 60) cm B 111,6, H 15,0, T 33,1/42,7 (bei B 75) cm B 126,6, H 15,0, T 33,1/42,7 (bei B 90) cm				Lichte Nischenmaße: B 44,1, H 15,0, T 33,1/42,7 (bei B 52,5) cm B 51,6, H 15,0, T 33,1/42,7 (bei B 60) cm B 66,6, H 15,0, T 33,1/42,7 (bei B 75) cm B 81,6, H 15,0, T 33,1/42,7 (bei B 90) cm			
Preisgleich auch in Tiefe 39,6 cm = Bestellnummer mit T ergänzen.				Preisgleich auch in Tiefe 39,6 cm = Bestellnummer mit T ergänzen.			
Gegen Aufpreis: 1 x 92396 ohne vormontierten Kabeldurchlass		0,-	0,-	Gegen Aufpreis: 1 x 92396 ohne vormontierten Kabeldurchlass		0,-	0,-

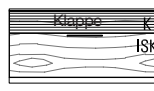
Korpuselemente 1,5 R, Höhe 58,9 cm

PSI - Weitere Informationen siehe Zusatzliste „Zubehör im Detail“.







(Best.-Nr. + **A** = Aufsatzelement, Best.-Nr. + **W** = Wangenelement, siehe Seite 5 / Abdeckblätter bis 270,0 cm durchgehend)

Best.-Nr. / Maße Beschreibung	PG 1	PG 2	Best.-Nr. / Maße Beschreibung	PG 1	PG 2
 <p>61149 B 105,0 cm 60106 B 120,0 cm 33814 B 135,0 cm</p> <p>2 Schubkästen, 1 Geräte-Nische inkl. Kabeldurchlass T 49,2 cm</p>  <p>Abdeckblatt und Gerätenischenrückwand inkl. Kabeldurchlass</p> <p>Lichte Nischenmaße: B 96,6, H 15,0, T 33,1/42,7 (bei B 60) cm B 111,6, H 15,0, T 33,1/42,7 (bei B 75) cm B 126,6, H 15,0, T 33,1/42,7 (bei B 90) cm</p> <p>Preisgleich auch in Tiefe 39,6 cm = Bestellnummer mit T ergänzen.</p> <p>Gegen Aufpreis: 1 x 92396 ohne vormontierten Kabeldurchlass</p>	1131,- 1173,- 1220,-	1188,- 1232,- 1281,-	 <p>29074 B 105,0 cm 29075 B 120,0 cm 29076 B 135,0 cm</p> <p>2 Schubkästen, 1 Soundbarfach mit Akustikblende inkl. Push to open und akustikwirksamer Innenausstattung T 49,2 cm</p>  <p>Abdeckblatt inkl. Kabeldurchlass, Rückwand inkl. Ausschnitt</p> <p>Einbau des Repeaters bei Elementen mit Kufen / Sockelgleiter nicht möglich, beiliegenden Aufsteller verwenden.</p> <p>Lichte Maße hinter Akustikblende: B 99,3, H 11,9, T 33,1/42,7 (bei B 105) cm B 114,3, H 11,9, T 33,1/42,7 (bei B 120) cm B 129,3, H 11,9, T 33,1/42,7 (bei B 135) cm</p> <p>Preisgleich auch in Tiefe 39,6 cm = Bestellnummer mit T ergänzen.</p> <p>Gegen Aufpreis: 1 x 90135 Infrarot Repeater (zur Übertragung des Infrarotsignals der Fernbedienung in das Klappenelement) 1 x 92396 ohne vormontierten Kabeldurchlass</p>	1571,- 1685,- 1802,-	1649,- 1769,- 1892,-
 <p>29062 L B 45,0 cm 29063 R B 45,0 cm 83519 L B 52,5 cm 83520 R B 52,5 cm 29064 L B 60,0 cm 29065 R B 60,0 cm</p> <p>1 Tür inkl. Akustikblende, 1 Einlegeboden T 49,2 cm</p> 	642,- 642,- 686,- 686,- 729,- 729,-	675,- 675,- 720,- 720,- 765,- 765,-	 <p>29077 B 105,0 cm 29078 B 120,0 cm 29079 B 135,0 cm</p> <p>1 Auszug 1 R inkl. 1 Innenschubkasten, 1 Soundbarfach mit Akustikblende inkl. Push to open und akustikwirksamer Innenausstattung T 49,2 cm</p>  <p>Standardmäßig ist ein magma- farbene Innenschubkasten eingebaut.</p> 	210,- 0,-	210,- 0,-
<p>Abb. L</p> <p>29066 L B 45,0 cm 29067 R B 45,0 cm 83521 L B 52,5 cm 83522 R B 52,5 cm 29068 L B 60,0 cm 29069 R B 60,0 cm</p> <p>1 Tür inkl. Akustikblende und akustikwirksamer Innenausstat- tung für die Subwooferunter- bringung, Rückwand mit Ausschnitt T 49,2 cm</p> <p>Preisgleich auch in Tiefe 39,6 cm = Bestellnummer mit T ergänzen.</p> <p>Lichte Maße für die Subwooferunterbringung: B 39,0, H 48,0, T 33,1/42,7 (bei B 45) cm B 46,5, H 48,0, T 33,1/42,7 (bei B 52,5) cm B 54,0, H 48,0, T 33,1/42,7 (bei B 60) cm</p>	661,- 661,- 701,- 701,- 740,- 740,-	694,- 694,- 736,- 736,- 777,- 777,-	 <p>29070 B 75,0 cm 29071 B 90,0 cm</p> <p>2 Türen inkl. Akustikblende, 1 Einlegeboden T 49,2 cm</p> 	912,- 1007,-	957,- 1058,-
 <p>29072 B 75,0 cm 29073 B 90,0 cm</p> <p>2 Türen inkl. Akustikblende und akustikwirksamer Innenausstat- tung für die Subwooferunter- bringung, Rückwand mit Ausschnitt T 49,2 cm</p> <p>Preisgleich auch in Tiefe 39,6 cm = Bestellnummer mit T ergänzen.</p> <p>Lichte Maße für die Subwooferunterbringung: B 66,7, H 48,0, T 33,1/42,7 (bei B 75) cm B 81,7, H 48,0, T 33,1/42,7 (bei B 90) cm</p>	956,- 1056,-	1004,- 1109,-	 <p>29070 B 75,0 cm 29071 B 90,0 cm</p> <p>2 Türen inkl. Akustikblende, 1 Einlegeboden T 49,2 cm</p> 	210,- 0,-	210,- 0,-

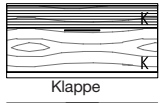
Korpuselemente 1,5 R, Höhe 58,9 cm

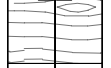
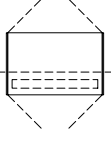
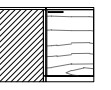
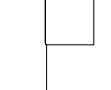
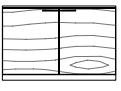

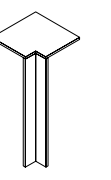

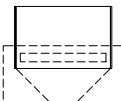





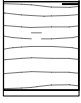

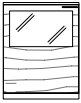
PSI - Weitere Informationen siehe Zusatzliste „Zubehör im Detail“.

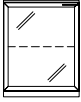
(Best.-Nr. + **A** = Aufsatzelement, Best.-Nr. + **W** = Wangenelement, siehe Seite 5 / Abdeckblätter bis 270,0 cm durchgehend)

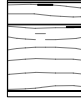
Best.-Nr. / Maße Beschreibung	PG 1	PG 2	Best.-Nr. / Maße Beschreibung	PG 1	PG 2	
 <p>29080 B 105,0 cm 29081 B 120,0 cm 29082 B 135,0 cm</p> <p>1 Klappe 1 R, 1 Soundbarfach mit Akustikblende inkl Push to open und akustikwirksamer Innenausstattung</p> <p>T 49,2 cm</p>  <p>Klappe</p>  <p>Abdeckblatt inkl. Kabeldurchlass, Rückwand inkl. Ausschnitt</p> <p>Einbau des Repeaters bei Elementen mit Kufen / Sockelgleiter nicht möglich, beiliegenden Aufsteller verwenden.</p> <p>Lichte Maße hinter Akustikblende: B 99,3, H 11,9, T 42,7 (bei B 105) cm B 114,3, H 11,9, T 42,7 (bei B 120) cm B 129,3, H 11,9, T 42,7 (bei B 135) cm</p> <p>Lichte Maße hinter Klappe: B 97,3, H 32,4, T 42,7 (bei B 105) cm B 112,3, H 32,4, T 42,7 (bei B 120) cm B 127,3, H 32,4, T 42,7 (bei B 135) cm</p> <p>Gegen Aufpreis: 1 x 92134 Infrarot Repeater (1 Empfänger / 2 Sender) (zur Übertragung des Infrarotsignals der Fernbedienung in das Klappenelement) 1 x 92396 ohne vormontierten Kabeldurchlass</p>	1349,- 1457,- 1564,-	1417,- 1529,- 1642,-	  <p>81848 B 75,0 cm 81849 B 90,0 cm</p> <p>Korpuselement als Raumteiler für die Unterbringung des linken oder rechten Schreibtischfußes 2 Türen (Revision/Kabelmanagement) Kabelmanagement zum Schreibtisch und weiteren Korpuselementen Abdeckblatt mit Kabeldurchlass (Schwarz matt) 2 Türen (Stauraum), 1 Einlegeboden 1 Fuß-Verkleidung des Einzel- schreibtisches entfällt</p> <p>T 51,7 cm</p> <p>Nur in Verbindung mit dem Einzelschreibtisch höhenverstellbar planbar!</p>	814,- 914,-	854,- 960,-	
	257,-	257,-	  <p>61295 Schenkel 77,1 x 77,1 cm 2 Türen, 1 Einlegeboden</p> <p>T 39,6 cm</p> <p>61296 Schenkel 86,7 x 86,7 cm wie vor</p> <p>T 49,2 cm</p> <ul style="list-style-type: none"> - Korpus bleibt 39,6 cm tief, Abdeckblatt steht nach hinten über. - Bei Einsatz als Abschluss- element wird die Seite nach hinten überstehend geliefert. <p>- Weiterbau nur in gleicher oder gerin- gerer Tiefe möglich. - Nicht möglich als Aufsatz- oder Wan- genelement.</p>	1139,-	1196,-	
	0,-	0,-		1279,-	1343,-	
 <p>61109 B 75,0 cm 60717 B 90,0 cm</p> <p>2 Türen, 1 Einlegeboden</p> <p>T 39,6 cm</p> 	569,- 639,-	597,- 671,-	 <p>90220 Schenkel 42,1 x 42,1 cm 1 Eckabdeckblatt, 1 Eckleiste</p> <p>T 39,6 cm</p>	285,-	296,-	
Innenschubkasten 1,5 R siehe Seite 113.	61110 B 75,0 cm 60718 B 90,0 cm	618,- 688,-	649,- 722,-	<p>90224 Schenkel 51,7 x 51,7 cm wie vor</p> <p>T 49,2 cm</p>	306,-	320,-
  <p>81846 B 75,0 cm 81847 B 90,0 cm</p> <p>Korpuselement für die Unter- bringung des linken oder rechten Schreibtischfußes 2 Türen (Revision/Kabelmanagement) Kabelmanagement zum Schreibtisch und weiteren Korpuselementen Abdeckblatt mit Kabeldurchlass (Schwarz matt) 1 Fuß-Verkleidung des Einzel- schreibtisches entfällt</p> <p>T 49,2 cm</p> <p>Nur in Verbindung mit dem Einzelschreibtisch höhenverstellbar planbar!</p>	492,- 557,-	516,- 585,-	<p>- Ecke nicht als Stauraum nutzbar.</p> <p>- einseitige Abdeck- blatttiefenkürzung ohne Aufpreis</p> <p>- Eine Ausklantung von max. 32,1 / 41,7 cm ist möglich. (Brand- schutztechnische Auflagen müssen beachtet werden.)</p> <p>Gegen Aufpreis: 1 x 91622 Hochgl. Eckabdeckblatt (Eckleiste in Hochglanz nicht möglich)</p>	147,-	147,-	

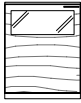

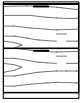







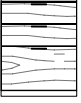

Korpuselemente 2 R, Höhe 76,5 cm

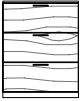
(Best.-Nr. + **A** = Aufsatzelement, Best.-Nr. + **W** = Wangenelement, siehe Seite 5 / Abdeckblätter bis 270,0 cm durchgehend)

Best.-Nr. / Maße Beschreibung		PG 1	PG 2	Best.-Nr. / Maße Beschreibung		PG 1	PG 2
  Abb. L Innenschubkästen 2 R siehe Seite 113.	60107 L B 45,0 cm 60108 R B 45,0 cm 77913 L B 52,5 cm 77914 R B 52,5 cm 60111 L B 60,0 cm 60112 R B 60,0 cm 1 Tür, 1 Einlegeboden T 39,6 cm	451,- 451,- 480,- 480,- 509,- 509,-	474,- 474,- 504,- 504,- 535,- 535,-	  Abb. L 1 Tür mit Glasausschnitt, 1 Boden (nicht verstellbar) T 39,6 cm	60225 L B 45,0 cm 60226 R B 45,0 cm 88665 L B 52,5 cm 88666 R B 52,5 cm 60227 L B 60,0 cm 60228 R B 60,0 cm	591,- 591,- 619,- 619,- 647,- 647,-	621,- 621,- 650,- 650,- 679,- 679,-
	60109 L B 45,0 cm 60110 R B 45,0 cm 77915 L B 52,5 cm 77916 R B 52,5 cm 60113 L B 60,0 cm 60114 R B 60,0 cm wie vor T 49,2 cm	495,- 495,- 526,- 526,- 556,- 556,-	520,- 520,- 552,- 552,- 584,- 584,-		Spiegelrückwand, abweichende Rückwandfarbe und Beleuchtung siehe Seiten 114 und 117-119. 60727 L B 45,0 cm 60728 R B 45,0 cm 88667 L B 52,5 cm 88668 R B 52,5 cm 60729 L B 60,0 cm 60730 R B 60,0 cm wie vor T 49,2 cm	633,- 633,- 665,- 665,- 696,- 696,-	665,- 665,- 698,- 698,- 731,- 731,-
  Abb. L Spiegelrückwand, abweichende Rückwandfarbe und Beleuchtung siehe Seiten 114 und 117-119.	60229 L B 45,0 cm 60230 R B 45,0 cm 83527 L B 52,5 cm 83528 R B 52,5 cm 60231 L B 60,0 cm 60232 R B 60,0 cm 1 Rahmen-Glastür, 1 Glaseinlegeboden T 39,6 cm	537,- 537,- 568,- 568,- 598,- 598,-	564,- 564,- 596,- 596,- 628,- 628,-	  Abb. L Innenschubkästen 1,5 R und Einteilung siehe Seiten 113/115.	30198 L B 45,0 cm 30199 R B 45,0 cm 77917 L B 52,5 cm 77918 R B 52,5 cm 30200 L B 60,0 cm 30201 R B 60,0 cm 1 Schubkasten, 1 Tür, 1 Einlegeboden T 39,6 cm	574,- 574,- 606,- 606,- 639,- 639,-	602,- 602,- 637,- 637,- 671,- 671,-
	60723 L B 45,0 cm 60724 R B 45,0 cm 83529 L B 52,5 cm 83530 R B 52,5 cm 60725 L B 60,0 cm 60726 R B 60,0 cm wie vor T 49,2 cm	582,- 582,- 613,- 613,- 645,- 645,-	611,- 611,- 644,- 644,- 677,- 677,-		30202 L B 45,0 cm 30203 R B 45,0 cm 77919 L B 52,5 cm 77920 R B 52,5 cm 30204 L B 60,0 cm 30205 R B 60,0 cm wie vor T 49,2 cm	623,- 623,- 658,- 658,- 693,- 693,-	654,- 654,- 691,- 691,- 727,- 727,-
  Abb. L Spiegelrückwand, abweichende Rückwandfarbe und Beleuchtung siehe Seiten 114 und 117-119.	61083 L B 45,0 cm 61084 R B 45,0 cm 88661 L B 52,5 cm 88662 R B 52,5 cm 61085 L B 60,0 cm 61086 R B 60,0 cm 1 Tür mit Glasausschnitt, 1 Boden (nicht verstellbar), 1 Einlegeboden T 39,6 cm	591,- 591,- 619,- 619,- 647,- 647,-	621,- 621,- 650,- 650,- 679,- 679,-	  Abb. L Innenschubkästen und Einteilung siehe Seiten 113/115.	60133 B 45,0 cm 88669 B 52,5 cm 60135 B 60,0 cm 60137 B 75,0 cm 60139 B 90,0 cm 29134 B 105,0 cm 60735 B 120,0 cm 29136 B 135,0 cm 2 Auszüge 1 R T 39,6 cm	593,- 622,- 651,- 723,- 807,- 891,- 949,- 1010,-	622,- 653,- 684,- 759,- 848,- 935,- 997,- 1060,-
	61087 L B 45,0 cm 61088 R B 45,0 cm 88663 L B 52,5 cm 88664 R B 52,5 cm 61089 L B 60,0 cm 61090 R B 60,0 cm wie vor T 49,2 cm	633,- 633,- 665,- 665,- 696,- 696,-	665,- 665,- 698,- 698,- 731,- 731,-		60134 B 45,0 cm 88670 B 52,5 cm 60136 B 60,0 cm 60138 B 75,0 cm 60140 B 90,0 cm 29137 B 105,0 cm 60736 B 120,0 cm 29139 B 135,0 cm wie vor T 49,2 cm	644,- 677,- 709,- 784,- 868,- 959,- 1024,- 1092,-	676,- 711,- 745,- 823,- 911,- 1006,- 1075,- 1146,-

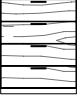
Korpuselemente 2 R, Höhe 76,5 cm







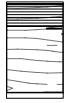

(Best.-Nr. + **A** = Aufsatzelement, Best.-Nr. + **W** = Wangenelement, siehe Seite 5 / Abdeckblätter bis 270,0 cm durchgehend)

Best.-Nr. / Maße Beschreibung		PG 1	PG 2	Best.-Nr. / Maße Beschreibung		PG 1	PG 2						
  Innenschubkästen und Einteilung siehe Seiten 113/115.	60123 B 45,0 cm 77928 B 52,5 cm 60125 B 60,0 cm 60127 B 75,0 cm 60129 B 90,0 cm 29091 B 105,0 cm 60131 B 120,0 cm 29092 B 135,0 cm	664,- 695,- 727,- 804,- 888,- 969,- 1034,- 1097,-	697,- 730,- 763,- 844,- 932,- 1018,- 1086,- 1152,-	  Abdeckblatt und Gerätenischenrückwand inkl. Kabeldurchlass Einbau des Repeaters bei Elementen mit Kufen / Sockelgleiter nicht möglich, beiliegenden Aufsteller verwenden. Preisgleich auch in Tiefe 39,6 cm = Bestellnummer mit T ergänzen. Lichte Innenmaße hinter Klappe: B 46,8, H 18,7, T 33,1/42,7 (bei B 52,5) cm B 54,3, H 18,7, T 33,1/42,7 (bei B 60) cm B 69,3, H 18,7, T 33,1/42,7 (bei B 75) cm B 84,3, H 18,7, T 33,1/42,7 (bei B 90) cm B 96,3, H 18,7, T 33,1/42,7 (bei B 105) cm B 112,3, H 18,7, T 33,1/42,7 (bei B 120) cm B 127,3, H 18,7, T 33,1/42,7 (bei B 135) cm Gegen Aufpreis: 1 x 90135 Infrarot Repeater (zur Übertragung des Infrarotsignals der Fernbedienung in das Klappenelement) 1 x 92396 ohne vormontierten Kabeldurchlass	83534 B 52,5 cm 33864 B 60,0 cm 33865 B 75,0 cm 33866 B 90,0 cm 33867 B 105,0 cm 33868 B 120,0 cm 29144 B 135,0 cm	840,- 885,- 976,- 1067,- 1169,- 1216,- 1263,-	882,- 929,- 1025,- 1121,- 1228,- 1277,- 1326,-						
	2 Schubkästen, 1 Auszug 1 R T 39,6 cm					1 Gerätenische mit Klappe 0,66 R, 2 Auszüge 0,66 R T 49,2 cm							
	60124 B 45,0 cm 77929 B 52,5 cm 60126 B 60,0 cm 60128 B 75,0 cm 60130 B 90,0 cm 29093 B 105,0 cm 60132 B 120,0 cm 29094 B 135,0 cm wie vor T 49,2 cm		720,- 757,- 795,- 867,- 960,- 1055,- 1121,- 1193,-		756,- 795,- 834,- 910,- 1008,- 1108,- 1177,- 1253,-								
	  Einteilung siehe Seite 115.	61189 B 45,0 cm 77923 B 52,5 cm 61190 B 60,0 cm 61191 B 75,0 cm 61192 B 90,0 cm 61305 B 105,0 cm 61193 B 120,0 cm 29141 B 135,0 cm	666,- 698,- 729,- 806,- 897,- 999,- 1039,- 1079,-		700,- 733,- 766,- 846,- 942,- 1049,- 1091,- 1133,-	  3 Auszüge 0,66 R T 39,6 cm 61194 B 45,0 cm 77924 B 52,5 cm 61195 B 60,0 cm 61196 B 75,0 cm 61197 B 90,0 cm 61306 B 105,0 cm 61198 B 120,0 cm 29143 B 135,0 cm wie vor T 49,2 cm	83533 B 52,5 cm 61307 B 60,0 cm 61308 B 75,0 cm 61309 B 90,0 cm 61310 B 105,0 cm 61311 B 120,0 cm 29105 B 135,0 cm	210,- 0,-	210,- 0,-				
		3 Auszüge 0,66 R T 39,6 cm						1 Gerätenische mit Klappe, 3 Schubkästen T 49,2 cm					
		61194 B 45,0 cm 77924 B 52,5 cm 61195 B 60,0 cm 61196 B 75,0 cm 61197 B 90,0 cm 61306 B 105,0 cm 61198 B 120,0 cm 29143 B 135,0 cm wie vor T 49,2 cm			729,- 764,- 799,- 874,- 972,- 1100,- 1142,- 1179,-		766,- 803,- 839,- 918,- 1020,- 1155,- 1199,- 1238,-						
		  Einteilung siehe Seite 115.	60115 B 45,0 cm 77921 B 52,5 cm 60117 B 60,0 cm 60119 B 75,0 cm 60121 B 90,0 cm 61303 B 105,0 cm 60733 B 120,0 cm 29102 B 135,0 cm		737,- 774,- 810,- 882,- 978,- 1070,- 1122,- 1178,-		774,- 812,- 850,- 926,- 1027,- 1124,- 1178,- 1237,-	  Abdeckblatt und Gerätenischenrückwand inkl. Kabeldurchlass Einbau des Repeaters bei Elementen mit Kufen / Sockelgleiter nicht möglich, beiliegenden Aufsteller verwenden. Preisgleich auch in Tiefe 39,6 cm = Bestellnummer mit T ergänzen. Lichte Innenmaße hinter Klappe: B 46,8, H 12,9, T 33,1/42,7 (bei B 52,5) cm B 54,3, H 12,9, T 33,1/42,7 (bei B 60) cm B 69,3, H 12,9, T 33,1/42,7 (bei B 75) cm B 84,3, H 12,9, T 33,1/42,7 (bei B 90) cm B 99,3, H 12,9, T 33,1/42,7 (bei B 105) cm B 114,3, H 12,9, T 33,1/42,7 (bei B 120) cm B 129,3, H 12,9, T 33,1/42,7 (bei B 135) cm Gegen Aufpreis: 1 x 90135 Infrarot Repeater (zur Übertragung des Infrarotsignals der Fernbedienung in das Klappenelement) 1 x 92396 ohne vormontierten Kabeldurchlass	83533 B 52,5 cm 61307 B 60,0 cm 61308 B 75,0 cm 61309 B 90,0 cm 61310 B 105,0 cm 61311 B 120,0 cm 29105 B 135,0 cm	966,- 1008,- 1092,- 1180,- 1315,- 1352,- 1390,-	1014,- 1058,- 1146,- 1239,- 1381,- 1420,- 1459,-		
			4 Schubkästen T 39,6 cm						1 Gerätenische mit Klappe, 3 Schubkästen T 49,2 cm				
			60116 B 45,0 cm 77922 B 52,5 cm 60118 B 60,0 cm 60120 B 75,0 cm 60122 B 90,0 cm 61304 B 105,0 cm 60734 B 120,0 cm 29104 B 135,0 cm wie vor T 49,2 cm		803,- 839,- 875,- 952,- 1050,- 1166,- 1224,- 1280,-		843,- 881,- 919,- 1000,- 1103,- 1224,- 1286,- 1344,-						

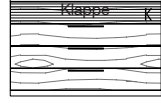
Korpuselemente 2 R, Höhe 76,5 cm

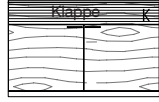

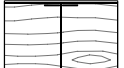
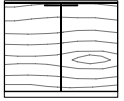

PSI - Weitere Informationen siehe Zusatzliste „Zubehör im Detail“.

(Best.-Nr. + **A** = Aufsatzelement, Best.-Nr. + **W** = Wangenelement, siehe Seite 5 / Abdeckblätter bis 270,0 cm durchgehend)

Best.-Nr. / Maße Beschreibung	PG 1	PG 2	Best.-Nr. / Maße Beschreibung	PG 1	PG 2
 28600 L B 45,0 cm 28601 R B 45,0 cm 83535 L B 52,5 cm 83536 R B 52,5 cm 28602 L B 60,0 cm 28603 R B 60,0 cm 1 Tür inkl. Akustikblende, 1 Einlegeboden T 49,2 cm   Abb. L	680,- 680,- 724,- 724,- 768,- 768,-	714,- 714,- 760,- 760,- 807,- 807,-	 28610 B 105,0 cm 28611 B 120,0 cm 28612 B 135,0 cm 3 Schubkästen, 1 Soundbarfach mit Akustikblende inkl. Push to open und akustikwirksamer Innenausstattung T 49,2 cm  	1685,- 1783,- 1881,-	1769,- 1872,- 1975,-
28604 L B 45,0 cm 28605 R B 45,0 cm 83537 L B 52,5 cm 83538 R B 52,5 cm 28606 L B 60,0 cm 28607 R B 60,0 cm 1 Tür inkl. Akustikblende und akustikwirksamer Innenausstat- tung für die Subwooferunter- bringung, Rückwand mit Ausschnitt T 49,2 cm	696,- 696,- 741,- 741,- 785,- 785,-	731,- 731,- 778,- 778,- 824,- 824,-	Abdeckblatt inkl. Kabeldurchlass, Rückwand inkl. Ausschnitt Einbau des Repeaters bei Elementen mit Kufen / Sockelgleiter nicht möglich, beiliegenden Aufsteller verwenden. Preisgleich auch in Tiefe 39,6 cm = Bestellnummer mit T ergänzen. Lichte Maße hinter Akustikblende: B 99,3, H 11,9, T 33,1/42,7 (bei B 105) cm B 114,3, H 11,9, T 33,1/42,7 (bei B 120) cm B 129,3, H 11,9, T 33,1/42,7 (bei B 135) cm Gegen Aufpreis: 1 x 90135 Infrarot Repeater (zur Übertragung des Infrarotsignals der Fernbedienung in das Klappenelement) 1 x 92396 ohne vormontierten Kabeldurchlass	210,- 0,-	210,- 0,-
Preisgleich auch in Tiefe 39,6 cm = Bestellnummer mit T ergänzen. Lichte Maße für die Subwooferunterbringung: B 39,0, H 65,6, T 33,1/42,7 (bei B 45) cm B 46,5, H 65,6, T 33,1/42,7 (bei B 52,5) cm B 54,0, H 65,6, T 33,1/42,7 (bei B 60) cm					
 28608 B 120,0 cm 2 Türen, 2 Einlegeböden B 60 cm, 1 Soundbarfach mit Akustikblende inkl. Push to open und akustikwirksamer Innenausstattung T 49,2 cm  	1509,-	1584,-	 61297 B 75,0 cm 60143 B 90,0 cm 2 Türen, 1 Einlegeboden T 39,6 cm  	641,- 706,-	673,- 742,-
Abdeckblatt inkl. Kabeldurchlass, Rückwand inkl. Ausschnitt Einbau des Repeaters bei Elementen mit Kufen / Sockelgleiter nicht möglich, beiliegenden Aufsteller verwenden. Preisgleich auch in Tiefe 39,6 cm = Bestellnummer mit T ergänzen. Lichte Maße hinter Akustikblende: B 114,3, H 11,9, T 33,1/42,7 cm Gegen Aufpreis: 1 x 90135 Infrarot Repeater (zur Übertragung des Infrarotsignals der Fernbedienung in das Klappenelement) 1 x 92134 Infrarot Repeater (1 Empfänger / 2 Sender) (bei Geräteunterbringung im linken Türelement) 1 x 92125 Subwoofer Zubehör (Subwoofer im rechten Türelement) 1 x 92396 ohne vormontierten Kabeldurchlass	210,- 257,- 126,- 0,-	210,- 257,- 126,- 0,-	61298 B 75,0 cm 60144 B 90,0 cm Innenschubkästen 2 R siehe Seite 113. wie vor T 49,2 cm	690,- 755,-	725,- 793,-

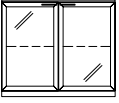

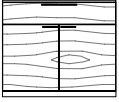

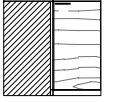
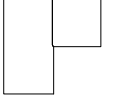
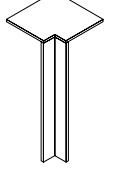
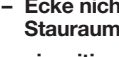

Korpuselemente 2 R, Höhe 76,5 cm

(Best.-Nr. + **A** = Aufsatzelement, Best.-Nr. + **W** = Wangenelement, siehe Seite 5 / Abdeckblätter bis 270,0 cm durchgehend)

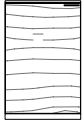
	Best.-Nr. / Maße Beschreibung	PG 1	PG 2
	61299 B 75,0 cm 60731 B 90,0 cm 2 Rahmen-Glastüren, 1 Glaseinlegeboden T 39,6 cm	800,- 879,-	840,- 923,-
	61300 B 75,0 cm 60732 B 90,0 cm wie vor T 49,2 cm	846,- 930,-	889,- 977,-
Spiegelrückwand, abweichende Rückwandfarbe und Beleuchtung siehe Seiten 114 und 117- 119.			
	61301 B 75,0 cm 60141 B 90,0 cm 1 Schubkasten, 2 Türen, 1 Einlegeboden T 39,6 cm	693,- 761,-	728,- 799,-
	61302 B 75,0 cm 60142 B 90,0 cm wie vor T 49,2 cm	749,- 822,-	787,- 863,-
Innenschubkästen 1,5 R und Einteilung siehe Seiten 113/115.			
	61312 Schenkel 77,1 x 77,1 cm 2 Türen, 1 Einlegeboden T 39,6 cm	1198,-	1258,-
	61313 Schenkel 86,7 x 86,7 cm wie vor T 49,2 cm	1342,-	1409,-
- Weiterbau nur in gleicher oder geringerer Tiefe möglich. - Nicht möglich als Aufsatz- oder Wangenelement.			
	90220 Schenkel 42,1 x 42,1 cm 1 Eckabdeckblatt, 1 Eckleiste T 39,6 cm	285,-	296,-
	90224 Schenkel 51,7 x 51,7 cm wie vor T 49,2 cm	306,-	320,-
- Ecke nicht als Stauraum nutzbar. - einseitige Abdeck- blatttiefenkürzung ohne Aufpreis - Eine Ausklinkung von max. 32,1 / 41,7 cm ist möglich. (Brand- schutztechnische Auflagen müssen beachtet werden.)			
Gegen Aufpreis: 1 x 91622 Hochgl. Eckabdeckblatt (Eckleiste in Hochglanz nicht möglich)			
		147,-	147,-

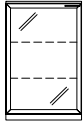

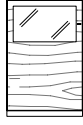







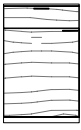

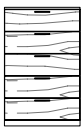
Korpuselemente 2,5 R, Höhe 94,1 cm

(Best.-Nr. + **A** = Aufsatzelement, Best.-Nr. + **W** = Wangenelement, siehe Seite 5 / Abdeckblätter bis 270,0 cm durchgehend)

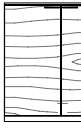
	Best.-Nr. / Maße Beschreibung	PG 1	PG 2
	61314 L B 45,0 cm 61315 R B 45,0 cm 77942 L B 52,5 cm 77943 R B 52,5 cm 61316 L B 60,0 cm 61317 R B 60,0 cm 1 Tür, 2 Einlegeböden T 39,6 cm	486,- 486,- 521,- 521,- 556,- 556,-	510,- 510,- 547,- 547,- 584,- 584,-
	61318 L B 45,0 cm 61319 R B 45,0 cm 77944 L B 52,5 cm 77945 R B 52,5 cm 61320 L B 60,0 cm 61321 R B 60,0 cm wie vor T 49,2 cm	535,- 535,- 571,- 571,- 607,- 607,-	562,- 562,- 600,- 600,- 638,- 638,-
Abb. L			
	30248 L B 45,0 cm 30249 R B 45,0 cm 83543 L B 52,5 cm 83544 R B 52,5 cm 30250 L B 60,0 cm 30251 R B 60,0 cm 1 Rahmen-Glastür, 2 Glaseinlegeböden T 39,6 cm	598,- 598,- 632,- 632,- 666,- 666,-	628,- 628,- 663,- 663,- 699,- 699,-
	30252 L B 45,0 cm 30253 R B 45,0 cm 83545 L B 52,5 cm 83546 R B 52,5 cm 30254 L B 60,0 cm 30255 R B 60,0 cm wie vor T 49,2 cm	642,- 642,- 680,- 680,- 717,- 717,-	675,- 675,- 714,- 714,- 753,- 753,-
Abb. L			
Spiegelrückwand, abweichende Rückwandfarbe und Beleuchtung siehe Seiten 114 und 117-119.			
	81073 L B 45,0 cm 81074 R B 45,0 cm 88671 L B 52,5 cm 88672 R B 52,5 cm 61350 L B 60,0 cm 61351 R B 60,0 cm 61352 L B 75,0 cm 61353 R B 75,0 cm 1 Tür mit Glasausschnitt, 1 Boden (nicht verstellbar), 1 Einlegeboden T 39,6 cm	626,- 626,- 661,- 661,- 696,- 696,- 761,- 761,-	657,- 657,- 694,- 694,- 731,- 731,- 799,- 799,-
	81075 L B 45,0 cm 81076 R B 45,0 cm 88673 L B 52,5 cm 88674 R B 52,5 cm 61354 L B 60,0 cm 61355 R B 60,0 cm 61356 L B 75,0 cm 61357 R B 75,0 cm wie vor T 49,2 cm	673,- 673,- 708,- 708,- 743,- 743,- 817,- 817,-	706,- 706,- 743,- 743,- 780,- 780,- 858,- 858,-
Abb. L			
Spiegelrückwand, abweichende Rückwandfarbe und Beleuchtung siehe Seiten 114 und 117-119.			

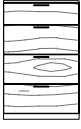

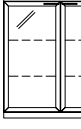



Korpuselemente 2,5 R, Höhe 94,1 cm

(Best.-Nr. + **A** = Aufsatzelement, Best.-Nr. + **W** = Wangenelement, siehe Seite 5 / Abdeckblätter bis 270,0 cm durchgehend)

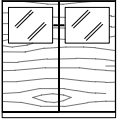
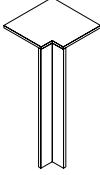
Best.-Nr. / Maße Beschreibung	PG 1	PG 2		Best.-Nr. / Maße Beschreibung	PG 1	PG 2
  Abb. L 1 Tür, 1 Einlegeboden, 1 Schubkasten T 39,6 cm			  Einteilung siehe Seite 115.	61330 B 45,0 cm 77966 B 52,5 cm 61331 B 60,0 cm 61332 B 75,0 cm 61333 B 90,0 cm 29201 B 105,0 cm 61338 B 120,0 cm 29202 B 135,0 cm 5 Schubkästen T 39,6 cm		
30256 L B 45,0 cm 30257 R B 45,0 cm 77962 L B 52,5 cm 77963 R B 52,5 cm 30258 L B 60,0 cm 30259 R B 60,0 cm 1 Tür, 1 Einlegeboden, 1 Schubkasten T 39,6 cm	574,- 574,- 610,- 610,- 646,- 646,-	602,- 602,- 640,- 640,- 678,- 678,-		61334 B 45,0 cm 77967 B 52,5 cm 61335 B 60,0 cm 61336 B 75,0 cm 61337 B 90,0 cm 29203 B 105,0 cm 61339 B 120,0 cm 29204 B 135,0 cm wie vor T 49,2 cm	923,- 963,- 1002,- 1091,- 1205,- 1314,- 1382,- 1445,-	969,- 1011,- 1052,- 1145,- 1265,- 1380,- 1451,- 1517,-
  Innenschubkästen und Einteilung siehe Seiten 113/115.			 	33229 B 45,0 cm 77988 B 52,5 cm 33230 B 60,0 cm 33231 B 75,0 cm 33232 B 90,0 cm 29179 B 105,0 cm 33237 B 120,0 cm 29180 B 135,0 cm 1 Schubkasten, 2 Auszüge 1R T 39,6 cm	690,- 732,- 774,- 853,- 937,- 1018,- 1069,- 1121,-	724,- 768,- 812,- 895,- 984,- 1069,- 1123,- 1177,-
33233 B 45,0 cm 77989 B 52,5 cm 33234 B 60,0 cm 33235 B 75,0 cm 33236 B 90,0 cm 29181 B 105,0 cm 33238 B 120,0 cm 29182 B 135,0 cm wie vor T 49,2 cm	760,- 803,- 846,- 937,- 1018,- 1111,- 1174,- 1235,-	798,- 843,- 888,- 984,- 1069,- 1167,- 1233,- 1297,-		61322 B 75,0 cm 61323 B 90,0 cm 2 Türen, 2 Einlegeböden T 39,6 cm	702,- 769,-	737,- 808,-
  Einteilung siehe Seite 115.			  Spiegelrückwand, abweichende Rück- wandfarbe und Be- leuchtung siehe Seiten 114 und 117-119.	61340 B 45,0 cm 77968 B 52,5 cm 61341 B 60,0 cm 61342 B 75,0 cm 61343 B 90,0 cm 29197 B 105,0 cm 61348 B 120,0 cm 29198 B 135,0 cm 1 Schubkasten, 3 Auszüge 0,66 R T 39,6 cm	775,- 812,- 849,- 936,- 1041,- 1136,- 1196,- 1255,-	813,- 853,- 892,- 983,- 1093,- 1192,- 1256,- 1317,-
61344 B 45,0 cm 79563 B 52,5 cm 61345 B 60,0 cm 61346 B 75,0 cm 61347 B 90,0 cm 29199 B 105,0 cm 61349 B 120,0 cm 29200 B 135,0 cm wie vor T 49,2 cm	849,- 887,- 924,- 1017,- 1125,- 1231,- 1299,- 1367,-	892,- 931,- 970,- 1068,- 1181,- 1293,- 1364,- 1435,-		30268 B 75,0 cm 30269 B 90,0 cm 2 Rahmen-Glastüren, 2 Glaseinlegeböden T 39,6 cm	979,- 968,-	1028,- 1017,-
				30270 B 75,0 cm 30271 B 90,0 cm wie vor T 49,2 cm	942,- 1035,-	989,- 1087,-

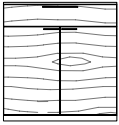
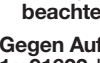

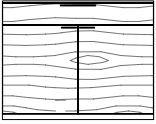
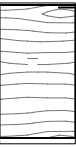

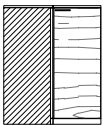
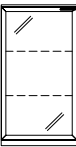
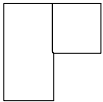





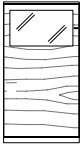

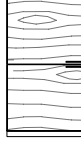
Korpuselemente 2,5 R, Höhe 94,1 cm

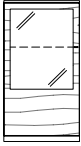
(Best.-Nr. + **A** = Aufsatzelement, Best.-Nr. + **W** = Wangenelement, siehe Seite 5 / Abdeckblätter bis 270,0 cm durchgehend)

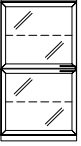
	Best.-Nr. / Maße Beschreibung	PG 1	PG 2		Best.-Nr. / Maße Beschreibung	PG 1	PG 2
	77461 B 90,0 cm 2 Türen mit Glasausschnitt, 1 Boden (nicht verstellbar), 1 Einlegeboden T 39,6 cm	1005,-	1055,-		90220 Schenkel 42,1 x 42,1 cm 1 Eckabdeckblatt, 1 Eckleiste T 39,6 cm	285,-	296,-
	77462 B 90,0 cm wie vor T 49,2 cm	1077,-	1131,-		– Ecke nicht als Stauraum nutzbar. – einseitige Abdeck- blatttiefenkürzung ohne Aufpreis – Eine Ausklindung von max. 32,1 / 41,7 cm ist möglich. (Brand- schutztechnische Auflagen müssen beachtet werden.) Gegen Aufpreis: 1 x 91622 Hochgl. Eckabdeckblatt (Eckleiste in Hochglanz nicht möglich)	306,-	320,-
	61326 B 75,0 cm 61327 B 90,0 cm 2 Türen, 1 Einlegeboden, 1 Schubkasten T 39,6 cm	806,- 876,-	846,- 919,-		90224 Schenkel 51,7 x 51,7 cm wie vor T 49,2 cm	147,-	147,-
	61328 B 75,0 cm 61329 B 90,0 cm wie vor T 49,2 cm	855,- 927,-	897,- 973,-				
Korpuselemente 3 R, Höhe 111,7 cm (Best.-Nr. + A = Aufsatzelement, Best.-Nr. + W = Wangenelement, siehe Seite 5 / Abdeckblätter bis 270,0 cm durchgehend)							
	31124 B 120,0 cm 2 Türen, 2 Einlegeböden B 60, 1 Schubkasten T 39,6 cm	994,-	1044,-		60153 L B 45,0 cm 60154 R B 45,0 cm 78000 L B 52,5 cm 78001 R B 52,5 cm 60157 L B 60,0 cm 60158 R B 60,0 cm 1 Tür, 2 Einlegeböden T 39,6 cm	528,- 528,- 565,- 565,- 603,- 603,-	555,- 555,- 594,- 594,- 633,- 633,-
	31125 B 120,0 cm wie vor T 49,2 cm	1078,-	1132,-		Abb. L	60155 L B 45,0 cm 60156 R B 45,0 cm 78002 L B 52,5 cm 78003 R B 52,5 cm 60159 L B 60,0 cm 60160 R B 60,0 cm wie vor T 49,2 cm	577,- 577,- 615,- 615,- 652,- 652,-
	61358 Schenkel 77,1 x 77,1 cm 2 Türen, 2 Einlegeböden T 39,6 cm	1305,-	1370,-		60247 L B 45,0 cm 60248 R B 45,0 cm 83551 L B 52,5 cm 83552 R B 52,5 cm 60249 L B 60,0 cm 60250 R B 60,0 cm 1 Rahmen-Glastür, 2 Glaseinlegeböden T 39,6 cm	631,- 631,- 668,- 668,- 705,- 705,-	662,- 662,- 702,- 702,- 741,- 741,-
	61359 Schenkel 86,7 x 86,7 cm wie vor T 49,2 cm	1447,-	1520,-		Abb. L	60737 L B 45,0 cm 60738 R B 45,0 cm 83553 L B 52,5 cm 83554 R B 52,5 cm 60739 L B 60,0 cm 60740 R B 60,0 cm wie vor T 49,2 cm	677,- 677,- 718,- 718,- 759,- 759,-
– Weiterbau nur in gleicher oder geringerer Tiefe möglich. – Nicht möglich als Aufsatz- oder Wangenelement.	– Korpus bleibt 39,6 cm tief, Abdeckblatt steht nach hinten über. – Bei Einsatz als Abschluss- element wird die Seite nach hinten überstehend geliefert.			Spiegelrückwand, abweichende Rückwandfarbe und Beleuchtung siehe Seiten 114 und 117-119.			

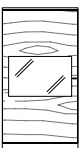

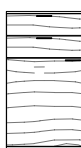



Korpuselemente 3 R, Höhe 111,7 cm

(Best.-Nr. + **A** = Aufsatzelement, Best.-Nr. + **W** = Wangenelement, siehe Seite 5 / Abdeckblätter bis 270,0 cm durchgehend)

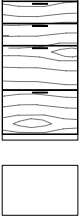
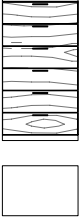
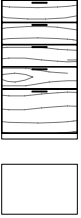
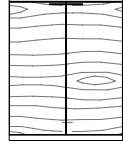
Best.-Nr. / Maße Beschreibung		PG 1	PG 2	Best.-Nr. / Maße Beschreibung		PG 1	PG 2
  Abb. L	61127 L B 45,0 cm 61151 R B 45,0 cm 88675 L B 52,5 cm 88676 R B 52,5 cm 61129 L B 60,0 cm 61153 R B 60,0 cm 1 Tür mit Glasausschnitt, 1 Boden (nicht verstellbar), 1 Einlegeboden T 39,6 cm	663,- 663,- 701,- 701,- 738,- 738,-	697,- 697,- 736,- 736,- 775,- 775,-	  Abb. L	60145 L B 45,0 cm 60146 R B 45,0 cm 80003 L B 52,5 cm 80004 R B 52,5 cm 60149 L B 60,0 cm 60150 R B 60,0 cm 2 Türen, 2 Einlegeböden T 39,6 cm	566,- 566,- 608,- 608,- 650,- 650,-	595,- 595,- 639,- 639,- 683,- 683,-
	Spiegelrückwand, abweichende Rückwandfarbe, Innenschubkästen 2 R und Beleuchtung siehe Seiten 113, 114 und 117-119. wie vor T 49,2 cm	710,- 710,- 751,- 751,- 792,- 792,-	746,- 746,- 789,- 789,- 831,- 831,-		Innenschubkasten 1,5 R siehe Seite 113. 60147 L B 45,0 cm 60148 R B 45,0 cm 80005 L B 52,5 cm 80006 R B 52,5 cm 60151 L B 60,0 cm 60152 R B 60,0 cm wie vor T 49,2 cm	618,- 618,- 661,- 661,- 704,- 704,-	649,- 649,- 694,- 694,- 739,- 739,-
  Abb. L	60241 L B 45,0 cm 60242 R B 45,0 cm 88683 L B 52,5 cm 88684 R B 52,5 cm 60243 L B 60,0 cm 60244 R B 60,0 cm 1 Tür mit Glasausschnitt, 1 Glaseinlegeboden, 1 Boden (nicht verstellbar) T 39,6 cm	682,- 682,- 721,- 721,- 759,- 759,-	716,- 716,- 757,- 757,- 797,- 797,-	  Abb. L	60915 L B 45,0 cm 60916 R B 45,0 cm 88687 L B 52,5 cm 88688 R B 52,5 cm 60917 L B 60,0 cm 60918 R B 60,0 cm 2 Rahmen-Glastüren, 2 Glaseinlegeböden T 39,6 cm	725,- 725,- 765,- 765,- 804,- 804,-	761,- 761,- 803,- 803,- 845,- 845,-
	Spiegelrückwand abweichende Rückwandfarbe Innenschubkästen 1 R und Beleuchtung siehe Seiten 113, 114, und 117-119. wie vor T 49,2 cm	733,- 733,- 772,- 772,- 810,- 810,-	770,- 770,- 810,- 810,- 851,- 851,-		Spiegelrückwand, abweichende Rückwandfarbe und Beleuchtung siehe Seiten 114 und 117-119. 60919 L B 45,0 cm 60920 R B 45,0 cm 88689 L B 52,5 cm 88690 R B 52,5 cm 60921 L B 60,0 cm 60922 R B 60,0 cm wie vor T 49,2 cm	772,- 772,- 814,- 814,- 856,- 856,-	810,- 810,- 854,- 854,- 898,- 898,-
  Abb. L	60237 L B 45,0 cm 60238 R B 45,0 cm 88679 L B 52,5 cm 88680 R B 52,5 cm 60239 L B 60,0 cm 60240 R B 60,0 cm 1 Tür mit Glasausschnitt, 2 Böden (nicht verstellbar) T 39,6 cm	663,- 663,- 701,- 701,- 738,- 738,-	697,- 697,- 736,- 736,- 775,- 775,-	  Abb. L	30308 L B 45,0 cm 30309 R B 45,0 cm 78004 L B 52,5 cm 78005 R B 52,5 cm 30310 L B 60,0 cm 30311 R B 60,0 cm 1 Tür, 1 Einlegeboden, 2 Schubkästen T 39,6 cm	710,- 710,- 751,- 751,- 792,- 792,-	746,- 746,- 789,- 789,- 831,- 831,-
	Spiegelrückwand abweichende Rückwandfarbe Innenschubkästen 1 R und Beleuchtung siehe Seiten 113, 114, und 117-119. wie vor T 49,2 cm	710,- 710,- 751,- 751,- 792,- 792,-	746,- 746,- 789,- 789,- 831,- 831,-		Innenschubkästen 2 R und Einteilung siehe Seiten 113/115. 30314 L B 45,0 cm 30315 R B 45,0 cm 78006 L B 52,5 cm 78007 R B 52,5 cm 30316 L B 60,0 cm 30317 R B 60,0 cm wie vor T 49,2 cm	773,- 773,- 815,- 815,- 857,- 857,-	812,- 812,- 856,- 856,- 900,- 900,-

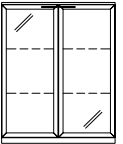
Korpuselemente 3 R, Höhe 111,7 cm

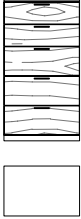
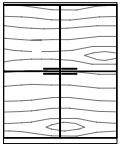
(Best.-Nr. + **A** = Aufsatzelement, Best.-Nr. + **W** = Wangenelement, siehe Seite 5 / Abdeckblätter bis 270,0 cm durchgehend)

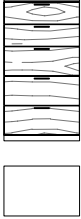
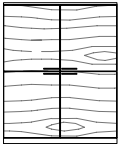
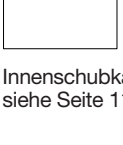
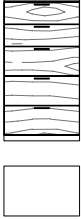
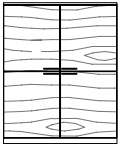
Best.-Nr. / Maße Beschreibung		PG 1	PG 2	Best.-Nr. / Maße Beschreibung		PG 1	PG 2			
 <p>Innenschubkästen und Einteilung siehe Seiten 113/115.</p>	61131 B 45,0 cm	814,-	855,-	 <p>Einteilung siehe Seite 115.</p>	60749 B 45,0 cm	959,-	1007,-			
	78022 B 52,5 cm	852,-	894,-		78008 B 52,5 cm	1002,-	1052,-			
	61133 B 60,0 cm	889,-	934,-		60750 B 60,0 cm	1045,-	1098,-			
	61135 B 75,0 cm	982,-	1031,-		60751 B 75,0 cm	1143,-	1201,-			
	61137 B 90,0 cm	1097,-	1151,-		60752 B 90,0 cm	1267,-	1330,-			
	28499 B 105,0 cm	1203,-	1263,-		28958 B 105,0 cm	1383,-	1452,-			
	61139 B 120,0 cm	1262,-	1325,-		60753 B 120,0 cm	1434,-	1506,-			
	28943 B 135,0 cm	1325,-	1391,-		28959 B 135,0 cm	1495,-	1569,-			
	2 Schubkästen, 2 Auszüge 1 R				6 Schubkästen					
	T 39,6 cm				T 39,6 cm					
 <p>Innenschubkästen und Einteilung siehe Seiten 113/115.</p>	61132 B 45,0 cm	880,-	924,-	 <p>2 Türen, 2 Einlegeböden</p>	60754 B 45,0 cm	1041,-	1093,-			
	78023 B 52,5 cm	920,-	966,-		78009 B 52,5 cm	1083,-	1137,-			
	61134 B 60,0 cm	961,-	1009,-		60755 B 60,0 cm	1125,-	1181,-			
	61136 B 75,0 cm	1055,-	1107,-		60756 B 75,0 cm	1237,-	1299,-			
	61138 B 90,0 cm	1176,-	1235,-		60757 B 90,0 cm	1358,-	1426,-			
	28501 B 105,0 cm	1280,-	1344,-		28960 B 105,0 cm	1464,-	1538,-			
	61140 B 120,0 cm	1348,-	1415,-		60758 B 120,0 cm	1534,-	1611,-			
	28945 B 135,0 cm	1416,-	1486,-		28961 B 135,0 cm	1600,-	1680,-			
	wie vor				wie vor					
	T 49,2 cm				T 49,2 cm					
 <p>Innenschubkästen und Einteilung siehe Seiten 113/115.</p>	60167 B 45,0 cm	881,-	925,-	 <p>2 Rahmen-Glastüren, 2 Glaseinlegeböden</p>	61370 B 75,0 cm	758,-	796,-			
	88691 B 52,5 cm	925,-	972,-		60181 B 90,0 cm	835,-	876,-			
	60169 B 60,0 cm	970,-	1018,-		2 Türen, 2 Einlegeböden					
	60171 B 75,0 cm	1068,-	1121,-		T 39,6 cm					
	60173 B 90,0 cm	1177,-	1236,-		 <p>4 Schubkästen, 1 Auszug 1 R</p>	61371 B 75,0 cm	814,-	854,-		
	28946 B 105,0 cm	1293,-	1358,-			60182 B 90,0 cm	891,-	935,-		
	60759 B 120,0 cm	1351,-	1419,-			wie vor				
	28969 B 135,0 cm	1407,-	1478,-			T 49,2 cm				
	4 Schubkästen, 1 Auszug 1 R					wie vor				
	T 39,6 cm					T 49,2 cm				
 <p>Einteilung siehe Seite 115.</p>	60168 B 45,0 cm	956,-	1003,-	 <p>4 Türen, 2 Einlegeböden</p>		60245 B 75,0 cm	947,-	994,-		
	88692 B 52,5 cm	1002,-	1052,-			60246 B 90,0 cm	1042,-	1094,-		
	60170 B 60,0 cm	1049,-	1101,-			2 Rahmen-Glastüren, 2 Glaseinlegeböden				
	60172 B 75,0 cm	1149,-	1207,-			T 39,6 cm				
	60174 B 90,0 cm	1266,-	1329,-		 <p>2 Schubkästen, 3 Auszüge 0,66 R</p>	60761 B 75,0 cm	1003,-	1053,-		
	28947 B 105,0 cm	1375,-	1443,-			60762 B 90,0 cm	1101,-	1156,-		
	60760 B 120,0 cm	1440,-	1512,-			wie vor				
	28948 B 135,0 cm	1508,-	1583,-			T 49,2 cm				
	wie vor					wie vor				
	T 49,2 cm					T 49,2 cm				
 <p>Einteilung siehe Seite 115.</p>	61360 B 45,0 cm	886,-	930,-	 <p>Innenschubkasten 1,5 R siehe Seite 113.</p>		61372 B 75,0 cm	829,-	871,-		
	78010 B 52,5 cm	926,-	973,-			60763 B 90,0 cm	913,-	959,-		
	61361 B 60,0 cm	967,-	1016,-			4 Türen, 2 Einlegeböden				
	61362 B 75,0 cm	1070,-	1123,-			T 39,6 cm				
	61363 B 90,0 cm	1184,-	1243,-		 <p>2 Schubkästen, 3 Auszüge 0,66 R</p>	61373 B 75,0 cm	888,-	932,-		
	28949 B 105,0 cm	1298,-	1363,-			60764 B 90,0 cm	969,-	1018,-		
	61364 B 120,0 cm	1354,-	1421,-			wie vor				
	28955 B 135,0 cm	1412,-	1483,-			T 49,2 cm				
	2 Schubkästen, 3 Auszüge 0,66 R					wie vor				
	T 39,6 cm					T 49,2 cm				
 <p>Einteilung siehe Seite 115.</p>	61365 B 45,0 cm	970,-	1018,-	 <p>Innenschubkasten 1,5 R siehe Seite 113.</p>		61373 B 75,0 cm	888,-	932,-		
	78011 B 52,5 cm	1012,-	1062,-			60764 B 90,0 cm	969,-	1018,-		
	61366 B 60,0 cm	1054,-	1106,-			wie vor				
	61367 B 75,0 cm	1159,-	1216,-			T 49,2 cm				
	61368 B 90,0 cm	1278,-	1341,-		wie vor					
	28956 B 105,0 cm	1386,-	1456,-		T 49,2 cm					
	61369 B 120,0 cm	1449,-	1522,-		wie vor					
	28957 B 135,0 cm	1519,-	1595,-		T 49,2 cm					
	wie vor				wie vor					
	T 49,2 cm				T 49,2 cm					

KARA-SYSTEM







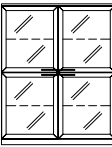
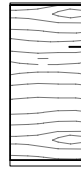

Hochglanz Aufpreise Korpus + Front siehe Tabelle C/D Seite 122.
Kufen (Höhe +8,8 cm) / Sockelgleiter (Höhe -0,4 cm) siehe Seite 111.

Korpuselemente 3 R, Höhe 111,7 cm

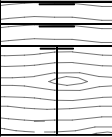
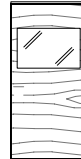
(Best.-Nr. + **A** = Aufsatzelement, Best.-Nr. + **W** = Wangenelement, siehe Seite 5 / Abdeckblätter bis 270,0 cm durchgehend)

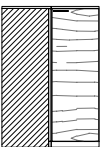
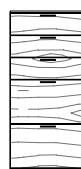
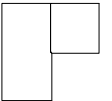
Korpuselemente 3,5 R, Höhe 129,3 cm

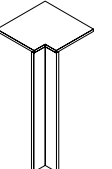
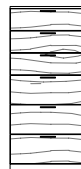
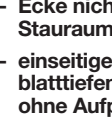
(Best.-Nr. + **A** = Aufsatzelement, Best.-Nr. + **W** = Wangenelement, siehe Seite 5 / Abdeckblätter bis 270,0 cm durchgehend)











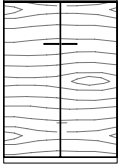
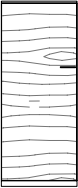
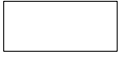

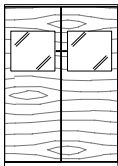

Best.-Nr. / Maße Beschreibung	PG 1	PG 2	Best.-Nr. / Maße Beschreibung	PG 1	PG 2
 <p>29305 B 75,0 cm 29306 B 90,0 cm</p> <p>4 Rahmen-Glastüren, 2 Glaseinlegeböden</p> <p>T 39,6 cm</p>	1077,-	1131,- 1229,-	 <p>61386 L B 45,0 cm 61387 R B 45,0 cm 83559 L B 52,5 cm 83560 R B 52,5 cm 61388 L B 60,0 cm 61389 R B 60,0 cm</p> <p>1 Tür, 2 Einlegeböden</p> <p>T 39,6 cm</p>	563,- 563,- 604,- 604,- 645,- 645,-	591,- 591,- 634,- 634,- 677,- 677,-
 <p>Spiegeltür, abweichende Rückwandfarbe und Beleuchtung siehe Seiten 114 und 117-119.</p> <p>29307 B 75,0 cm 29308 B 90,0 cm</p> <p>wie vor</p> <p>T 49,2 cm</p>	1149,- 1242,-	1207,- 1304,-	 <p>Abb. L</p> <p>61390 L B 45,0 cm 61391 R B 45,0 cm 83561 L B 52,5 cm 83562 R B 52,5 cm 61392 L B 60,0 cm 61393 R B 60,0 cm</p> <p>wie vor</p> <p>T 49,2 cm</p>	614,- 614,- 659,- 659,- 703,- 703,-	645,- 645,- 692,- 692,- 738,- 738,-
 <p>61374 B 75,0 cm 60185 B 90,0 cm</p> <p>2 Türen, 1 Einlegeboden, 2 Schubkästen</p> <p>T 39,6 cm</p>	926,- 1012,-	972,- 1063,-	 <p>61378 L B 45,0 cm 61379 R B 45,0 cm 88693 L B 52,5 cm 88694 R B 52,5 cm 61380 L B 60,0 cm 61381 R B 60,0 cm</p> <p>1 Tür mit Glasausschnitt, 1 Einlegeboden, 2 Böden (nicht verstellbar)</p> <p>T 39,6 cm</p>	701,- 701,- 741,- 741,- 780,- 780,-	736,- 736,- 778,- 778,- 819,- 819,-
 <p>Innenschubkästen 2 R und Einteilung siehe Seiten 113/115.</p> <p>61375 B 75,0 cm 60186 B 90,0 cm</p> <p>wie vor</p> <p>T 49,2 cm</p>	982,- 1073,-	1031,- 1126,-	 <p>Abb. L</p> <p>Spiegeltür, abweichende Rückwandfarbe, Innenschubkästen 2 R und Beleuchtung siehe Seiten 113, 114 und 117-119.</p> <p>61382 L B 45,0 cm 61383 R B 45,0 cm 88695 L B 52,5 cm 88696 R B 52,5 cm 61384 L B 60,0 cm 61385 R B 60,0 cm</p> <p>wie vor</p> <p>T 49,2 cm</p>	752,- 752,- 797,- 797,- 841,- 841,-	790,- 790,- 836,- 836,- 883,- 883,-
 <p>61376 Schenkel 77,1 x 77,1 cm</p> <p>2 Türen, 2 Einlegeböden</p> <p>T 39,6 cm</p>	1410,-	1480,-	 <p>61159 B 45,0 cm 83569 B 52,5 cm 61092 B 60,0 cm 61161 B 75,0 cm 61162 B 90,0 cm</p> <p>3 Schubkästen, 2 Auszüge 1 R</p> <p>T 39,6 cm</p>	923,- 964,- 1005,- 1114,- 1243,-	969,- 1012,- 1055,- 1170,- 1305,-
 <p>61377 Schenkel 86,7 x 86,7 cm</p> <p>wie vor</p> <p>T 49,2 cm</p> <p>- Weiterbau nur in gleicher oder geringerer Tiefe möglich. - Nicht möglich als Aufsatz- oder Wangenelement.</p> <p>- Korpus bleibt 39,6 cm tief, Abdeckblatt steht nach hinten über. - Bei Einsatz als Abschluss-element wird die Seite nach hinten überstehend geliefert.</p>	1555,-	1632,-	 <p>Innenschubkästen und Einteilung siehe Seiten 113/115.</p> <p>61163 B 45,0 cm 83570 B 52,5 cm 61164 B 60,0 cm 61165 B 75,0 cm 61166 B 90,0 cm</p> <p>wie vor</p> <p>T 49,2 cm</p>	1002,- 1044,- 1086,- 1198,- 1324,-	1052,- 1096,- 1141,- 1258,- 1390,-
 <p>90220 Schenkel 42,1 x 42,1 cm</p> <p>1 Eckabdeckblatt, 1 Eckleiste</p> <p>T 39,6 cm</p>	285,-	296,-	 <p>61167 B 45,0 cm 83567 B 52,5 cm 61168 B 60,0 cm 61169 B 75,0 cm 61170 B 90,0 cm</p> <p>3 Schubkästen, 3 Auszüge 0,66 R</p> <p>T 39,6 cm</p>	989,- 1037,- 1085,- 1195,- 1328,-	1039,- 1089,- 1139,- 1255,- 1394,-
 <p>90224 Schenkel 51,7 x 51,7 cm</p> <p>wie vor</p> <p>T 49,2 cm</p> <p>- Ecke nicht als Stauraum nutzbar. - einseitige Abdeckblathtiefenkürzung ohne Aufpreis - Eine Ausklinkung von max. 32,1 / 41,7 cm ist möglich. (Brand-schutztechnische Auflagen müssen beachtet werden.)</p>	306,-	320,-	 <p>Einteilung siehe Seite 115.</p> <p>61171 B 45,0 cm 83568 B 52,5 cm 61172 B 60,0 cm 61173 B 75,0 cm 61174 B 90,0 cm</p> <p>wie vor</p> <p>T 49,2 cm</p>	1078,- 1124,- 1169,- 1283,- 1419,-	1132,- 1180,- 1228,- 1348,- 1490,-
<p>Gegen Aufpreis: 1 x 91622 Hochgl. Eckabdeckblatt (Eckleiste in Hochglanz nicht möglich)</p>	147,-	147,-			

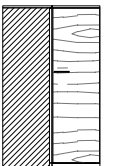
Korpuselemente 3,5 R, Höhe 129,3 cm

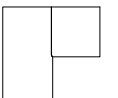
(Best.-Nr. + **A** = Aufsatzelement, Best.-Nr. + **W** = Wangenelement, siehe Seite 5 / Abdeckblätter bis 270,0 cm durchgehend)

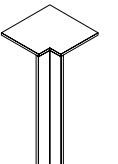
Korpuselemente 4 R, Höhe 146,9 cm

(Best.-Nr. + **A** = Aufsatzelement, Best.-Nr. + **W** = Wangenelement, siehe Seite 5 / Abdeckblätter bis 270,0 cm durchgehend)

Best.-Nr. / Maße Beschreibung		PG 1	PG 2	Best.-Nr. / Maße Beschreibung		PG 1	PG 2
	61394 B 75,0 cm 61395 B 90,0 cm 2 Türen, 2 Einlegeböden T 39,6 cm	818,- 900,-	859,- 945,-		60199 L B 45,0 cm 60200 R B 45,0 cm 78045 L B 52,5 cm 78046 R B 52,5 cm 60201 L B 60,0 cm 60202 R B 60,0 cm 1 Tür, 3 Einlegeböden T 39,6 cm	598,- 598,- 646,- 646,- 694,- 694,-	628,- 628,- 678,- 678,- 728,- 728,-
	61396 B 75,0 cm 61397 B 90,0 cm wie vor T 49,2 cm	877,- 963,-	920,- 1011,-		60765 L B 45,0 cm 60766 R B 45,0 cm 78047 L B 52,5 cm 78048 R B 52,5 cm 60767 L B 60,0 cm 60768 R B 60,0 cm wie vor T 49,2 cm	656,- 656,- 703,- 703,- 750,- 750,-	689,- 689,- 738,- 738,- 787,- 787,-
	77467 B 90,0 cm 2 Türen mit Glasausschnitt, 1 Einlegeboden, 2 Böden (nicht verstellbar) T 39,6 cm	1133,-	1190,-		Gegen Aufpreis: 1 x 93534 Aufsatzelement inkl. Höhenkürzung in Kombination mit 1,25 R oder 1,5 R Elementen	42,-	42,-
	77468 B 90,0 cm wie vor T 49,2 cm	1210,-	1271,-		30402 L B 45,0 cm 30403 R B 45,0 cm 83575 L B 52,5 cm 83576 R B 52,5 cm 30404 L B 60,0 cm 30405 R B 60,0 cm 1 Rahmen-Glastür, 3 Glaseinlegeböden T 39,6 cm	717,- 717,- 761,- 761,- 806,- 806,-	753,- 753,- 799,- 799,- 846,- 846,-
	61476 Schenkel 77,1 x 77,1 cm 2 Türen, 2 Einlegeböden T 39,6 cm	1485,-	1559,-		30406 L B 45,0 cm 30407 R B 45,0 cm 83577 L B 52,5 cm 83578 R B 52,5 cm 30408 L B 60,0 cm 30409 R B 60,0 cm wie vor T 49,2 cm	768,- 768,- 819,- 819,- 869,- 869,-	807,- 807,- 859,- 859,- 912,- 912,-
	61477 Schenkel 86,7 x 86,7 cm wie vor T 49,2 cm	1632,-	1713,-		60255 L B 45,0 cm 60256 R B 45,0 cm 88697 L B 52,5 cm 88698 R B 52,5 cm 60257 L B 60,0 cm 60258 R B 60,0 cm 1 Tür mit Glasausschnitt, 1 Einlegeboden, 2 Böden (nicht verstellbar) T 39,6 cm	738,- 738,- 783,- 783,- 827,- 827,-	775,- 775,- 822,- 822,- 868,- 868,-
	90220 Schenkel 42,1 x 42,1 cm 1 Eckabdeckblatt, 1 Eckleiste T 39,6 cm	285,-	296,-		60797 L B 45,0 cm 60798 R B 45,0 cm 88699 L B 52,5 cm 88700 R B 52,5 cm 60799 L B 60,0 cm 60800 R B 60,0 cm wie vor T 49,2 cm	794,- 794,- 840,- 840,- 885,- 885,-	834,- 834,- 882,- 882,- 929,- 929,-
	90224 Schenkel 51,7 x 51,7 cm wie vor T 49,2 cm	306,-	320,-		Gegen Aufpreis: 1 x 91622 Hochgl. Eckabdeckblatt (Eckleiste in Hochglanz nicht möglich)	147,-	147,-











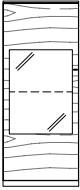

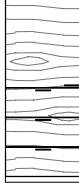
Spiegelrückwand,
abweichende Rück-
wandfarbe,
Innenschubkästen 2 R
und Beleuchtung siehe
Seiten 113, 114 und
117-119.

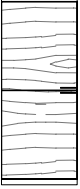
- Weiterbau nur in gleicher oder geringerer Tiefe möglich.
- Nicht möglich als Aufsatz- oder Wangenelement.

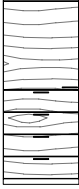
- Ecke nicht als Stauraum nutzbar.
- einseitige Abdeckblathtiefenkürzung ohne Aufpreis
- Eine Ausklinkung von max. 32,1 / 41,7 cm ist möglich. (Brand-schutztechnische Auflagen müssen beachtet werden.)

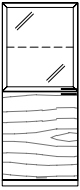

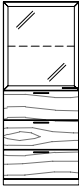



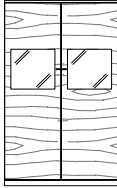

Korpuselemente 4 R, Höhe 146,9 cm

(Best.-Nr. + **A** = Aufsatzelement, Best.-Nr. + **W** = Wangenelement, siehe Seite 5 / Abdeckblätter bis 270,0 cm durchgehend)

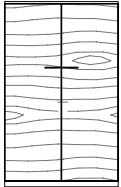
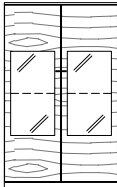
	Best.-Nr. / Maße Beschreibung	PG 1	PG 2		Best.-Nr. / Maße Beschreibung	PG 1	PG 2
  Abb. L Spiegelrückwand abweichende Rückwandfarbe Innenschubkästen 1 R und Beleuchtung siehe Seiten 113, 114, und 117-119.	60251 L B 45,0 cm 60252 R B 45,0 cm 88701 L B 52,5 cm 88702 R B 52,5 cm 60253 L B 60,0 cm 60254 R B 60,0 cm 1 Tür mit Glasausschnitt, 1 Glaseinlegeboden, 2 Böden (nicht verstellbar) T 39,6 cm	757,-	795,-	  Abb. L Einteilung siehe Seite 115.	61404 L B 45,0 cm 61405 R B 45,0 cm 78061 L B 52,5 cm 78062 R B 52,5 cm 61406 L B 60,0 cm 61407 R B 60,0 cm 1 Tür, 1 Einlegeboden, 3 Auszüge 0,66 R T 39,6 cm	868,-	911,-
	60801 L B 45,0 cm 60802 R B 45,0 cm 88703 L B 52,5 cm 88704 R B 52,5 cm 60803 L B 60,0 cm 60804 R B 60,0 cm wie vor T 49,2 cm	813,-	853,-		61408 L B 45,0 cm 61409 R B 45,0 cm 78063 L B 52,5 cm 78064 R B 52,5 cm 61410 L B 60,0 cm 61411 R B 60,0 cm wie vor T 49,2 cm	1003,-	1053,-
  Abb. L Innenschubkästen 2 R siehe Seite 113.	60773 L B 45,0 cm 60774 R B 45,0 cm 78049 L B 52,5 cm 78050 R B 52,5 cm 60187 L B 60,0 cm 60188 R B 60,0 cm 2 Türen, 2 Einlegeböden T 39,6 cm	641,-	673,-	  Abb. L Einteilung siehe Seite 115.	60785 L B 45,0 cm 60786 R B 45,0 cm 78057 L B 52,5 cm 78058 R B 52,5 cm 60189 L B 60,0 cm 60190 R B 60,0 cm 1 Tür, 1 Einlegeboden, 4 Schubkästen T 39,6 cm	939,-	986,-
	60775 L B 45,0 cm 60776 R B 45,0 cm 78051 L B 52,5 cm 78052 R B 52,5 cm 60777 L B 60,0 cm 60778 R B 60,0 cm wie vor T 49,2 cm	702,-	737,-		60787 L B 45,0 cm 60788 R B 45,0 cm 78059 L B 52,5 cm 78060 R B 52,5 cm 60789 L B 60,0 cm 60790 R B 60,0 cm wie vor T 49,2 cm	1018,-	1069,-
  Abb. L Spiegelrückwand, abweichende Rückwandfarbe, Innenschubkästen 2 R und Beleuchtung siehe Seiten 113, 114 und 117-119.	60779 L B 45,0 cm 60780 R B 45,0 cm 78095 L B 52,5 cm 78096 R B 52,5 cm 60193 L B 60,0 cm 60194 R B 60,0 cm 1 Rahmen-Glastür, 1 Glaseinlegeboden, 1 Tür, 1 Einlegeboden T 39,6 cm	730,-	766,-	  Abb. L Spiegelrückwand, abweichende Rückwandfarbe, Einteilung und Beleuchtung siehe Seiten 114, 115 und 117-119.	61412 L B 45,0 cm 61413 R B 45,0 cm 78103 L B 52,5 cm 78104 R B 52,5 cm 61414 L B 60,0 cm 61415 R B 60,0 cm 1 Rahmen-Glastür, 1 Glaseinlegeboden, 3 Auszüge 0,66 R T 39,6 cm	952,-	999,-
	60781 L B 45,0 cm 60782 R B 45,0 cm 78097 L B 52,5 cm 78098 R B 52,5 cm 60783 L B 60,0 cm 60784 R B 60,0 cm wie vor T 49,2 cm	783,-	822,-		61416 L B 45,0 cm 61417 R B 45,0 cm 78105 L B 52,5 cm 78106 R B 52,5 cm 61418 L B 60,0 cm 61419 R B 60,0 cm wie vor T 49,2 cm	1029,-	1080,-

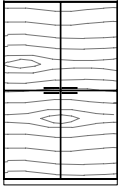
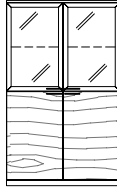
Korpuselemente 4 R, Höhe 146,9 cm

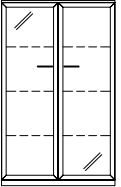
(Best.-Nr. + **A** = Aufsatzelement, Best.-Nr. + **W** = Wangenelement, siehe Seite 5 / Abdeckblätter bis 270,0 cm durchgehend)

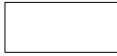
	Best.-Nr. / Maße Beschreibung	PG 1	PG 2		Best.-Nr. / Maße Beschreibung	PG 1	PG 2
	60791 L B 45,0 cm 60792 R B 45,0 cm 78099 L B 52,5 cm 78100 R B 52,5 cm 60195 L B 60,0 cm 60196 R B 60,0 cm 1 Rahmen-Glastür, 1 Glaseinlegeboden, 4 Schubkästen T 39,6 cm	1023,-	1074,-		77221 B 90,0 cm 2 Türen mit Glasausschnitt, 1 Einlegeboden, 2 Böden (nicht verstellbar) T 39,6 cm	1175,-	1234,-
	60793 L B 45,0 cm 60794 R B 45,0 cm 78101 L B 52,5 cm 78102 R B 52,5 cm 60795 L B 60,0 cm 60796 R B 60,0 cm wie vor T 49,2 cm	1102,-	1157,-		77222 B 90,0 cm wie vor T 49,2 cm	1255,-	1317,-
Abb. L Spiegelrückwand, abweichende Rückwandfarbe, Einteilung und Beleuchtung siehe Seiten 114, 115 und 117-119.				Spiegelrückwand, abweichende Rück- wandfarbe und Be- leuchtung siehe Seiten 114 und 117-119.			
	61420 B 75,0 cm 60203 B 90,0 cm 2 Türen, 3 Einlegeböden T 39,6 cm	877,-	920,-		77483 B 75,0 cm 77484 B 90,0 cm 2 Türen mit Glasausschnitt 2 R, 1 Glaseinlegeboden, 2 Böden (nicht verstellbar) T 39,6 cm	1119,-	1175,-
	61421 B 75,0 cm 60805 B 90,0 cm wie vor T 49,2 cm	935,-	982,-		77485 B 75,0 cm 77486 B 90,0 cm wie vor T 49,2 cm	1178,-	1236,-
Gegen Aufpreis: 1 x 93534 Aufsatzelement inkl. Höhenkürzung in Kombination mit 1,25 R oder 1,5 R Elementen		42,-	42,-	Spiegelrückwand abweichende Rück- wandfarbe Innenschubkästen 1 R und Beleuchtung siehe Seiten 113, 114, und 117-119.		1285,-	1349,-
	61398 B 75,0 cm 61399 B 90,0 cm 4 Türen, 2 Einlegeböden T 39,6 cm	937,-	984,-		77469 B 75,0 cm 77470 B 90,0 cm 2 Rahmen-Glastüren, 1 Glaseinlegeboden, 2 Türen, 1 Einlegeboden T 39,6 cm	1095,-	1150,-
	61400 B 75,0 cm 61401 B 90,0 cm wie vor T 49,2 cm	1000,-	1050,-		77471 B 75,0 cm 77472 B 90,0 cm wie vor T 49,2 cm	1156,-	1214,-
				Spiegelrückwand, abweichende Rück- wandfarbe, Innenschubkästen 2 R und Beleuchtung siehe Seiten 113, 114 und 117-119.		1198,-	1258,-
	30496 B 75,0 cm 30497 B 90,0 cm 2 Rahmen-Glastüren, 3 Glaseinlegeböden T 39,6 cm	1082,-	1136,-		77477 B 75,0 cm 77478 B 90,0 cm 2 Rahmen-Glastüren, 1 Glaseinlegeboden, 3 Auszüge 0,66 R T 39,6 cm	1359,-	1426,-
	30498 B 75,0 cm 30499 B 90,0 cm wie vor T 49,2 cm	1145,-	1202,-		77479 B 75,0 cm 77480 B 90,0 cm wie vor T 49,2 cm	1443,-	1515,-
Spiegelrückwand, abweichende Rück- wandfarbe und Be- leuchtung siehe Seiten 114 und 117-119.				Spiegelrückwand, abweichende Rückwandfarbe, Einteilung und Beleuchtung siehe Seiten 114, 115 und 117-119.		1478,-	1551,-

Korpuselemente 4 R, Höhe 146,9 cm

(Best.-Nr. + **A** = Aufsatzelement, Best.-Nr. + **W** = Wangenelement, siehe Seite 5 / Abdeckblätter bis 270,0 cm durchgehend)





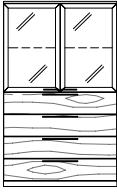
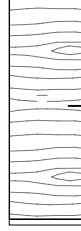
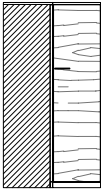
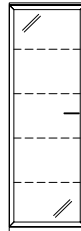
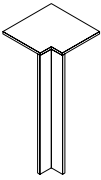
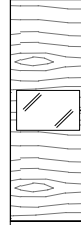
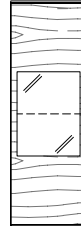





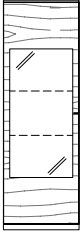

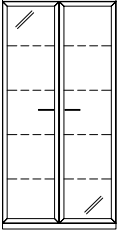

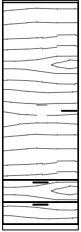
Korpuselemente 5 R, Höhe 182,1 cm

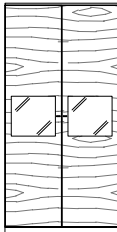
(Best.-Nr. + **A** = Aufsatzelement, Best.-Nr. + **W** = Wangenelement, siehe Seite 5 / Abdeckblätter bis 270,0 cm durchgehend)

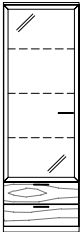
Best.-Nr. / Maße Beschreibung	PG 1	PG 2	Best.-Nr. / Maße Beschreibung	PG 1	PG 2
 <p>77473 B 75,0 cm 77474 B 90,0 cm</p> <p>2 Rahmen-Glastüren, 1 Glaseinlegeboden, 4 Schubkästen T 39,6 cm</p> <hr/> <p>77475 B 75,0 cm 77476 B 90,0 cm</p> <p>wie vor T 49,2 cm</p> <p>Spiegelrückwand, abweichende Rückwandfarbe, Einteilung und Beleuchtung siehe Seiten 114, 115 und 117-119.</p>	1453,- 1574,-	1526,- 1653,-	 <p>60208 L B 45,0 cm 60209 R B 45,0 cm 78127 L B 52,5 cm 78128 R B 52,5 cm 60210 L B 60,0 cm 60211 R B 60,0 cm</p> <p>1 Tür, 4 Einlegeböden T 39,6 cm</p> <p>Abb. L</p> <p>Gegen Aufpreis: 1 x 93534 Aufsatzelement inkl. Höhenkürzung in Kombination mit 1,25 R oder 1,5 R Elementen</p>	661,- 661,- 714,- 714,- 766,- 766,-	694,- 694,- 749,- 749,- 804,- 804,-
 <p>61402 Schenkel 77,1 x 77,1 cm</p> <p>2 Türen, 3 Einlegeböden T 39,6 cm</p> <hr/> <p>61403 Schenkel 86,7 x 86,7 cm</p> <p>wie vor T 49,2 cm</p> <ul style="list-style-type: none"> - Korpus bleibt 39,6 cm tief, Abdeckblatt steht nach hinten über. - Bei Einsatz als Abschluss-element wird die Seite nach hinten überstehend geliefert. <p>- Weiterbau nur in gleicher oder geringerer Tiefe möglich. - Nicht möglich als Aufsatz- oder Wangenelement.</p>	1564,-	1642,-	 <p>30504 L B 45,0 cm 30505 R B 45,0 cm 83595 L B 52,5 cm 83596 R B 52,5 cm 30506 L B 60,0 cm 30507 R B 60,0 cm</p> <p>1 Rahmen-Glastür, 4 Glaseinlegeböden T 39,6 cm</p> <p>Spiegelrückwand, abweichende Rückwandfarbe und Beleuchtung siehe Seiten 114 und 117-119.</p> <p>Abb. L</p>	780,- 780,- 830,- 830,- 880,- 880,-	819,- 819,- 872,- 872,- 924,- 924,-
 <p>90220 Schenkel 42,1 x 42,1 cm</p> <p>1 Eckabdeckblatt, 1 Eckleiste T 39,6 cm</p> <hr/> <p>90224 Schenkel 51,7 x 51,7 cm</p> <p>wie vor T 49,2 cm</p> <ul style="list-style-type: none"> - Ecke nicht als Stauraum nutzbar. - einseitige Abdeckblathtiefenkürzung ohne Aufpreis <p>Gegen Aufpreis: 1 x 91622 Hochgl. Eckabdeckblatt (Eckleiste in Hochglanz nicht möglich)</p>	285,-	296,-	 <p>60277 L B 45,0 cm 60278 R B 45,0 cm 88705 L B 52,5 cm 88706 R B 52,5 cm 60279 L B 60,0 cm 60280 R B 60,0 cm</p> <p>1 Tür mit Glasausschnitt, 2 Einlegeböden, 2 Böden (nicht verstellbar) T 39,6 cm</p> <p>Spiegelrückwand, abweichende Rückwandfarbe, Innenschubkästen 2 R und Beleuchtung siehe Seiten 113, 114 und 117-119.</p> <p>Abb. L</p>	796,- 796,- 849,- 849,- 901,- 901,-	836,- 836,- 891,- 891,- 946,- 946,-
			 <p>60269 L B 45,0 cm 60270 R B 45,0 cm 88707 L B 52,5 cm 88708 R B 52,5 cm 60271 L B 60,0 cm 60272 R B 60,0 cm</p> <p>1 Tür mit Glasausschnitt, 1 Glaseinlegeboden, 2 Einlegeböden, 2 Böden (nicht verstellbar) T 39,6 cm</p> <p>Spiegelrückwand, abweichende Rückwandfarbe Innenschubkästen 1,5 R und Beleuchtung siehe Seiten 113, 114, und 117-119.</p> <p>Abb. L</p>	813,- 813,- 867,- 867,- 920,- 920,-	853,- 853,- 910,- 910,- 966,- 966,-

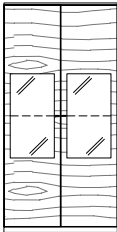
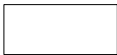
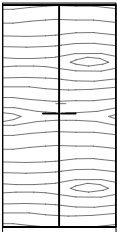
Korpuselemente 5 R, Höhe 182,1 cm

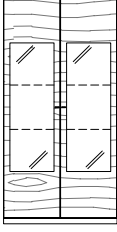
(Best.-Nr. + **A** = Aufsatzelement, Best.-Nr. + **W** = Wangenelement, siehe Seite 5 / Abdeckblätter bis 270,0 cm durchgehend)

Best.-Nr. / Maße Beschreibung	PG 1	PG 2	Best.-Nr. / Maße Beschreibung	PG 1	PG 2
 <p>60265 L B 45,0 cm 60266 R B 45,0 cm 88709 L B 52,5 cm 88710 R B 52,5 cm 60267 L B 60,0 cm 60268 R B 60,0 cm</p> <p>1 Tür mit Glasausschnitt, 2 Glaseinlegeböden, 2 Böden (nicht verstellbar)</p> <p>T 39,6 cm</p> <p>Spiegelrückwand, abweichende Rückwandfarbe Innenschubkästen 1 R und Beleuchtung siehe Seiten 113, 114 und 117-119.</p>  <p>Abb. L</p>	836,- 836,- 875,- 875,- 913,- 913,-	878,- 878,- 918,- 918,- 959,- 959,-	 <p>30543 B 75,0 cm 30544 B 90,0 cm</p> <p>2 Rahmen-Glastüren, 4 Glaseinlegeböden</p> <p>T 39,6 cm</p> <p>Spiegelrückwand, abweichende Rückwandfarbe und Beleuch- tung siehe Seiten 114 und 117-119.</p> 	1178,- 1217,-	1236,- 1278,-
 <p>60212 L B 45,0 cm 60213 R B 45,0 cm 78135 L B 52,5 cm 78136 R B 52,5 cm 60214 L B 60,0 cm 60215 R B 60,0 cm</p> <p>1 Tür, 3 Einlegeböden, 2 Schubkästen</p> <p>T 39,6 cm</p> <p>Einteilung siehe Seite 115.</p>  <p>Abb. L</p>	811,- 811,- 865,- 865,- 920,- 920,-	851,- 851,- 909,- 909,- 966,- 966,-	 <p>77487 B 90,0 cm</p> <p>2 Türen mit Glasausschnitt, 2 Einlegeböden, 2 Böden (nicht verstellbar)</p> <p>T 39,6 cm</p> <p>Spiegelrückwand, abweichende Rückwandfarbe, Innenschubkästen 2 R und Beleuchtung siehe Seiten 113, 114 und 117-119.</p> 	1297,-	1361,-
 <p>28719 L B 45,0 cm 28720 R B 45,0 cm 83599 L B 52,5 cm 83600 R B 52,5 cm 28721 L B 60,0 cm 28722 R B 60,0 cm</p> <p>1 Rahmen-Glastür, 3 Glaseinlegeböden, 2 Schubkästen</p> <p>T 39,6 cm</p> <p>Spiegelrückwand, abweichende Rückwandfarbe, Einteilung und Beleuchtung siehe Seiten 114, 115 und 117-119.</p>  <p>Abb. L</p>	920,- 920,- 978,- 978,- 1037,- 1037,-	966,- 966,- 1027,- 1027,- 1089,- 1089,-	 <p>77488 B 75,0 cm 77489 B 90,0 cm</p> <p>2 Türen mit Glasausschnitt, 1 Glaseinlegeboden, 2 Einlegeböden, 2 Böden (nicht verstellbar)</p> <p>T 39,6 cm</p> <p>Spiegelrückwand, abweichende Rückwandfarbe Innenschubkästen 1,5 R und Beleuchtung siehe Seiten 113, 114, und 117-119.</p> 	1229,- 1339,-	1290,- 1405,-
 <p>61424 B 75,0 cm 60216 B 90,0 cm</p> <p>2 Türen, 4 Einlegeböden</p> <p>T 39,6 cm</p> 	944,- 1042,-	992,- 1094,-	 <p>77490 B 75,0 cm 77491 B 90,0 cm</p> <p>2 Türen mit Glasausschnitt, 2 Glaseinlegeböden, 2 Böden (nicht verstellbar)</p> <p>T 39,6 cm</p> <p>Spiegelrückwand, abweichende Rückwandfarbe Innenschubkästen 1 R und Beleuchtung siehe Seiten 113, 114 und 117-119.</p> 	1262,- 1371,-	1325,- 1440,-
<p>Gegen Aufpreis: 1 x 93534 Aufsatzelement inkl. Höhenkürzung in Kombination mit 1,25 R oder 1,5 R Elementen</p>	42,-	42,-			

KARA-SYSTEM











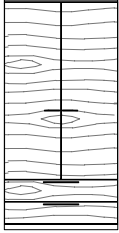

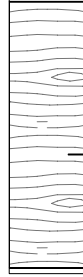
Hochglanz Aufpreise Korpus + Front siehe Tabelle C/D Seite 122.
Kufen (Höhe +8,8 cm) / Sockelgleiter (Höhe -0,4 cm) siehe Seite 111.

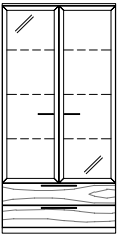
Korpuselemente 5 R, Höhe 182,1 cm

(Best.-Nr. + **A** = Aufsatzelement, Best.-Nr. + **W** = Wangenelement, siehe Seite 5 / Abdeckblätter bis 270,0 cm durchgehend)

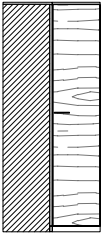
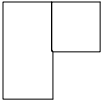

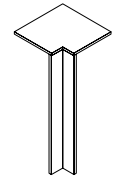
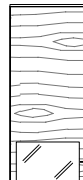







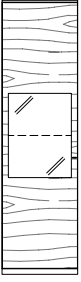

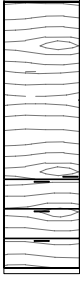

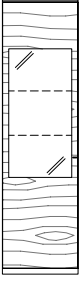

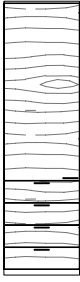
Korpuselemente 6 R, Höhe 217,3 cm

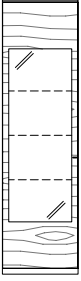
(Best.-Nr. + **W** = Wangenelement, siehe Seite 5 / Abdeckblätter bis 270,0 cm durchgehend)

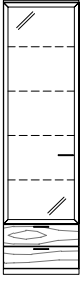
Best.-Nr. / Maße Beschreibung	PG 1	PG 2	Best.-Nr. / Maße Beschreibung	PG 1	PG 2
 <p>61423 B 75,0 cm 60217 B 90,0 cm</p> <p>2 Türen, 3 Einlegeböden, 2 Schubkästen</p> <p>T 39,6 cm</p> <p>Einteilung siehe Seite 115.</p> 	1110,- 1213,-	1166,- 1273,-	 <p>60218 L B 45,0 cm 60219 R B 45,0 cm 78223 L B 52,5 cm 78224 R B 52,5 cm 60817 L B 60,0 cm 60818 R B 60,0 cm</p> <p>1 Tür, 5 Einlegeböden</p> <p>T 39,6 cm</p>  <p>Abb. L</p> <p>Gegen Aufpreis: 1 x 93534 Aufsatzelement inkl. Höhenkürzung in Kombination mit 1,25 R oder 1,5 R Elementen</p>	743,- 743,- 807,- 807,- 871,- 871,-	780,- 780,- 847,- 847,- 915,- 915,-
 <p>28731 B 75,0 cm 28732 B 90,0 cm</p> <p>2 Rahmen-Glastüren, 3 Glaseinlegeböden, 2 Schubkästen</p> <p>T 39,6 cm</p> <p>Spiegelnrückwand, abweichende Rückwandfarbe, Einteilung und Beleuchtung siehe Seiten 114, 115 und 117-119.</p> 	1339,- 1434,-	1406,- 1506,-	 <p>61017 L B 45,0 cm 61018 R B 45,0 cm 78227 L B 52,5 cm 78228 R B 52,5 cm</p> <p>2 Türen, 4 Einlegeböden</p> <p>T 39,6 cm</p>  <p>Abb. L</p>	781,- 781,- 827,- 827,-	820,- 820,- 869,- 869,-
 <p>61422 Schenkel 77,1 x 77,1 cm</p> <p>2 Türen, 4 Einlegeböden</p> <p>T 39,6 cm</p> <ul style="list-style-type: none"> - Weiterbau nur in gleicher oder geringerer Tiefe möglich. - Nicht möglich als Aufsatz- oder Wangenelement. 	1762,-	1850,-	 <p>30549 L B 45,0 cm 30550 R B 45,0 cm 78275 L B 52,5 cm 78276 R B 52,5 cm 30551 L B 60,0 cm 30552 R B 60,0 cm</p> <p>1 Rahmen-Glastür, 5 Glaseinlegeböden</p> <p>T 39,6 cm</p> <p>Spiegelnrückwand, abweichende Rückwandfarbe und Beleuchtung siehe Seiten 114 und 117-119.</p>  <p>Abb. L</p>	878,- 878,- 939,- 939,- 999,- 999,-	922,- 922,- 986,- 986,- 1049,- 1049,-
 <p>90220 Schenkel 42,1 x 42,1 cm</p> <p>1 Eckabdeckblatt, 1 Eckleiste</p> <p>T 39,6 cm</p>	285,-	296,-	 <p>60299 L B 45,0 cm 60300 R B 45,0 cm 88711 L B 52,5 cm 88712 R B 52,5 cm 60301 L B 60,0 cm 60302 R B 60,0 cm</p> <p>1 Tür mit Glasausschnitt, 3 Einlegeböden, 2 Böden (nicht verstellbar)</p> <p>T 39,6 cm</p> <p>Spiegelnrückwand, abweichende Rückwandfarbe, Innenschubkästen 2 R und Beleuchtung siehe Seiten 113, 114 und 117-119.</p>  <p>Abb. L</p>	880,- 880,- 942,- 942,- 1004,- 1004,-	924,- 924,- 989,- 989,- 1054,- 1054,-
<p>- Ecke nicht als Stauraum nutzbar.</p> <p>- einseitige Abdeckblathtiefenkürzung ohne Aufpreis</p> <p>- Eine Ausklinkung von max. 32,1 / 41,7 cm ist möglich. (Brandschutztechnische Auflagen müssen beachtet werden.)</p> <p>Gegen Aufpreis: 1 x 91622 Hochgl. Eckabdeckblatt (Eckleiste in Hochglanz nicht möglich)</p>	306,-	320,-		147,-	147,-

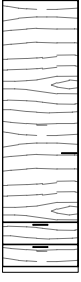









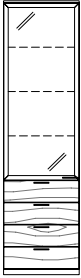

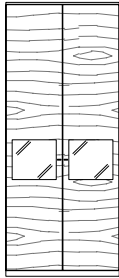

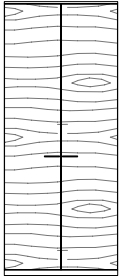

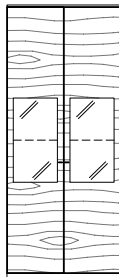
Korpuselemente 6 R, Höhe 217,3 cm

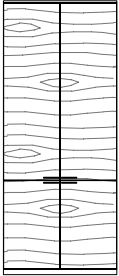
 (Best.-Nr. + **W** = Wangenelement, siehe Seite 5 / Abdeckblätter bis 270,0 cm durchgehend)

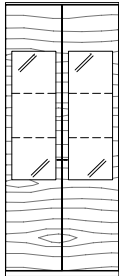
Best.-Nr. / Maße Beschreibung	PG 1	PG 2	Best.-Nr. / Maße Beschreibung	PG 1	PG 2
 <p> 60295 L B 45,0 cm 60296 R B 45,0 cm 88713 L B 52,5 cm 88714 R B 52,5 cm 60297 L B 60,0 cm 60298 R B 60,0 cm 1 Tür mit Glasausschnitt, 1 Glaseinlegeboden, 2 Einlegeböden, 2 Böden (nicht verstellbar) T 39,6 cm Spiegelrückwand, abweichende Rückwandfarbe, Innenschubkästen 2 R und Beleuchtung siehe Seiten 113, 114 und 117-119. </p>  <p>Abb. L</p>	901,-	946,-	 <p> 61441 L B 45,0 cm 61442 R B 45,0 cm 78253 L B 52,5 cm 78254 R B 52,5 cm 61443 L B 60,0 cm 61444 R B 60,0 cm 1 Tür, 3 Einlegeböden, 3 Auszüge 0,66 R T 39,6 cm Einteilung siehe Seite 115. </p>  <p>Abb. L</p>	975,-	1024,-
 <p> 60291 L B 45,0 cm 60292 R B 45,0 cm 88715 L B 52,5 cm 88716 R B 52,5 cm 60293 L B 60,0 cm 60294 R B 60,0 cm 1 Tür mit Glasausschnitt, 2 Glaseinlegeböden, 1 Einlegeboden, 2 Böden (nicht verstellbar) T 39,6 cm Spiegelrückwand, abweichende Rückwandfarbe, Innenschubkästen 2 R und Beleuchtung siehe Seiten 113, 114 und 117-119. </p>  <p>Abb. L</p>	920,-	966,-	 <p> 61437 L B 45,0 cm 61438 R B 45,0 cm 78249 L B 52,5 cm 78250 R B 52,5 cm 61439 L B 60,0 cm 61440 R B 60,0 cm 1 Tür, 3 Einlegeböden, 4 Schubkästen T 39,6 cm Einteilung siehe Seite 115. </p>  <p>Abb. L</p>	1044,-	1096,-
 <p> 60287 L B 45,0 cm 60288 R B 45,0 cm 88717 L B 52,5 cm 88718 R B 52,5 cm 60289 L B 60,0 cm 60290 R B 60,0 cm 1 Tür mit Glasausschnitt, 3 Glaseinlegeböden, 2 Böden (nicht verstellbar) T 39,6 cm Spiegelrückwand abweichende Rückwandfarbe Innenschubkästen 1 R und Beleuchtung siehe Seiten 113, 114, und 117-119. </p>  <p>Abb. L</p>	939,-	986,-	 <p> 30573 L B 45,0 cm 30574 R B 45,0 cm 83624 L B 52,5 cm 83625 R B 52,5 cm 30575 L B 60,0 cm 30576 R B 60,0 cm 1 Rahmen-Glastür, 4 Glaseinlegeböden, 2 Schubkästen T 39,6 cm Spiegelrückwand, abweichende Rückwandfarbe, Einteilung und Beleuchtung siehe Seiten 114, 115 und 117-119. </p>  <p>Abb. L</p>	1016,-	1067,-
 <p> 60220 L B 45,0 cm 60221 R B 45,0 cm 78245 L B 52,5 cm 78246 R B 52,5 cm 60222 L B 60,0 cm 60223 R B 60,0 cm 1 Tür, 4 Einlegeböden, 2 Schubkästen T 39,6 cm Einteilung siehe Seite 115. </p>  <p>Abb. L</p>	897,-	942,-	 <p> 61433 L B 45,0 cm 61434 R B 45,0 cm 83632 L B 52,5 cm 83633 R B 52,5 cm 61435 L B 60,0 cm 61436 R B 60,0 cm 1 Rahmen-Glastür, 3 Glaseinlegeböden, 3 Auszüge 0,66 R T 39,6 cm Spiegelrückwand, abweiche- de Rückwandfarbe, Einteilung und Beleuchtung siehe Seiten 114, 115 und 117-119. </p>  <p>Abb. L</p>	1087,-	1141,-

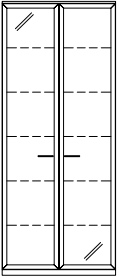

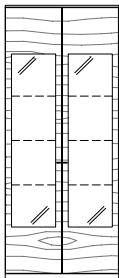
Korpuselemente 6 R, Höhe 217,3 cm

 (Best.-Nr. + **W** = Wangenelement, siehe Seite 5 / Abdeckblätter bis 270,0 cm durchgehend)

Best.-Nr. / Maße Beschreibung	PG 1	PG 2		Best.-Nr. / Maße Beschreibung	PG 1	PG 2
 <p> 61429 L B 45,0 cm 61430 R B 45,0 cm 83628 L B 52,5 cm 83629 R B 52,5 cm 61431 L B 60,0 cm 61432 R B 60,0 cm 1 Rahmen-Glastür, 3 Glaseinlegeböden, 4 Schubkästen T 39,6 cm Spiegelrückwand, abweichende Rückwandfarbe, Einteilung und Beleuchtung siehe Seiten 114, 115 und 117-119. </p>  <p>Abb. L</p>	1156,-	1214,-	 <p> 77220 B 90,0 cm 2 Türen mit Glasausschnitt, 3 Einlegeböden, 2 Böden nicht verstellbar T 39,6 cm Spiegelrückwand, abweichende Rückwandfarbe und Beleuchtung siehe Seiten 114 und 117-119. </p> 	1413,-	1484,-	
 <p> 61425 B 75,0 cm 60823 B 90,0 cm 2 Türen, 5 Einlegeböden T 39,6 cm </p>  <p> Gegen Aufpreis: 1 x 93534 Aufsatzelement inkl. Höhenkürzung in Kombination mit 1,25 R oder 1,5 R Elementen </p>	1017,-	1067,-	 <p> 77492 B 75,0 cm 77493 B 90,0 cm 2 Türen mit Glasausschnitt, 1 Glaseinlegeboden, 2 Einlegeböden, 2 Böden (nicht verstellbar) T 39,6 cm Spiegelrückwand, abweichende Rückwandfarbe, Innenschubkästen 2 R und Beleuchtung siehe Seiten 113, 114 und 117-119. </p> 	1336,-	1403,-	
 <p> 61426 B 75,0 cm 61427 B 90,0 cm 4 Türen, 4 Einlegeböden T 39,6 cm </p> 	1091,-	1145,-	 <p> 75240 B 75,0 cm 75241 B 90,0 cm 2 Türen mit Glasausschnitt, 2 Glaseinlegeböden, 1 Einlegeboden, 2 Böden (nicht verstellbar) T 39,6 cm Spiegelrückwand, abweichende Rückwandfarbe, Innenschubkästen 2 R und Beleuchtung siehe Seiten 113, 114 und 117-119. </p> 	1369,-	1437,-	
 <p> 30601 B 75,0 cm 30602 B 90,0 cm 2 Rahmen-Glastüren, 5 Glaseinlegeböden T 39,6 cm Spiegelrückwand, abweichende Rückwandfarbe und Beleuchtung siehe Seiten 114 und 117-119. </p> 	1308,-	1374,-	 <p> 77494 B 75,0 cm 77495 B 90,0 cm 1 Tür mit Glasausschnitt, 3 Glaseinlegeböden, 2 Böden (nicht verstellbar) T 39,6 cm Spiegelrückwand abweichende Rückwandfarbe Innenschubkästen 1 R und Beleuchtung siehe Seiten 113, 114, und 117-119. </p> 	1402,-	1472,-	



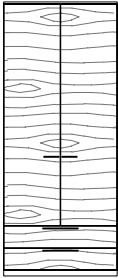
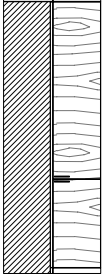
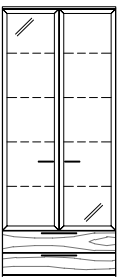
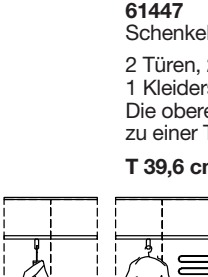
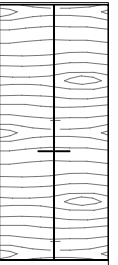

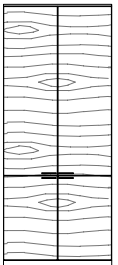
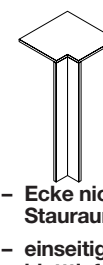
Korpuselemente 6 R, Höhe 217,3 cm

(Best.-Nr. + **W** = Wangenelement, siehe Seite 5 / Abdeckblätter bis 270,0 cm durchgehend)

Best.-Nr. / Maße Beschreibung	PG 1	PG 2	Best.-Nr. / Maße Beschreibung	PG 1	PG 2
 <p>61428 B 75,0 cm 60224 B 90,0 cm</p> <p>2 Türen, 4 Einlegeböden, 2 Schubkästen</p> <p>T 39,6 cm</p> <p>Einteilung siehe Seite 115.</p>	1180,-	1239,- 1354,-	 <p>61448 Schenkel 77,1 x 77,1 cm</p> <p>2 Türen, 4 Einlegeböden</p> <p>T 39,6 cm</p> <p>- Weiterbau nur in gleicher oder geringerer Tiefe möglich. - Nicht möglich als Wangenelement.</p>	1957,-	2055,-
 <p>32256 B 75,0 cm 30597 B 90,0 cm</p> <p>2 Rahmen-Glastüren, 4 Glaseinlegeböden, 2 Schubkästen</p> <p>T 39,6 cm</p> <p>Spiegeltür, abweiche- nde Rückwandfarbe, Einteilung und Beleuchtung siehe Seiten 114, 115 und 117-119.</p>	1472,- 1588,-	1545,- 1668,-	 <p>61447 Schenkel 77,1 x 77,1 cm</p> <p>2 Türen, 2 Böden, 1 Kleiderstange ausziehbar Die obere und untere Front sind zu einer Tür verbunden</p> <p>T 39,6 cm</p> <p>Tuchhalter</p> <p>Innenausstattung Schuhschrank</p>	1922,-	2018,-
 <p>61445 B 90,0 cm</p> <p>2 Türen, 1 Mittelseite, 7 Böden, 1 Kleiderstange ausziehbar</p> <p>T 39,6 cm</p> <p>Gegen Aufpreis: 1 x 90464 2er Set Innenschub- kästen B 60 cm</p> <p>- Nicht möglich als Wangenelement.</p>	1441,-	1513,-	 <p>Grundausstattung Vollausstattung</p> <p>Mantellänge bei Grundausstattung ca. 123,0 cm bei Vollausstattung ca. 92,0 cm</p> <p>- Nicht möglich als Wangenelement.</p> <p>Gegen Aufpreis: 1 x 90849 Tuchhalter 1 x 90850 Innenausstattung Schuhschrank bestehend aus: 3 Schuhroste, 1 schwenkbaren Doppelkorb, 1 Schutzmatte</p>	285,-	285,-
 <p>61446 B 90,0 cm</p> <p>2 Türen, 1 Mittelseite, 7 Böden, 1 Kleiderstange ausziehbar Die obere und untere Front sind zu einer Tür verbunden</p> <p>T 39,6 cm</p> <p>Gegen Aufpreis: 1 x 90464 2er Set Innenschub- kästen B 60 cm</p> <p>- Nicht möglich als Wangenelement.</p>	1513,-	1589,-	 <p>90220 Schenkel 42,1 x 42,1 cm</p> <p>1 Eckabdeckblatt, 1 Eckleiste</p> <p>T 39,6 cm</p> <p>90224 Schenkel 51,7 x 51,7 cm wie vor</p> <p>T 49,2 cm</p> <p>93794 Eckleiste (ohne Eckabdeckblatt) Weiterbau nur mit einem Korpuselement 6 Raster</p> <p>- Ecke nicht als Stauraum nutzbar.</p> <p>- einseitige Abdeck- blatttiefenkürzung ohne Aufpreis</p> <p>- Eine Ausklinkung von max. 32,1 / 41,7 cm ist möglich. (Brand- schutztechnische Auflagen müssen beachtet werden.)</p> <p>Gegen Aufpreis: 1 x 91622 Hochgl. Eckabdeckblatt (Eckleiste in Hochglanz nicht möglich)</p>	285,-	285,-
				63,- 394,-	63,- 394,-
				56,-	58,-
				147,-	147,-

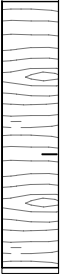
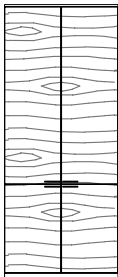

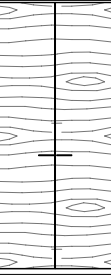
Kleiderschränke 6 R, Höhe 217,3 cm

(Abdeckblätter bis 270,0 cm durchgehend)

Best.-Nr. / Maße Beschreibung	PG 1	PG 2	Best.-Nr. / Maße Beschreibung	PG 1	PG 2		
 <p>77682 L B 45,0 cm 77683 R B 45,0 cm 77684 L B 52,5 cm 77685 R B 52,5 cm</p> <p>1 Tür, 2 Einlegeböden, 1 Kleiderstange (Belastbarkeit max. 25 kg) T 62,0 cm</p> <p>Gegen Aufpreis: 92867 Einlegeboden B 45 cm 92868 Einlegeboden B 52,5 cm 93163 Kleiderstange B 45 cm 92873 Kleiderstange B 52,5 cm 93538 Preisreduktion Innen- ausstattung B 45 cm 93539 Preisreduktion Innen- ausstattung B 52,5 cm</p> <p>Weiteres Zubehör für Kleider- schränke siehe Seite 116.</p>	731,- 731,- 767,- 767,-	804,- 804,- 844,- 844,-	 <p>80163 B 90,0 cm</p> <p>2 Türen, 2 Einlegeböden, 1 Kleiderstange (Belastbarkeit max. 25 kg)</p> <p>Die obere und untere Front sind zu einer Tür verbunden T 62,0 cm</p> <p>Gegen Aufpreis: 92869 Einlegeboden B 90 cm 93164 Kleiderstange B 90 cm 93540 Preisreduktion Innen- ausstattung B 90 cm</p> <p>Weiteres Zubehör für Kleider- schränke siehe Seite 116.</p>	1154,-	1270,-		
 <p>77686 L B 45,0 cm 77687 R B 45,0 cm 77688 L B 52,5 cm 77689 R B 52,5 cm</p> <p>1 Tür, 2 Einlegeböden, 1 Kleiderstange (Belastbarkeit max. 25 kg)</p> <p>Die obere und untere Front sind zu einer Tür verbunden T 62,0 cm</p> <p>Gegen Aufpreis: 92867 Einlegeboden B 45 cm 92868 Einlegeboden B 52,5 cm 93163 Kleiderstange B 45 cm 92873 Kleiderstange B 52,5 cm 93538 Preisreduktion Innen- ausstattung B 45 cm 93539 Preisreduktion Innen- ausstattung B 52,5 cm</p> <p>Weiteres Zubehör für Kleider- schränke siehe Seite 116.</p>	761,- 761,- 799,- 799,-	838,- 838,- 879,- 879,-	<p>Die Schrankelemente dienen als Grund- und Anbauelemente, die benötigten Mittel- und Aussenseiten werden durch uns automatisch zugeführt (Mittelseite ist 3,7 cm stark).</p> <p>Innenausführung bei lackierten Kleiderschränken in Korpusausführung. Innenausführung bei furnierten Kleiderschränken in Lack Weiß.</p>	<h3>Hängeelemente 0,5 R, Höhe 20,8 cm</h3> <p>(Abdeckblätter bis 270,0 cm durchgehend)</p>  <p>83644 B 52,5 cm 32491 B 60,0 cm 32492 B 75,0 cm 32493 B 90,0 cm 32494 B 105,0 cm 32495 B 120,0 cm 28762 B 135,0 cm</p> <p>1 Schubkasten T 39,6 cm</p> <p>Schubkasteneinteilung siehe Seite 115.</p>		471,- 496,- 545,- 596,- 659,- 701,- 736,-	495,- 521,- 572,- 626,- 692,- 736,- 773,-
 <p>80162 B 90,0 cm</p> <p>2 Türen, 2 Einlegeböden, 1 Kleiderstange (Belastbarkeit max. 25 kg) T 62,0 cm</p> <p>Gegen Aufpreis: 92869 Einlegeboden B 90 cm 93164 Kleiderstange B 90 cm 93540 Preisreduktion Innen- ausstattung B 90 cm</p> <p>Weiteres Zubehör für Kleider- schränke siehe Seite 116.</p>	1096,-	1206,-	 <p>Klappe</p> <p>83645 B 52,5 cm 77497 B 60,0 cm 77498 B 75,0 cm 77499 B 90,0 cm 77500 B 105,0 cm 77501 B 120,0 cm 77502 B 135,0 cm</p> <p>1 Klappe T 39,6 cm</p> <p>Gegen Aufpreis: 1 x 94593 Kabeldurchlass mit Bürstenprofil</p> <p>Lichte Innenmaße hinter Klappe: B 46,8, H 12,9, T 33,1 (bei B 52,5) cm B 54,3, H 12,9, T 33,1 (bei B 60) cm B 69,3, H 12,9, T 33,1 (bei B 75) cm B 84,3, H 12,9, T 33,1 (bei B 90) cm B 99,3, H 12,9, T 33,1 (bei B 105) cm B 114,3, H 12,9, T 33,1 (bei B 120) cm B 129,3, H 12,9, T 33,1 (bei B 135) cm</p>	427,- 449,- 493,- 535,- 614,- 656,- 701,-	448,- 471,- 518,- 562,- 645,- 689,- 736,-		

Hängeelemente 0,75 R, Höhe 29,6 cm

(Abdeckblätter bis 270,0 cm durchgehend)

Best.-Nr. / Maße Beschreibung	PG 1	PG 2
 86584 B 52,5 cm	490,-	514,-
77504 B 60,0 cm	517,-	543,-
77505 B 75,0 cm	570,-	599,-
77506 B 90,0 cm	624,-	655,-
77507 B 105,0 cm	694,-	729,-
77508 B 120,0 cm	736,-	773,-
77509 B 135,0 cm	773,-	812,-
1 Auszug 0,75 R T 39,6 cm		
86586 B 52,5 cm	561,-	589,-
77511 B 60,0 cm	589,-	619,-
77512 B 75,0 cm	645,-	677,-
77513 B 90,0 cm	706,-	741,-
77514 B 105,0 cm	820,-	861,-
77515 B 120,0 cm	862,-	905,-
77516 B 135,0 cm	906,-	952,-
wie vor T 49,2 cm		
 86588 B 52,5 cm	453,-	476,-
77518 B 60,0 cm	474,-	498,-
77519 B 75,0 cm	516,-	542,-
77520 B 90,0 cm	563,-	591,-
77521 B 105,0 cm	619,-	650,-
77522 B 120,0 cm	661,-	694,-
77523 B 135,0 cm	698,-	733,-
1 Klappe 0,75 R T 39,6 cm		
86590 B 52,5 cm	518,-	544,-
77657 B 60,0 cm	540,-	567,-
77525 B 75,0 cm	584,-	613,-
77526 B 90,0 cm	633,-	665,-
77527 B 105,0 cm	740,-	777,-
77528 B 120,0 cm	780,-	819,-
77529 B 135,0 cm	822,-	863,-
wie vor T 49,2 cm		
Gegen Aufpreis: 1 x 94593 Kabeldurchlass mit Bürstenprofil	43,-	43,-
Lichte Innenmaße hinter Klappe: B 46,8, H 21,7, T 33,1/42,7 (bei B 52,5) cm B 54,3, H 21,7, T 33,1/42,7 (bei B 60) cm B 69,3, H 21,7, T 33,1/42,7 (bei B 75) cm B 84,3, H 21,7, T 33,1/42,7 (bei B 90) cm B 96,3, H 21,7, T 33,1/42,7 (bei B 105) cm B 112,3, H 21,7, T 33,1/42,7 (bei B 120) cm B 127,3, H 21,7, T 33,1/42,7 (bei B 135) cm		

Hängeelemente 1 R, Höhe 38,4 cm

(Abdeckblätter bis 270,0 cm durchgehend)

Best.-Nr. / Maße Beschreibung	PG 1	PG 2
 60001 B 45,0 cm	496,-	521,-
78344 B 52,5 cm	517,-	543,-
60002 B 60,0 cm	538,-	565,-
60003 B 75,0 cm	598,-	628,-
60004 B 90,0 cm	650,-	682,-
29966 B 105,0 cm	729,-	765,-
60005 B 120,0 cm	771,-	809,-
29968 B 135,0 cm	811,-	851,-
1 Auszug 1 R T 39,6 cm		
29969 B 45,0 cm	563,-	592,-
78345 B 52,5 cm	587,-	616,-
29970 B 60,0 cm	610,-	641,-
29971 B 75,0 cm	671,-	704,-
29972 B 90,0 cm	729,-	766,-
29973 B 105,0 cm	853,-	895,-
29974 B 120,0 cm	895,-	939,-
29975 B 135,0 cm	941,-	988,-
wie vor T 49,2 cm		

Hängeelemente 1 R, Höhe 38,4 cm

(Abdeckblätter bis 270,0 cm durchgehend)

Best.-Nr. / Maße Beschreibung	PG 1	PG 2
 83646 B 52,5 cm	478,-	502,-
60989 B 60,0 cm	502,-	528,-
60990 B 75,0 cm	551,-	579,-
60991 B 90,0 cm	598,-	628,-
61141 B 105,0 cm	631,-	662,-
60992 B 120,0 cm	663,-	697,-
30669 B 135,0 cm	696,-	731,-
1 Klappe 1 R T 35,5 cm		
83647 B 52,5 cm	478,-	502,-
60011 B 60,0 cm	502,-	528,-
60012 B 75,0 cm	551,-	579,-
60013 B 90,0 cm	598,-	628,-
61142 B 105,0 cm	631,-	662,-
60014 B 120,0 cm	663,-	697,-
28624 B 135,0 cm	696,-	731,-
wie vor T 39,6 cm		
83648 B 52,5 cm	550,-	578,-
29976 B 60,0 cm	575,-	604,-
29977 B 75,0 cm	624,-	655,-
29978 B 90,0 cm	675,-	709,-
29979 B 105,0 cm	759,-	797,-
29980 B 120,0 cm	792,-	831,-
29981 B 135,0 cm	827,-	868,-
CD/DVD-Auszug in Verbindung mit Einlegeboden nicht möglich. T 49,2 cm		
Gegen Aufpreis: 1 x 94593 Kabeldurchlass mit Bürstenprofil	43,-	43,-
1 x 92705 CD/DVD-Auszug B 60 / T 49,2 cm für ca. 72 CD's / 48 DVD's	273,-	273,-
1 x 94024 Einlegeboden B 52,5 / T 35,5 cm	46,-	48,-
1 x 93967 Einlegeboden B 60 / T 35,5 cm	49,-	54,-
1 x 93968 Einlegeboden B 75 / T 35,5 cm	56,-	58,-
1 x 93969 Einlegeboden B 90 / T 35,5 cm	61,-	63,-
1 x 94025 Einlegeboden B 52,5 / T 39,6 cm	46,-	48,-
1 x 93973 Einlegeboden B 60 / T 39,6 cm	49,-	54,-
1 x 93974 Einlegeboden B 75 / T 39,6 cm	56,-	58,-
1 x 93975 Einlegeboden B 90 / T 39,6 cm	61,-	63,-
1 x 94026 Einlegeboden B 52,5 / T 49,2 cm	56,-	59,-
1 x 93979 Einlegeboden B 60 / T 49,2 cm	58,-	61,-
1 x 93980 Einlegeboden B 75 / T 49,2 cm	63,-	65,-
1 x 93981 Einlegeboden B 90 / T 49,2 cm	68,-	70,-
Lichte Innenmaße: B 46,8, H 30,5, T 29,0/33,1/42,7 (bei B 52,5) cm B 54,3, H 30,5, T 29,0/33,1/42,7 (bei B 60) cm B 69,3, H 30,5, T 29,0/33,1/42,7 (bei B 75) cm B 84,3, H 30,5, T 29,0/33,1/42,7 (bei B 90) cm B 97,3, H 30,5, T 29,0/33,1/42,7 (bei B 105) cm B 112,3, H 30,5, T 29,0/33,1/42,7 (bei B 120) cm B 127,3, H 30,5, T 29,0/33,1/42,7 (bei B 135) cm		









Hängeelemente 1 R, Höhe 38,4 cm

(Abdeckblätter bis 270,0 cm durchgehend)

Best.-Nr. / Maße Beschreibung	PG 1	PG 2
 60001 B 45,0 cm	496,-	521,-
78344 B 52,5 cm	517,-	543,-
60002 B 60,0 cm	538,-	565,-
60003 B 75,0 cm	598,-	628,-
60004 B 90,0 cm	650,-	682,-
29966 B 105,0 cm	729,-	765,-
60005 B 120,0 cm	771,-	809,-
29968 B 135,0 cm	811,-	851,-
1 Auszug 1 R T 39,6 cm		
29969 B 45,0 cm	563,-	592,-
78345 B 52,5 cm	587,-	616,-
29970 B 60,0 cm	610,-	641,-
29971 B 75,0 cm	671,-	704,-
29972 B 90,0 cm	729,-	766,-
29973 B 105,0 cm	853,-	895,-
29974 B 120,0 cm	895,-	939,-
29975 B 135,0 cm	941,-	988,-
wie vor T 49,2 cm		

Hängeelemente 1 R, Höhe 38,4 cm















(Abdeckblätter bis 270,0 cm durchgehend)

Best.-Nr. / Maße Beschreibung		PG 1	PG 2	Best.-Nr. / Maße Beschreibung		PG 1	PG 2		
 Klappe 	85390 B 52,5 cm 85391 B 60,0 cm 85392 B 75,0 cm 85393 B 90,0 cm 85394 B 105,0 (52,5/52,5) cm 85395 B 120,0 (60,0/60,0) cm 85396 B 135,0 (67,5/67,5) cm	478,- 502,- 551,- 598,- 631,- 663,- 696,-	502,- 528,- 579,- 628,- 662,- 697,- 731,-	 Klappe K 	83649 B 52,5 cm 29999 B 60,0 cm 28001 B 75,0 cm 28002 B 90,0 cm 28003 B 105,0 cm 28004 B 120,0 cm 28005 B 135,0 cm	735,- 774,- 854,- 933,- 1117,- 1182,- 1248,-	771,- 813,- 896,- 980,- 1173,- 1242,- 1310,-		
	1 Klappe 1 R (nach oben öffnend) T 35,5 cm					1 Schubkasten, 1 Gerätenische mit Klappe T 49,2 cm			
	85398 B 52,5 cm 85399 B 60,0 cm 85400 B 75,0 cm 85401 B 90,0 cm 85402 B 105,0 (52,5/52,5) cm 85403 B 120,0 (60,0/60,0) cm 85404 B 135,0 (67,5/67,5) cm wie vor T 39,6 cm		478,- 502,- 551,- 598,- 631,- 663,- 696,-		502,- 528,- 579,- 628,- 662,- 697,- 731,-	Gegen Aufpreis: 1 x 94593 Kabeldurchlass mit Bürstenprofil Preisgleich auch in Tiefe 39,6 cm = Bestellnummer mit T ergänzen. Lichte Innenmaße hinter Klappe: B 46,8, H 12,9, T 33,1/42,7 (bei B 52,5) cm B 54,3, H 12,9, T 33,1/42,7 (bei B 60) cm B 69,3, H 12,9, T 33,1/42,7 (bei B 75) cm B 84,3, H 12,9, T 33,1/42,7 (bei B 90) cm B 99,3, H 12,9, T 33,1/42,7 (bei B 105) cm B 114,3, H 12,9, T 33,1/42,7 (bei B 120) cm B 129,3, H 12,9, T 33,1/42,7 (bei B 135) cm		43,-	43,-
85406 B 52,5 cm 85407 B 60,0 cm 85408 B 75,0 cm 85409 B 90,0 cm 85410 B 105,0 (52,5/52,5) cm 85411 B 120,0 (60,0/60,0) cm 85412 B 135,0 (67,5/67,5) cm wie vor T 49,2 cm		550,- 575,- 624,- 675,- 759,- 792,- 827,-	578,- 604,- 655,- 709,- 797,- 831,- 868,-	<h2>Hängeelemente 1,25 R, Höhe 47,2 cm</h2> (Abdeckblätter bis 270,0 cm durchgehend)					
Gegen Aufpreis: 1 x 94024 Einlegeboden B 52,5 / T 35,5 cm 1 x 93967 Einlegeboden B 60 / T 35,5 cm 1 x 93968 Einlegeboden B 75 / T 35,5 cm 1 x 93969 Einlegeboden B 90 / T 35,5 cm 1 x 94025 Einlegeboden B 52,5 / T 39,6 cm 1 x 93973 Einlegeboden B 60 / T 39,6 cm 1 x 93974 Einlegeboden B 75 / T 39,6 cm 1 x 93975 Einlegeboden B 90 / T 39,6 cm 1 x 94026 Einlegeboden B 52,5 / T 49,2 cm 1 x 93979 Einlegeboden B 60 / T 49,2 cm 1 x 93980 Einlegeboden B 75 / T 49,2 cm 1 x 93981 Einlegeboden B 90 / T 49,2 cm Lichte Innenmaße: B 46,8, H 31,5, T 29,0/33,1/42,7 (bei B 52,5) cm B 54,3, H 31,5, T 29,0/33,1/42,7 (bei B 60) cm B 69,3, H 31,5, T 29,0/33,1/42,7 (bei B 75) cm B 84,3, H 31,5, T 29,0/33,1/42,7 (bei B 90) cm B 47,7/47,7, H 31,5, T 29,0/33,1/42,7 (bei B 105) cm B 55,2/55,2, H 31,5, T 29,0/33,1/42,7 (bei B 120) cm B 62,7/62,7, H 31,5, T 29,0/33,1/42,7 (bei B 135) cm		46,- 49,- 56,- 61,- 46,- 49,- 56,- 61,- 56,- 58,- 63,- 68,-	48,- 54,- 58,- 63,- 48,- 54,- 58,- 63,- 59,- 61,- 65,- 70,-	  Abb. L		77535 L B 45,0 cm 77536 R B 45,0 cm 83650 L B 52,5 cm 83651 R B 52,5 cm 77537 L B 60,0 cm 77538 R B 60,0 cm 1 Tür T 39,6 cm	444,- 444,- 470,- 470,- 495,- 495,-	466,- 466,- 493,- 493,- 520,- 520,-	
60006 B 45,0 cm 78346 B 52,5 cm 60007 B 60,0 cm 60008 B 75,0 cm 60009 B 90,0 cm 32500 B 105,0 cm 60010 B 120,0 cm 29982 B 135,0 cm 2 Schubkästen T 39,6 cm		569,- 594,- 618,- 679,- 742,- 807,- 861,- 905,-	598,- 624,- 649,- 713,- 779,- 847,- 904,- 950,-	 		83654 B 52,5 cm 77568 B 60,0 cm 77569 B 75,0 cm 77570 B 90,0 cm 77571 B 105,0 cm 77572 B 120,0 cm 77573 B 135,0 cm 1 Schubkasten, 1 Auszug 0,75 R T 39,6 cm	614,- 649,- 719,- 786,- 865,- 919,- 970,-	644,- 681,- 755,- 826,- 909,- 965,- 1019,-	
Schubkasten-einteilung siehe Seite 115.		29983 B 45,0 cm 78347 B 52,5 cm 29984 B 60,0 cm 29985 B 75,0 cm 29986 B 90,0 cm 29987 B 105,0 cm 29988 B 120,0 cm 29989 B 135,0 cm wie vor T 49,2 cm	639,- 663,- 686,- 751,- 814,- 935,- 984,- 1036,-	671,- 696,- 720,- 789,- 855,- 982,- 1033,- 1087,-	 Schubkasten-einteilung siehe Seite 115.		83655 B 52,5 cm 77575 B 60,0 cm 77576 B 75,0 cm 77577 B 90,0 cm 77578 B 105,0 cm 77579 B 120,0 cm 77580 B 135,0 cm wie vor T 49,2 cm	673,- 707,- 775,- 845,- 940,- 998,- 1052,-	707,- 742,- 813,- 887,- 987,- 1048,- 1104,-

Hängeelemente 1,25 R, Höhe 47,2 cm

PSI - Weitere Informationen siehe Zusatzliste „Zubehör im Detail“.

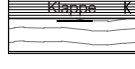
(Abdeckblätter bis 270,0 cm durchgehend)







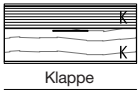

Best.-Nr. / Maße Beschreibung	PG 1	PG 2	Best.-Nr. / Maße Beschreibung	PG 1	PG 2
  Schubkasten-einteilung siehe Seite 115.			   Abb. L		
83656 B 52,5 cm 77547 B 60,0 cm 77548 B 75,0 cm 77549 B 90,0 cm 77550 B 105,0 cm 77551 B 120,0 cm 77552 B 135,0 cm 2 Auszüge 0,625 R T 39,6 cm	558,- 611,- 719,- 786,- 865,- 919,- 970,-	586,- 642,- 755,- 826,- 909,- 965,- 1019,-	77602 L B 45,0 cm 77603 R B 45,0 cm 83660 L B 52,5 cm 83661 R B 52,5 cm 77604 L B 60,0 cm 77605 R B 60,0 cm 1 Tür inkl. Akustikblende T 49,2 cm	642,- 642,- 686,- 686,- 729,- 729,-	675,- 675,- 720,- 720,- 765,- 765,-
83657 B 52,5 cm 77554 B 60,0 cm 77555 B 75,0 cm 77556 B 90,0 cm 77557 B 105,0 cm 77558 B 120,0 cm 77559 B 135,0 cm wie vor T 49,2 cm	673,- 707,- 775,- 845,- 940,- 998,- 1052,-	707,- 742,- 813,- 887,- 987,- 1048,- 1104,-	77596 L B 45,0 cm 77597 R B 45,0 cm 83662 L B 52,5 cm 83663 R B 52,5 cm 77598 L B 60,0 cm 77599 R B 60,0 cm 1 Tür inkl. Akustikblende und akustikwirksamer Innenausstattung für die Subwooferunterbringung, Rückwand mit Ausschnitt T 49,2 cm	682,- 682,- 725,- 725,- 768,- 768,-	716,- 716,- 761,- 761,- 807,- 807,-
  Abdeckblatt inkl. Kabeldurchlass, Rückwand inkl. Ausschnitt			  		
83658 B 52,5 cm 77658 B 60,0 cm 77582 B 75,0 cm 77583 B 90,0 cm 77584 B 105,0 cm 77585 B 120,0 cm 77586 B 135,0 cm 1 Auszug 0,75 R, 1 Gerätenische mit Klappe T 49,2 cm	787,- 828,- 910,- 989,- 1103,- 1168,- 1234,-	827,- 869,- 955,- 1038,- 1158,- 1227,- 1295,-	77606 B 75,0 cm 77607 B 90,0 cm 2 Türen inkl. Akustikblende T 49,2 cm	912,- 1005,-	957,- 1055,-
Preisgleich auch in Tiefe 39,6 cm = Bestellnummer mit T ergänzen. Lichte Innenmaße hinter Klappe: B 46,8, H 12,9, T 33,1/42,7 (bei B 52,5) cm B 54,3, H 12,9, T 33,1/42,7 (bei B 60) cm B 69,3, H 12,9, T 33,1/42,7 (bei B 75) cm B 84,3, H 12,9, T 33,1/42,7 (bei B 90) cm B 99,3, H 12,9, T 33,1/42,7 (bei B 105) cm B 114,3, H 12,9, T 33,1/42,7 (bei B 120) cm B 129,3, H 12,9, T 33,1/42,7 (bei B 135) cm Gegen Aufpreis: 1 x 92396 ohne vormontierten Kabeldurchlass CD/DVD-Einteilung siehe Seite 113.	0,-	0,-	77600 B 75,0 cm 77601 B 90,0 cm 2 Türen inkl. Akustikblende und akustikwirksamer Innenausstattung für die Subwooferunterbringung, Rückwand mit Ausschnitt T 49,2 cm	996,- 1101,-	1045,- 1156,-
  Abdeckblatt inkl. Kabeldurchlass, Rückwand inkl. Ausschnitt			   Abdeckblatt inkl. Kabeldurchlass, Rückwand inkl. Ausschnitt		
83659 B 52,5 cm 77561 B 60,0 cm 77562 B 75,0 cm 77563 B 90,0 cm 77564 B 105,0 cm 77565 B 120,0 cm 77566 B 135,0 cm 1 Auszug 0,625 R, 1 Gerätenische mit Klappe 0,625 R T 49,2 cm	787,- 828,- 910,- 989,- 1103,- 1168,- 1234,-	827,- 869,- 955,- 1038,- 1158,- 1227,- 1295,-	77590 B 105,0 cm 77591 B 120,0 cm 77592 B 135,0 cm 1 Auszug 0,75 R, 1 Soundbarfach mit Akustikblende inkl. Push to open und akustikwirksamer Innenausstattung T 49,2 cm	1473,- 1585,- 1702,-	1547,- 1664,- 1787,-
Preisgleich auch in Tiefe 39,6 cm = Bestellnummer mit T ergänzen. Lichte Innenmaße hinter Klappe: B 46,8, H 17,3, T 33,1/42,7 (bei B 52,5) cm B 54,3, H 17,3, T 33,1/42,7 (bei B 60) cm B 69,3, H 17,3, T 33,1/42,7 (bei B 75) cm B 84,3, H 17,3, T 33,1/42,7 (bei B 90) cm B 96,3, H 17,3, T 33,1/42,7 (bei B 105) cm B 112,3, H 17,3, T 33,1/42,7 (bei B 120) cm B 127,3, H 17,3, T 33,1/42,7 (bei B 135) cm Gegen Aufpreis: 1 x 92396 ohne vormontierten Kabeldurchlass CD/DVD-Einteilung siehe Seite 113.	0,-	0,-	Preisgleich auch in Tiefe 39,6 cm = Bestellnummer mit T ergänzen. Lichte Maße hinter Akustikblende: B 99,3, H 11,9, T 33,1/42,7 (bei B 105) cm B 114,3, H 11,9, T 33,1/42,7 (bei B 120) cm B 129,3, H 11,9, T 33,1/42,7 (bei B 135) cm Gegen Aufpreis: 1 x 92396 ohne vormontierten Kabeldurchlass CD/DVD-Einteilung siehe Seite 113.	0,-	0,-

Hängeelemente 1,25 R, Höhe 47,2 cm

PSI - Weitere Informationen siehe Zusatzliste „Zubehör im Detail“.
(Abdeckblätter bis 270,0 cm durchgehend)

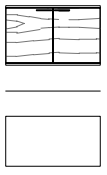
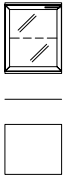
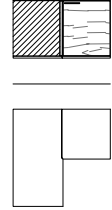









Hängeelemente 1,5 R, Höhe 56,0 cm

(Abdeckblätter bis 270,0 cm durchgehend)

Best.-Nr. / Maße Beschreibung	PG 1	PG 2	Best.-Nr. / Maße Beschreibung	PG 1	PG 2
 <p>77593 B 105,0 cm 77594 B 120,0 cm 77595 B 135,0 cm</p> <p>1 Klappe 0,75 R, 1 Soundbarfach mit Akustikblende inkl. Push to open und akustikwirksamer Innenausstattung</p> <p>T 49,2 cm</p>   <p>Abdeckblatt inkl. Kabeldurchlass, Rückwand inkl. Ausschnitt</p> <p>Preisgleich auch in Tiefe 39,6 cm = Bestellnummer mit T ergänzen.</p> <p>Lichte Maße hinter Akustikblende: B 99,3, H 11,9, T 33,1/42,7 (bei B 105) cm B 114,3, H 11,9, T 33,1/42,7 (bei B 120) cm B 129,3, H 11,9, T 33,1/42,7 (bei B 135) cm</p> <p>Lichte Maße hinter Klappe: B 97,3, H 23,6, T 33,1/42,7 (bei B 105) cm B 112,3, H 23,6, T 33,1/42,7 (bei B 120) cm B 127,3, H 23,6, T 33,1/42,7 (bei B 135) cm</p> <p>Gegen Aufpreis: 1 x 92396 ohne vormontierten Kabeldurchlass</p>	1363,- 1475,- 1580,-	1432,- 1549,- 1659,-	  <p>Abb. L</p> <p>60015 L B 45,0 cm 60016 R B 45,0 cm 78352 L B 52,5 cm 78353 R B 52,5 cm 60017 L B 60,0 cm 60018 R B 60,0 cm</p> <p>1 Tür, 1 Einlegeboden</p> <p>T 39,6 cm</p> <hr/> <p>60927 L B 45,0 cm 60928 R B 45,0 cm 78354 L B 52,5 cm 78355 R B 52,5 cm 60930 L B 60,0 cm 60931 R B 60,0 cm</p> <p>wie vor</p> <p>T 49,2 cm</p>	463,- 463,- 486,- 486,- 509,- 509,-	486,- 486,- 510,- 510,- 535,- 535,-
 <p>77539 B 75,0 cm 77540 B 90,0 cm 77545 B 75,0 cm 77546 B 90,0 cm</p> <p>2 Türen</p>	599,- 669,- 646,- 716,-	629,- 702,- 678,- 751,-	 <p>Abb. L</p> <p>60029 L B 45,0 cm 60030 R B 45,0 cm 83664 L B 52,5 cm 83665 R B 52,5 cm 60031 L B 60,0 cm 60032 R B 60,0 cm</p> <p>1 Rahmen-Glastür, 1 Glaseinlegeboden</p> <p>T 39,6 cm</p>	537,- 537,- 564,- 564,- 591,- 591,-	564,- 564,- 593,- 593,- 621,- 621,-
 <p>77588 Schenkel 77,1 x 77,1 cm 2 Türen T 39,6 cm</p> <p>77589 Schenkel 86,7 x 86,7 cm wie vor T 49,2 cm</p> <p>- Weiterbau nur in gleicher oder geringerer Tiefe möglich.</p> <p>- Korpus bleibt 39,6 cm tief, Abdeckblatt steht nach hinten über.</p>	1202,-	1262,- 1412,-	<p>Spiegelrückwand, abweichende Rückwandfarbe und Beleuchtung siehe Seiten 114 und 117- 119.</p> <p>60932 L B 45,0 cm 60933 R B 45,0 cm 83666 L B 52,5 cm 83667 R B 52,5 cm 60934 L B 60,0 cm 60935 R B 60,0 cm</p> <p>wie vor</p> <p>T 49,2 cm</p>	577,- 577,- 587,- 587,- 596,- 596,-	606,- 606,- 616,- 616,- 626,- 626,-
 <p>93958 Schenkel 42,1 x 42,1 cm 2 Hänge-Eckabdeckblätter, 1 Eckleiste T 39,6 cm</p> <p>93959 Schenkel 51,7 x 51,7 cm wie vor T 49,2 cm</p> <p>- Ecke nicht als Stauraum nutzbar.</p> <p>- einseitige Abdeck- blatttiefenkürzung ohne Aufpreis</p> <p>- Eine Ausklinkung von max. 32,1 / 41,7 cm ist möglich. (Brandschutz- technische Auflagen müssen beachtet werden.)</p> <p>Gegen Aufpreis: 1 x 91622 Hochgl. Eckabdeckblatt ggf. 2 x bestellen, oberes und unteres Eckabdeckblatt (Eckleiste in Hochglanz nicht möglich)</p>	427,-	446,- 464,-	 <p>60034 L B 45,0 cm 60035 R B 45,0 cm 88719 L B 52,5 cm 88720 R B 52,5 cm 60036 L B 60,0 cm 60037 R B 60,0 cm</p> <p>1 Tür mit Glasausschnitt, 1 Boden (nicht verstellbar)</p> <p>T 39,6 cm</p>  <p>Abb. L</p> <p>Spiegelrückwand, abweichende Rück- wandfarbe und Be- leuchtung siehe Seiten 114 und 117-119.</p> <p>60936 L B 45,0 cm 60937 R B 45,0 cm 88721 L B 52,5 cm 88722 R B 52,5 cm 60938 L B 60,0 cm 60939 R B 60,0, T 49,2 cm</p> <p>wie vor</p> <p>T 49,2 cm</p>	605,- 605,- 631,- 631,- 656,- 656,-	635,- 635,- 662,- 662,- 689,- 689,-
<p>417,-</p>	à 147,-	à 147,-			







Hängeelemente 1,5 R, Höhe 56,0 cm

(Abdeckblätter bis 270,0 cm durchgehend)

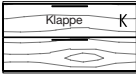
	Best.-Nr. / Maße Beschreibung	PG 1	PG 2		Best.-Nr. / Maße Beschreibung	PG 1	PG 2
  Abb. L Spiegelrückwand, abweichende Rückwandfarbe und Beleuchtung siehe Seiten 114 und 117-119.	61045 L B 45,0 cm 61046 R B 45,0 cm 88723 L B 52,5 cm 88724 R B 52,5 cm 61047 L B 60,0 cm 61048 R B 60,0 cm 1 Tür mit Glasausschnitt, 1 Boden (nicht verstellbar) T 39,6 cm	605,- 605,- 631,- 631,- 656,- 656,-	635,- 635,- 662,- 662,- 689,- 689,-	  Abdeckblatt und Gerätenischenrückwand inkl. Kabeldurchlass Preisgleich auch in Tiefe 39,6 cm = Bestellnummer mit T ergänzen. Lichte Innenmaße hinter Klappe: B 46,8, H 12,9, T 33,1/42,7 (bei B 52,5) cm B 54,3, H 12,9, T 33,1/42,7 (bei B 60) cm B 69,3, H 12,9, T 33,1/42,7 (bei B 75) cm B 84,3, H 12,9, T 33,1/42,7 (bei B 90) cm Gegen Aufpreis: 1 x 92396 ohne vormontierten Kabeldurchlass Innenschubkasten siehe Seite 113. CD/DVD-Einteilung siehe Seite 113.	83669 B 52,5 cm 77101 B 60,0 cm 77102 B 75,0 cm 77103 B 90,0 cm 1 Auszug 1 R, 1 Gerätenische mit Klappe T 49,2 cm	771,- 816,- 907,- 1005,-	809,- 857,- 953,- 1056,-
	61049 L B 45,0 cm 61050 R B 45,0 cm 88725 L B 52,5 cm 88726 R B 52,5 cm 61051 L B 60,0 cm 61052 R B 60,0 cm wie vor T 49,2 cm	649,- 649,- 679,- 679,- 708,- 708,-	682,- 682,- 712,- 712,- 743,- 743,-	77104 B 105,0 cm 77105 B 120,0 cm 77106 B 135,0 cm 1 Auszug 1 R, 1 Gerätenische mit Klappe T 49,2 cm	1140,- 1213,- 1290,-	1197,- 1273,- 1354,-	
  Schubkasten- einteilung siehe Seite 115.	60019 B 45,0 cm 78364 B 52,5 cm 60020 B 60,0 cm 60021 B 75,0 cm 60022 B 90,0 cm 33922 B 105,0 cm 60023 B 120,0 cm 33924 B 135,0 cm 1 Schubkasten, 1 Auszug 1 R T 39,6 cm	604,- 633,- 663,- 728,- 805,- 875,- 931,- 991,-	635,- 665,- 696,- 764,- 845,- 918,- 977,- 1041,-	  Abdeckblatt und Gerätenischenrückwand inkl. Kabeldurchlass Preisgleich auch in Tiefe 39,6 cm = Bestellnummer mit T ergänzen. Lichte Innenmaße hinter Klappe: B 99,3, H 12,9, T 33,1/42,7 (bei B 105) cm B 114,3, H 12,9, T 33,1/42,7 (bei B 120) cm B 129,3, H 12,9, T 33,1/42,7 (bei B 135) cm Gegen Aufpreis: 1 x 92396 ohne vormontierten Kabeldurchlass Innenschubkasten siehe Seite 113. CD/DVD-Einteilung siehe Seite 113.	77104 B 105,0 cm 77105 B 120,0 cm 77106 B 135,0 cm 1 Auszug 1 R, 1 Gerätenische mit Klappe T 49,2 cm	0,-	0,-
	60940 B 45,0 cm 78365 B 52,5 cm 60941 B 60,0 cm 60942 B 75,0 cm 60943 B 90,0 cm 33928 B 105,0 cm 60944 B 120,0 cm 33930 B 135,0 cm wie vor T 49,2 cm	672,- 702,- 733,- 805,- 891,- 956,- 1019,- 1080,-	706,- 737,- 769,- 845,- 936,- 1004,- 1070,- 1134,-	77107 B 45,0 cm 78362 B 52,5 cm 77108 B 60,0 cm 77109 B 75,0 cm 77110 B 90,0 cm 77111 B 105,0 cm 77112 B 120,0 cm 77113 B 135,0 cm 2 Auszüge 0,75 R T 39,6 cm	83671 B 52,5 cm 77137 B 60,0 cm 77138 B 75,0 cm 77139 B 90,0 cm 1 Auszug 0,75 R, 1 Gerätenische mit Klappe 0,75 R T 49,2 cm	771,- 816,- 907,- 1005,-	809,- 857,- 953,- 1056,-
  Schubkasten- einteilung siehe Seite 115.	77114 B 45,0 cm 78363 B 52,5 cm 77115 B 60,0 cm 77116 B 75,0 cm 77117 B 90,0 cm 77118 B 105,0 cm 77119 B 120,0 cm 77120 B 135,0 cm wie vor T 49,2 cm	672,- 702,- 733,- 805,- 891,- 956,- 1019,- 1080,-	706,- 737,- 769,- 845,- 936,- 1004,- 1070,- 1134,-	Preisgleich auch in Tiefe 39,6 cm = Bestellnummer mit T ergänzen. Lichte Innenmaße hinter Klappe: B 46,8, H 21,7, T 33,1/42,7 (bei B 52,5) cm B 54,3, H 21,7, T 33,1/42,7 (bei B 60) cm B 69,3, H 21,7, T 33,1/42,7 (bei B 75) cm B 84,3, H 21,7, T 33,1/42,7 (bei B 90) cm Gegen Aufpreis: 1 x 92396 ohne vormontierten Kabeldurchlass CD/DVD-Einteilung siehe Seite 113.	0,-	0,-	







Hängeelemente 1,5 R, Höhe 56,0 cm

PSI - Weitere Informationen siehe Zusatzliste „Zubehör im Detail“.
(Abdeckblätter bis 270,0 cm durchgehend)

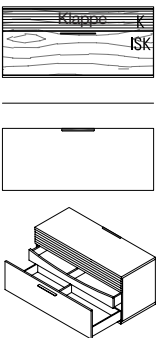
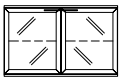
Best.-Nr. / Maße Beschreibung	PG 1	PG 2	Best.-Nr. / Maße Beschreibung	PG 1	PG 2
 <p>77140 B 105,0 cm 77141 B 120,0 cm 77142 B 135,0 cm</p> <p>1 Auszug 0,75 R, 1 Gerätenische mit Klappe 0,75 R T 49,2 cm</p> <p>Abdeckblatt und Gerätenischenrückwand inkl. Kabeldurchlass</p> <p>Preisgleich auch in Tiefe 39,6 cm = Bestellnummer mit T ergänzen.</p> <p>Lichte Innenmaße hinter Klappe: B 96,3, H 21,7, T 33,1/42,7 (bei B 105) cm B 112,3, H 21,7, T 33,1/42,7 (bei B 120) cm B 127,3, H 21,7, T 33,1/42,7 (bei B 135) cm</p> <p>Gegen Aufpreis: 1 x 92396 ohne vormontierten Kabeldurchlass CD/DVD-Einteilung siehe Seite 113.</p>	1140,- 1213,- 1290,-	1197,- 1273,- 1354,-	 <p>33990 B 105,0 cm 33991 B 120,0 cm 33992 B 135,0 cm</p> <p>2 Schubkästen, 1 Gerätenische mit Klappe T 49,2 cm</p> <p>Abdeckblatt und Gerätenischenrückwand inkl. Kabeldurchlass</p> <p>Preisgleich auch in Tiefe 39,6 cm = Bestellnummer mit T ergänzen.</p> <p>Lichte Innenmaße hinter Klappe: B 99,3, H 12,9, T 33,1/42,7 (bei B 105) cm B 114,3, H 12,9, T 33,1/42,7 (bei B 120) cm B 129,3, H 12,9, T 33,1/42,7 (bei B 135) cm</p> <p>Gegen Aufpreis: 1 x 92396 ohne vormontierten Kabeldurchlass</p>	1391,- 1431,- 1468,-	1461,- 1502,- 1541,-
 <p>60024 B 45,0 cm 78360 B 52,5 cm 60025 B 60,0 cm 60026 B 75,0 cm 60027 B 90,0 cm 28021 B 105,0 cm 60028 B 120,0 cm 28022 B 135,0 cm</p> <p>3 Schubkästen T 39,6 cm</p> <p>Schubkasten- einteilung siehe Seite 115.</p>	683,- 711,- 739,- 806,- 885,- 964,- 1023,- 1079,-	717,- 746,- 775,- 846,- 930,- 1012,- 1074,- 1133,-	 <p>28029 L B 45,0 cm 28030 R B 45,0 cm 83672 L B 52,5 cm 83673 R B 52,5 cm 28031 L B 60,0 cm 28032 R B 60,0 cm</p> <p>1 Tür inkl. Akustikblende, 1 Einlegeboden T 49,2 cm</p>	680,- 680,- 725,- 725,- 771,- 771,-	714,- 714,- 761,- 761,- 809,- 809,-
<p>60945 B 45,0 cm 78361 B 52,5 cm 60946 B 60,0 cm 60947 B 75,0 cm 60993 B 90,0 cm 28023 B 105,0 cm 60994 B 120,0 cm 28024 B 135,0 cm</p> <p>wie vor T 49,2 cm</p>	750,- 785,- 820,- 885,- 1028,- 1048,- 1114,- 1179,-	788,- 824,- 861,- 930,- 1079,- 1101,- 1169,- 1238,-	 <p>28033 L B 45,0 cm 28034 R B 45,0 cm 83674 L B 52,5 cm 83675 R B 52,5 cm 28035 L B 60,0 cm 28036 R B 60,0 cm</p> <p>1 Tür inkl. Akustikblende und akustikwirksamer Innenausstat- tung für die Subwooferunter- bringung, Rückwand mit Ausschnitt T 49,2 cm</p> <p>Preisgleich auch in Tiefe 39,6 cm = Bestellnummer mit T ergänzen.</p> <p>Lichte Maße für die Subwooferunterbringung: B 39,0, H 46,2, T 33,1/42,7 (bei B 45) cm B 46,5, H 46,2, T 33,1/42,7 (bei B 52,5) cm B 54,0, H 46,2, T 33,1/42,7 (bei B 60) cm</p>	696,- 696,- 741,- 741,- 785,- 785,-	731,- 731,- 778,- 778,- 824,- 824,-
 <p>83668 B 52,5 cm 61452 B 60,0 cm 61453 B 75,0 cm 61454 B 90,0 cm</p> <p>2 Schubkästen, 1 Gerätenische mit Klappe T 49,2 cm</p> <p>Abdeckblatt und Gerätenischenrückwand inkl. Kabeldurchlass</p> <p>Preisgleich auch in Tiefe 39,6 cm = Bestellnummer mit T ergänzen.</p> <p>Lichte Innenmaße hinter Klappe: B 46,8, H 12,9, T 33,1/42,7 (bei B 52,5) cm B 54,3, H 12,9, T 33,1/42,7 (bei B 60) cm B 69,3, H 12,9, T 33,1/42,7 (bei B 75) cm B 84,3, H 12,9, T 33,1/42,7 (bei B 90) cm</p> <p>Gegen Aufpreis: 1 x 92396 ohne vormontierten Kabeldurchlass</p>	955,- 1004,- 1102,- 1186,-	1003,- 1054,- 1157,- 1245,-	 <p>28041 B 105,0 cm 28042 B 120,0 cm 28043 B 135,0 cm</p> <p>2 Schubkästen, 1 Soundbarfach mit Akustikblende inkl. Push to open und akustikwirksamer Innenausstattung T 49,2 cm</p> <p>Abdeckblatt inkl. Kabeldurchlass, Rückwand inkl. Ausschnitt</p> <p>Preisgleich auch in Tiefe 39,6 cm = Bestellnummer mit T ergänzen.</p> <p>Lichte Maße hinter Akustikblende: B 99,3, H 11,9, T 33,1/42,7 (bei B 105) cm B 114,3, H 11,9, T 33,1/42,7 (bei B 120) cm B 129,3, H 11,9, T 33,1/42,7 (bei B 135) cm</p> <p>Gegen Aufpreis: 1 x 92396 ohne vormontierten Kabeldurchlass</p>	1630,- 1756,- 1882,-	1712,- 1844,- 1977,-

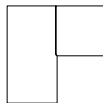



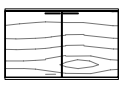
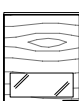





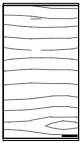

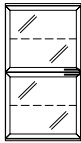

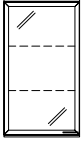

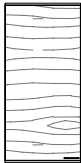

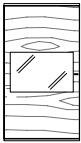
Hängeelemente 1,5 R, Höhe 56,0 cm

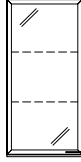
PSI - Weitere Informationen siehe Zusatzliste „Zubehör im Detail“.
(Abdeckblätter bis 270,0 cm durchgehend)

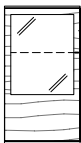
Best.-Nr. / Maße Beschreibung	PG 1	PG 2	Best.-Nr. / Maße Beschreibung	PG 1	PG 2
 <p>28044 B 105,0 cm 28045 B 120,0 cm 28046 B 135,0 cm</p> <p>1 Auszug 1 R inkl. 1 Innenschubkasten, 1 Soundbarfach mit Akustikblende inkl. Push to open und akustikwirksamer Innenausstattung</p> <p>T 49,2 cm</p> <p>Standardmäßig ist ein magma- farbene Innenschubkasten eingebaut.</p> <p>Abdeckblatt inkl. Kabeldurchlass, Rückwand inkl. Ausschnitt</p> 	1614,- 1738,- 1864,-	1695,- 1824,- 1957,-	 <p>60825 B 90,0 cm 60996 B 90,0 cm</p> <p>2 Rahmen-Glastüren, 1 Glaseinlegeboden</p> <p>Spiegelrückwand, abwei- chende Rückwandfarbe und Beleuchtung siehe Seiten 114 und 117-119.</p>	842,- 888,-	884,- 933,-
<p>Preisgleich auch in Tiefe 39,6 cm = Bestellnummer mit T ergänzen.</p> <p>Lichte Maße hinter Akustikblende: B 99,3, H 11,9, T 33,1/42,7 (bei B 105) cm B 114,3, H 11,9, T 33,1/42,7 (bei B 120) cm B 129,3, H 11,9, T 33,1/42,7 (bei B 135) cm</p> <p>Gegen Aufpreis: 1 x 92396 ohne vormontierten Kabeldurchlass CD/DVD-Einteilung siehe Seite 113.</p>	0,-	0,-	 <p>77613 Schenkel 77,1 x 77,1 cm</p> <p>2 Türen, 1 Einlegeboden</p> <p>T 39,6 cm</p>  <p>77614 Schenkel 86,7 x 86,7 cm wie vor</p> <p>T 49,2 cm</p> <p>– Korpus bleibt 39,6 cm tief, Abdeckblatt steht nach hinten über.</p> <p>– Weiterbau nur in gleicher oder geringerer Tiefe möglich.</p>	1219,-	1280,-
 <p>28047 B 105,0 cm 28048 B 120,0 cm 28049 B 135,0 cm</p> <p>1 Klappe 1 R, 1 Soundbarfach mit Akustikblende inkl. Push to open und akustikwirksamer Innenausstattung</p> <p>T 49,2 cm</p> <p>Abdeckblatt inkl. Kabeldurchlass, Rückwand inkl. Ausschnitt</p> <p>Lichte Maße hinter Akustikblende: B 99,3, H 11,9, T 42,7 (bei B 105) cm B 114,3, H 11,9, T 42,7 (bei B 120) cm B 129,3, H 11,9, T 42,7 (bei B 135) cm</p> <p>Lichte Maße hinter Klappe: B 97,3, H 32,4, T 42,7 (bei B 105) cm B 112,3, H 32,4, T 42,7 (bei B 120) cm B 127,3, H 32,4, T 42,7 (bei B 135) cm</p> <p>Gegen Aufpreis: 1 x 92396 ohne vormontierten Kabeldurchlass</p>	1424,- 1531,- 1646,-	1495,- 1608,- 1728,-	 <p>93958 Schenkel 42,1 x 42,1 cm</p> <p>2 Hänge-Eckabdeckblätter, 1 Eckleiste</p> <p>T 39,6 cm</p> <p>– Ecke nicht als Stauraum nutzbar. – einseitige Abdeck- blatttiefenkürzung ohne Aufpreis – Eine Ausklinkung von max. 32,1 / 41,7 cm ist möglich. (Brand- schutztechnische Auflagen müssen beachtet werden.)</p> <p>Gegen Aufpreis: 1 x 91622 Hochgl. Eckabdeckblatt ggf. 2 x bestellen, oberes und unteres Eckabdeckblatt (Eckleiste in Hochglanz nicht möglich)</p>	427,-	446,-
			 <p>93959 Schenkel 51,7 x 51,7 cm wie vor</p> <p>T 49,2 cm</p> <p>à 147,-</p>	441,-	464,-
<h2>Hängeelemente 2 R, Höhe 73,6 cm</h2> <p>(Abdeckblätter bis 270,0 cm durchgehend)</p>					
 <p>61458 B 75,0 cm 60033 B 90,0 cm 61459 B 75,0 cm 60995 B 90,0 cm</p> <p>2 Türen, 1 Einlegeboden</p>	620,- 683,- 671,- 737,-	651,- 717,- 705,- 774,-	 <p>88727 L B 52,5 cm 88728 R B 52,5 cm 61019 L B 60,0 cm 61020 R B 60,0 cm</p> <p>1 Tür mit Glasausschnitt, 1 Boden (nicht verstellbar)</p> <p>T 39,6 cm</p> <p>Spiegelrückwand, abwei- chende Rückwandfarbe und Beleuchtung siehe Seiten 114 und 117-119.</p>	655,- 655,- 694,- 694,-	688,- 688,- 728,- 728,-

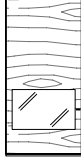

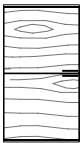







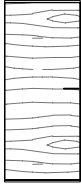

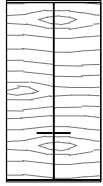

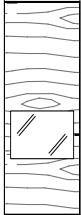

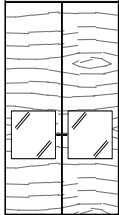
Hängeelemente 3 R, Höhe 108,8 cm

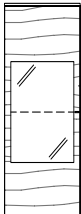
(Abdeckblätter bis 270,0 cm durchgehend)

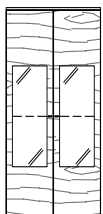
Best.-Nr. / Maße Beschreibung	PG 1	PG 2	Best.-Nr. / Maße Beschreibung	PG 1	PG 2
 60046 L B 45,0 cm 60047 R B 45,0 cm 78370 L B 52,5 cm 78371 R B 52,5 cm 60048 L B 60,0 cm 60049 R B 60,0 cm 1 Tür, 2 Einlegeböden T 35,5 cm  Abb. L	572,- 572,- 609,- 609,- 645,- 645,-	601,- 601,- 639,- 639,- 677,- 677,-	 60042 L B 45,0 cm 60043 R B 45,0 cm 88735 L B 52,5 cm 88736 R B 52,5 cm 60044 L B 60,0 cm 60045 R B 60,0 cm 2 Rahmen-Glastüren, 2 Glaseinlegeböden T 35,5 cm Spiegelrückwand, abweichende Rückwandfarbe und Beleuch- tung siehe Seiten 114 und 117-119.  Abb. L	769,- 769,- 810,- 810,- 851,- 851,-	808,- 808,- 851,- 851,- 894,- 894,-
 60050 L B 45,0 cm 60051 R B 45,0 cm 83684 L B 52,5 cm 83685 R B 52,5 cm 60052 L B 60,0 cm 60053 R B 60,0 cm 1 Rahmen-Glastür, 2 Glaseinlegeböden T 35,5 cm Spiegelrückwand, abweichende Rückwandfarbe und Beleuch- tung siehe Seiten 114 und 117-119.  Abb. L	675,- 675,- 713,- 713,- 750,- 750,-	709,- 709,- 748,- 748,- 787,- 787,-	<h2>Hängeelemente 3,5 R, Höhe 126,4 cm</h2> <p>(Abdeckblätter bis 270,0 cm durchgehend)</p>  33365 L B 45,0 cm 33366 R B 45,0 cm 78375 L B 52,5 cm 78376 R B 52,5 cm 33367 L B 60,0 cm 33368 R B 60,0 cm 1 Tür, 2 Einlegeböden T 35,5 cm  Abb. L	607,- 607,- 649,- 649,- 690,- 690,-	638,- 638,- 681,- 681,- 725,- 725,-
 60826 L B 45,0 cm 60827 R B 45,0 cm 88729 L B 52,5 cm 88730 R B 52,5 cm 60828 L B 60,0 cm 60829 R B 60,0 cm 1 Tür mit Glasausschnitt, 2 Böden (nicht verstellbar) T 35,5 cm Spiegelrückwand, abweichende Rückwandfarbe und Beleuch- tung siehe Seiten 114 und 117-119.  Abb. L	708,- 708,- 744,- 744,- 780,- 780,-	743,- 743,- 781,- 781,- 819,- 819,-	 33369 L B 45,0 cm 33370 R B 45,0 cm 83686 L B 52,5 cm 83687 R B 52,5 cm 33371 L B 60,0 cm 33372 R B 60,0 cm 1 Rahmen-Glastür, 2 Glaseinlegeböden T 35,5 cm Spiegelrückwand, abweichende Rückwandfarbe und Beleuch- tung siehe Seiten 114 und 117-119.  Abb. L	717,- 717,- 758,- 758,- 799,- 799,-	753,- 753,- 796,- 796,- 839,- 839,-
 60830 L B 45,0 cm 60831 R B 45,0 cm 88733 L B 52,5 cm 88734 R B 52,5 cm 60832 L B 60,0 cm 60833 R B 60,0 cm 1 Tür mit Glasausschnitt, 1 Glaseinlegeboden, 1 Boden (nicht verstellbar) T 35,5 cm Spiegelrückwand, abweichende Rückwandfarbe und Beleuch- tung siehe Seiten 114 und 117-119.  Abb. L	729,- 729,- 765,- 765,- 801,- 801,-	765,- 765,- 803,- 803,- 841,- 841,-	 77624 L B 45,0 cm 77625 R B 45,0 cm 88737 L B 52,5 cm 88738 R B 52,5 cm 77626 L B 60,0 cm 77627 R B 60,0 cm 1 Tür mit Glasausschnitt, 2 Böden (nicht verstellbar) 1 Einlegeboden T 35,5 cm Spiegelrückwand, abweichende Rückwandfarbe und Beleuch- tung siehe Seiten 114 und 117-119.  Abb. L	743,- 743,- 785,- 785,- 827,- 827,-	780,- 780,- 824,- 824,- 868,- 868,-
 60038 L B 45,0 cm 60039 R B 45,0 cm 83680 L B 52,5 cm 83681 R B 52,5 cm 60040 L B 60,0 cm 60041 R B 60,0 cm 2 Türen, 2 Einlegeböden T 35,5 cm  Abb. L	613,- 613,- 655,- 655,- 697,- 697,-	644,- 644,- 688,- 688,- 732,- 732,-			

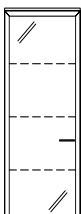
Hängeelemente 4 R, Höhe 144,0 cm

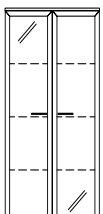
(Abdeckblätter bis 270,0 cm durchgehend)



Best.-Nr. / Maße Beschreibung	PG 1	PG 2	Best.-Nr. / Maße Beschreibung	PG 1	PG 2
 <p> 61055 L B 37,5 cm 61056 R B 37,5 cm 61057 L B 45,0 cm 61058 R B 45,0 cm 78380 L B 52,5 cm 78381 R B 52,5 cm 61059 L B 60,0 cm 61060 R B 60,0 cm </p> <p>1 Tür, 3 Einlegeböden</p> <p>T 35,5 cm</p>  <p>Abb. L</p>	624,- 624,- 642,- 642,- 689,- 689,- 736,- 736,-	655,- 655,- 675,- 675,- 724,- 724,- 773,- 773,-	 <p> 32322 B 75,0 cm 30743 B 90,0 cm </p> <p>2 Türen, 3 Einlegeböden</p> <p>T 35,5 cm</p> 	933,- 1028,-	979,- 1080,-
 <p> 61041 L B 45,0 cm 61042 R B 45,0 cm 88739 L B 52,5 cm 88740 R B 52,5 cm 61043 L B 60,0 cm 61044 R B 60,0 cm </p> <p>1 Tür mit Glasausschnitt, 1 Einlegeboden, 2 Böden (nicht verstellbar)</p> <p>T 35,5 cm</p> <p>Spiegelrückwand, abweichende Rückwandfarbe und Beleuchtung siehe Seiten 114 und 117-119.</p>  <p>Abb. L</p>	778,- 778,- 826,- 826,- 873,- 873,-	817,- 817,- 867,- 867,- 917,- 917,-	 <p> 77629 B 90,0 cm </p> <p>2 Türen mit Glasausschnitt, 1 Einlegeboden, 2 Böden (nicht verstellbar)</p> <p>T 35,5 cm</p> <p>Spiegelrückwand, abweichende Rückwandfarbe und Beleuchtung siehe Seiten 114 und 117-119.</p> 	1238,-	1300,-
 <p> 61053 L B 37,5 cm 61054 R B 37,5 cm 61037 L B 45,0 cm 61038 R B 45,0 cm 88741 L B 52,5 cm 88742 R B 52,5 cm 61039 L B 60,0 cm 61040 R B 60,0 cm </p> <p>1 Tür mit Glasausschnitt, 1 Glaseinlegeboden, 2 Böden (nicht verstellbar)</p> <p>T 35,5 cm</p> <p>Spiegelrückwand, abweichende Rückwandfarbe und Beleuchtung siehe Seiten 114 und 117-119.</p>  <p>Abb. L</p>	780,- 780,- 799,- 799,- 847,- 847,- 894,- 894,-	819,- 819,- 839,- 839,- 889,- 889,- 939,- 939,-	 <p> 77630 B 75,0 cm 77631 B 90,0 cm </p> <p>2 Türen mit Glasausschnitt 2 R, 1 Glaseinlegeboden, 2 Böden (nicht verstellbar)</p> <p>T 35,5 cm</p> <p>Spiegelrückwand, abweichende Rückwandfarbe und Beleuchtung siehe Seiten 114 und 117-119.</p> 	1175,- 1285,-	1234,- 1349,-
 <p> 77067 L B 37,5 cm 77068 R B 37,5 cm 30734 L B 45,0 cm 30735 R B 45,0 cm 83692 L B 52,5 cm 83693 R B 52,5 cm 30736 L B 60,0 cm 30737 R B 60,0 cm </p> <p>1 Rahmen-Glastür, 3 Glaseinlegeböden</p> <p>T 35,5 cm</p> <p>Spiegelrückwand, abweichende Rückwandfarbe und Beleuchtung siehe Seiten 114 und 117-119.</p>  <p>Abb. L</p>	738,- 738,- 759,- 759,- 803,- 803,- 848,- 848,-	775,- 775,- 797,- 797,- 844,- 844,- 890,- 890,-	 <p> 32323 B 75,0 cm 30744 B 90,0 cm </p> <p>2 Rahmen-Glastüren, 3 Glaseinlegeböden</p> <p>T 35,5 cm</p> <p>Spiegelrückwand, abweichende Rückwandfarbe und Beleuchtung siehe Seiten 114 und 117-119.</p> 	1140,- 1255,-	1197,- 1317,-

Hängeelemente 4,5 R, Höhe 161,6 cm

(Abdeckblätter bis 270,0 cm durchgehend)

Hängeelemente 5 R, Höhe 179,2 cm

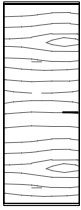
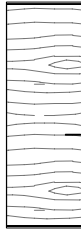
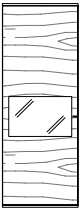
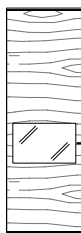
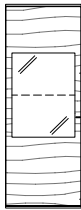
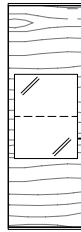
(Abdeckblätter bis 270,0 cm durchgehend)

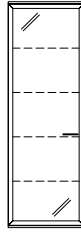
Best.-Nr. / Maße Beschreibung	PG 1	PG 2	Best.-Nr. / Maße Beschreibung	PG 1	PG 2
 61460 L B 37,5 cm 61461 R B 37,5 cm 61462 L B 45,0 cm 61463 R B 45,0 cm 83694 L B 52,5 cm 83695 R B 52,5 cm 61464 L B 60,0 cm 61465 R B 60,0 cm 1 Tür, 3 Einlegeböden T 35,5 cm Abb. L	661,- 661,- 680,- 680,- 729,- 729,- 778,- 778,-	694,- 694,- 714,- 714,- 765,- 765,- 817,- 817,-	 82678 L B 37,5 cm 82679 R B 37,5 cm 82680 L B 45,0 cm 82681 R B 45,0 cm 83706 L B 52,5 cm 83707 R B 52,5 cm 82682 L B 60,0 cm 82683 R B 60,0 cm 1 Tür, 4 Einlegeböden T 35,5 cm Abb. L	680,- 680,- 703,- 703,- 760,- 760,- 817,- 817,-	714,- 714,- 738,- 738,- 798,- 798,- 858,- 858,-
 61105 L B 45,0 cm 61106 R B 45,0 cm 88743 L B 52,5 cm 88744 R B 52,5 cm 61107 L B 60,0 cm 61108 R B 60,0 cm 1 Tür mit Glasausschnitt, 2 Einlegeböden, 2 Böden (nicht verstellbar) T 35,5 cm Spiegelrückwand, abweichende Rückwandfarbe und Beleuchtung siehe Seiten 114 und 117-119. Abb. L	813,- 813,- 863,- 863,- 913,- 913,-	853,- 853,- 906,- 906,- 959,- 959,-	 82684 L B 45,0 cm 82685 R B 45,0 cm 88747 L B 52,5 cm 88748 R B 52,5 cm 82686 L B 60,0 cm 82687 R B 60,0 cm 1 Tür mit Glasausschnitt, 3 Einlegeböden, 2 Böden (nicht verstellbar) T 35,5 cm Spiegelrückwand, abweichende Rückwandfarbe und Beleuchtung siehe Seiten 114 und 117-119. Abb. L	841,- 841,- 896,- 896,- 950,- 950,-	883,- 883,- 940,- 940,- 998,- 998,-
 77633 L B 37,5 cm 77634 R B 37,5 cm 77635 L B 45,0 cm 77636 R B 45,0 cm 88745 L B 52,5 cm 88746 R B 52,5 cm 77637 L B 60,0 cm 77638 R B 60,0 cm 1 Tür mit Glasausschnitt, 1 Glaseinlegeboden, 1 Einlegeboden, 2 Böden (nicht verstellbar) T 35,5 cm Spiegelrückwand, abweichende Rückwandfarbe und Beleuchtung siehe Seiten 114 und 117-119. Abb. L	808,- 808,- 829,- 829,- 881,- 881,- 932,- 932,-	848,- 848,- 871,- 871,- 925,- 925,- 978,- 978,-	 82904 L B 37,5 cm 82905 R B 37,5 cm 82906 L B 45,0 cm 82907 R B 45,0 cm 89611 L B 52,5 cm 89612 R B 52,5 cm 82908 L B 60,0 cm 82909 R B 60,0 cm 1 Tür mit Glasausschnitt, 1 Glaseinlegeboden, 2 Einlegeböden, 2 Böden (nicht verstellbar) T 35,5 cm Spiegelrückwand, abweichende Rückwandfarbe und Beleuchtung siehe Seiten 114 und 117-119. Abb. L	836,- 836,- 857,- 857,- 914,- 914,- 971,- 971,-	878,- 878,- 900,- 900,- 960,- 960,- 1020,- 1020,-
 77655 L B 37,5 cm 77656 R B 37,5 cm 33961 L B 45,0 cm 33962 R B 45,0 cm 83704 L B 52,5 cm 83705 R B 52,5 cm 33963 L B 60,0 cm 33964 R B 60,0 cm 1 Rahmen-Glastür, 3 Glaseinlegeböden T 35,5 cm Spiegelrückwand, abweichende Rückwandfarbe und Beleuchtung siehe Seiten 114 und 117-119. Abb. L	768,- 768,- 792,- 792,- 842,- 842,- 892,- 892,-	807,- 807,- 831,- 831,- 884,- 884,- 937,- 937,-	 82694 L B 37,5 cm 82695 R B 37,5 cm 82696 L B 45,0 cm 82697 R B 45,0 cm 83714 L B 52,5 cm 83715 R B 52,5 cm 82698 L B 60,0 cm 82699 R B 60,0 cm 1 Rahmen-Glastür, 4 Glaseinlegeböden T 35,5 cm Spiegelrückwand, abweichende Rückwandfarbe und Beleuchtung siehe Seiten 114 und 117-119. Abb. L	799,- 799,- 824,- 824,- 878,- 878,- 932,- 932,-	839,- 839,- 866,- 866,- 922,- 922,- 978,- 978,-

KARA-SYSTEM

Wandborde mit Paneelrückwand

Best.-Nr. / Maße Beschreibung	PG 1	PG 2
 77641 B 60,0 cm	161,-	168,-
77642 B 75,0 cm	170,-	177,-
77643 B 90,0 cm	196,-	205,-
77644 B 105,0 cm	224,-	233,-
77645 B 120,0 cm	243,-	257,-
77646 B 135,0 cm	268,-	280,-
77647 B 150,0 cm	289,-	301,-
77648 B 165,0 cm	310,-	324,-
77649 B 180,0 cm	329,-	348,-
77650 B 195,0 cm	355,-	373,-
77651 B 210,0 cm	376,-	397,-
77652 B 225,0 cm	399,-	422,-
77653 B 240,0 cm	422,-	439,-
77654 B 255,0 cm	441,-	462,-
77663 B 270,0 cm	462,-	485,-
H 8,5, T 21,0, Nutztiefe 18,0 cm		

Achtung

Einbau von Strahlern nicht möglich. Bitte nur nebenstehende Beleuchtung verwenden. Sondermaße nicht möglich.

Hochglanz Aufpreise Wandbord siehe Tabelle E Seite 121.

Metallwandborde

Best.-Nr. / Maße Beschreibung	PG 1	PG 2
 14920 B 30,0 cm	129,-	129,-
14921 B 45,0 cm	145,-	145,-
14922 B 60,0 cm	160,-	160,-
14923 B 75,0 cm	176,-	176,-
14924 B 90,0 cm	192,-	192,-
14925 B 105,0 cm	221,-	221,-
14926 B 120,0 cm	245,-	245,-
14927 B 135,0 cm	270,-	270,-
14928 B 150,0 cm	294,-	294,-
H 8,8 (hinten) / 2,8 (vorne), Gesamttiefe 16,0, Nutztiefe 15,5 cm		

Preisgleich in allen lieferbaren Lackausführungen möglich.

nicht möglich:
- Hochglanz
- Beleuchtung
- Sondermaße

LED-Beleuchtung für Paneel-Wandborde

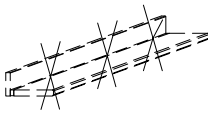
 90051 B 60,0 cm, ~3 Watt	128,-	128,-
90052 B 75,0 cm, ~4 Watt	145,-	145,-
90053 B 90,0 cm, ~4 Watt	161,-	161,-
90054 B 105,0 cm, ~5 Watt	173,-	173,-
90055 B 120,0 cm, ~6 Watt	194,-	194,-
90056 B 135,0 cm, ~6 Watt	205,-	205,-
90057 B 150,0 cm, ~7 Watt	224,-	224,-
90058 B 165,0 cm, ~8 Watt	236,-	236,-
90059 B 180,0 cm, ~9 Watt	254,-	254,-
90060 B 195,0 cm, ~9 Watt	268,-	268,-
90061 B 210,0 cm, ~10 Watt	285,-	285,-
90062 B 225,0 cm, ~11 Watt	299,-	299,-
90063 B 240,0 cm, ~12 Watt	313,-	313,-
90064 B 255,0 cm, ~12 Watt	327,-	327,-
92835 B 270,0 cm, ~13 Watt	341,-	341,-

Die Leuchte wird mit einem Leuchtmittel der **Energieklasse F** geliefert.

Weitere Informationen zum Leuchtmittel siehe Zusatzliste „Zubehör im Detail“.

LED-Wandbordbeleuchtung hinter der Paneelrückwand inkl. Vorschaltgerät, Zuleitung und Fußschalter

Wandmontageplatte für Metallwandborde

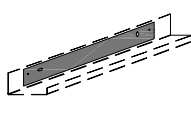
 94849 für B 30,0 cm	22,-	22,-
94850 für B 45,0 cm	27,-	27,-
94851 für B 60,0 cm	31,-	31,-
94852 für B 75,0 cm	36,-	36,-
94853 für B 90,0 cm	40,-	40,-
94854 für B 105,0 cm	45,-	45,-
94855 für B 120,0 cm	49,-	49,-
94856 für B 135,0 cm	53,-	53,-
94857 für B 150,0 cm	58,-	58,-
für die vereinfachte Wandmontage		
- Empfohlen bei Beton oder Mauerwerk - Das Metallwandbord kann nachträglich ausgerichtet werden		

Wandborde

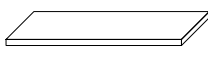
 60979 B 75,0 cm	98,-	105,-
60980 B 90,0 cm	119,-	124,-
60982 B 105,0 cm	135,-	142,-
60981 B 117,1 cm	152,-	161,-
60983 B 120,0 cm	152,-	161,-
60984 B 135,0 cm	168,-	175,-
60985 B min. 45,0 cm max. 240,0 cm (Preis pro angefangene 10,0 cm)	12,-	19,-
T 20,0 cm		
Gegen Aufpreis: LED-Strahler siehe Seite 117.		

Magnetischer Buchhalter für Metallwandborde

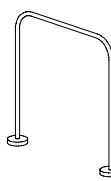
 94846 2er Set	76,-	76,-
Ausführung Schwarz matt Haltekraft 8,0 kg		
H 13,0, T 12,3, Ø Buchhalter 0,8, Ø Magnet 3,1 cm		

KARA-SYSTEM

Hängespiegel eckig (mit Abschlussleisten) 2 R, Höhe 73,6 cm

Best.-Nr. / Maße Beschreibung	PG 1	PG 2
 78645 B 52,5 cm	289,-	304,-
61199 B 60,0 cm	313,-	329,-
61200 B 75,0 cm	359,-	378,-
61201 B 90,0 cm	404,-	425,-
61202 B 105,0 cm	446,-	467,-
61203 B 120,0 cm	490,-	518,-
61204 B 135,0 cm	532,-	562,-
61205 B 150,0 cm	576,-	607,-
61206 B 165,0 cm	621,-	656,-
61207 B 180,0 cm	667,-	698,-
61208 B 195,0 cm	712,-	744,-
61209 B 210,0 cm	754,-	789,-
61210 B 225,0 cm	793,-	835,-
61211 B 240,0 cm	840,-	879,-
T 4,4 cm		

Hochglanz Aufpreise
Wandspiegelleisten siehe
Tabelle F Seite 121.

Hängespiegel eckig (randlos) 2,5 R, Höhe 88,0 cm

Best.-Nr. / Maße Beschreibung	PG 1	PG 2
 85445 B 52,5 cm	273,-	273,-
85371 B 60,0 cm	294,-	294,-
85372 B 75,0 cm	331,-	331,-
85373 B 90,0 cm	376,-	376,-
85374 B 105,0 cm	418,-	418,-
85375 B 120,0 cm	460,-	460,-
85376 B 135,0 cm	499,-	499,-
85377 B 150,0 cm	541,-	541,-
85378 B 165,0 cm	581,-	581,-
85379 B 180,0 cm	625,-	625,-
85380 B 195,0 cm	665,-	665,-
85381 B 210,0 cm	705,-	705,-
85382 B 225,0 cm	747,-	747,-
85383 B 240,0 cm	789,-	789,-
T 2,5 cm		

Hängespiegel eckig (mit Abschlussleisten) 2,5 R, Höhe 91,2 cm

Best.-Nr. / Maße Beschreibung	PG 1	PG 2
 78646 B 52,5 cm	320,-	336,-
61212 B 60,0 cm	343,-	359,-
61213 B 75,0 cm	390,-	408,-
61214 B 90,0 cm	436,-	460,-
61215 B 105,0 cm	481,-	504,-
61216 B 120,0 cm	530,-	555,-
61217 B 135,0 cm	574,-	604,-
61218 B 150,0 cm	621,-	656,-
61219 B 165,0 cm	670,-	700,-
61220 B 180,0 cm	719,-	751,-
61221 B 195,0 cm	761,-	796,-
61222 B 210,0 cm	805,-	845,-
61223 B 225,0 cm	851,-	893,-
61224 B 240,0 cm	898,-	940,-
T 4,4 cm		

Hochglanz Aufpreise
Wandspiegelleisten siehe
Tabelle F Seite 121.

Beleuchtung Hängespiegel eckig (randlos) 2,5 R, Höhe 88,0 cm

Best.-Nr. / Maße Beschreibung	PG 1	PG 2
 94193 B 52,5 cm, ~19 Watt	226,-	226,-
94165 B 60,0 cm, ~20 Watt	231,-	231,-
94166 B 75,0 cm, ~22 Watt	243,-	243,-
94167 B 90,0 cm, ~24 Watt	259,-	259,-
94168 B 105,0 cm, ~27 Watt	271,-	271,-
94169 B 120,0 cm, ~29 Watt	287,-	287,-
94170 B 135,0 cm, ~31 Watt	299,-	299,-
94171 B 150,0 cm, ~33 Watt	313,-	313,-
94172 B 165,0 cm, ~35 Watt	327,-	327,-
94173 B 180,0 cm, ~37 Watt	341,-	341,-
94174 B 195,0 cm, ~40 Watt	355,-	355,-
94175 B 210,0 cm, ~42 Watt	369,-	369,-
94176 B 225,0 cm, ~44 Watt	380,-	380,-
94177 B 240,0 cm, ~46 Watt	397,-	397,-
T 2,5 cm		

Die Leuchte wird mit einem Leuchtmittel der **Energieklasse F** geliefert.
Weitere Informationen zum Leuchtmittel siehe Zusatzliste „Zubehör im Detail“.

inkl. Vorschaltgerät, Zuleitung und Fußschalter

Hängespiegel eckig (randlos) 2 R, Höhe 70,4 cm

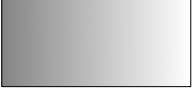
Best.-Nr. / Maße Beschreibung	PG 1	PG 2
 85444 B 52,5 cm	245,-	245,-
85358 B 60,0 cm	266,-	266,-
85359 B 75,0 cm	306,-	306,-
85360 B 90,0 cm	343,-	343,-
85361 B 105,0 cm	380,-	380,-
85362 B 120,0 cm	422,-	422,-
85363 B 135,0 cm	460,-	460,-
85364 B 150,0 cm	497,-	497,-
85365 B 165,0 cm	534,-	534,-
85366 B 180,0 cm	574,-	574,-
85367 B 195,0 cm	611,-	611,-
85368 B 210,0 cm	651,-	651,-
85369 B 225,0 cm	691,-	691,-
85370 B 240,0 cm	728,-	728,-
T 2,5 cm		

Hängespiegel rund (randlos)

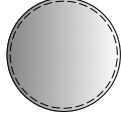
Best.-Nr. / Maße Beschreibung	PG 1	PG 2
 88030 Ø 75,0 cm	313,-	313,-
83280 Ø 90,0 cm	366,-	366,-
88029 Ø 105,0 cm	480,-	480,-
T 2,5 cm		
Gegen Aufpreis:		
1 x 94369 LED-Bel. Ø 75,0 cm ~18 Watt	162,-	162,-
1 x 93829 LED-Bel. Ø 90,0 cm ~20 Watt	175,-	175,-
1 x 94368 LED-Bel. Ø 105,0 cm ~23 Watt	213,-	213,-
T 2,5 cm		

Die Leuchte wird mit einem Leuchtmittel der **Energieklasse F** geliefert.
Weitere Informationen zum Leuchtmittel siehe Zusatzliste „Zubehör im Detail“.

inkl. Vorschaltgerät, Zuleitung und Fußschalter

Beleuchtung Hängespiegel eckig (randlos) 2 R, Höhe 70,4 cm

Best.-Nr. / Maße Beschreibung	PG 1	PG 2
 94192 B 52,5 cm, ~17 Watt	208,-	208,-
94152 B 60,0 cm, ~18 Watt	212,-	212,-
94153 B 75,0 cm, ~20 Watt	226,-	226,-
94154 B 90,0 cm, ~22 Watt	236,-	236,-
94155 B 105,0 cm, ~24 Watt	245,-	245,-
94156 B 120,0 cm, ~26 Watt	259,-	259,-
94157 B 135,0 cm, ~28 Watt	268,-	268,-
94158 B 150,0 cm, ~31 Watt	280,-	280,-
94159 B 165,0 cm, ~33 Watt	292,-	292,-
94160 B 180,0 cm, ~35 Watt	301,-	301,-
94161 B 195,0 cm, ~37 Watt	313,-	313,-
94162 B 210,0 cm, ~39 Watt	324,-	324,-
94163 B 225,0 cm, ~41 Watt	336,-	336,-
94164 B 240,0 cm, ~44 Watt	345,-	345,-
T 2,5 cm		

Die Leuchte wird mit einem Leuchtmittel der **Energieklasse F** geliefert.
Weitere Informationen zum Leuchtmittel siehe Zusatzliste „Zubehör im Detail“.



inkl. Vorschaltgerät, Zuleitung und Fußschalter

Paneelsystem

(Abdeckleisten bis 270,0 cm durchgehend)

Best.-Nr. / Maße Beschreibung		PG 1	PG 2	Best.-Nr. / Maße Beschreibung		PG 1	PG 2	
	<p>Paneel (feste Breiten)</p> <p>bis H 217,3 cm (6R)</p> <p>89839 B 45,0 cm 89840 B 60,0 cm 89841 B 75,0 cm 89842 B 90,0 cm</p> <p>bis H 234,9 cm (6,5R)</p> <p>89843 B 45,0 cm 89844 B 60,0 cm 89845 B 75,0 cm 89846 B 90,0 cm</p> <p>bis H 261,6 cm</p> <p>89847 B 45,0 cm 89848 B 60,0 cm 89849 B 75,0 cm 89850 B 90,0 cm</p> <p>T 4,2 cm (preisgleich auch als Hänge-Paneele: 6 R, Höhe 214,4 cm möglich = Best.-Nr. mit S ergänzen (Empfohlen in Kombination mit Elementen auf Sockelgleitern)</p> <p>H min. 200,0 cm Variables Höhenmaß: max. Höhe 261,6 cm, Wunschmaß bitte ange- ben, bei Raummaß- angabe berücksichti- gen wir den benötigten Montageabstand von 2,0 cm. Nicht in Hochglanz möglich</p>				<p>Spiegelpaneel (feste Breiten)</p> <p>bis H 217,3 cm (6R)</p> <p>14169 B 45,0 cm 14170 B 60,0 cm 14171 B 75,0 cm 14172 B 90,0 cm</p> <p>bis H 234,9 cm (6,5R)</p> <p>14173 B 45,0 cm 14174 B 60,0 cm 14175 B 75,0 cm 14176 B 90,0 cm</p> <p>bis H 261,6 cm</p> <p>14177 B 45,0 cm 14178 B 60,0 cm 14179 B 75,0 cm 14180 B 90,0 cm</p> <p>T 4,2 cm (preisgleich auch als Hänge-Paneele: 6 R, Höhe 214,4 cm möglich = Best.-Nr. mit S ergänzen (Empfohlen in Kombination mit Elementen auf Sockelgleitern)</p> <p>H min. 200,0 cm Variables Höhenmaß: max. Höhe 261,6 cm, Wunschmaß bitte ange- ben, bei Raummaß- angabe berücksichti- gen wir den benötigten Montageabstand von 2,0 cm. Nicht in Hochglanz möglich</p>			
	<p>Individual-/Ausgleichspaneel</p> <p>bis H 217,3 cm (6R)</p> <p>89863 bis B 45,0 cm 89864 bis B 60,0 cm 89865 bis B 90,0 cm 89866 bis B 120,0 cm 89867 bis B 150,0 cm 89868 bis B 180,0 cm 89869 bis B 210,0 cm 89870 bis B 240,0 cm 89871 bis B 270,0 cm 89872 bis B 290,0 cm</p> <p>bis H 234,9 cm (6,5R)</p> <p>89873 bis B 45,0 cm 89874 bis B 60,0 cm 89875 bis B 90,0 cm 89876 bis B 120,0 cm 89877 bis B 150,0 cm 89878 bis B 180,0 cm 89879 bis B 210,0 cm 89880 bis B 240,0 cm 89881 bis B 270,0 cm 89882 bis B 290,0 cm</p> <p>bis H 261,6 cm</p> <p>89883 bis B 45,0 cm 89884 bis B 60,0 cm 89885 bis B 90,0 cm 89886 bis B 120,0 cm 89887 bis B 150,0 cm 89888 bis B 180,0 cm 89889 bis B 210,0 cm 89890 bis B 240,0 cm 89891 bis B 270,0 cm 89892 bis B 290,0 cm</p> <p>T 4,2 cm (preisgleich auch als Hänge-Paneele: 6 R, Höhe 214,4 cm möglich = Best.-Nr. mit S ergänzen (Empfohlen in Kombination mit Elementen auf Sockelgleitern)</p> <p>H min. 200,0 cm B min. 30,0 cm Paneele werden je nach Breite ggf. geteilt, max. 90,0 cm an einem Stück Individualpaneel: Gewünschte Paneel- breiten bitte angeben Ausgleichspaneel: Breite wird entsprechend des Nischenmaßes werkseitig berechnet Variables Höhenmaß: max. Höhe 261,6 cm, Wunschmaß bitte ange- ben, bei Raummaß- angabe berücksichti- gen wir den benötigten Montageabstand von 2,0 cm. Nicht in Hochglanz möglich</p>			<h3>Zubehör Paneelsystem</h3> <p>Paneel (feste Breiten) ohne Abschlussleisten Preisreduktion für Paneele ohne Abschlussleiste</p> <p>94700 B 45,0 cm 94701 B 60,0 cm 94702 B 75,0 cm 94703 B 90,0 cm</p> <p>Individual-/Ausgleichspaneel ohne Abschlussleisten Preisreduktion für Paneele ohne Abschlussleiste</p> <p>94704 bis B 45,0 cm 94705 bis B 60,0 cm 94706 bis B 90,0 cm 94707 bis B 120,0 cm 94708 bis B 150,0 cm 94709 bis B 180,0 cm 94710 bis B 210,0 cm 94711 bis B 240,0 cm 94712 bis B 270,0 cm 94713 bis B 290,0 cm</p>				

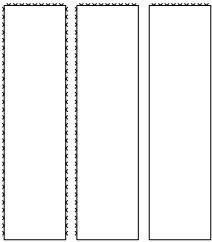
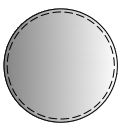
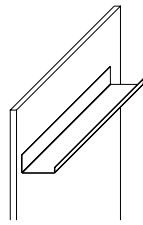
Zubehör Paneelsystem

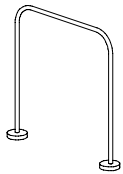
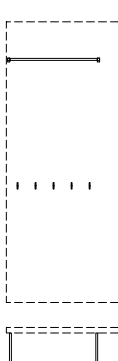
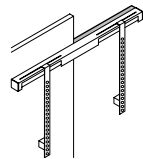
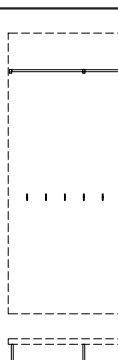
Best.-Nr. / Maße Beschreibung	PG 1	PG 2	Best.-Nr. / Maße Beschreibung	PG 1	PG 2
 <p>LED-Beleuchtung für Paneel inkl. Vorschaltgerät, Zuleitung und Fußschalter 7,2 Watt pro Meter</p> <p>94679 bis B 100,0 cm 94680 bis B 150,0 cm 94681 bis B 200,0 cm 94682 bis B 250,0 cm 94683 bis B 300,0 cm 94684 bis B 350,0 cm 94685 bis B 400,0 cm 94686 bis B 450,0 cm 94687 bis B 500,0 cm 94688 bis B 550,0 cm 94689 bis B 600,0 cm 94690 bis B 650,0 cm 94691 bis B 700,0 cm 94692 bis B 750,0 cm 94693 bis B 800,0 cm 94781 bis B 850,0 cm</p> <p>In Kombination mit der Beleuchtung entfällt die Abschlussleiste der Paneele. Die Gesamthöhe bleibt gleich. Die Leuchte wird mit einem Leuchtmittel der Energieklasse F geliefert.</p> <p>Weitere Informationen zum Leuchtmittel siehe Zusatzliste „Zubehör im Detail“.</p>			 <p>Spiegel rund (randlos) 89894 Ø 75,0 cm 89895 Ø 90,0 cm 89896 Ø 105,0 cm</p> <p>T 2,5 cm</p> <p>Gegen Aufpreis: 1 x 94369 LED-Bel. Ø 75,0 cm ~18 Watt 1 x 93829 LED-Bel. Ø 90,0 cm ~20 Watt 1 x 94368 LED-Bel. Ø 105,0 cm ~23 Watt</p> <p>Die Leuchte wird mit einem Leuchtmittel der Energieklasse F geliefert.</p> <p>Weitere Informationen zum Leuchtmittel siehe Zusatzliste „Zubehör im Detail“.</p> <p>Die Positionierung des Spiegels wird werksseitig vorgenommen (Oberkante 200,0 cm). Kundenwünsche können berück- sichtigt werden, bitte genaue Position angeben.</p>		
 <p>Metallwandborde</p> <p>14929 B 30,0 cm 14930 B 45,0 cm 14931 B 60,0 cm 14932 B 75,0 cm 14933 B 90,0 cm 14934 B 105,0 cm 14935 B 120,0 cm 14936 B 135,0 cm 14937 B 150,0 cm</p> <p>H 8,8 (hinten) / 2,8 (vorne), Gesamttiefe 16,0, Nutztiefe 15,5 cm</p> <p>Preisgleich in allen lieferbaren Lackaus- führungen möglich.</p> <p>Die Positionierung des Metallwandbordes wird werksseitig vorgenommen Bitte genaue Position angeben.</p> <p>nicht möglich: - Hochglanz - Beleuchtung - Sondermaße</p>			 <p>Garderobenbeschläge 94694 B 60,0 cm 1 Garderobenstange, 4 Haken</p> <p>T 27,5 cm</p> <p>Höhe Garderobenstange 193,7 cm Höhe Haken 95,1 cm</p> <p>Die Garderobenbeschläge können links- oder rechtsseitig auf einem Fix-, Individual- oder Ausgleichspaneel montiert werden. Die Bohrungen der Beschläge erfolgen werksseitig, bitte die gewünschte Position angeben.</p>		
 <p>Magnetischer Buchhalter</p> <p>94846 2er Set</p> <p>Ausführung Schwarz matt Haltekraft 8,0 kg</p> <p>H 13,0, T 12,3, Ø Buchhalter 0,8, Ø Magnet 3,1 cm</p>			 <p>Garderobenbeschläge 94695 B 75,0 cm 1 Garderobenstange, 5 Haken</p> <p>T 27,5 cm</p> <p>Höhe Garderobenstange 193,7 cm Höhe Haken 95,1 cm</p> <p>Die Garderobenbeschläge können links- oder rechtsseitig auf einem Fix-, Individual- oder Ausgleichspaneel montiert werden. Die Bohrungen der Beschläge erfolgen werksseitig, bitte die gewünschte Position angeben.</p>		
 <p>94592 TV-Halterung (starr) inkl. Distanzmaterial</p> <p>TV-Gerät wird teilweise vor dem Paneel und der Wand montiert</p> <p>Belastbarkeit 35,0 kg VESA-Norm</p>			 <p>Garderobenbeschläge 94696 B 120,0 cm 1 Garderobenstange, 7 Haken</p> <p>T 27,5 cm</p> <p>Höhe Garderobenstange 193,7 cm Höhe Haken 95,1 cm</p> <p>Die Garderobenbeschläge können links- oder rechtsseitig auf einem Fix-, Individual- oder Ausgleichspaneel montiert werden. Die Bohrungen der Beschläge erfolgen werksseitig, bitte die gewünschte Position angeben.</p>		

KARA-SYSTEM

Couhtisch mit runder Platte, Höhe 40,0 cm

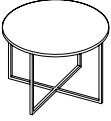
Best.-Nr. / Maße Beschreibung	PG 1	PG 2
 <p>94581 Ø 45,0 cm 94582 Ø 60,0 cm 94583 Ø 75,0 cm 94584 Ø 90,0 cm</p> <p>mit runder Holzplatte</p> <p>Bei Bestellung bitte angeben: Gestell Edelstahlfarbig, Schwarz matt, Weiß matt oder Wollweiß matt (ohne Aufpreis) Gestell in allen lieferbaren Lackausführungen (gegen Aufpreis)</p> <p>Gegen Aufpreis: 1 x 94815 Aufpreis für Gestell in allen lieferbaren Lackausführungen</p>	628,- 694,- 777,- 868,-	659,- 729,- 815,- 912,-
	94,-	94,-

Couhtisch mit runder Platte, Höhe 48,0 cm

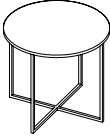
Best.-Nr. / Maße Beschreibung	PG 1	PG 2
 <p>94585 Ø 45,0 cm 94586 Ø 60,0 cm 94587 Ø 77,0 cm</p> <p>mit runder Holzplatte</p> <p>Bei Bestellung bitte angeben: Gestell Edelstahlfarbig, Schwarz matt, Weiß matt oder Wollweiß matt (ohne Aufpreis) Gestell in allen lieferbaren Lackausführungen (gegen Aufpreis)</p> <p>Gegen Aufpreis: 1 x 94815 Aufpreis für Gestell in allen lieferbaren Lackausführungen</p>	645,- 706,- 798,-	678,- 741,- 838,-
	94,-	94,-

Couhtisch mit runder Platte, Höhe 56,0 cm

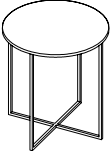
Best.-Nr. / Maße Beschreibung	PG 1	PG 2
 <p>94588 Ø 45,0 cm 94589 Ø 60,0 cm</p> <p>mit runder Holzplatte</p> <p>Bei Bestellung bitte angeben: Gestell Edelstahlfarbig, Schwarz matt, Weiß matt oder Wollweiß matt (ohne Aufpreis) Gestell in allen lieferbaren Lackausführungen (gegen Aufpreis)</p> <p>Gegen Aufpreis: 1 x 94815 Aufpreis für Gestell in allen lieferbaren Lackausführungen</p>	661,- 720,-	694,- 756,-
	94,-	94,-

Sonderanfertigung für Couhtische (mit runder Platte)

Längen-/ Breiten- und Höhenänderung nicht möglich.

Couhtisch LINE, Höhe 40,0 cm

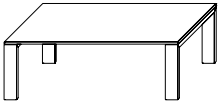
Best.-Nr. / Maße Beschreibung	PG 1	PG 2
 <p>93815 75,0 x 75,0 cm 93816 95,0 x 95,0 cm 93817 100,0 x 65,0 cm 93818 120,0 x 75,0 cm</p> <p>mit Holzplatte</p> <p>Untergestell und Tischplatte können in unterschiedlichen Ausführungen gefertigt werden. Bei Bestellung bitte angeben (ohne Aufpreis)</p> <p>Gegen Aufpreis: 90289 2 Füße mit Rollen</p>	805,- 928,- 851,- 907,-	845,- 975,- 896,- 956,-
	70,-	70,-

Couhtische mit Kufen, Höhe 39,6 cm

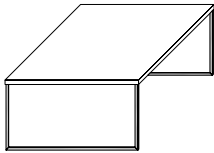
Best.-Nr. / Maße Beschreibung	PG 1	PG 2
 <p>77659 75,0 x 75,0 cm 77660 95,0 x 95,0 cm 77661 100,0 x 65,0 cm 79364 120,0 x 75,0 cm</p> <p>mit Holzplatte</p> <p>Kufen Edelstahlfarbig (Standard) Kufen Chrom glänzend (auf Wunsch) Kufen Schwarz matt (auf Wunsch) Kufen Weiß matt (auf Wunsch) Kufen Wollweiß matt (auf Wunsch) Kufen in allen lieferbaren Lackausführungen (auf Wunsch)</p> <p>Gegen Aufpreis: 1 x 94816 Aufpreis für Kufen in allen lieferbaren Lackausführungen</p>	609,- 721,- 630,- 695,-	639,- 756,- 660,- 730,-
	76,-	76,-

Sonderanfertigung für Couhtische (LINE)

Höhenänderung: bis max. 55,0 cm. Längenkürzung nicht möglich, Breitenkürzung auf Anfrage.	96102	+ 30%	+ 30%
---	--------------	-------	-------

Sonderanfertigung für Couhtische (mit Kufen)

Längen-/ Breiten- und Höhenänderung nicht möglich.

KARA-SYSTEM

Couchtische mit Füßen, Höhe 40,1 cm

Couchtische mit Füßen, Höhe 39,5 cm

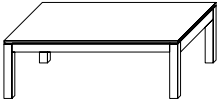
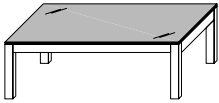
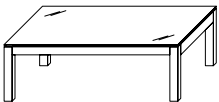
Best.-Nr. / Maße Beschreibung	PG 1	PG 2	Best.-Nr. / Maße Beschreibung	PG 1	PG 2	
 <p>90000 75,0 x 75,0 cm 90001 95,0 x 95,0 cm 92329 100,0 x 65,0 cm 90002 120,0 x 75,0 cm</p> <p>mit Holzplatte</p> <p>Untergestell und Tischplatte können in unterschiedlichen Ausführungen gefertigt werden. Bei Bestellung bitte angeben (ohne Aufpreis)</p> <p>Gegen Aufpreis: 92363 Schubkasten (nicht möglich bei 75,0 x 75,0 cm) 90289 2 Füße mit Rollen</p>	875,-	919,-	 <p>90006 75,0 x 75,0 cm 90007 95,0 x 95,0 cm 92127 100,0 x 65,0 cm 90008 120,0 x 75,0 cm</p> <p>mit Grauglasplatte</p> <p>Gegen Aufpreis: 90289 2 Füße mit Rollen</p>	896,-	938,-	
	987,-	1036,-		1022,-	1071,-	
	898,-	945,-		926,-	975,-	
	1003,-	1054,-		1038,-	1092,-	
	226,-	236,-	 <p>90003 75,0 x 75,0 cm 90004 95,0 x 95,0 cm 92126 100,0 x 65,0 cm 90005 120,0 x 75,0 cm</p> <p>mit Klarglasplatte</p> <p>Gegen Aufpreis: 90289 2 Füße mit Rollen</p>	854,-	898,-	
	70,-	70,-		954,-	1003,-	
				879,-	924,-	
				975,-	1024,-	
Sonderanfertigung für Couchtische (Vierfußtisch)				96102	+ 30%	+ 30%
Höhenänderung: bis max. 55,0 cm Längen- und Breitenkürzung auf Anfrage (bei Couchtischen mit Glasplatte nicht möglich).						

Esstische mit runder Platte, Höhe 75,0 cm

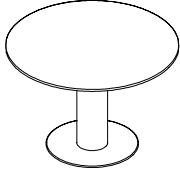
Best.-Nr. / Maße Beschreibung	PG 1	PG 2	Best.-Nr. / Maße Beschreibung	PG 1	PG 2	
 <p>94569 Ø 100,0 cm 94570 Ø 112,5 cm 94571 Ø 125,0 cm</p> <p>mit Auszugsfunktion</p> <p>94572 Ø 100,0 cm Auszug inkl. 1 Klappeinlage B 40,0 cm 94573 Ø 112,5 cm Auszug inkl. 1 Klappeinlage B 50,0 cm 94574 Ø 125,0 cm Auszug inkl. 1 Klappeinlage B 60,0 cm</p> <p>Höhe unter Zarge 65,3 cm Gestell Schwarz matt, Gestell Weiß matt oder Gestell Wollweiß matt</p>	1215,-	1275,-	 <p>94575 Ø 100,0 cm 94576 Ø 112,5 cm 94577 Ø 125,0 cm</p> <p>mit Auszugsfunktion</p> <p>94578 Ø 100 cm Auszug inkl. 1 Klappeinlage B 40,0 cm 94579 Ø 112,5 cm Auszug inkl. 1 Klappeinlage B 50,0 cm 94580 Ø 125 cm Auszug inkl. 1 Klappeinlage B 60,0 cm</p> <p>Höhe unter Zarge 65,3 cm Säule und Tischplatte können in unterschiedlichen Ausführungen gefertigt werden. Bei Bestellung bitte angeben (ohne Aufpreis). Bodenplatte Schwarz matt oder Bodenplatte edelstahlfarbig.</p>	1440,-	1512,-	
		1285,-		1349,-	1545,-	1622,-
		1363,-		1431,-	1623,-	1705,-
		1999,-		2099,-	2224,-	2335,-
		2157,-		2265,-	2414,-	2534,-
	2328,-	2444,-	2586,-	2715,-		
Sonderanfertigung für Esstische (mit runder Platte)						
Längen-/ Breiten- und Höhenänderung nicht möglich.						

Esstische mit U-Wange, Höhe 75,0 cm

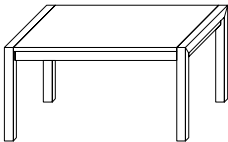
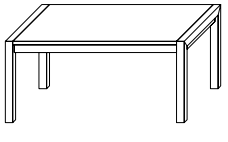
Best.-Nr. / Maße Beschreibung	PG 1	PG 2	Best.-Nr. / Maße Beschreibung	PG 1	PG 2	
 <p>90333 145,0 x 95,0 cm 90334 155,0 x 95,0 cm</p> <p>feste Platte Höhe unter Zarge 64,5 cm</p> <p>Gegen Aufpreis: 90317 Auszugsfunktion, inkl. 1 Klappeinlage B 50,0 cm (max. 1 Klappeinlage möglich)</p>	1740,-	1829,-	 <p>90335 165,0 x 95,0 cm 90336 175,0 x 95,0 cm 90337 185,0 x 95,0 cm 90338 195,0 x 95,0 cm 90339 205,0 x 95,0 cm</p> <p>feste Platte Höhe unter Zarge 64,5 cm</p> <p>Gegen Aufpreis: 90317 Auszugsfunktion, inkl. 1 Klappeinlage B 50,0 cm 90318 weitere Klappeinlage B 50,0 cm (max. 2 Klappeinlagen möglich)</p>	1792,-	1876,-	
		1766,-		1857,-	1808,-	1904,-
					1831,-	1925,-
					1857,-	1946,-
					1876,-	1969,-
	812,-	847,-				
Sonderanfertigung für Esstische (U-Wange)						
Längenkürzung: bis min. 95,0 cm - in Verbindung mit Auszugsfunktion nicht möglich Breitenkürzung: bis min. 75,0 cm - in Verbindung mit Auszugsfunktion nicht möglich				96102	+ 30%	+ 30%
				96102	+ 30%	+ 30%

KARA-SYSTEM

Esstisch LINE, Höhe 75,0 cm

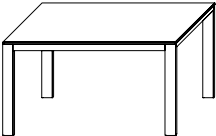
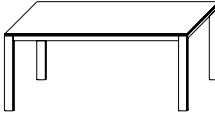
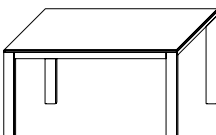
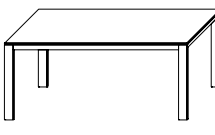
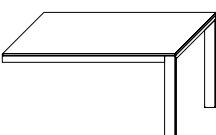
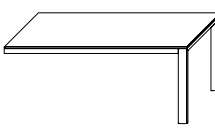
Best.-Nr. / Maße Beschreibung	PG 1	PG 2	Best.-Nr. / Maße Beschreibung	PG 1	PG 2
 <p>94184 140,0 x 90,0 cm 94185 160,0 x 90,0 cm mit Wandauflage 94186 140,0 x 90,0 cm 94187 160,0 x 90,0 cm</p> <p>Höhe unter Zarge 68,0 cm (Länge) 66,0 cm (Breite)</p> <p>Untergestell und Tischplatte können in unterschiedlichen Ausführungen gefertigt werden. Bei Bestellung bitte angeben (ohne Aufpreis)</p>	1528,- 1612,-	1603,- 1691,-	 <p>94188 180,0 x 90,0 cm 94189 200,0 x 90,0 cm mit Wandauflage 94190 180,0 x 90,0 cm 94191 200,0 x 90,0 cm</p> <p>Höhe unter Zarge 68,0 cm (Länge) 66,0 cm (Breite)</p> <p>Untergestell und Tischplatte können in unterschiedlichen Ausführungen gefertigt werden. Bei Bestellung bitte angeben (ohne Aufpreis)</p>	1701,- 1787,-	1787,- 1876,-
 <p>93820 140,0 x 95,0 cm 93821 160,0 x 95,0 cm mit Auszugsfunktion 93824 140,0 x 95,0 cm Auszug inkl. 1 Klapp- einlage B 60,0 cm 93825 160,0 x 95,0 cm Auszug inkl. 1 Klapp- einlage B 80,0 cm</p> <p>Höhe unter Zarge 68,0 cm (Länge) 66,0 cm (Breite)</p> <p>Untergestell, Tischplatte und Einlage können in unterschied- lichen Ausführungen gefertigt werden. Bei Bestellung bitte angeben (ohne Aufpreis)</p>	1554,- 1642,-	1628,- 1726,-	 <p>93822 180,0 x 95,0 cm 93823 200,0 x 95,0 cm mit Auszugsfunktion 93826 180,0 x 95,0 cm Auszug inkl. 1 Klapp- einlage B 100,0 cm 93827 200,0 x 95,0 cm Auszug inkl. 1 Klapp- einlage B 100,0 cm</p> <p>Höhe unter Zarge 68,0 cm (Länge) 66,0 cm (Breite)</p> <p>Untergestell, Tischplatte und Einlage können in unterschied- lichen Ausführungen gefertigt werden. Bei Bestellung bitte angeben (ohne Aufpreis)</p>	1733,- 1822,-	1822,- 1911,-
 <p>mit Wandauflage 94402 140,0 x 95,0 cm 94403 160,0 x 95,0 cm mit Wandauflage und Auszugsfunktion 94406 140,0 x 95,0 cm Auszug inkl. 1 Klapp- einlage B 60,0 cm 94407 160,0 x 95,0 cm Auszug inkl. 1 Klapp- einlage B 80,0 cm</p> <p>Höhe unter Zarge 68,0 cm (Länge) 66,0 cm (Breite)</p> <p>Untergestell, Tischplatte und Einlage können in unterschied- lichen Ausführungen gefertigt werden. Bei Bestellung bitte angeben (ohne Aufpreis)</p>	1554,- 1642,-	1628,- 1726,-	 <p>mit Wandauflage 94404 180,0 x 95,0 cm 94405 200,0 x 95,0 cm mit Wandauflage und Auszugsfunktion 94408 180,0 x 95,0 cm Auszug inkl. 1 Klapp- einlage B 100,0 cm 94409 200,0 x 95,0 cm Auszug inkl. 1 Klapp- einlage B 100,0 cm</p> <p>Höhe unter Zarge 68,0 cm (Länge) 66,0 cm (Breite)</p> <p>Untergestell, Tischplatte und Einlage können in unterschied- lichen Ausführungen gefertigt werden. Bei Bestellung bitte angeben (ohne Aufpreis)</p>	1733,- 1822,-	1822,- 1911,-

Sonderanfertigung für Esstische (LINE)

Längen- und Breitenkürzung nicht möglich.
Breite 80,0 cm preisgleich möglich (ohne Auszugsfunktion).

KARA-SYSTEM

Säulen-Esstische, Höhe 78,0 cm

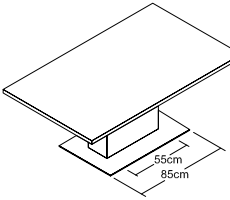
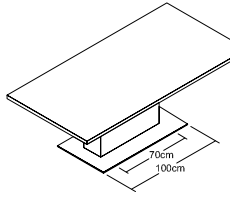
Best.-Nr. / Maße Beschreibung	PG 1	PG 2	Best.-Nr. / Maße Beschreibung	PG 1	PG 2
 <p>90970 140,0 x 95,0 cm 90971 150,0 x 95,0 cm 90972 160,0 x 95,0 cm</p> <p>Säulentisch mit fester Platte Höhe unter Zarge 67,2 cm Säule und Tischplatte können in unterschiedlichen Ausführungen gefertigt werden. Bei Bestellung bitte angeben (ohne Aufpreis).</p> <p>Bodenplatte Chrom glänzend (Standard) oder Bodenplatte edelstahlfarbig (ohne Aufpreis) oder Bodenplatte anthrazit (ohne Aufpreis)</p> <p>Gegen Aufpreis: Synchronauszug 90983 Auszugsfunktion, inkl. 1 Klappeinlage B 50,0 cm 1584,- 1659,- 90982 weitere Klappeinlage B 50,0 cm 313,- 327,- (max. 2 Klappeinlagen möglich)</p> <p>Kopfauszug 90993 Auszugsfunktion inkl. 1 Klappeinlage B 50,0 cm 1089,- 1138,-</p> <p>An einer oder beiden Stirnseiten einsetzbar, ggf. 1x oder 2x 90993 bestellen (außer Tisch 140,0 cm, hier nur einseitig möglich)</p>			 <p>90973 170,0 x 95,0 cm 90974 180,0 x 95,0 cm 90975 190,0 x 95,0 cm 92854 200,0 x 95,0 cm</p> <p>Säulentisch mit fester Platte Höhe unter Zarge 67,2 cm Säule und Tischplatte können in unterschiedlichen Ausführungen gefertigt werden. Bei Bestellung bitte angeben (ohne Aufpreis).</p> <p>Bodenplatte Chrom glänzend (Standard) oder Bodenplatte edelstahlfarbig (ohne Aufpreis) oder Bodenplatte anthrazit (ohne Aufpreis)</p> <p>Gegen Aufpreis: Synchronauszug 90984 Auszugsfunktion, inkl. 1 Klappeinlage B 50,0 cm 1584,- 1659,- 90982 weitere Klappeinlage B 50,0 cm 313,- 327,- (max. 2 Klappeinlagen möglich)</p> <p>Kopfauszug 90994 Auszugsfunktion inkl. 1 Klappeinlage B 50,0 cm 1089,- 1138,-</p> <p>An einer oder beiden Stirnseiten einsetzbar, ggf. 1x oder 2x 90994 bestellen.</p>		
<p>Sonderanfertigung für Esstische (Säulentisch)</p> <p>Längenkürzung: bis min. 120,0 cm - in Verbindung mit Auszugsfunktion nicht möglich Breitenkürzung: bis min. 85,0 cm - in Verbindung mit Auszugsfunktion nicht möglich</p>			96102	+ 30%	+ 30%
			96102	+ 30%	+ 30%

Arbeitsplatz Schreibtische elektrisch höhenverstellbar mit Fuß-Verkleidung

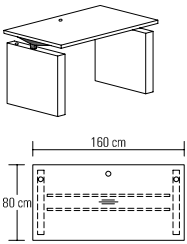
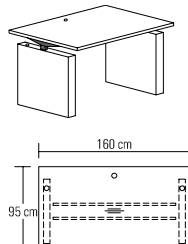
 <p>93694 140,0 x 80,0 cm 93695 160,0 x 80,0 cm 93696 180,0 x 80,0 cm 93697 200,0 x 80,0 cm</p> <p>Einzel Schreibtisch höhenverstellbar inkl. Kabeldurchlass Metall (Schreibplatte), Kabeldurchlass Schwarz (Fuß-Verkleidung L/R), Kabelschlauch und Kabelwanne</p> <p>H min. 70,0, max. 114,0 cm</p> <p>Gegen Aufpreis: 91322 Linoleum-Einlage 359,- 93693 PC-Halterung 173,-</p> <p>Materialauszug nicht möglich</p> <p>Kabeldurchlass standardmäßig mittig positioniert (abweichende Position bitte angeben)</p> <p>In Verbindung mit Korpuselement 81846/81847 und 81848/81849 möglich. Eine Fuß-Verkleidung entfällt.</p> <p>Anzahl der Motoren: 2 Hubgeschwindigkeit: 4 cm/Sekunde Stromverbrauch im Standby: 0,3 Watt Gestellbelastung: 100 kg Sicherheits-/Stoßsensor Risikobeurteilung nach DIN EN ISO 12100 (2013); DIN EN 527-2 (2016)</p>	3273,- 3329,- 3404,- 3469,-	3439,- 3492,- 3574,- 3642,-	 <p>93689 140,0 x 95,0 cm 93690 160,0 x 95,0 cm 93691 180,0 x 95,0 cm 93692 200,0 x 95,0 cm</p> <p>Einzel Schreibtisch höhenverstellbar inkl. Kabeldurchlass Metall (Schreibplatte), Kabeldurchlass Schwarz (Fuß-Verkleidung L/R), Kabelschlauch und Kabelwanne</p> <p>H min. 70,0, max. 114,0 cm</p> <p>Gegen Aufpreis: 91322 Linoleum-Einlage 359,- 93693 PC-Halterung 173,-</p> <p>Materialauszug nicht möglich</p> <p>Kabeldurchlass standardmäßig mittig positioniert (abweichende Position bitte angeben)</p> <p>In Verbindung mit Korpuselement 81846/81847 und 81848/81849 möglich. Eine Fuß-Verkleidung entfällt.</p> <p>Anzahl der Motoren: 2 Hubgeschwindigkeit: 4 cm/Sekunde Stromverbrauch im Standby: 0,3 Watt Gestellbelastung: 100 kg Sicherheits-/Stoßsensor Risikobeurteilung nach DIN EN ISO 12100 (2013); DIN EN 527-2 (2016)</p>	3343,- 3408,- 3497,- 3565,-	3513,- 3579,- 3670,- 3742,-
---	--------------------------------------	--------------------------------------	--	--------------------------------------	--------------------------------------

Arbeitsplatz





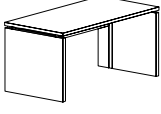
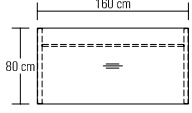
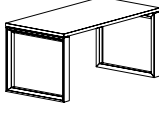
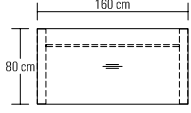
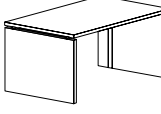
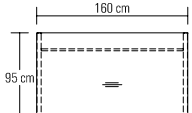
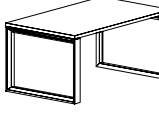
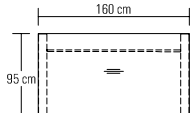
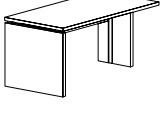
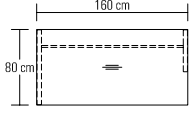
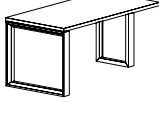
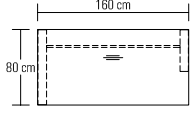
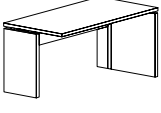
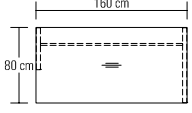
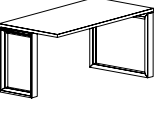
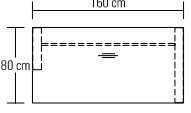

Schreibtische mit Holzwangen

Schreibtische mit Rahmengestell

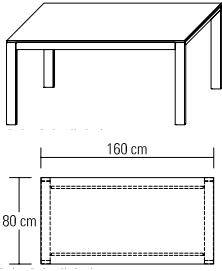
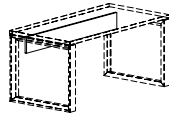
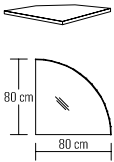
Best.-Nr. / Maße Beschreibung		PG 1	PG 2	Best.-Nr. / Maße Beschreibung		PG 1	PG 2
 	91518 120,0 x 80,0 cm 91520 160,0 x 80,0 cm 91521 180,0 x 80,0 cm 91522 200,0 x 80,0 cm	1148,- 1285,- 1353,- 1418,-	1206,- 1351,- 1421,- 1488,-	 	91426 120,0 x 80,0 cm 91428 160,0 x 80,0 cm* 91429 180,0 x 80,0 cm* 91430 200,0 x 80,0 cm*	1360,- 1498,- 1568,- 1633,-	1430,- 1572,- 1645,- 1717,-
	Einzelschreibtisch mit Rückwand und Kabelbodenführung L/R H 75,0 cm Gegen Aufpreis: 1 x 91322 Linoleum-Einlage 1 x 91326 Materialauszug 1 x 91330 Kabeldurchlass Metall Kabelwanne siehe Seite 109.	359,- 240,- 49,-	359,- 254,- 49,-		Einzelschreibtisch mit Traverse und zwei langen Seitenteilen H 75,0 cm Gegen Aufpreis: 1 x 91322 Linoleum-Einlage 1 x 91326 Materialauszug 1 x 91330 Kabeldurchlass Metall Kabelwanne siehe Seite 109. Sichtschutzblende siehe Seite 109.	359,- 240,- 49,-	359,- 254,- 49,-
 	91525 120,0 x 95,0 cm 91527 160,0 x 95,0 cm 91528 180,0 x 95,0 cm 91529 200,0 x 95,0 cm	1269,- 1425,- 1500,- 1575,-	1332,- 1495,- 1575,- 1654,-	 	91441 120,0 x 95,0 cm 91443 160,0 x 95,0 cm* 91444 180,0 x 95,0 cm* 91445 200,0 x 95,0 cm*	1474,- 1572,- 1670,- 1768,-	1549,- 1652,- 1757,- 1859,-
	Einzelschreibtisch mit Rückwand und Kabelbodenführung L/R H 75,0 cm Gegen Aufpreis: 1 x 91322 Linoleum-Einlage 1 x 91326 Materialauszug 1 x 91330 Kabeldurchlass Metall Kabelwanne siehe Seite 109.	359,- 240,- 49,-	359,- 254,- 49,-		Einzelschreibtisch mit Traverse und zwei langen Seitenteilen H 75,0 cm Gegen Aufpreis: 1 x 91322 Linoleum-Einlage 1 x 91326 Materialauszug 1 x 91330 Kabeldurchlass Metall Kabelwanne siehe Seite 109. Sichtschutzblende siehe Seite 109.	359,- 240,- 49,-	359,- 254,- 49,-
 	91554 120,0 x 80,0 cm 91556 160,0 x 80,0 cm 91557 180,0 x 80,0 cm 91558 200,0 x 80,0 cm	1045,- 1180,- 1246,- 1316,-	1099,- 1239,- 1309,- 1383,-	 	91482 120,0 x 80,0 cm 91484 160,0 x 80,0 cm 91485 180,0 x 80,0 cm 91486 200,0 x 80,0 cm	1250,- 1383,- 1446,- 1512,-	1311,- 1446,- 1519,- 1591,-
	Verkettungstisch mit Rückwand und Kabelbodenführung L/R Eine lange Wange links und eine kurze Wange rechts H 75,0 cm Gegen Aufpreis: 1 x 91322 Linoleum-Einlage 1 x 91326 Materialauszug 1 x 91330 Kabeldurchlass Metall Kabelwanne siehe Seite 109.	359,- 240,- 49,-	359,- 254,- 49,-		Verkettungstisch mit Traverse Ein langes Seitenteil links und ein kurzes Seitenteil rechts H 75,0 cm Gegen Aufpreis: 1 x 91322 Linoleum-Einlage 1 x 91326 Materialauszug 1 x 91330 Kabeldurchlass Metall Kabelwanne siehe Seite 109. Sichtschutzblende siehe Seite 109.	359,- 240,- 49,-	359,- 254,- 49,-
 	91561 120,0 x 80,0 cm 91563 160,0 x 80,0 cm 91564 180,0 x 80,0 cm 91565 200,0 x 80,0 cm	1045,- 1180,- 1246,- 1316,-	1099,- 1239,- 1309,- 1383,-	 	91464 120,0 x 80,0 cm 91466 160,0 x 80,0 cm 91467 180,0 x 80,0 cm 91468 200,0 x 80,0 cm	1250,- 1383,- 1446,- 1512,-	1311,- 1446,- 1519,- 1591,-
	Verkettungstisch mit Rückwand und Kabelbodenführung L/R Eine kurze Wange links und eine lange Wange rechts H 75,0 cm Gegen Aufpreis: 1 x 91322 Linoleum-Einlage 1 x 91326 Materialauszug 1 x 91330 Kabeldurchlass Metall Kabelwanne siehe Seite 109.	359,- 240,- 49,-	359,- 254,- 49,-		Verkettungstisch mit Traverse Ein kurzes Seitenteil links und ein langes Seitenteil rechts H 75,0 cm Gegen Aufpreis: 1 x 91322 Linoleum-Einlage 1 x 91326 Materialauszug 1 x 91330 Kabeldurchlass Metall Kabelwanne siehe Seite 109. Sichtschutzblende siehe Seite 109.	359,- 240,- 49,-	359,- 254,- 49,-

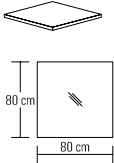
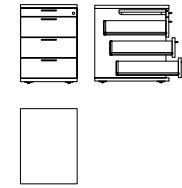
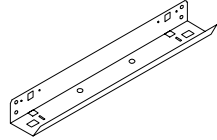
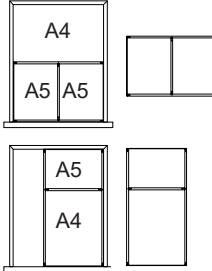
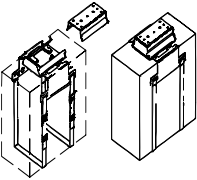

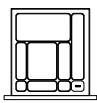





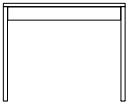

Arbeitsplatz Schreibtische LINE

Zubehör

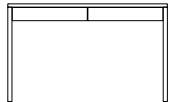
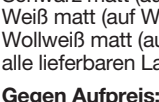
Best.-Nr. / Maße Beschreibung	PG 1	PG 2	Best.-Nr. / Maße Beschreibung	PG 1	PG 2
 <p>93838 140,0 x 80,0 cm 93839 160,0 x 80,0 cm* 93840 180,0 x 80,0 cm* 93841 200,0 x 80,0 cm*</p> <p>Einzelschreibtisch H 75,0 cm</p> <p>Gegen Aufpreis: 1 x 91330 Kabeldurchlass Metall Kabelwanne siehe Seite 109. Sichtschutzblende siehe Seite 109. Materialauszug nicht möglich</p>	1477,- 1558,- 1635,- 1717,-	1554,- 1633,- 1719,- 1801,-	 <p>Sichtschutzblende für Schreibtische mit Rahmengestell</p> <p>93200 87,0 x 33,0 cm für B 120,0 cm</p> <p>93206 107,0 x 33,0 cm für B 140,0 cm</p> <p>93201 127,0 x 33,0 cm für B 160,0 cm</p> <p>93202 147,0 x 33,0 cm für B 180,0 cm</p> <p>93203 167,0 x 33,0 cm für B 200,0 cm T 1,9 cm</p>	154,- 166,- 173,- 180,- 196,-	161,- 173,- 180,- 194,- 203,-
<p>Sichtschutzblende wird mittig an der Traverse angebracht und ist um 15,4 cm nach Innen versetzt.</p>					
<h2>Zubehör</h2>					
 <p>Verkettungsplatte 90° zur Montage zwischen 2 Verkettungstischen</p> <p>91568 Schenkelmaß: 80,0 x 80,0 cm</p> <p>links und rechts verwendbar</p> <p>Gegen Aufpreis: 1 x 91330 Kabeldurchlass Metall</p>	462,- 49,-	488,- 49,-	 <p>Linoleum Einlage</p> <p>91322 B: 70,0, T: 50,0 cm</p> <p>Linoleum-Einlagen werden standardmäßig mittig in den Tischplatten positioniert.</p>	359,-	359,-
 <p>Verkettungsplatte 90° zur Montage zwischen 2 Verkettungstischen</p> <p>92672 Schenkelmaß: 80,0 x 80,0 cm</p> <p>links und rechts verwendbar</p> <p>Gegen Aufpreis: 1 x 91330 Kabeldurchlass Metall</p>	425,- 49,-	441,- 49,-	 <p>91512</p> <p>Rollcontainer 1 Materialauszug, 3 Schubkästen, Zentralverriegelung, Einzel- auszugssperre</p> <p>B 45,0, H 62,5, T 59,4 cm</p> <p>Gegen Aufpreis: 1 x 92056 Formulareinsatz 1 x 92054 Einteilung quer 1 x 92055 Einteilung längs</p>	900,- 163,- 91,- 91,-	947,- 163,- 91,- 91,-
 <p>Kabelwanne abklappbar, zur Montage unter der Schreibtischplatte inkl. Kabel-Zugentlastung Ausführung schwarz</p> <p>91514 B: 62,0 cm</p> <p>Passend zu Schreibtischen in den Breiten 120,0/160,0 cm</p> <p>91515 B: 102,0 cm</p> <p>Passend zu Schreibtischen in den Breiten 180,0/200,0 cm</p> <p>Eine Kombination von Kabelwanne und Rollcontainer ist erst ab einer Tischbreite von 160,0 cm möglich!</p>	65,- 91,-	65,- 91,-	 <p>Schubkasteneinteilung für Rollcontainer inkl. Antirutschmatte</p> <p>Ausführung Magma</p> <p>92054 Einteilung quer 92055 Einteilung längs</p> <p>Querstege der Schubkasten- einteilung nicht versetzbar.</p>	91,- 91,-	91,- 91,-
 <p>93693 PC-Halterung inkl. Gurt und Halter Ausführung schwarz</p> <p>Montage unter Schreibtisch- platte</p> <p>PC Breite: min. 11,4 cm / max. 21,8 cm</p> <p>Gurtlänge: max. 125,0 cm (Berechnung der benötigten Gurtlänge = Breite + 2x Höhe des PC's)</p>	173,-	173,-	 <p>92056 Formulareinsatz 7 x DIN A4 quer, Ausführung schwarz</p>	163,-	163,-
			 <p>91326 Materialauszug mit Frontblende Montage unter Schreibtischplatte B 44,5, H 6,5, T 63,5 cm</p>	240,-	254,-
			 <p>91330 Kabeldurchlass Metall Ø 6,0 cm</p> <p>Chrom glänzend (Standard) Edelstahlfarbig (auf Wunsch)</p>	49,-	49,-

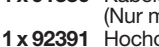

Funktionstische

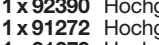
mit Rahmengerüst (Metall)



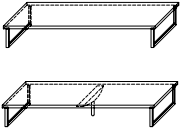
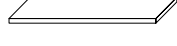
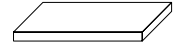
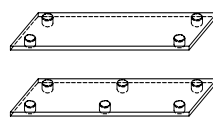
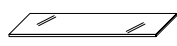

Best.-Nr. / Maße Beschreibung		PG 1	PG 2	Best.-Nr. / Maße Beschreibung		PG 1	PG 2
	78605 96,6 x 30,0 cm	830,-	870,-		83274 123,2 x 30,0 cm	1570,-	1652,-
	78608 96,6 x 39,6 cm	915,-	961,-		83275 153,2 x 30,0 cm	1694,-	1778,-
	78611 96,6 x 60,0 cm	1031,-	1082,-		83276 123,2 x 39,6 cm	1640,-	1722,-
	1 Schubkasten inkl. Soft-Close-Einzug				83277 153,2 x 39,6 cm	1778,-	1866,-
H 77,5 cm				2 Schubkästen mit Push to open		1820,-	1908,-
Höhe unter Zarge 64,2 cm				H 77,5 cm		1950,-	2051,-
Höhe unter Traverse 59,2 cm				Wandbefestigung erforderlich			
Gegen Aufpreis:				Rahmengerüst in			
1 x 91330 Kabeldurchlass Metall		49,-	49,-	Edelstahlfarbig (Standard)			
(Nur möglich bei T 60,0 cm)				Chrom glänzend (auf Wunsch)			
Hochglanz Aufpreise				Schwarz matt (auf Wunsch)			
Front siehe Tabelle				Weiß matt (auf Wunsch)			
C Seite 122.				Wollweiß matt (auf Wunsch)			
	78606 126,6 x 30,0 cm	1043,-	1096,-		83289 93,2 x 39,6 cm	1866,-	1962,-
	78607 156,6 x 30,0 cm	1148,-	1206,-		14941 108,2 x 39,6 cm	1977,-	2076,-
	78609 126,6 x 39,6 cm	1155,-	1211,-		83290 93,2 x 60,0 cm	1983,-	2083,-
	78610 156,6 x 39,6 cm	1267,-	1327,-		14942 108,2 x 60,0 cm	2102,-	2207,-
2 Schubkästen inkl. Soft-Close-Einzug				1 Schubkasten mit Push to open			
H 77,5 cm				H 77,5 cm			
Höhe unter Zarge 64,2 cm				Höhe unter Zarge 63,5 cm			
Höhe unter Traverse 59,2 cm				Höhe unter Traverse 60,5 cm			
Gegen Aufpreis:				Freistehend als Raumteiler möglich!			
1 x 91330 Kabeldurchlass Metall		49,-	49,-	Rahmengerüst in			
(Nur möglich bei T 60,0 cm)				Edelstahlfarbig (Standard)			
Hochgl. Front 0,5R/B120				Chrom glänzend (auf Wunsch)			
Hochgl. Front 0,5R/B150				Schwarz matt (auf Wunsch)			
Hochgl. Korpus + Front 1R/B120				Weiß matt (auf Wunsch)			
Hochgl. Korpus + Front 1R/B150				Wollweiß matt (auf Wunsch)			
Aufpreis für Rahmengerüst in allen lieferbaren Lackausführungen				alle lieferbaren Lackausführungen (auf Wunsch)			
Hochgl. Front 0,5R/B90				Gegen Aufpreis:			
Hochgl. Front 0,5R/B105				1 x 91330 Kabeldurchlass Metall		49,-	49,-
Hochgl. Korpus + Front 1R/B90				(Nur möglich bei T 60,0 cm)			
Hochgl. Korpus + Front 1R/B105				1 x 92389 Hochgl. Front 0,5R/B90		65,-	65,-
Hochgl. Korpus + Front 1R/B105				1 x 92390 Hochgl. Front 0,5R/B105		70,-	70,-
Hochgl. Korpus + Front 1R/B105				1 x 91272 Hochgl. Korpus + Front 1R/B90		268,-	268,-
Hochgl. Korpus + Front 1R/B105				1 x 91279 Hochgl. Korpus + Front 1R/B105		289,-	289,-
Aufpreis für Rahmengerüst in allen lieferbaren Lackausführungen				1 x 94819 Aufpreis für Rahmengerüst in allen lieferbaren Lackausführungen		138,-	138,-
mit Rahmengerüst (Metall)							
	83271 93,2 x 30,0 cm	1304,-	1369,-		83293 123,2 x 39,6 cm	2226,-	2338,-
	14938 108,2 x 30,0 cm	1411,-	1481,-		83294 153,2 x 39,6 cm	2389,-	2510,-
	83272 93,2 x 39,6 cm	1353,-	1421,-		83295 123,2 x 60,0 cm	2401,-	2522,-
	14939 108,2 x 39,6 cm	1462,-	1535,-		83296 153,2 x 60,0 cm	2575,-	2704,-
1 Schubkasten mit Push to open				2 Schubkästen mit Push to open			
H 77,5 cm				H 77,5 cm			
Höhe unter Zarge 63,5 cm				Höhe unter Zarge 63,5 cm			
Höhe unter Traverse 60,5 cm				Höhe unter Traverse 60,5 cm			
Wandbefestigung erforderlich				Freistehend als Raumteiler möglich!			
Rahmengerüst in				Rahmengerüst in			
Edelstahlfarbig (Standard)				Edelstahlfarbig (Standard)			
Chrom glänzend (auf Wunsch)				Chrom glänzend (auf Wunsch)			
Schwarz matt (auf Wunsch)				Schwarz matt (auf Wunsch)			
Weiß matt (auf Wunsch)				Weiß matt (auf Wunsch)			
Wollweiß matt (auf Wunsch)				Wollweiß matt (auf Wunsch)			
alle lieferbaren Lackausführungen (auf Wunsch)				alle lieferbaren Lackausführungen (auf Wunsch)			
Gegen Aufpreis:				Gegen Aufpreis:			
1 x 91330 Kabeldurchlass Metall		49,-	49,-	1 x 91330 Kabeldurchlass Metall		49,-	49,-
(Nur möglich bei T 60,0 cm)				(Nur möglich bei T 60,0 cm)			
1 x 92389 Hochgl. Front 0,5R/B90		65,-	65,-	1 x 92391 Hochgl. Front 0,5R/B120		77,-	77,-
1 x 92390 Hochgl. Front 0,5R/B105		70,-	70,-	1 x 92393 Hochgl. Front 0,5R/B150		89,-	89,-
1 x 91272 Hochgl. Korpus + Front 1R/B90		268,-	268,-	1 x 91282 Hochgl. Korpus + Front 1R/B120		306,-	306,-
1 x 91279 Hochgl. Korpus + Front 1R/B105		289,-	289,-	1 x 91810 Hochgl. Korpus + Front 1R/B150		345,-	345,-
1 x 94818 Aufpreis für Rahmengerüst in allen lieferbaren Lackausführungen		115,-	115,-	1 x 94819 Aufpreis für Rahmengerüst in allen lieferbaren Lackausführungen		138,-	138,-

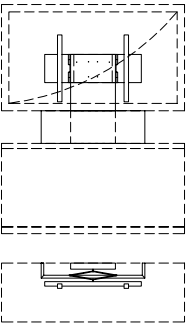

KARA-SYSTEM

Zubehör

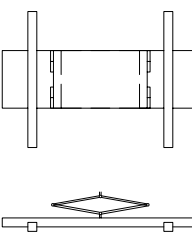
Best.-Nr. / Maße Beschreibung	PG 1	PG 2	Best.-Nr. / Maße Beschreibung	PG 1	PG 2
 <p>2er Set Kufen inkl. Unterboden</p> <p>Preis gilt bei Austausch von Sockel gegen Unterboden mit Kufen</p> <p>Verstellbarkeit 0-15 mm</p> <p>Kufen Edelstahlfarbig (Standard) Kufen Chrom glänzend (auf Wunsch) Kufen Schwarz matt (auf Wunsch) Kufen Weiß matt (auf Wunsch) Kufen Wollweiß matt (auf Wunsch) Kufen in allen lieferbaren Lackausführungen (auf Wunsch)</p> <p>nicht möglich bei: - Unterteilen - 6 Raster Korpus- elementen - Eckabdeckblättern - Wangenelementen - Kleiderschränken</p> <p>Zusätzliche Stützfüße werden unter jedem Korpusstoß (ohne Aufpreis) positioniert.</p> <p>Korpushöhe + 8,8 cm</p> <p>Gegen Aufpreis: 94401 Aufpreis für 2er Set Kufe in allen lieferbaren Lackausführungen 94400 Aufpreis für Kufe für Eckelemente einseitiger Weiterbau in allen lieferbaren Lackausführungen</p>			 <p>Holzeinlegeböden für Korpus-elemente</p> <p>Stärke 2,2 cm (Dekor)</p> <p>(für Zwischen- bauhängeele- mente T 36,0 cm und Hängeele- mente T 35,5 cm Best.-Nr. mit „H“ ergänzen)</p> <p>Bei dem Einsatz zusätzlicher Böden empfehlen wir die durchgehende Lochreihe siehe Seite 123.</p> <p>Standard Vitrine- einlegeböden aus Klartglas. Auf Wunsch Vitrine- einlegeböden aus Holz (ohne Aufpreis).</p> <p>(für Zwischenbauhän- geelemente T 36,0 cm und Hängeele- mente T 35,5 cm Best.-Nr. mit „H“ ergänzen)</p> <p>Bei dem Einsatz zusätz- licher Böden empfehlen wir die durchgehende Lochreihe siehe Seite 123.</p>		
<p>92837 bis B 45,0 cm 231,- 94056 bis B 52,5 cm 240,- 92838 bis B 60,0 cm 236,- 92839 bis B 75,0 cm 247,- 92840 bis B 90,0 cm 238,- 92841 bis B 105,0 cm 252,- 92842 bis B 120,0 cm 243,- 92843 bis B 135,0 cm 266,- 92844 bis B 150,0 cm 308,- 92845 bis B 165,0 cm 324,- 92846 bis B 180,0 cm 313,- 92847 bis B 195,0 cm 329,- 92848 bis B 210,0 cm 338,- 92849 bis B 225,0 cm 343,- 92850 bis B 240,0 cm 327,- 92851 bis B 255,0 cm 336,- 92852 bis B 270,0 cm 352,- 418,-</p> <p>für Eckelemente 93849 beidseitiger Weiterbau 322,- 93850 einseitiger Weiterbau 338,- 93851 Solitär 408,- 460,-</p> <p>H 11,7 cm (Kufe) H 13,3 cm (Kufe mit Unterboden)</p> <p>94401 Aufpreis für 2er Set Kufe in allen lieferbaren Lackausführungen 69,- 94400 Aufpreis für Kufe für Eckelemente einseitiger Weiterbau in allen lieferbaren Lackausführungen 34,-</p>			<p>90927 für B 37,5 cm 40,- 90928 für B 45,0 cm 42,- 92975 für B 52,5 cm 47,- 90929 für B 60,0 cm 49,- 90930 für B 75,0 cm 58,- 90931 für B 90,0 cm 61,- 90294 für Inneneckelement 63,- 110,-</p> <p>für T 39,6 cm</p> <p>90932 für B 45,0 cm 49,- 92976 für B 52,5 cm 54,- 90933 für B 60,0 cm 56,- 90934 für B 75,0 cm 58,- 90935 für B 90,0 cm 65,- 70,-</p> <p>für T 49,2 cm</p>		
 <p>Holzeinlegeböden für Vitrinen, nicht verstellbar</p> <p>Stärke 2,6 cm (furniert)</p> <p>90624 für B 37,5 cm 58,- 90625 für B 45,0 cm 61,- 92977 für B 52,5 cm 63,- 90626 für B 60,0 cm 65,- 90627 für B 75,0 cm 68,- 90628 für B 90,0 cm 70,- 82,- 89,- 93,-</p> <p>für T 39,6 cm</p> <p>90629 für B 37,5 cm 65,- 90630 für B 45,0 cm 68,- 92978 für B 52,5 cm 70,- 90631 für B 60,0 cm 77,- 90632 für B 75,0 cm 81,- 90633 für B 90,0 cm 82,- 86,- 91,- 96,- 103,-</p> <p>für T 49,2 cm</p>			<p>Glaseinlegeböden für Korpus-elemente</p> <p>Stärke 0,8 cm</p> <p>(für Zwischenbauhän- geelemente T 36,0 cm und Hängeele- mente T 35,5 cm Best.-Nr. mit „H“ ergänzen)</p> <p>Bei dem Einsatz zusätzlicher Böden empfehlen wir die durchgehende Lochreihe siehe Seite 123.</p>		
 <p>Sockelgleiter inkl. Unterboden</p> <p>Preis gilt bei Austausch von Sockel gegen Unterboden mit Gleiter</p> <p>Verstellbarkeit 0-12 mm</p> <p>nicht möglich bei: - Unterteilen - Eckabdeckblättern - Wangenelementen - Kleiderschränken</p> <p>H 2,5 cm (Gleiter) H 4,1 cm (Gleiter mit Unterboden)</p> <p>Korpushöhe - 0,4 cm</p>			 <p>92802 bis B 37,5 cm 93,- 92803 bis B 45,0 cm 93,- 93257 bis B 52,5 cm 103,- 92804 bis B 60,0 cm 103,- 92805 bis B 75,0 cm 110,- 92806 bis B 90,0 cm 126,- 92807 bis B 105,0 cm 140,- 92808 bis B 120,0 cm 140,- 92809 bis B 135,0 cm 154,- 92810 bis B 150,0 cm 168,- 92811 bis B 165,0 cm 180,- 92812 bis B 180,0 cm 229,- 92813 bis B 195,0 cm 210,- 92814 bis B 210,0 cm 261,- 92815 bis B 225,0 cm 229,- 92816 bis B 240,0 cm 280,- 92817 bis B 255,0 cm 294,- 92818 bis B 270,0 cm 313,- 329,- 345,- 364,- 380,-</p> <p>94057 für Eckelemente 238,- 289,-</p>		
 <p>Aufpreis für Beschläge in allen lieferbaren Lackausführungen</p> <p>94371 Griff 17,- 94370 Push-Platte 12,-</p> <p>Der Aufpreis muss pro Griff/ Push-Platte berechnet werden.</p>			 <p>92125 Subwoofer Zubehör für Korpus inkl. seitlichen Korpusaus- schnitt (mittig) und akustikwirksamer Innenausstattung, Metallgitter in Magma</p> <p>Metallgitter B 17,0, H 27,2 cm</p> <p>Ausschnitt in jedem Element mit mindestens einer 1,25 Raster hohen Tür (ab Sockel) möglich.</p> <p>PSI - Weitere Informationen siehe Zusatzliste „Zubehör im Detail“.</p>		

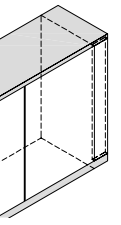
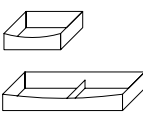
Zubehör

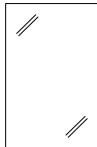

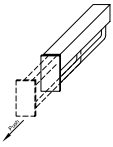
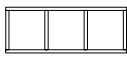



Best.-Nr. / Maße Beschreibung	PG 1	PG 2	Best.-Nr. / Maße Beschreibung	PG 1	PG 2
 <p>91195 TV-Halterung mit Wandbefestigungsplatte und Holzblende schwenkbar</p> <p>91195B Holzblende</p> <p>In Verbindung mit offenen Gerätenischen, Elementen mit Geräteklappen und Türen.</p> <p>Standardmäßig wird die TV-Halterung „mittig“ zur resultierenden TV-Nische platziert. Abweichende Positionen bitte auf dem Auftrag vermerken.</p> <p>Die Ausfräsung für die Kabelführung im Abdeckblatt erfolgt werkseitig.</p> <p>Holzblende B 70,0, H 22,0, T 10,0 cm</p> <p>– Belastbarkeit 35,0 kg – Arm um bis zu max. 80° schwenkbar (Abhängig von der Fernsehgröße) – VESA-Norm</p> <p>Gegen Aufpreis: 1 x 90135 Infrarot Repeater 1 x 92134 1 Empfänger / 2 Sender</p> <p>(zur Übertragung des Infrarotsignals der Fernbedienung in das Klappen- oder Türelement) Einbau in der Holzblende</p> <p>1 x 91877 Hochgl. Holzblende</p> <p>Weitere Informationen siehe Zusatzliste „Zubehör im Detail“.</p>	497,-	525,-	 <p>94593 Kabeldurchlass mit Bürstenprofil für Abdeckblätter (Standard) B 26,0, H 1,7, T 2,2 cm Kunststoff schwarz</p> <p>Einbauposition: – an der Hinterkante vom Abdeckblatt – standardmäßig mittig zum TV-Feld, auf Wunsch seitlichen Abstand links oder rechts angeben</p>  <p>90518 Kabeldurchlass für Abdeckblätter (auf Wunsch) und Konstruktionsböden (bitte Position angeben) Ø 6,0 cm Kunststoff silberfarbig</p> <p>93698 seitlicher Kabeldurchlass für die Korpusverbindung von Elementen bis 2,5 Raster Ø 6,0 cm Kunststoff silberfarbig</p> <p>Einbauposition: – 10,5 cm von der Oberkante Unterteil/Korpus-/Hängeelement – 6,2 cm von der Hinterkante Unterteil/Korpuselement – 15,0 cm von der Hinterkante Hängeelement</p> <p>seitlicher Kabeldurchlass nicht möglich bei: – Unterteile/Elementen – 1 R in Kombination mit Einlegeböden / CD/DVD Auszug nicht möglich. – Korpuselementen, wenn neben dem Gerätefach ein Schubkasten geplant ist und die Elementtiefe kleiner 39,6 cm ist – Hängeelementen, wenn neben dem Gerätefach ein Schubkasten geplant ist</p>	43,-	43,-
 <p>91194 TV-Halterung für Paneelmontage schwenkbar</p> <p>Nur für TV-Paneele hinter Schiebetüren, welche werkseitig vorbereitet sind.</p> <p>– Belastbarkeit 35,0 kg – Arm um bis zu max. 80° schwenkbar (Abhängig von der Fernsehgröße) – VESA-Norm</p> <p>Weitere Informationen siehe Zusatzliste „Zubehör im Detail“.</p>	329,-	329,-	 <p>Repeater zur Übertragung des Infrarotsignals der Fernbedienung in ein Klappenelement.</p>  <p>90135 1 Empfänger / 1 Sender (bei Geräteunterbringung in einer Klappe)</p> <p>92134 1 Empfänger / 2 Sender (bei Geräteunterbringung in zwei Klappen)</p> <p>Einbau des Repeaters standardmäßig im Sockel.</p> <p>Bei Paneelen, Hängeelementen und Elementen auf Kufen/Sockelgleitern ist der Einbau im Sockel nicht möglich. Bitte beiliegenden Aufsteller verwenden.</p>	210,-	210,-
 <p>Front-/Passblende inkl. Abdeckblatt und Sockelleiste</p> <p>61466 0,75 Raster 61467 1 Raster 57208 1,25 Raster 61468 1,5 Raster 61469 2 Raster 61470 2,5 Raster 61471 3 Raster 61472 3,5 Raster 61473 4 Raster 61474 5 Raster 61475 6 Raster</p> <p>B 25,0 cm</p> <p>Anpassbare Blende (25,0 cm), Sockelleiste und Abdeckblatt zur Anpassung um 25,0 cm verlängert. Für die Wandseite wird eine Gegenleiste mitgeliefert.</p> <p>Gegen Aufpreis: 1 x 91770 Hochgl. Front-/Passblende</p> <p>Preisgleich auch als Aufsatzblende möglich = Artikelnummer mit A ergänzen (Sockelleiste entfällt)</p>	147,-	156,-	 <p>Innenschubkästen Ausführung Magma, Einsatz in Unterteilen H 39,7 cm (1 R) mit Auszug</p> <p>Innenschubkästen können nicht nachträglich eingebaut werden!</p> <p>für T 49,2 cm</p> <p>91126 für B 60,0 cm 91127 für B 75,0 cm 94077 für B 90,0 cm 91145 für B 105,0 cm 91128 für B 120,0 cm 91129 für B 135,0 cm</p> <p>für T 55,6 cm</p> <p>90945 für B 60,0 cm 90946 für B 75,0 cm 94078 für B 90,0 cm 90219 für B 105,0 cm 90947 für B 120,0 cm 90130 für B 135,0 cm</p>	99,-	99,-
	124,-	124,-		204,-	204,-

Best.-Nr. / Maße Beschreibung	PG 1	PG 2	Best.-Nr. / Maße Beschreibung	PG 1	PG 2			
 <p>Spiegelrückwände</p>			 <p>Abweichende Rückwandfarbe</p>					
	0,75 Raster Höhe	90449 für B 45,0 cm 94366 für B 52,5 cm 90136 für B 60,0 cm		70,- 76,- 82,-	70,- 76,- 82,-	0,75 Raster Höhe 92330 für B 45,0 cm 94367 für B 52,5 cm 92331 für B 60,0 cm	54,- 54,- 58,-	54,- 54,- 58,-
	1 Raster Höhe	90113 für B 45,0 cm 94031 für B 52,5 cm 90114 für B 60,0 cm 90252 für B 75,0 cm 90256 für B 90,0 cm		77,- 83,- 89,- 96,- 152,-	77,- 83,- 89,- 96,- 152,-	1 Raster Höhe 91058 für B 45,0 cm 94042 für B 52,5 cm 91059 für B 60,0 cm 91060 für B 75,0 cm 91061 für B 90,0 cm	56,- 57,- 61,- 68,- 119,-	56,- 57,- 61,- 68,- 119,-
	1,5 Raster Höhe	90115 für B 45,0 cm 94032 für B 52,5 cm 90116 für B 60,0 cm 90179 für B 75,0 cm 90117 für B 90,0 cm		79,- 85,- 91,- 103,- 110,-	79,- 85,- 91,- 103,- 110,-	1,5 Raster Höhe 92225 für B 45,0 cm 94043 für B 52,5 cm 92226 für B 60,0 cm 92227 für B 75,0 cm 92228 für B 90,0 cm	61,- 64,- 68,- 79,- 89,-	61,- 64,- 68,- 79,- 89,-
	2 Raster Höhe	90131 für B 37,5 cm 90096 für B 45,0 cm 94033 für B 52,5 cm 90097 für B 60,0 cm 90522 für B 75,0 cm 90098 für B 90,0 cm		91,- 98,- 105,- 110,- 121,- 142,-	91,- 98,- 105,- 110,- 121,- 142,-	2 Raster Höhe 92218 für B 37,5 cm 91062 für B 45,0 cm 94044 für B 52,5 cm 91063 für B 60,0 cm 91064 für B 75,0 cm 91065 für B 90,0 cm	68,- 68,- 77,- 82,- 93,- 105,-	68,- 68,- 77,- 82,- 93,- 105,-
	2,5 Raster Höhe	90320 für B 45,0 cm 94034 für B 52,5 cm 90321 für B 60,0 cm 90322 für B 75,0 cm 90323 für B 90,0 cm		105,- 112,- 121,- 142,- 156,-	105,- 112,- 121,- 142,- 156,-	2,5 Raster Höhe 92220 für B 45,0 cm 94045 für B 52,5 cm 92221 für B 60,0 cm 92222 für B 75,0 cm 92223 für B 90,0 cm	79,- 89,- 93,- 107,- 121,-	79,- 89,- 93,- 107,- 121,-
	3 Raster Höhe	90284 für B 37,5 cm 90099 für B 45,0 cm 94035 für B 52,5 cm 90450 für B 60,0 cm 90100 für B 75,0 cm 90101 für B 90,0 cm		105,- 119,- 128,- 140,- 161,- 175,-	105,- 119,- 128,- 140,- 161,- 175,-	3 Raster Höhe 92224 für B 37,5 cm 91066 für B 45,0 cm 94046 für B 52,5 cm 91067 für B 60,0 cm 91068 für B 75,0 cm 91069 für B 90,0 cm	86,- 86,- 93,- 103,- 119,- 138,-	86,- 86,- 93,- 103,- 119,- 138,-
	3,5 Raster Höhe	91616 für B 45,0 cm 94036 für B 52,5 cm 91617 für B 60,0 cm		114,- 135,- 152,-	114,- 135,- 152,-	3,5 Raster Höhe 92230 für B 45,0 cm 94047 für B 52,5 cm 92231 für B 60,0 cm	93,- 105,- 112,-	93,- 105,- 112,-
	4 Raster Höhe	90151 für B 37,5 cm 90102 für B 45,0 cm 94037 für B 52,5 cm 90103 für B 60,0 cm 90104 für B 75,0 cm 90105 für B 90,0 cm		121,- 140,- 152,- 163,- 194,- 212,-	121,- 140,- 152,- 163,- 194,- 212,-	4 Raster Höhe 92234 für B 37,5 cm 91070 für B 45,0 cm 94048 für B 52,5 cm 91071 für B 60,0 cm 91072 für B 75,0 cm 91073 für B 90,0 cm	98,- 98,- 110,- 124,- 142,- 166,-	98,- 98,- 110,- 124,- 142,- 166,-
	4,5 Raster Höhe	92210 für B 37,5 cm 90253 für B 45,0 cm 94038 für B 52,5 cm 90254 für B 60,0 cm		140,- 147,- 163,- 175,-	140,- 147,- 163,- 175,-	4,5 Raster Höhe 92235 für B 37,5 cm 92236 für B 45,0 cm 94049 für B 52,5 cm 92237 für B 60,0 cm	105,- 107,- 121,- 133,-	105,- 107,- 121,- 133,-
	5 Raster Höhe	92211 für B 37,5 cm 90106 für B 45,0 cm 94039 für B 52,5 cm 90107 für B 60,0 cm 90108 für B 75,0 cm 90109 für B 90,0 cm		138,- 156,- 173,- 194,- 226,- 259,-	138,- 156,- 173,- 194,- 226,- 259,-	5 Raster Höhe 92240 für B 37,5 cm 92241 für B 45,0 cm 94050 für B 52,5 cm 92242 für B 60,0 cm 92243 für B 75,0 cm 92244 für B 90,0 cm	114,- 114,- 128,- 142,- 170,- 201,-	114,- 114,- 128,- 142,- 170,- 201,-
	6 Raster Höhe	90110 für B 45,0 cm 94040 für B 52,5 cm 90451 für B 60,0 cm 90111 für B 75,0 cm 90112 für B 90,0 cm		173,- 196,- 212,- 257,- 296,-	173,- 196,- 212,- 257,- 296,-	6 Raster Höhe 92302 für B 45,0 cm 94051 für B 52,5 cm 92303 für B 60,0 cm 92304 für B 75,0 cm 92305 für B 90,0 cm	133,- 147,- 163,- 201,- 236,-	133,- 147,- 163,- 201,- 236,-
	 <p>90879 Kleiderstange (ausziehbar)</p> <ul style="list-style-type: none"> - Nicht nachträglich einbaubar. - Einbauposition bitte angeben. - Planung unter Deckelboden nicht möglich. - Nur bei 39,6 und 49,2 cm tiefen Korpusenlementen ab B 60,0 cm möglich. <p>94119 Kleiderstange (ausziehbar)</p> <ul style="list-style-type: none"> - Zum nachträglichen Einbau. - Mindesteinbautiefe (lichtes Innenmaß): 34,0 cm. - Befestigungsschrauben für Bodenstärke 22 - 26 mm. - Korpusinnenmaß: mind. B 56,0 cm. - Bohrschablone liegt bei. 	166,-		166,-	 <p>CD-Regal (Holz)</p> <p>92118 B 60,0 cm (3 Fächer) für ca. 42 CD's</p> <p>35689 B 75,0 cm (3 Fächer) für ca. 57 CD's</p> <p>35690 B 90,0 cm (4 Fächer) für ca. 68 CD's</p> <p>35691 B 105,0 cm (4 Fächer) für ca. 80 CD's</p> <p>35692 B 120,0 cm (5 Fächer) für ca. 90 CD's</p> <p>H 22,7, T 16,7 cm</p>	138,-	142,-	
							166,-	173,-
							196,-	205,-
							226,-	238,-
							257,-	268,-

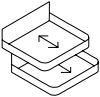
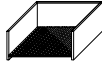
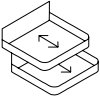

KARA-SYSTEM

Zubehör

Schubkasteneinteilung

Best.-Nr. / Maße Beschreibung	PG 1	PG 2	Best.-Nr. / Maße Beschreibung	PG 1	PG 2
 <p>Komfort Tablarauszug für 1-türige Korpuselemente inkl. Antirutschmatte</p> <p>1,5 Raster Höhe für T 39,6 cm</p> <p>93446 für B 45,0 cm 93447 für B 60,0 cm 93448 für B 75,0 cm</p> <p>für T 49,2 cm</p> <p>93461 für B 45,0 cm 93462 für B 60,0 cm 93463 für B 75,0 cm</p> <p>2 Raster Höhe für T 39,6 cm</p> <p>93449 für B 45,0 cm 93450 für B 60,0 cm 93451 für B 75,0 cm</p> <p>für T 49,2 cm</p> <p>93464 für B 45,0 cm 93465 für B 60,0 cm 93466 für B 75,0 cm</p> <p>Bei Hängeelementen nicht möglich Komfort Tablarauszug kann nicht nachträglich eingebaut werden! Belastbarkeit 25,0 kg</p>			 <p>Grundausrüstung Schubkasten-Organisation bestehend aus: 1 x Antirutschmatte</p> <p>für T 36,0 cm</p> <p>91412 für B 45,0 cm 93290 für B 52,5 cm 91413 für B 60,0 cm 91414 für B 75,0 cm 91415 für B 90,0 cm 94095 für B 105,0 cm 52,5 cm (links und/oder rechts) 94096 für B 120,0 cm 60,0 cm (links und/oder rechts) 94097 für B 135,0 cm 67,5 cm (links und/oder rechts)</p> <p>für T 39,6 cm</p> <p>91416 für B 45,0 cm 92990 für B 52,5 cm 91417 für B 60,0 cm 91418 für B 75,0 cm 91419 für B 90,0 cm 93911 für B 105,0 cm 52,5 cm (links und/oder rechts) 93912 für B 120,0 cm 60,0 cm (links und/oder rechts) 93913 für B 135,0 cm 67,5 cm (links und/oder rechts)</p> <p>für T 49,2 cm</p> <p>91420 für B 45,0 cm 92992 für B 52,5 cm 91421 für B 60,0 cm 91422 für B 75,0 cm 91423 für B 90,0 cm 93914 für B 105,0 cm 52,5 cm (links und/oder rechts) 93915 für B 120,0 cm 60,0 cm (links und/oder rechts) 93916 für B 135,0 cm 67,5 cm (links und/oder rechts)</p>		
 <p>Komfort Tablarauszug für 2-türige Korpuselemente inkl. Antirutschmatte</p> <p>1,5 Raster Höhe für T 39,6 cm</p> <p>93452 für B 75,0 cm 93453 für B 90,0 cm</p> <p>für T 49,2 cm</p> <p>93467 für B 75,0 cm 93468 für B 90,0 cm</p> <p>2 Raster Höhe für T 39,6 cm</p> <p>93454 für B 75,0 cm 93455 für B 90,0 cm</p> <p>für T 49,2 cm</p> <p>93469 für B 75,0 cm 93470 für B 90,0 cm</p> <p>Bei Hängeelementen nicht möglich Komfort Tablarauszug kann nicht nachträglich eingebaut werden! Belastbarkeit 25,0 kg</p>			<p>Zusatzausrüstung Schubkasteneinteilung</p> <p>Ausführung Magma</p> <p>für T 36,0 cm</p> <p>  91170 B 17,4 cm (3 Fächer) 91171 B 24,8 cm (3 Fächer)</p> <p>für T 39,6 cm</p> <p>  91168 B 17,4 cm (3 Fächer) 91169 B 24,8 cm (3 Fächer)</p> <p>für T 49,2 cm</p> <p>  91184 B 17,4 cm (4 Fächer) 91185 B 24,8 cm (4 Fächer)</p> <p>Nur in Verbindung mit Grundausrüstung Schubkasten-Organisation möglich! Querstege der Schubkasteneinteilung nicht versetzbar.</p> <p>Weitere Informationen siehe Zusatzliste Zubehör im Detail.</p>		

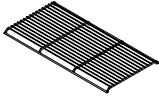
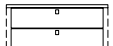
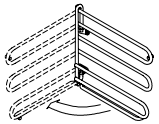
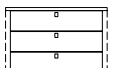

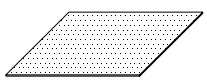

Zubehör Kleiderschränke

Best.-Nr. / Maße Beschreibung	PG 1	PG 2	Best.-Nr. / Maße Beschreibung	PG 1	PG 2
<p>Innenschubkasten hinter Türen Zargentiefe 45,0 cm inkl. Push to open (Push-Platte) und oberem Abdeckboden</p> <p>Ausführung Magma, Frontblende bei furnierten Kleiderschränken in Lack Weiß, bei lackierten Kleiderschränken in Korpusausführung, Einsetzbar auf Sockelboden oder frei hängend bis 1 R (zusätzlicher Holzeinlegeboden als unterer Abschluss empfohlen)</p> <p>2er-Set Innenschubkästen (1 R)</p> <p>92893 für B 45,0 cm 92894 für B 52,5 cm 92895 für B 90,0 cm</p>			 <p>Schuhrost für Kleiderschränke 93149 für B 45,0 cm 92927 für B 52,5 cm 93150 für B 90,0 cm</p> <p>max. Nutztiefe bei Schuhrosten 51,8 cm</p>		
 <p>3er-Set Innenschubkästen (1,5 R)</p> <p>92899 für B 45,0 cm 92900 für B 52,5 cm 92901 für B 90,0 cm</p>			 <p>92933 Krawatten-/Gürtelhalter Ausführung chromfarben 90° schwenkbar Montage an linker Schrankinnenseite oder Frontinnenseite B 32,0, H 27,0 cm</p>		
 <p>4er-Set Innenschubkästen (2 R)</p> <p>92905 für B 45,0 cm 92906 für B 52,5 cm 92907 für B 90,0 cm</p> <p>Einbauposition bitte angeben! Innenschubkästen können nicht nachträglich eingebaut werden.</p>			 <p>Innenspiegel 92934 108,6 cm x 34,5 cm</p>		

Zubehör Büro

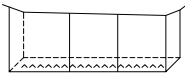
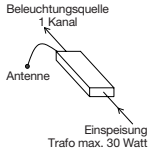
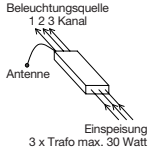
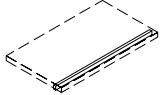
 <p>Stahleinlegeboden schwarz (bei Elementen 2 bis 6 Raster)</p> <p>bei Nachkauf für T 39,6 cm</p> <p>90432 für B 45,0 cm 94052 für B 52,5 cm 90433 für B 60,0 cm 90434 für B 75,0 cm 90435 für B 90,0 cm</p> <p>bei Austausch für T 39,6 cm</p> <p>90596 für B 45,0 cm 94053 für B 52,5 cm 90597 für B 60,0 cm 90598 für B 75,0 cm 90599 für B 90,0 cm</p>			 <p>Antirutschmatte für Zwischenbauböden T 36,0 cm</p> <p>92696 für B 28,6 cm 92697 für B 30,0 cm 92049 für B 37,5 cm 91176 für B 45,0 cm 94054 für B 52,5 cm 91177 für B 60,0 cm 91178 für B 75,0 cm 91179 für B 90,0 cm</p> <p>für Korpuselemente T 39,6 cm</p> <p>90436 für B 45,0 cm 92995 für B 52,5 cm 90437 für B 60,0 cm 90438 für B 75,0 cm 90439 für B 90,0 cm</p> <p>für Korpuselemente T 49,2 cm</p> <p>91180 für B 45,0 cm 92996 für B 52,5 cm 91181 für B 60,0 cm 91182 für B 75,0 cm 91183 für B 90,0 cm</p>		
--	--	--	---	--	--

Beleuchtung

Best.-Nr. / Maße Beschreibung	PG 1	PG 2	Best.-Nr. / Maße Beschreibung	PG 1	PG 2
 <p>91197 5 Kanal Funk-Fernbedienung (Sender)</p> <p>Weitere Informationen siehe Zusatzliste „Zubehör im Detail“.</p>	82,-	82,-	 <p>LED-Hängeelementbeleuchtung inkl. Vorschaltgerät, Zuleitung und Fußschalter</p> <p>91995H B 37,5 cm, ~2 Watt 90827H B 45,0 cm, ~2 Watt 93018H B 52,5 cm, ~2 Watt 90051H B 60,0 cm, ~3 Watt 90052H B 75,0 cm, ~4 Watt 90053H B 90,0 cm, ~4 Watt 90054H B 105,0 cm, ~5 Watt 90055H B 120,0 cm, ~6 Watt 90056H B 135,0 cm, ~6 Watt 90057H B 150,0 cm, ~7 Watt 90058H B 165,0 cm, ~8 Watt 90059H B 180,0 cm, ~9 Watt 90060H B 195,0 cm, ~9 Watt 90061H B 210,0 cm, ~10 Watt 90062H B 225,0 cm, ~11 Watt 90063H B 240,0 cm, ~11 Watt 90064H B 255,0 cm, ~12 Watt 91201H B 270,0 cm, ~13 Watt</p>	110,- 121,- 126,- 128,- 145,- 161,- 173,- 194,- 205,- 224,- 236,- 254,- 268,- 285,- 299,- 313,- 327,- 341,-	110,- 121,- 126,- 128,- 145,- 161,- 173,- 194,- 205,- 224,- 236,- 254,- 268,- 285,- 299,- 313,- 327,- 341,-
 <p>91198 1 Kanal Funk-Empfänger (dimmbar) Empfänger für einen Schaltkreis – max. Leistung/Schaltkreis 30 Watt</p> <p>Weitere Informationen siehe Zusatzliste „Zubehör im Detail“.</p>	138,-	138,-	<p>Die Leuchte wird mit einem Leuchtmittel der Energieklasse F geliefert.</p> <p>Weitere Informationen zum Leuchtmittel siehe Zusatzliste „Zubehör im Detail“.</p>		
 <p>91199 3 Kanal Funk-Empfänger (dimmbar) Empfänger für drei Schaltkreise – max. Leistung/Schaltkreis 30 Watt – optimal geeignet für die Ansteuerung verschiedener Lichtquellen innerhalb einer Wohnwand – bei Einzelmöbelzusammenstellungen Kabelverlegung beachten (die Einspeisung erfolgt zentral, entsprechende Verkabelung von dem zentralen Punkt ausgehend)</p> <p>Weitere Informationen siehe Zusatzliste „Zubehör im Detail“.</p>	203,-	203,-	 <p>LED-Gerätenischenbeleuchtung inkl. Vorschaltgerät, Zuleitung und Fußschalter</p> <p>94055 für B 52,5 cm, ~2 Watt 91190 für B 60,0 cm, ~3 Watt 91191 für B 75,0 cm, ~4 Watt 91192 für B 90,0 cm, ~4 Watt</p> <p>Möglich bei Elementen: – 61286, 61287, 61288 – 83761, 61289, 61290, 61291 – 83762, 61292, 61293, 61294</p> <p>Die Leuchte wird mit einem Leuchtmittel der Energieklasse F geliefert.</p> <p>Weitere Informationen zum Leuchtmittel siehe Zusatzliste „Zubehör im Detail“.</p>	147,- 156,- 175,- 201,-	147,- 156,- 175,- 201,-
 <p>Funkfernbedienung für Beleuchtung</p> <p>90084 Set (1 Empfänger und 1 Sender für einen Schaltkreis)</p> <p>90085 zusätzlicher Empfänger</p> <p>90086 zusätzlicher Sender, Ø 3,5, H 1,5 cm (Abb.)</p>	210,-	210,-	 <p>LED-Holzbodenbeleuchtung für Korpuselemente inkl. Vorschaltgerät, Zuleitung und Fußschalter</p> <p>90505 für B 37,5 cm, ~3 Watt 90506 für B 45,0 cm, ~3 Watt 93401 für B 52,5 cm, ~4 Watt 90507 für B 60,0 cm, ~4 Watt 90508 für B 75,0 cm, ~5 Watt 90509 für B 90,0 cm, ~6 Watt</p> <p>(Holzboden nicht mehr verstellbar, keine Spiegelrückwand möglich).</p>	135,- 140,- 145,- 147,- 163,- 170,-	135,- 140,- 145,- 147,- 163,- 170,-
 <p>LED-Einbau-/Unterbaustrahler (bitte Position angeben), je Strahler ~2 Watt inkl. Vorschaltgerät, Zuleitung und Fußschalter</p> <p>Bei Zwischenbauböden mit LED-Strahler ist ein Kabelkanal nicht enthalten, bitte ggf. Artikel 90080 zusätzlich bestellen.</p> <p>Die Leuchte wird mit einem Leuchtmittel der Energieklasse F geliefert.</p> <p>Weitere Informationen zum Leuchtmittel siehe Zusatzliste „Zubehör im Detail“.</p>	142,- 203,- 266,- 324,- 387,-	142,- 203,- 266,- 324,- 387,-	<p>Weitere Informationen zum Leuchtmittel siehe Zusatzliste „Zubehör im Detail“.</p>		

Beleuchtung

Best.-Nr. / Maße Beschreibung	PG 1	PG 2	Best.-Nr. / Maße Beschreibung	PG 1	PG 2		
 <p>Indirekte LED-Korpusbeleuchtung (2er Set) inkl. Vorschaltgerät, Zuleitung und Fußschalter</p> <p>92464 1 Raster, ~6 Watt 92465 1,5 Raster ~8 Watt 92466 2 Raster, ~11 Watt 92467 2,5 Raster ~13 Watt 92468 3 Raster, ~16 Watt 92469 3,5 Raster ~20 Watt 92470 4 Raster, ~21 Watt 92471 4,5 Raster, ~23 Watt 92472 5 Raster ~24 Watt 92474 6 Raster ~27 Watt</p> <p>In Kombination mit Holzbodenbeleuchtung, Glaskantenbeleuchtung oder Glasbodenbeleuchtung nicht möglich.</p> <p>Die Leuchte wird mit einem Leuchtmittel der Energieklasse E geliefert.</p> <p>Weitere Informationen zum Leuchtmittel siehe Zusatzliste „Zubehör im Detail“.</p>	245,-	245,-	<p>— ✕ — ✕ — LED-Glaskantenbeleuchtung (Point) je Glaskantenbeleuchtung ~3 Watt (Glasboden bleibt verstellbar) inkl. Vorschaltgerät, Zuleitung und Fußschalter (für jedes Vitrinenelement muss ein separates Beleuchtungsset berechnet werden)</p> <p>91001 1er Set für B 37,5 cm 91006 2er Set für B 37,5 cm 91011 3er Set für B 37,5 cm</p> <p>91002 1er Set für B 45,0 cm 91007 2er Set für B 45,0 cm 91012 3er Set für B 45,0 cm 91016 4er Set für B 45,0 cm 91020 5er Set für B 45,0 cm</p> <p>91003 1er Set für B 60,0 cm 91008 2er Set für B 60,0 cm 91013 3er Set für B 60,0 cm 91017 4er Set für B 60,0 cm 91021 5er Set für B 60,0 cm</p> <p>91004 1er Set für B 75,0 cm 91009 2er Set für B 75,0 cm 91014 3er Set für B 75,0 cm 91018 4er Set für B 75,0 cm 91022 5er Set für B 75,0 cm</p> <p>Die Leuchte wird mit einem Leuchtmittel der Energieklasse F geliefert.</p> <p>Weitere Informationen zum Leuchtmittel siehe Zusatzliste „Zubehör im Detail“.</p>	184,-	184,-		
		271,-		271,-		259,-	259,-
		296,-		296,-		324,-	324,-
		315,-		315,-		201,-	201,-
		345,-		345,-		278,-	278,-
		376,-		376,-		359,-	359,-
		443,-		443,-		436,-	436,-
		469,-		469,-		520,-	520,-
		495,-		495,-		210,-	210,-
		544,-		544,-		308,-	308,-
						399,-	399,-
						492,-	492,-
						588,-	588,-
						229,-	229,-
						329,-	329,-
				439,-	439,-		
				546,-	546,-		
				658,-	658,-		
				240,-	240,-		
				359,-	359,-		
				476,-	476,-		
				590,-	590,-		
				695,-	695,-		
<p>✕ ✕ ✕ ✕ LED-Glaskantenbeleuchtung (Line) (Glasboden bleibt verstellbar) inkl. Vorschaltgerät, Zuleitung und Fußschalter (für jedes Vitrinenelement muss ein separates Beleuchtungsset berechnet werden)</p> <p>90132 1er Set für B 37,5 cm, ~3 Watt 90133 2er Set für B 37,5 cm, ~5 Watt 90134 3er Set für B 37,5 cm, ~7 Watt</p> <p>90494 1er Set für B 45,0 cm, ~3 Watt 90495 2er Set für B 45,0 cm, ~5 Watt 90496 3er Set für B 45,0 cm, ~8 Watt 90497 4er Set für B 45,0 cm, ~10 Watt 90498 5er Set für B 45,0 cm, ~12 Watt</p> <p>93013 1er-Set für B 52,5 cm, ~4 Watt 93014 2er-Set für B 52,5 cm, ~7 Watt 93015 3er-Set für B 52,5 cm, ~10 Watt 93016 4er-Set für B 52,5 cm, ~13 Watt 93017 5er-Set für B 52,5 cm, ~16 Watt</p> <p>90499 1er Set für B 60,0 cm, ~4 Watt 90500 2er Set für B 60,0 cm, ~8 Watt 90501 3er Set für B 60,0 cm, ~11 Watt 90502 4er Set für B 60,0 cm, ~15 Watt 90503 5er Set für B 60,0 cm, ~18 Watt</p> <p>90521 1er Set für B 75,0 cm, ~5 Watt 90088 2er Set für B 75,0 cm, ~10 Watt 90090 3er Set für B 75,0 cm, ~15 Watt 90092 4er Set für B 75,0 cm, ~20 Watt 90094 5er Set für B 75,0 cm, ~24 Watt</p> <p>Die Leuchte wird mit einem Leuchtmittel der Energieklasse F geliefert.</p> <p>Weitere Informationen zum Leuchtmittel siehe Zusatzliste „Zubehör im Detail“.</p>	184,-	184,-	<p>✕ ✕ ✕ ✕ LED-Glasbodenbeleuchtung (Indirekt) (Glasboden bleibt verstellbar) inkl. Vorschaltgerät, Zuleitung und Fußschalter (für jedes Vitrinenelement muss ein separates Beleuchtungsset berechnet werden)</p> <p>93985 1er Set für B 37,5 cm ~3 Watt 93991 2er Set für B 37,5 cm ~5 Watt 93997 3er Set für B 37,5 cm ~7 Watt</p> <p>93986 1er Set für B 45,0 cm ~3 Watt 93992 2er Set für B 45,0 cm ~5 Watt 93998 3er Set für B 45,0 cm ~8 Watt 94004 4er Set für B 45,0 cm ~10 Watt 94010 5er Set für B 45,0 cm ~12 Watt</p> <p>93987 1er Set für B 52,5 cm ~4 Watt 93993 2er Set für B 52,5 cm ~7 Watt 93999 3er Set für B 52,5 cm ~10 Watt 94005 4er Set für B 52,5 cm ~13 Watt 94011 5er Set für B 52,5 cm ~16 Watt</p> <p>93988 1er Set für B 60,0 cm ~4 Watt 93994 2er Set für B 60,0 cm ~8 Watt 94000 3er Set für B 60,0 cm ~11 Watt 94006 4er Set für B 60,0 cm ~15 Watt 94012 5er Set für B 60,0 cm ~18 Watt</p> <p>93989 1er Set für B 75,0 cm ~5 Watt 93995 2er Set für B 75,0 cm ~10 Watt 94001 3er Set für B 75,0 cm ~15 Watt 94007 4er Set für B 75,0 cm ~20 Watt 94013 5er Set für B 75,0 cm ~24 Watt</p> <p>Die Leuchte wird mit einem Leuchtmittel der Energieklasse F geliefert.</p> <p>Weitere Informationen zum Leuchtmittel siehe Zusatzliste „Zubehör im Detail“.</p>	184,-	184,-		
		259,-		259,-		259,-	259,-
		324,-		324,-		324,-	324,-
		201,-		201,-		201,-	201,-
		278,-		278,-		278,-	278,-
		359,-		359,-		359,-	359,-
		436,-		436,-		436,-	436,-
		520,-		520,-		520,-	520,-
		205,-		205,-		205,-	205,-
		292,-		292,-		292,-	292,-
		378,-		378,-		378,-	378,-
		464,-		464,-		464,-	464,-
		553,-		553,-		553,-	553,-
		210,-		210,-		210,-	210,-
		308,-		308,-		308,-	308,-
		399,-		399,-		399,-	399,-
		492,-		492,-		492,-	492,-
		588,-		588,-		588,-	588,-
		229,-		229,-		229,-	229,-
		329,-		329,-		329,-	329,-
		439,-		439,-		439,-	439,-
		546,-		546,-		546,-	546,-
		658,-		658,-		658,-	658,-
		240,-		240,-		240,-	240,-
		359,-		359,-		359,-	359,-
		476,-		476,-		476,-	476,-
		590,-		590,-		590,-	590,-
		695,-		695,-		695,-	695,-

Beleuchtung

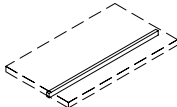
Best.-Nr. / Maße Beschreibung	PG 1	PG 2	Best.-Nr. / Maße Beschreibung	PG 1	PG 2
 <p>LED-Beleuchtung für Wangen-Zwischenbauböden inkl. Vorschaltgerät, Zuleitung, Fußschalter und flexibler Stromschienen Die zu beleuchtenden Böden in der Bestellskizze markieren</p>			 <p>LED-Holzbodenbeleuchtung für Wangen-Zwischenbauböden inkl. Vorschaltgerät, Zuleitung und Fußschalter Die zu beleuchtenden Böden in der Bestellskizze bitte markieren.</p>		
<p>für jede Regalzeile muss ein separates Beleuchtungsset berechnet werden</p> <p>Die Leuchte wird mit einem Leuchtmittel der Energieklasse F geliefert. Weitere Informationen zum Leuchtmittel siehe Zusatzliste „Zubehör im Detail“.</p>			<p>Die Leuchte wird mit einem Leuchtmittel der Energieklasse F geliefert. Weitere Informationen zum Leuchtmittel siehe Zusatzliste „Zubehör im Detail“.</p>		
<p>94624 1er-Set für B 27,1 cm, ~2 Watt</p> <p>94767 1er-Set für B 28,6 cm, ~2 Watt</p> <p>94625 1er-Set für B 30,0 cm, ~2 Watt</p> <p>94626 1er-Set für B 37,5 cm, ~3 Watt</p> <p>94768 1er-Set für B 43,6 cm, ~3 Watt</p> <p>94627 1er-Set für B 45,0 cm, ~3 Watt</p> <p>94628 1er-Set für B 52,5 cm, ~4 Watt</p> <p>94629 1er-Set für B 60,0 cm, ~4 Watt</p> <p>94630 1er-Set für B 75,0 cm, ~6 Watt</p> <p>94631 1er-Set für B 90,0 cm, ~6 Watt</p> <p>94633 1er-Set für B 120,0 cm, ~9 Watt</p> <p>94634 1er-Set für B 122,9 cm, ~9 Watt</p>	<p>209,-</p> <p>209,-</p> <p>209,-</p> <p>215,-</p> <p>221,-</p> <p>221,-</p> <p>229,-</p> <p>235,-</p> <p>246,-</p> <p>258,-</p> <p>284,-</p> <p>289,-</p>	<p>209,-</p> <p>209,-</p> <p>209,-</p> <p>215,-</p> <p>221,-</p> <p>221,-</p> <p>229,-</p> <p>235,-</p> <p>246,-</p> <p>258,-</p> <p>284,-</p> <p>289,-</p>	<p>90528 B 27,1 cm ~1 Watt</p> <p>90529 B 28,6 cm ~2 Watt</p> <p>90530 B 30,0 cm ~2 Watt</p> <p>90531 B 37,5 cm ~2 Watt</p> <p>90532 B 43,6 cm ~2 Watt</p> <p>90193 B 45,0 cm ~2 Watt</p> <p>90533 B 52,5 cm, ~3 Watt</p> <p>90194 B 60,0 cm ~3 Watt</p> <p>90195 B 75,0 cm ~4 Watt</p> <p>90196 B 90,0 cm ~5 Watt</p> <p>90197 B 120,0 cm ~6 Watt</p> <p>90536 B 122,9 cm ~6 Watt</p> <p>93863 B 135,0 cm ~7 Watt</p> <p>93864 B 150,0 cm ~7 Watt</p> <p>90198 Touchdimmer</p>	<p>147,-</p> <p>147,-</p> <p>147,-</p> <p>154,-</p> <p>161,-</p> <p>161,-</p> <p>168,-</p> <p>168,-</p> <p>173,-</p> <p>194,-</p> <p>194,-</p> <p>208,-</p> <p>233,-</p> <p>240,-</p> <p>240,-</p> <p>259,-</p> <p>273,-</p> <p>114,-</p>	<p>147,-</p> <p>147,-</p> <p>147,-</p> <p>154,-</p> <p>161,-</p> <p>161,-</p> <p>168,-</p> <p>168,-</p> <p>173,-</p> <p>194,-</p> <p>194,-</p> <p>208,-</p> <p>233,-</p> <p>240,-</p> <p>240,-</p> <p>259,-</p> <p>273,-</p> <p>114,-</p>
<p>94636 2er-Set für B 27,1 cm, ~3 Watt</p> <p>94637 2er-Set für B 30,0 cm, ~4 Watt</p> <p>94638 2er-Set für B 37,5 cm, ~5 Watt</p> <p>94639 2er-Set für B 45,0 cm, ~6 Watt</p> <p>94640 2er-Set für B 52,5 cm, ~7 Watt</p> <p>94641 2er-Set für B 60,0 cm, ~8 Watt</p> <p>94642 2er-Set für B 75,0 cm, ~11 Watt</p>	<p>291,-</p> <p>291,-</p> <p>303,-</p> <p>317,-</p> <p>329,-</p> <p>340,-</p> <p>366,-</p>	<p>291,-</p> <p>291,-</p> <p>303,-</p> <p>317,-</p> <p>329,-</p> <p>340,-</p> <p>366,-</p>			
<p>94643 3er-Set für B 27,1 cm, ~5 Watt</p> <p>94644 3er-Set für B 30,0 cm, ~6 Watt</p> <p>94645 3er-Set für B 37,5 cm, ~7 Watt</p> <p>94646 3er-Set für B 45,0 cm, ~9 Watt</p> <p>94647 3er-Set für B 52,5 cm, ~11 Watt</p> <p>94648 3er-Set für B 60,0 cm, ~12 Watt</p> <p>94649 3er-Set für B 75,0 cm, ~16 Watt</p>	<p>374,-</p> <p>374,-</p> <p>393,-</p> <p>411,-</p> <p>428,-</p> <p>448,-</p> <p>485,-</p>	<p>374,-</p> <p>374,-</p> <p>393,-</p> <p>411,-</p> <p>428,-</p> <p>448,-</p> <p>485,-</p>			
<p>94650 4er-Set für B 27,1 cm, ~6 Watt</p> <p>94651 4er-Set für B 30,0 cm, ~7 Watt</p> <p>94652 4er-Set für B 37,5 cm, ~9 Watt</p> <p>94653 4er-Set für B 45,0 cm, ~12 Watt</p> <p>94654 4er-Set für B 52,5 cm, ~14 Watt</p> <p>94655 4er-Set für B 60,0 cm, ~16 Watt</p> <p>94656 4er-Set für B 75,0 cm, ~21 Watt</p>	<p>456,-</p> <p>456,-</p> <p>481,-</p> <p>505,-</p> <p>530,-</p> <p>556,-</p> <p>604,-</p>	<p>456,-</p> <p>456,-</p> <p>481,-</p> <p>505,-</p> <p>530,-</p> <p>556,-</p> <p>604,-</p>			
<p>94657 5er-Set für B 27,1 cm, ~8 Watt</p> <p>94658 5er-Set für B 30,0 cm, ~9 Watt</p> <p>94659 5er-Set für B 37,5 cm, ~11 Watt</p> <p>94660 5er-Set für B 45,0 cm, ~15 Watt</p> <p>94661 5er-Set für B 52,5 cm, ~17 Watt</p> <p>94662 5er-Set für B 60,0 cm, ~19 Watt</p> <p>94663 5er-Set für B 75,0 cm, ~26 Watt</p>	<p>538,-</p> <p>538,-</p> <p>569,-</p> <p>600,-</p> <p>630,-</p> <p>661,-</p> <p>724,-</p>	<p>538,-</p> <p>538,-</p> <p>569,-</p> <p>600,-</p> <p>630,-</p> <p>661,-</p> <p>724,-</p>			
<p>94664 6er-Set für B 27,1 cm, ~9 Watt</p> <p>94665 6er-Set für B 30,0 cm, ~11 Watt</p> <p>94666 6er-Set für B 37,5 cm, ~14 Watt</p> <p>94667 6er-Set für B 45,0 cm, ~18 Watt</p> <p>94668 6er-Set für B 52,5 cm, ~21 Watt</p> <p>94669 6er-Set für B 60,0 cm, ~23 Watt</p> <p>94670 6er-Set für B 75,0 cm, ~31 Watt</p>	<p>620,-</p> <p>620,-</p> <p>657,-</p> <p>694,-</p> <p>732,-</p> <p>769,-</p> <p>843,-</p>	<p>620,-</p> <p>620,-</p> <p>657,-</p> <p>694,-</p> <p>732,-</p> <p>769,-</p> <p>843,-</p>			
<p>94671 7er-Set für B 27,1 cm, ~11 Watt</p> <p>94672 7er-Set für B 30,0 cm, ~12 Watt</p> <p>94673 7er-Set für B 37,5 cm, ~16 Watt</p> <p>94674 7er-Set für B 45,0 cm, ~21 Watt</p> <p>94675 7er-Set für B 52,5 cm, ~24 Watt</p> <p>94676 7er-Set für B 60,0 cm, ~27 Watt</p> <p>94677 7er-Set für B 75,0 cm, ~36 Watt</p>	<p>702,-</p> <p>702,-</p> <p>745,-</p> <p>788,-</p> <p>831,-</p> <p>874,-</p> <p>960,-</p>	<p>702,-</p> <p>702,-</p> <p>745,-</p> <p>788,-</p> <p>831,-</p> <p>874,-</p> <p>960,-</p>			
<p>94678 Aufpreis Abschattung oberer Beleuchtungsboden – das obere Fach wird auch von oben beleuchtet – der Raum oberhalb des Bodens wird nicht beleuchtet</p>	<p>18,-</p>	<p>18,-</p>			

Deepline-Aufpreis Tabelle

Tabelle Rückwand für Regal-/Zwischenbau und Korpusregalrückwand

Raster Höhe bis	Rasterbreite bis 45,0 cm		Rasterbreite bis 60,0 cm		Rasterbreite bis 75,0 cm		Rasterbreite bis 90,0 cm		Rasterbreite bis 105,0 cm	
	Type	Aufpreis	Type	Aufpreis	Type	Aufpreis	Type	Aufpreis	Type	Aufpreis
	1 R	94499	35,-	94507	43,-	94515	53,-	94523	63,-	94531
2 R	94500	63,-	94508	78,-	94516	94,-	94524	111,-	94532	129,-
3 R	94501	86,-	94509	111,-	94517	137,-	94525	162,-	94533	188,-
4 R	94502	111,-	94510	147,-	94518	178,-	94526	213,-	94534	246,-
5 R	94503	137,-	94511	178,-	94519	221,-	94527	262,-	94535	305,-
6 R	94504	162,-	94512	213,-	94520	262,-	94528	315,-	94536	366,-

Raster Höhe bis	Rasterbreite bis 120,0 cm / Eckelemente		Rasterbreite bis 135,0 cm		Rückwand für Regal-Zwischenbau	
	Type	Aufpreis	Type	Aufpreis	Maßanfertigung pro m²	
	Type	Aufpreis	Type	Aufpreis	Type	Aufpreis
1 R	94539	78,-	94547	86,-	94605	256,-
2 R	94540	147,-	94548	162,-	Mindestpreis	82,-
3 R	94541	213,-	94549	239,-		
4 R	94542	282,-	94550	315,-		
5 R	94543	346,-	94551	391,-		
6 R	94544	415,-	94552	466,-		

Tabelle TV-Rückwand

Maßanfertigung pro m²	
Type	Aufpreis
94568	211,-
Mindestpreis	194,-

Tabelle Vitrinenrückwand

– Aufpreis abweichende Rückwandfarbe muss nicht zusätzlich berechnet werden

Raster Höhe bis	Rasterbreite bis 45,0 cm		Rasterbreite bis 60,0 cm		Rasterbreite bis 75,0 cm		Rasterbreite bis 90,0 cm	
	Type	Aufpreis	Type	Aufpreis	Type	Aufpreis	Type	Aufpreis
	1 R	94471	51,-	94478	63,-	94485	74,-	94492
2 R	94472	84,-	94479	108,-	94486	129,-	94493	153,-
3 R	94473	117,-	94480	153,-	94487	186,-	94494	217,-
4 R	94474	153,-	94481	196,-	94488	241,-	94495	286,-
5 R	94475	186,-	94482	241,-	94489	295,-	94496	354,-
6 R	94476	217,-	94483	286,-	94490	354,-	94497	419,-

Tabelle Paneelsystem

– In Kombination mit Deepline entfällt die Sockel- und Abschlussleiste.
Die Gesamthöhe bleibt gleich.

Raster Höhe bis	Rasterbreite bis 45,0 cm		Rasterbreite bis 60,0 cm		Rasterbreite bis 75,0 cm		Rasterbreite bis 90,0 cm		Rasterbreite bis 120,0 cm		Rasterbreite bis 150,0 cm	
	Type	Aufpreis	Type	Aufpreis	Type	Aufpreis	Type	Aufpreis	Type	Aufpreis	Type	Aufpreis
	6 R	94504	162,-	94512	213,-	94520	262,-	94528	315,-	94544	415,-	94606
6,5 R	94505	174,-	94513	231,-	94521	286,-	94529	338,-	94545	450,-	94607	559,-
261,6 cm	94506	198,-	94514	258,-	94522	323,-	94530	383,-	94546	509,-	94608	634,-

Raster Höhe bis	Rasterbreite bis 180,0 cm		Rasterbreite bis 210,0 cm		Rasterbreite bis 240,0 cm		Rasterbreite bis 270,0 cm		Rasterbreite bis 290,0 cm	
	Type	Aufpreis	Type	Aufpreis	Type	Aufpreis	Type	Aufpreis	Type	Aufpreis
	6 R	94609	618,-	94612	720,-	94615	821,-	94618	921,-	94621
6,5 R	94610	669,-	94613	778,-	94616	890,-	94619	998,-	94622	1072,-
261,6 cm	94611	757,-	94614	884,-	94617	1009,-	94620	1134,-	94623	1217,-

Hochglanz-Aufpreis Tabelle

Sideboard / Highboard / Vitrine

Tabelle A Front in Hochglanz

Raster Höhe bis	Gesamtbreite		Gesamtbreite		Gesamtbreite		Gesamtbreite		Gesamtbreite		Gesamtbreite	
	bis 120,0 cm		bis 135,0 cm		bis 150,0 cm		bis 165,0 cm		bis 180,0 cm		bis 195,0 cm	
	Type	Aufpreis	Type	Aufpreis	Type	Aufpreis	Type	Aufpreis	Type	Aufpreis	Type	Aufpreis
1 R	91623	177,-	91630	191,-	91637	196,-	91644	205,-	91651	210,-	91658	224,-
2 R	91624	245,-	91631	266,-	91638	285,-	91645	299,-	91652	313,-	91659	329,-
3 R	91625	313,-	91632	341,-	91639	366,-	91646	394,-	91653	425,-	91660	446,-
4 R	91626	385,-	91633	425,-	91640	455,-	91647	488,-	91654	525,-	91661	558,-
5 R	91627	455,-	91634	497,-	91641	539,-	91648	586,-	91655	628,-	91662	670,-
6 R	91628	525,-	91635	576,-	91642	628,-	91649	677,-	91656	730,-	91663	777,-

Raster Höhe bis	Gesamtbreite		Gesamtbreite		Gesamtbreite		Gesamtbreite		Gesamtbreite	
	bis 210,0 cm		bis 225,0 cm		bis 240,0 cm		bis 255,0 cm		bis 270,0 cm	
	Type	Aufpreis	Type	Aufpreis	Type	Aufpreis	Type	Aufpreis	Type	Aufpreis
1 R	91665	231,-	91672	240,-	91679	245,-	91847	257,-	91854	266,-
2 R	91666	352,-	91673	366,-	91680	385,-	91848	404,-	91855	425,-
3 R	91667	469,-	91674	497,-	91681	525,-	91849	551,-	91856	576,-
4 R	91668	593,-	91675	628,-	91682	660,-	91850	695,-	91857	730,-
5 R	91669	719,-	91676	756,-	91683	796,-	91851	840,-	91858	889,-
6 R	91670	833,-	91677	889,-	91684	935,-	91852	989,-	91859	1038,-

Tabelle B Korpus und Front in Hochglanz

Raster Höhe bis	Gesamtbreite		Gesamtbreite		Gesamtbreite		Gesamtbreite		Gesamtbreite		Gesamtbreite	
	bis 120,0 cm		bis 135,0 cm		bis 150,0 cm		bis 165,0 cm		bis 180,0 cm		bis 195,0 cm	
	Type	Aufpreis	Type	Aufpreis	Type	Aufpreis	Type	Aufpreis	Type	Aufpreis	Type	Aufpreis
1 R	91686	525,-	91693	541,-	91700	562,-	91707	586,-	91714	602,-	91721	621,-
2 R	91687	656,-	91694	686,-	91701	714,-	91708	737,-	91715	765,-	91722	793,-
3 R	91688	789,-	91695	824,-	91702	863,-	91709	898,-	91716	933,-	91723	973,-
4 R	91689	919,-	91696	966,-	91703	1005,-	91710	1054,-	91717	1099,-	91724	1141,-
5 R	91690	1052,-	91697	1106,-	91704	1155,-	91711	1211,-	91718	1267,-	91725	1320,-
6 R	91691	1180,-	91698	1243,-	91705	1309,-	91712	1369,-	91719	1432,-	91726	1498,-

Raster Höhe bis	Gesamtbreite		Gesamtbreite		Gesamtbreite		Gesamtbreite		Gesamtbreite	
	bis 210,0 cm		bis 225,0 cm		bis 240,0 cm		bis 255,0 cm		bis 270,0 cm	
	Type	Aufpreis	Type	Aufpreis	Type	Aufpreis	Type	Aufpreis	Type	Aufpreis
1 R	91728	639,-	91735	660,-	91742	677,-	91861	698,-	91868	721,-
2 R	91729	824,-	91736	851,-	91743	879,-	91862	905,-	91869	933,-
3 R	91730	1003,-	91737	1043,-	91744	1082,-	91863	1120,-	91870	1152,-
4 R	91731	1192,-	91738	1236,-	91745	1283,-	91864	1327,-	91871	1369,-
5 R	91732	1372,-	91739	1428,-	91746	1479,-	91865	1535,-	91872	1589,-
6 R	91733	1561,-	91740	1619,-	91747	1680,-	91866	1743,-	91873	1803,-

Tabelle E Wandbord (nur Rückwand)

Breite	Type	Aufpreis
60,0 cm	91306	54,-
75,0 cm	91307	56,-
90,0 cm	91308	61,-
105,0 cm	91309	65,-
120,0 cm	91310	68,-
135,0 cm	91311	77,-
150,0 cm	91312	86,-
165,0 cm	91313	91,-
180,0 cm	91314	93,-
195,0 cm	91315	98,-
210,0 cm	91316	105,-
225,0 cm	91317	107,-
240,0 cm	91318	114,-
255,0 cm	91831	121,-

Tabelle F Wandspiegelleisten (Set)

Breite	Type	Aufpreis
45,0 cm	91996	89,-
52,5 cm	93264	91,-
60,0 cm	91832	91,-
75,0 cm	91833	93,-
90,0 cm	91834	96,-
105,0 cm	91835	98,-
120,0 cm	91836	103,-
135,0 cm	91837	105,-
150,0 cm	91839	105,-
165,0 cm	91840	107,-
180,0 cm	91841	110,-
195,0 cm	91842	114,-
210,0 cm	91843	119,-
225,0 cm	91844	121,-
240,0 cm	91845	124,-
255,0 cm	91846	124,-

Tabelle G Sockelleisten

Der Aufpreis ist pro durchgehender Sockelleiste zu berechnen

Breite	Type	Aufpreis
45,0 cm	92402	49,-
52,5 cm	93265	49,-
60,0 cm	91926	54,-
75,0 cm	91927	58,-
90,0 cm	91928	61,-
105,0 cm	91929	65,-
120,0 cm / Eckelemente	91930	68,-
135,0 cm	91931	77,-
150,0 cm	91932	82,-
165,0 cm	91933	86,-
180,0 cm	91934	91,-
195,0 cm	91935	93,-
210,0 cm	91936	98,-
225,0 cm	91937	103,-
240,0 cm	91938	107,-
255,0 cm	91939	110,-
270,0 cm	92403	119,-

Hochglanz-Aufpreis Tabelle

Korpuselement

Tabelle C Front in Hochglanz

Raster Höhe bis	Rasterbreite bis 45,0 cm		Rasterbreite bis 52,5 cm		Rasterbreite bis 60,0 cm		Rasterbreite bis 75,0 cm		Rasterbreite bis 90,0 cm		Rasterbreite bis 105,0 cm	
	Type	Aufpreis	Type	Aufpreis	Type	Aufpreis	Type	Aufpreis	Type	Aufpreis	Type	Aufpreis
	0,5 R	92386	56,-	93134	56,-	92387	58,-	92388	63,-	92389	65,-	92390
1 R	91210	65,-	93135	70,-	91217	77,-	91224	89,-	91231	96,-	91238	105,-
2 R	91211	96,-	93136	105,-	91218	110,-	91225	128,-	91232	147,-	91239	163,-
3 R	91212	124,-	93137	135,-	91219	147,-	91226	170,-	91233	198,-	91240	226,-
4 R	91213	147,-	93138	166,-	91220	180,-	91227	219,-	91234	254,-	91773	289,-
5 R	91214	170,-	93139	196,-	91221	219,-	91228	259,-	91235	301,-	91774	348,-
6 R	91215	198,-	93140	226,-	91222	254,-	91229	301,-	91236	357,-	91775	408,-

Raster Höhe bis	Rasterbreite bis 120,0 cm / Eckelemente		Rasterbreite bis 135,0 cm		Rasterbreite bis 150,0 cm		Rasterbreite bis 180,0 cm		Rasterbreite bis 195,0 cm	
	Type	Aufpreis	Type	Aufpreis	Type	Aufpreis	Type	Aufpreis	Type	Aufpreis
	0,5 R	92391	77,-	92392	82,-	92393	89,-	92394	96,-	92395
1 R	91241	110,-	91248	124,-	91781	128,-	91788	147,-	91795	152,-
2 R	91242	180,-	91249	198,-	91782	212,-	91789	254,-	91796	266,-
3 R	91243	254,-	91250	278,-	91783	301,-	91790	357,-	91797	373,-
4 R	91244	320,-	91777	357,-	91784	394,-	91791	462,-	91798	481,-
5 R	91245	390,-	91778	436,-	91785	476,-	91792	569,-	91799	600,-
6 R	91246	462,-	91779	518,-	91786	569,-	91793	672,-	91800	712,-

Tabelle D Korpus und Front in Hochglanz – offene Fächer innen in matt

Raster Höhe bis	Rasterbreite bis 45,0 cm		Rasterbreite bis 52,5 cm		Rasterbreite bis 60,0 cm		Rasterbreite bis 75,0 cm		Rasterbreite bis 90,0 cm		Rasterbreite bis 105,0 cm	
	Type	Aufpreis	Type	Aufpreis	Type	Aufpreis	Type	Aufpreis	Type	Aufpreis	Type	Aufpreis
	1 R	91251	208,-	93142	222,-	91258	229,-	91265	252,-	91272	268,-	91279
2 R	91252	259,-	93143	273,-	91259	292,-	91266	315,-	91273	345,-	91280	373,-
3 R	91253	313,-	93144	331,-	91260	348,-	91267	387,-	91274	427,-	91281	460,-
4 R	91254	364,-	93145	387,-	91261	408,-	91268	457,-	91275	502,-	91802	546,-
5 R	91255	422,-	93146	443,-	91262	469,-	91269	525,-	91276	579,-	91803	635,-
6 R	91256	464,-	93147	499,-	91263	530,-	91270	597,-	91277	660,-	91804	723,-

Raster Höhe bis	Rasterbreite bis 120,0 cm / Eckelemente		Rasterbreite bis 135,0 cm		Rasterbreite bis 150,0 cm		Rasterbreite bis 180,0 cm	
	Type	Aufpreis	Type	Aufpreis	Type	Aufpreis	Type	Aufpreis
	1 R	91282	306,-	91289	324,-	91810	345,-	91817
2 R	91283	404,-	91290	432,-	91811	460,-	91818	518,-
3 R	91284	497,-	91291	534,-	91812	574,-	91819	644,-
4 R	91285	593,-	91806	639,-	91813	688,-	91820	777,-
5 R	91286	691,-	91807	744,-	91814	800,-	91821	907,-
6 R	91287	786,-	91808	847,-	91815	910,-	91822	1038,-

Tabelle H Abdeckblätter in Hochglanz

- der Aufpreis ist pro durchgehendem Abdeckblatt zu berechnen
- bei Hängeelementen ist der Aufpreis 2x zu berechnen (oberes und unteres Abdeckblatt)

Rasterbreite bis	Tiefe bis 39,6 cm		Tiefe bis 49,2 cm		Tiefe bis 62,0 cm	
	Type	Aufpreis	Type	Aufpreis	Type	Aufpreis
45,0 cm	92057	93,-	92058	98,-	92059	103,-
52,5 cm	93267	98,-	93268	104,-	93269	111,-
60,0 cm	92060	103,-	92061	110,-	92062	119,-
75,0 cm	92063	110,-	92064	124,-	92065	128,-
90,0 cm	92066	121,-	92067	135,-	92068	142,-
105,0 cm	92069	128,-	92070	145,-	92071	156,-
120,0 cm / Eckelemente	92072	140,-	92073	156,-	92074	168,-
135,0 cm	92075	147,-	92076	168,-	92077	180,-
150,0 cm	92078	156,-	92079	180,-	92080	198,-
165,0 cm	92081	168,-	92082	196,-	92083	208,-
180,0 cm	92084	175,-	92085	205,-	92086	226,-
195,0 cm	92087	184,-	92088	219,-	92089	238,-
210,0 cm	92090	198,-	92091	231,-	92092	254,-
225,0 cm	92093	205,-	92094	240,-	92095	266,-
240,0 cm	92096	212,-	92097	254,-	92098	280,-
255,0 cm	92099	226,-	92100	266,-	92101	294,-
270,0 cm	92102	236,-	92103	278,-	92104	306,-

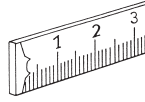

	Best.-Nr.	EUR
Höhen-, Breiten-, Tiefenkürzungen Holztürenelemente ohne Schubkästen (Mindestmaße: B 25,0, T 25,0 cm, H 1 Raster) Glastürenelemente ohne Schubkästen nur Tiefenkürzung möglich (Mindestmaß: T 30,0 cm) Bei PSI Elementen nicht möglich Tiefenkürzung Unterteile (nur T 39,6 cm möglich) Tiefenkürzung bei Elementen mit Kufe nicht möglich	Eine Kürzung Zwei Kürzungen Drei Kürzungen	+ 30% + 50% + 75%
Nach hinten überstehende Abdeckplatten (am Korpuselement) max. Überstand nach hinten 16 cm bei Tiefe 39,6 cm (am Korpuselement) max. Überstand nach hinten 6 cm bei Tiefe 49,2 cm (bei Unterteilen nicht möglich) (Wandbefestigung nicht möglich)	Preis pro angefangene 10 cm der Korpusbreite Mindestpreis	12,- 82,-
Höhen-, Breiten-, Tiefenkürzungen Wangen (nur Tiefenkürzung bis max. 16,0 cm, Höhenkürzung siehe Typenbeschreibung) Wangen-Zwischenbauböden (Achtung: sichtbare Beschläge unter einer Tiefe von 20,0 cm)	Eine Kürzung Zwei Kürzungen	+ 25% + 50%
Durchgehende Lochreihe bei Korpussen pro Korpus	Innenkorpus Außenkorpus	61,- 40,-
Raumteilerausführung (in Verbindung mit Schiebetüren nicht möglich) Wangen Wangen-Zwischenbauböden (unter 130,0 cm), Sockelböden (Beschlag sichtbar) Abdeckblätter (in Verbindung mit Deckenverspannern nicht möglich) (Zwischenbauhängeelemente und Schubkasteneinsätze von hinten fest verblendet) Bitte beachten Sie, dass bei Raumteiler-Regalen eine Deckenverspannung notwendig ist (Mehrpreis bitte berechnen). Sollte die Planung keine Deckenverspannung ermöglichen, ist für eine ausreichende Standsicherheit (Wandbefestigung) bauseits zu sorgen. Beleuchtung nicht möglich!		+ 50%
Raumteilerausführung (für Korpuselemente) Elemente mit Holztüren oder Elemente mit Holztüren in Verbindung mit Schubkästen/Klappen/Auszügen: <ul style="list-style-type: none"> - Rückseitige, feste Verblendung mit durchgehender Holzblende (ohne Griff). - Ab Breite 75,0 cm rückseitige, feste, Verblendung mit geteilter Holzblende (ohne Griff). Elemente mit Schubkästen/Klappen/Auszügen: <ul style="list-style-type: none"> - Rückseitige, feste Verblendung in Frontoptik (ohne Griff). - Auf Wunsch rückseitige, feste verblendung mit durchgehender Holzblende ab Breite 75,0 cm mit geteilter Holzblende (ohne Griff) möglich. Vitrinentüren (+ Wangenelemente): <ul style="list-style-type: none"> - Eintürig: Rückseitige, feste Verblendung mit durchgehender Glastür (ohne Griff). - Zweitürig: Rückseitige, feste Verblendung mit geteilter Holzblende (ohne Griff). - Bei Holz-/Glaskombinationen wird der anteilige Schubkasten- oder Türenbereich mit einer Holztür (ohne Griff) verblendet. - Beleuchtung nur mit LED-Strahler möglich. - Holzböden nicht möglich. Korpusraumteilerlösungen sind bis 2 Raster möglich. Ab 2 Raster ist für eine ausreichende Standsicherheit (Wandbefestigung) bauseits zu sorgen.		+ 50%
Blendmaterial zur bauseitigen Verwendung, Kantenbearbeitung ohne Aufpreis einseitig furniert, max. Länge 270,0 cm, max. Breite 75,0 cm, min. Länge 25,0 cm, min. Breite 5,0 cm, Stärke 1,9 cm (Bitte geben Sie die ggf. zu bearbeitenden Kanten an)	Preis/m ² Mindestpreis je Blende	373,- 58,-
Schreibplatte im Zwischenbau inkl. Kantenbearbeitung eine Längskante profiliert, die anderen Kanten gerade beidseitig furniert, max. Länge 240,0 cm, max. Breite 90,0 cm, min. Länge 25,0 cm, min. Breite 30,0 cm, Stärke 2,9 cm Zur bauseitigen Montage.	Preis/m ² Mindestpreis	474,- 58,-
Wangenhängebeschlag für nicht bodenstehende Wangen, Aufsatzwangen und Wangenlösungen im Überbau - max. Wangenhöhe 4 Raster max. Belastung/Beschlag 65 kg (Wangen oben und unten inkl. Kopfkante)		79,-
Wandhängebeschlag für Zwischenbauböden ab Breite 60,0 cm in Verbindung mit Hängeelementen. max. Belastung/Beschlag 15 kg		47,-
Zylinderschloß Ausstattung von Holztüren mit Zylinderschlössern (werden mehrere Schlösser innerhalb einer Kommission benötigt, haben diese grundsätzlich die gleiche Schließung)		152,-

Weitere Individualanfertigungen auf Anfrage!



Musterring

Musterring International Josef Höner GmbH & Co. KG
Hauptstr. 134-140
33378 Rheda-Wiedenbrück

- Tel.: +49 (0)5242 592-01
- E-Mail: service@musterring.de
- Web / Blog: www.musterring.com
- Instagram: www.instagram.com/Musterring
- Facebook: www.facebook.com/Musterring