

Musterring

MR 5100

PRIJS- EN TYPENLIJST

je
bent
thuis



 20260401CLMR – Band 5 – geldig vanaf 01-04-2026

- Productveranderingen en kwaliteitsverbeteringen in het kader van technische vooruitgang of voor het behoud van de leveringsmogelijkheid (vorm/kleur/functie enz.) resp. correcties van fouten blijven voorbehouden.
- Deze prijslijst is incl. de wettelijke btw.



Musterring



Musterring

jouw partner voor een woning
die net zo uniek is als jij

Voor alle grotere programma's zijn prospectussen beschikbaar, voor complexe programma's biedt Musterring gedetailleerde montagehandleidingen aan. Ook een blik op het internet is de moeite waard: onder www.musterring.com tref je enorm veel handige informatie aan.



Onze service

Wij willen dat jouw woning perfect wordt. Daarom staan we voor je klaar, bij onze Service-telefoon en op 550 locaties wereldwijd. En onze CAD-planningservice helpt je graag bij je gewenste inrichting.

—

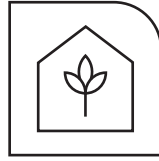

Onze duurzaamheid

Wij nemen onze verantwoordelijkheid: voor jou, voor ons, voor onze planeet. Daarom kiezen wij voor productiemethoden waarbij hulpbronnen efficiënt worden benut, zonder lange leveringsketen en magazijn-beheer.

—

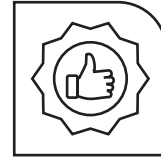

Onze kwaliteit

Als je eindelijk je lievelingswoning hebt ingericht, wil je daar zolang mogelijk van genieten. Hier speelt onze passie voor kwaliteit een belangrijke rol: wij controleren onze producten uitvoerig, voordat wij die aan jou aanbieden. Dat leggen we schriftelijk vast met het Musterring-garantie-certificaat en een garantie van 5 jaar.

—

Heb je vragen over de collectie of de kwaliteit?

Heb je stofstalen of informatiematerialen nodig?

Onze serviceafdeling helpt je graag verder:

Telefoon:
+49 5242 592260
E-mail:
service@musterring.de

Je kunt ons bereiken van maandag t/m vrijdag van 08.00 – 17.00 uur



Jouw individualiteit

Wij vinden dat een woning geheel naar eigen voorstellingen moet kunnen worden ingericht. Daarvoor heb je bij ons keuze uit een wereld aan kleuren, vormen en materialen. Word de designer van je eigen woon-identiteit.

—



Jouw meubelonderhoud

Wij willen dat jij lang kunt genieten van je meubels. Daarom hebben wij op www.musterring-care.com een breed assortiment onderhoudsmiddelen klaar staan – alle zijn dermatologisch getest en ongevaarlijk voor de gezondheid.

—

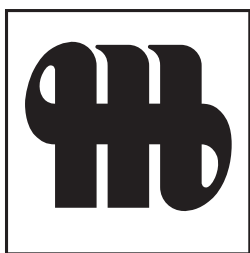

Musterring

Programmabijzonderheden, programma-informatie

Doorsnede en beschrijving

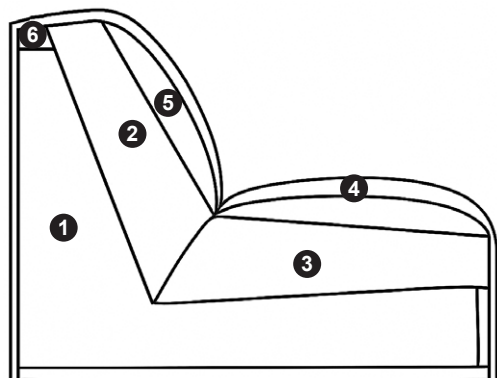

- ① Onderstel: constructie van beukenhout en multiplex
- ② Stoffering rug: polyetherschuim RG 30, daarop een laag koudschuim RG 35 met een afdekking van dioleen van 300 g
- ③ Stoffering zitting: duurzaam elastische golfveren (Nosag) met koudschuim (SH 44) en daarop een laag koudschuim RG 35 met een afdekking van dioleen van 300 g
- ④ Koudschuimafdekking RG 35 met een afdekking van dacron van 300 g (polyestervezels PET)
- ⑤ Koudschuimafdekking RG 35 met een afdekking van dacron van 300 g (polyestervezels PET)
- ⑥ Polyetherschuim 30 stramheid

Programmaoverzicht

- Suggesties pagina 6
- Banken pagina 7
- Schakelbanken pagina 8
- Ligelementen pagina 10
- Kussens pagina 12
- Hoekottomanen pagina 13
- Samenstellingen pagina 14

1 armleuningvariant

Let op: De arm- en rugleuningen zijn niet geschikt om op te zitten.
De maximale belastbaarheid bedraagt ca. 15 kg.



ArMLEuning 1

Breedte ca. 10-20 cm

Hoogte ca. 58 cm

Diepte ca. 90 cm

1 pootvariant (hoogte 16 cm)

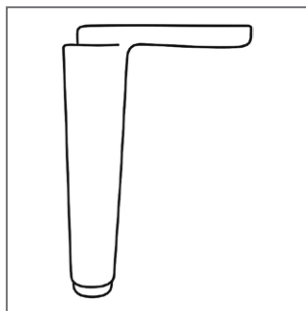

Metalen poot

Leverbaar in zwart en grijsbeige RAL 1019

Programmabijzonderheden, programma-informatie

1 zitcomfortvariant

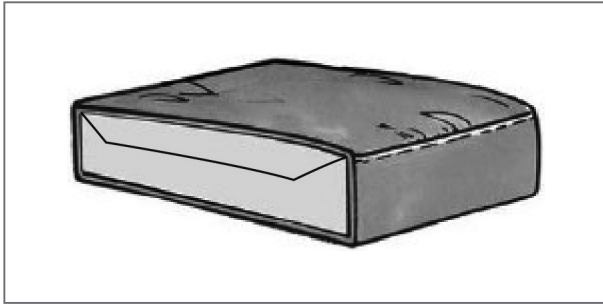

Koudschuim

(SH 44) en daarop een laag koudschuim RG 35 met een afdekking van dioleen van 300 g

■ Rug:

De rugspandelen in stof zijn echt bekleed.

■ Verwerking:

De naadverwerking kan bij stof- of ledervarianten verschillend uitvallen.

De afwerking van sier-, kap- of dubbele naden kan in de textiel- of lederuitvoering verschillend uitvallen.

Aftekening bij doorgestikte matten en kussens is afhankelijk van ontwerp of constructie.

■ Kapnaad:

De garencolor is aangepast aan het betreffende bekledingsmateriaal en diens kleur.

■ Stof en leder:

Instructies inzake het materiaal vindt u in onze stof- en lederstalen op de achterzijde bij de afzonderlijke stoffen en lederkwaliteiten.

■ Ploovorming:

Door de uiteenlopende aard van de bekledingsmaterialen en de verwerkte stofferingswatten neigt dit nonchalant verwerkte model tot ploovorming. Deze ploovorming wordt ondersteund doordat stof en leder onder invloed van lichaamswarmte, lichaamsvocht en lichaamsgewicht meer of minder uitrekken en daardoor "plooiën" vormen.

Plooiën die ontstaan door de rekeigenschappen van de gebruikte stoffen, ledersoorten of als gevolg van de grote bekledingsoppervlakken, vormen geen verborgen gebrek. Het gaat om een natuurlijk proces, dat moet worden gezien als een kenmerkende eigenschap van nonchalant verwerkte modellen.

■ Onderhoudsinstructie:

Gemarkeerde kussens moeten regelmatig worden opgeklopt!

■ Wij zijn niet aansprakelijk voor indrukken of wrijfplekken op gevoelige vloeren als gevolg van het gebruik.

Aanbevolen onderhoudssets (www.musterring-care.com):

■ Stoffen: alle bekledingsstoffen

3001 Textiel- en microvezelonderhoudsset

Suggesties

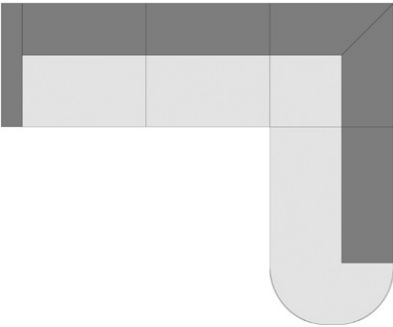
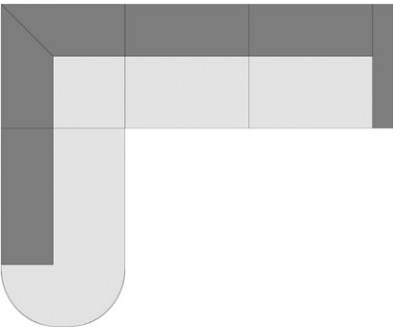
	Best.nr./afmetingen Beschrijving	EUR
	<p>Suggestie 1A Bestaande uit:</p> <ul style="list-style-type: none"> ■ Schakelbank 3-zits, met armleuning links ■ Longchair met eindelement, armleuning rechts <p>Ca. B 304, H 76, ZH 44, D 240, ZD 57 cm</p>	<p>Stofgroep B 4514,-</p>
	<p>Suggestie 1B Bestaande uit:</p> <ul style="list-style-type: none"> ■ Longchair met eindelement, armleuning links ■ Schakelbank 3-zits met armleuning rechts <p>Ca. B 304, H 76, ZH 44, D 240, ZD 57 cm</p>	<p>Stofgroep B 4514,-</p>

Banken

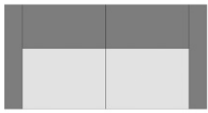
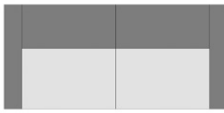
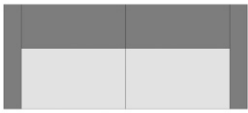
			
Afmetingen	Ca. B 180, H 76, ZH 44, D 90, ZD 57 cm	Ca. B 200, H 76, ZH 44, D 90, ZD 57 cm	Ca. B 220, H 76, ZH 44, D 90, ZD 57 cm
Artikel	Bank, 2,5-zits	Bank, 2,75-zits	Bank, 3-zits
Best.nr.	2,5 Sitz	2,75 Sitz	3 Sitz

Uitvoering

Stofgroep A	2172,-	2291,-	2379,-
Stofgroep B	2268,-	2387,-	2475,-
Stofgroep C	2317,-	2434,-	2523,-
Stofgroep D	2361,-	2480,-	2570,-
Stofgroep E	2408,-	2529,-	2619,-
Stofgroep F	2457,-	2576,-	2668,-
Stofgroep G	2502,-	2623,-	2716,-
Stofgroep H	2551,-	2673,-	2765,-

Schakelbanken

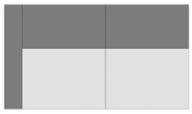
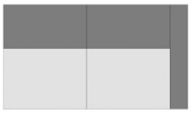
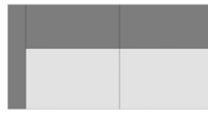
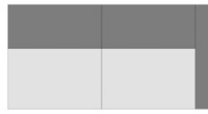
				
Afmetingen	Ca. B 170, H 76, ZH 44, D 90, ZD 57 cm	Ca. B 170, H 76, ZH 44, D 90, ZD 57 cm	Ca. B 190, H 76, ZH 44, D 90, ZD 57 cm	Ca. B 190, H 76, ZH 44, D 90, ZD 57 cm
Artikel	Schakelbank 2,5-zits, met armleuning links	Schakelbank 2,5-zits, met armleuning rechts	Schakelbank 2,75-zits, met armleuning links	Schakelbank 2,75-zits, met armleuning rechts
Best.nr.	2,5 Sitz, AL links	2,5 Sitz, AL rechts	2,75 Sitz, AL links	2,75 Sitz, AL rechts
Uitvoering				
Stofgroep A	1905,-	1905,-	2024,-	2024,-
Stofgroep B	1985,-	1985,-	2102,-	2102,-
Stofgroep C	2024,-	2024,-	2143,-	2143,-
Stofgroep D	2063,-	2063,-	2182,-	2182,-
Stofgroep E	2100,-	2100,-	2221,-	2221,-
Stofgroep F	2141,-	2141,-	2262,-	2262,-
Stofgroep G	2180,-	2180,-	2299,-	2299,-
Stofgroep H	2217,-	2217,-	2340,-	2340,-

Schakelbanken

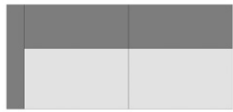
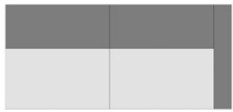
				
Afmetingen	Ca. B 210, H 76, ZH 44, D 90, ZD 57 cm	Ca. B 210, H 76, ZH 44, D 90, ZD 57 cm		
Artikel	Schakelbank 3-zits, met arMLEuning links	Schakelbank 3-zits, met arMLEuning rechts		
Best.nr.	3 Sitz, AL links	3 Sitz, AL rechts		
Uitvoering				
Stofgroep A	2110,-	2110,-		
Stofgroep B	2110,-	2110,-		
Stofgroep C	2231,-	2231,-		
Stofgroep D	2272,-	2272,-		
Stofgroep E	2313,-	2313,-		
Stofgroep F	2352,-	2352,-		
Stofgroep G	2393,-	2393,-		
Stofgroep H	2432,-	2432,-		

Ligelementen

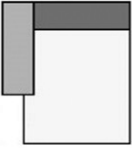
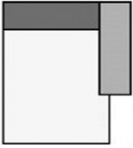
		
Afmetingen	Ca. B 110, H 76, ZH 44, D 150, ZD 57 cm	Ca. B 110, H 76, ZH 44, D 150, ZD 57 cm
Artikel	Ligelement, armleuning links	Ligelement, armleuning rechts
Best.nr.	Liegeelement, AL links	Liegeelement, AL rechts

Uitvoering

Stofgroep A	1901,-	1901,-
Stofgroep B	1989,-	1989,-
Stofgroep C	2030,-	2030,-
Stofgroep D	2075,-	2075,-
Stofgroep E	2120,-	2120,-
Stofgroep F	2161,-	2161,-
Stofgroep G	2205,-	2205,-
Stofgroep H	2248,-	2248,-

Ligelementen

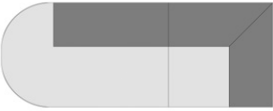
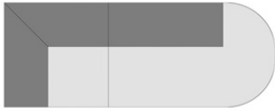
		
Afmetingen	Ca. B 240, H 76, ZH 44, D 90, ZD 57 cm	Ca. B 240, H 76, ZH 44, D 90, ZD 57 cm
Artikel	Longchair met eindelement, armleuning links	Longchair met eindelement, armleuning rechts
Best.nr.	Longchair, AL links	Longchair, AL rechts

Uitvoering

Stofgroep A	2404,-	2404,-
Stofgroep B	2404,-	2404,-
Stofgroep C	2560,-	2560,-
Stofgroep D	2601,-	2601,-
Stofgroep E	2642,-	2642,-
Stofgroep F	2685,-	2685,-
Stofgroep G	2726,-	2726,-
Stofgroep H	2767,-	2767,-

Hoekottomanen, longchairs

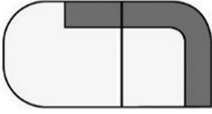
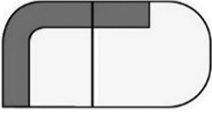
				
Afmetingen	Ca. B 210, H 76, ZH 44, D 90, ZD 57 cm	Ca. B 210, H 76, ZH 44, D 90, ZD 57 cm		
Artikel	Hoekottomane links	Hoekottomane rechts		
Best.nr.	Eckottomane links	Eckottomane rechts		
Uitvoering				
Stofgroep A	2289,-	2289,-		
Stofgroep B	2369,-	2369,-		
Stofgroep C	2410,-	2410,-		
Stofgroep D	2451,-	2451,-		
Stofgroep E	2490,-	2490,-		
Stofgroep F	2531,-	2531,-		
Stofgroep G	2570,-	2570,-		
Stofgroep H	2611,-	2611,-		

Kussens

Afmetingen			
Artikel	Decoratiekussen, 50 x 50 cm	Decoratiekussen, rond, Ø 50 cm	Lendenkussen
Best.nr.	Dekokissen, 50x50	Dekokissen rond, 50 cm	Lendenkussen 50x35

Uitvoering

Stofgroep A	62,-	82,-	82,-
Stofgroep B	68,-	88,-	92,-
Stofgroep C	72,-	92,-	103,-
Stofgroep D	78,-	96,-	119,-
Stofgroep E	80,-	101,-	131,-
Stofgroep F	84,-	109,-	146,-
Stofgroep G	88,-	117,-	152,-
Stofgroep H	92,-	123,-	162,-

Samenstellingen

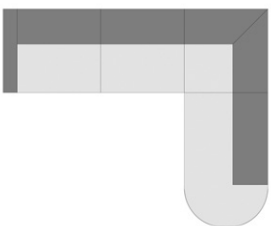
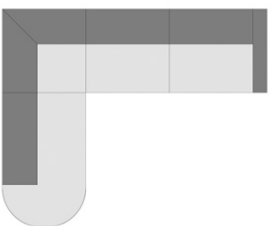
		
Afmetingen	Ca. B 304, H 76, ZH 44, D 240, ZD 57 cm	Ca. B 304, H 76, ZH 44, D 240, ZD 57 cm
Artikel	Schakelbank 3-zits, met armleuning links – longchair met eindelement, armleuning rechts	Longchair met eindelement, armleuning links – schakelbank 3-zits met armleuning rechts
Best.nr.	3-Sitzer li. – Longchair re.	Longchair li. – 3-Sitzer re.

Uitvoering

Stofgroep A	4594,-	4594,-
Stofgroep B	4514,-	4514,-
Stofgroep C	4898,-	4898,-
Stofgroep D	5000,-	5000,-
Stofgroep E	5103,-	5103,-
Stofgroep F	5207,-	5207,-
Stofgroep G	5306,-	5306,-
Stofgroep H	5409,-	5409,-



Musterring

Musterring International
Josef Höner GmbH & Co. KG
Hauptstr. 134-140
33378 Rheda-Wiedenbrück
Germany

- Tel.: +49 5242 592-01
- E-mail: service@musterring.de
- Web/blog: www.musterring.com
- Instagram: www.instagram.com/Musterring
- Facebook: www.facebook.com/Musterring