

Musterring

MR 9440

PREIS- UND TYPENLISTE

du
bist
zuhause_



D 20260401ROMR – Band 3b – gültig ab 01.04.2026

- Wegen unterschiedlicher MwSt.-Sätze, Transport- und Abwicklungskosten hat außerhalb Deutschlands die jeweilige nationale Preisliste Gültigkeit. Diese Preisliste ist inkl. der gesetzlichen MwSt.
- Produktveränderungen und Qualitätsverbesserungen im Sinne des technischen Fortschrittes oder zum Erhalt der Lieferfähigkeit (Form/Farbe/Funktion usw.) bzw. die Korrektur von irrtümlichen Angaben behalten wir uns vor.





Musterring

dein Partner für ein Zuhause,
das so einzigartig ist wie du selbst

Für alle größeren Programme sind Prospekte erhältlich, für komplexe Programme hält Musterring detaillierte Montageanleitungen bereit. Auch der Blick ins Internet lohnt sich: Unter www.musterring.com findet sich eine Fülle an hilfreichen Informationen.



Unser Service

Wir wollen, dass dein Zuhause perfekt wird. Deshalb sind wir am Servicetelefon und an 550 Standorten weltweit für dich da. Und unser CAD-Planungsservice hilft dir gern bei deiner Wunscheinrichtung.



Unsere Nachhaltigkeit

Wir übernehmen Verantwortung: für dich, für uns, für unseren Planeten. Deshalb setzen wir auf ressourceneffiziente Produktionsmethoden ohne lange Lieferketten und Lagerhaltung.

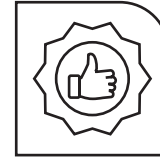

Unsere Qualität

Wer sich einmal sein Lieblings-Zuhause eingerichtet hat, der möchte es möglichst lang genießen. Hier kommt unsere Leidenschaft für Qualität ins Spiel: Wir prüfen unsere Produkte ausgiebig, bevor wir sie dir anbieten. Das verbrieft wir mit dem Musterring Garantiezertifikat und einer Garantie von 5 Jahren.

Du hast Fragen zu Kollektion oder Qualität?

Du benötigst Stoffmuster oder Info-Materialien?

Unser Service hilft gerne weiter:

Telefon:
+49 (0)5242 592260
E-Mail:
service@musterring.de

Du erreichst uns montags bis freitags, 8:00–17:00 Uhr



Deine Individualität

Wir finden, ein Zuhause sollte man ganz nach seinen Vorstellungen gestalten können. Dafür steht dir bei uns eine ganze Welt an Farben, Formen und Materialien zur Verfügung. Werde zum Designer deines eigenen Wohn-Ichs.



Deine Möbelpflege

Wir möchten, dass du lange Freude an deinen Möbeln hast. Deshalb halten wir unter www.musterring-care.com eine große Auswahl an Pflegemitteln bereit – alle dermatologisch getestet und gesundheitlich unbedenklich.



Musterring



Programmbesonderheiten, Programminformationen

Allgemeines

Modernes Sofa- und Anreihprogramm mit zwei Armlehnenvarianten, fünf Abschlussvarianten und vier Sitzkomfortvarianten. Jede Armlehnenvariante ist mit sieben Fußalternativen erhältlich.

Die elektrischen Funktionen werden über „EasyLight“-Bedienknöpfe gesteuert.

- Sofa auf Maß. Schritt für Schritt, in 10 cm-Schritten. Bis zu 4 m Breite konfigurierbar.
- Größere oder andere Kombinationsmöglichkeiten sind auf Anfrage möglich. Bitte wende dich an die Verkaufsabteilung.
- Modell zweifarbig erhältlich.
Zweifarbiges Modell: Wenn Stoffe unterschiedlicher Preisklassen miteinander kombiniert werden, dann wird der Preis durch die höhere Preisklasse bestimmt. Zweifarbigkeit nur Stoff/Stoff oder Leder/Leder.
- 4 Sitzkomforts zur Auswahl: HR40, Viscotex, Dynaspring oder Boxspring+.
- 2 Armlehnenvarianten:
 - Armlehnenvariante B: 20 cm breit
 - Armlehnenvariante C: 10 cm breit

Preisgleich wahlweise:

- 3 Sitzhöhen: S/M/L.
- Sitzaufteilung bei gleicher Gesamtbreite wahlweise mehr schmale Sitze (+200BB200+) oder weniger, dafür breite Sitze (200BB200). Sitzaufteilung innerhalb eines Modells immer symmetrisch.
- Zier- und Armlehnenkissen separat erhältlich.

Jedes Sofa- und Anreihprogramm kann bei deinem Musterring-Fachhändler individuell in 3D dank eines einzigartigen Konfigurationswerkzeugs bis ins Detail konfiguriert und visualisiert werden.

Querschnitt

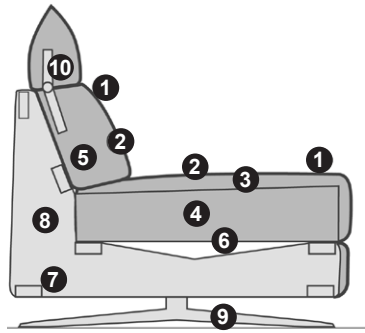

- ① Bezugsmaterial
- ② Wattlepolsterung
- ③ HR Kaltschaum Polsterung
- ④ HR Kaltschaum Polsterung und/oder Taschenfederkern
- ⑤ Schaumpolsterung Rücken
- ⑥ Nosag Wellenfedern
- ⑦ Verstärkungstraversen in Buche massiv
- ⑧ Gestellseite in Multiplex oder E1 Spanplatte
- ⑨ Füße (Stahl)
- ⑩ Rastergelenk, höhenverstellbar

Abmessungen

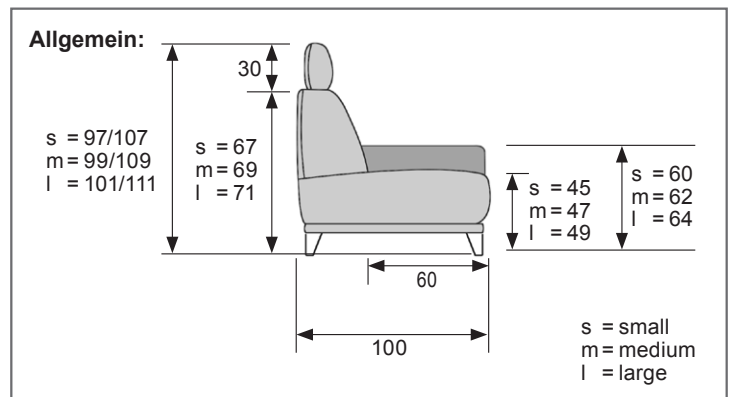

2 Armlehnenvarianten



Armlehne B: Breite 20 cm



Armlehne C: Breite 10 cm

Programmbesonderheiten, Programminformationen

5 Abschlussvarianten

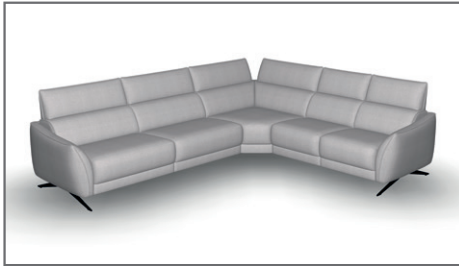

B – Basic, Armlehne 20 cm breit

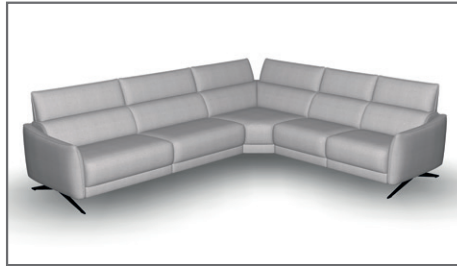

C – Compact, Armlehne 10 cm breit



L – Longchair



S – Smartchair



T – Terminal

7 Fußvarianten

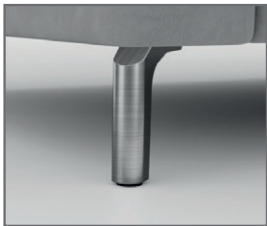

01 BR Brushed



01 BL Black

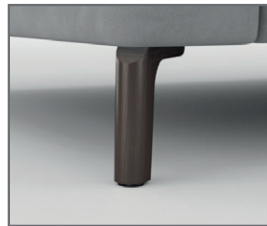

02 CH Chocolat

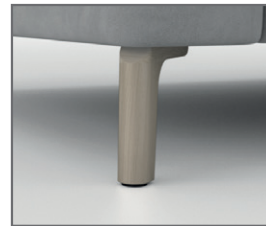

02 GR Grege

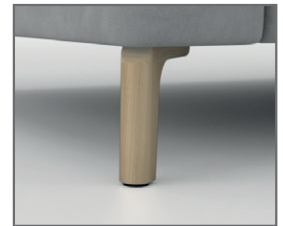

02 OA Oak

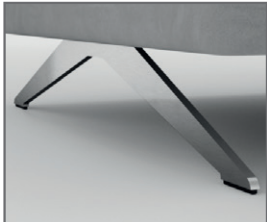

03 BR Brushed

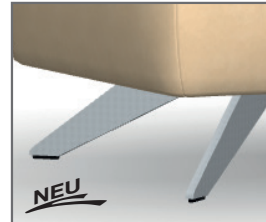
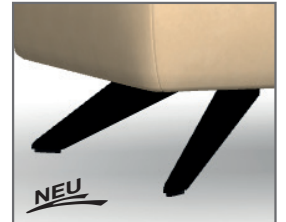

03 BL Black

Fußvariante für Hocker:
03 BR BrushedFußvariante für Hocker:
03 BL Black

4 Sitzqualitäten



HR40
Hochwertiger HR-Kaltschaum mit einer Raumdichte von 40 kg/m³.



DYNASPRING
Dauerhafter Sitzkomfort – durch Tests zertifiziert. Einzigartige Kombination aus Taschenfederkernmatte und Qualitätsschaum:
■ Stahlfedern mit einer Stärke von 1,6 mm.
■ Bioflex-Schaum mit einer Dichte von 55 kg/m³ weich.



BOXSPRING+
Dauerhafter Sitzkomfort – durch Tests zertifiziert. Einzigartige Kombination aus Taschenfederkernmatte und Qualitätsschaum:
■ Stahlfedern mit einer Stärke von 1,8 mm.
■ Bioflex-Schaum mit einer Dichte von 55 kg/m³ fest.



VISCOTEX
Bioflex-Schaumkern 55 kg/m³ mit viscoelastischer Schaumauflage 55 kg/m³.

Programmbesonderheiten, Programminformationen

Zweifarbige Modell

Wenn Stoffe unterschiedlicher Preisklassen miteinander kombiniert werden, dann wird der Preis durch die höhere Preisklasse bestimmt. Zweifarbigkeit nur Stoff/Stoff oder Leder/Leder.

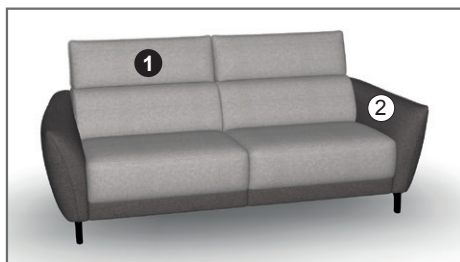

Funktionen / Optionen

Pro Sitz stehen vier Funktionen bzw. Optionen zur Auswahl:

- E = ELEGANT, Kopfstütze mit Rastergelenk. In Höhe und Neigung verstellbar. Die Breite der Kopfstütze ist identisch zur Sitzbreite.
- Z = ZEN, elektrische Verstellung der Kopfstütze ELEGANT (E), wird per „EasyLight“-Bedienknöpfe ausgelöst. Serienmäßig sind die Kopfstützen nicht verstellbar.
- Rc = CARDIO-RELAX ist eine motorisierte Relaxposition bei Sofas oder Sesseln, bei der Rückenlehne und Fußteil optimal aufeinander abgestimmt werden. Dabei wird das Herz-Kreislauf-System entlastet, da die Beine leicht über Herzhöhe liegen – ähnlich wie in der sogenannten „Herz-Waage-Position“. Diese Haltung fördert die Durchblutung, entspannt den Körper und sorgt für ein besonders angenehmes Liegegefühl. Bei der Wahl der Option CARDIO-RELAX für einen Sitz ist gleichzeitig die Option ELEGANT zwingend und ZEN optional. Nicht erhältlich bei Terminal (T), Smartchair (S) und Longchair (L). Wenn die Optionen ELEGANT/ZEN für das Eckelement ausgewählt werden, werden Sie abhängig der Optionen auf dem danebenliegenden Schenkel 1x oder 2x berechnet.
- W = WARM UP, elektrische Sitz- und Nierenstützenheizung, die sich automatisch nach 10 Minuten ausschaltet.
- K = Loses Kissen für Smartchair Element

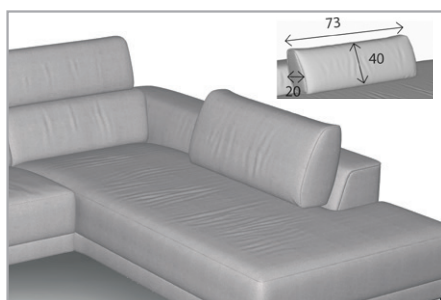

Pro Möbel ist folgende Option zur Auswahl:

- Ak = Akku (Wechselakku) gegen Aufpreis wählbar für alle oben aufgeführten elektrischen Verstellfunktionen (1 Akku für alle Funktionen). Das Sitzelement, welches den Wechselakku aufnehmen soll, kann frei gewählt werden aus den Elementen mit elektrischer Funktion (mit Ausnahme des Eckelements und des Smartchair-Elements). Auch der Einzelsessel ist mit Akku lieferbar. Aufpreis: siehe Option Akku. Die Farbe des Akkus (Black, Silver oder Rock) ist der Bezugs- und Fußfarbe angepasst. Die Positionierung des Akkus ist Kombi-Abhängig. Akku nicht erhältlich für die Option WARM UP (Sitzheizung).



Rückenansicht AKKU (Ak) Black



Rückenansicht AKKU (Ak) Rock

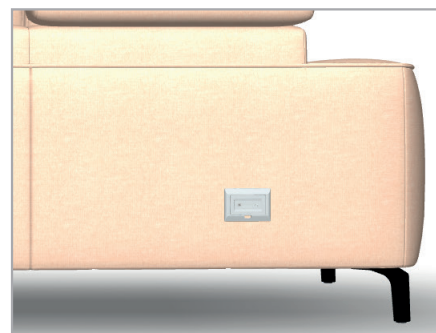

Rückenansicht AKKU (Ak) Silver

Alle Möbel (Sofa oder Eckgarnitur) mit mehreren elektrischen Funktionen haben nur eine Stromzufuhr.

Die Position der Stromzufuhr kann bei jedem Element mit mindestens einer elektrischen Funktion zugeordnet werden.

Bei jedem Sitz, der mit einer elektrischer Funktion ausgestattet ist, ist ein USB-C-Ladekabel zwischen Rücken und Sitz integriert (außer bei Option Akku).

Die Maximalbelastung der Möbel beträgt 120 kg pro Sitzplatz.

Die Cardio-Relax-Funktion ist zugelassen und funktionstüchtig bis zu einer Maximalbelastung von 120 kg pro Sitzplatz.

Ab einer Sitzbreite von 100 cm sind die Cardio-Funktionen für zwei Personen zugelassen. Die Maximalbelastung beträgt dann 200 kg.

Programmbesonderheiten, Programminformationen

Wellenbildung

Durch die unterschiedlichen Beschaffenheiten der Bezugsmaterialien und der verarbeiteten Polsterwatte neigt dieses leger verarbeitete Modell zur Wellenbildung. Unterstützt wird diese Entwicklung dadurch, dass Stoff und Leder sich unter Einfluss von Körperwärme, Körperfeuchtigkeit und Körpergewicht mehr oder minder dehnen und dadurch „Wellen“ bilden. Wellen, welche durch die Dehnungseigenschaften der verwendeten Stoffe, Leder oder aufgrund großer Polsterflächen entstehen, stellen keinen Sachmangel dar.

Es handelt sich um einen natürlichen Vorgang, der als Charaktereigenschaft leger verarbeiteter Modelle zu sehen ist.

Kaschierung der Sitzflächen

Leder ist ein von Natur aus dehnbare Material mit einer Tendenz zur Faltenbildung. Dies besonders in den stark beanspruchten Bereichen – den Sitzflächen. Diese Faltenbildung ist ganz natürlich und unvermeidlich. Sie sind ein Merkmal des Naturmaterials Leder. Um diesen Effekt jedoch abzumildern, werden die Ledersitzflächen unserer Modelle auf besondere Weise behandelt und durch ein spezielles Verfahren verstärkt. Im Bereich der Sitzflächen wird das Leder mit einer Vlieskaschierung versehen. Da dieses Vlies weniger nachgibt als das Leder, mindert es die potenzielle Dehnbarkeit des Leders, wodurch weniger Falten entstehen.

Verarbeitung von Leder und Stoff

Die Nahtaufteilung ist bei Stoff- oder Lederverarbeitungen unterschiedlich. In der Lederausführung entstehen zusätzliche Nähte.

Die warentypischen Produkteigenschaften, Garantiebestimmungen, Sicherheits-, Gebrauchs- und Pflegeanweisungen sowie wichtige Hinweise zum Schutz Ihrer Fußböden entnehmen Sie bitte dem Musterring Möbel-Gütepäss (www.musterring.com). Für nutzungsbedingte Eindrücke oder Abriebspuren auf empfindlichen Böden wird keine Haftung übernommen.

Empfohlene Pflegesets (www.musterring-care.com):

- Stoffe (außer JAB): **3001** Textil- und Microfaser-Pflegeset
- JAB-Stoffe: Destilliertes Wasser
- Leder (Kenia, Trentino und Montana): **1001** Neuleder-Pflegeset 0-2 Jahre
- Leder (Kenia, Trentino und Montana): **1002** Leder-Pflegeset mit UV-Schutz ab 2 Jahre
- Leder (Kenia, Trentino und Montana): **1003** Leder-Reinigerset
- Leder (Togo): **2003** Leder-Pflegeset Vintage-/Rauleder

Preisfindung nur mit Planungssoftware möglich !

☰ ↶ 🚚 🏷️ Pricetag 🛒 Alle Projekte 🛒 Neues Projekt...

Breite

+ 10 cm

300 cm

- 10 cm

Breite

+ 10 cm

270 cm

- 10 cm

ANDERE



SESSEL



SOFA



RUNDECKE



Sitzhöhe

S M L

Garantie



Abschluss links

BASIC
Breite Armlehne

COMPACT
Schmale Armlehne

LONGCHAIR

TERMINAL
Offener Abschluss



Abschluss rechts

BASIC
Breite Armlehne

COMPACT
Schmale Armlehne

LONGCHAIR

TERMINAL
Offener Abschluss

rom 1961



MODELL: MR 9440

SITZHÖHE: M 0
TYP: 300BT270

BEZUG 1: ESCANA STONE
BEZUG 2: ESCANA STONE

OPTIONEN: KEINE

FÜSSE: 01BL BLACK

SITZKOMFORT: HR40

Preisberechnung mit Preisliste

Beispiel: Eckgarnitur

MR 9440 300BT270Stoff **ESCANA**Komfort **BOXSPRING+****300BT270**

LINKES Schenkelmaß

300BT270Typ links **BASIC** / Typ rechts **TERMINAL****300BT270**

RECHTES Schenkelmaß

Schritt 1

Abschlussvariante (Typ) & Bezug wählen (*LINKE TABELLE*)Armlehnen: **BT** (Linker Schenkel BASIC, rechter Schenkel TERMINAL)Bezug: **ESCANA Stoff (3)**

Preis: Schritt 1

Schritt 2

Preis Breite – LINKER SCHENKEL (*RECHTE TABELLE*)Breite: **300 cm**Bezug: **ESCANA Stoff (3)**Komfort: **BOXSPRING+**

Preis: Schritt 2

Schritt 3

Preis Breite – RECHTER SCHENKEL (*RECHTE TABELLE*)Breite: **270 cm**Bezug: **ESCANA Stoff (3)**Komfort: **BOXSPRING+**

Preis: Schritt 3

Preis: Schritt 1 + Preis: Schritt 2 + Preis: Schritt 3 = **GESAMTPREIS**
(ohne Funktionen)

Preisberechnung mit Preisliste / Eckgarnitur

Bezug: Stoff ESCANA (3)

Bezug: Stoff ESCANA (3)

PREISE ECKGARNITUR – Armlehne 10

10 cm	Stoff					JAB	Leder	
	1	2	3	4	5		0	KE/TT
CC								
CT/TC								
CL/LC								

PREISE ECKGARNITUR – Armlehne 20

20 cm	Stoff					JAB	Leder	
	1	2	3	4	5		0	KE/TT
BB								
BT/TB			1					
BL/LB								
TL/LT								
LL								

Preis: Schritt 1

Abschluss: BT (BASIC/TERMINAL)

PREISE ECKGARNITUR – ohne Armlehne

	Stoff					JAB	Leder	
	1	2	3	4	5		0	KE/TT
TT								

PREISE OPTIONEN

	Stoff					JAB	Leder	
	1	2	3	4	5		0	KE/TT
ELEGANT (E)								
CARDIO-RELAX (RC)								
ZEN (Z)								
WARM (W)								
AKKU (Ak)								
Kufenfuß 03								

Funktionen: optional

LEGENDE SESSEL/SOFA

C	Compact Armlehne
B	Basic Armlehne
L	Longchair
T	Terminal

PREISE BREITE 200 – 300 cm

Breite	Qualität	Stoff					JAB	Leder	
		1	2	3	4	5		0	KE/TT
200 cm	HR40 Viscotex Dynaspring Boxspring+								
210 cm	HR40 Viscotex Dynaspring Boxspring+								
220 cm	HR40 Viscotex Dynaspring Boxspring+								
230 cm	HR40 Viscotex Dynaspring Boxspring+								
240 cm	HR40 Viscotex Dynaspring Boxspring+								
250 cm	HR40 Viscotex Dynaspring Boxspring+								
260 cm	HR40 Viscotex Dynaspring Boxspring+								
270 cm	HR40 Viscotex Dynaspring Boxspring+								
280 cm	HR40 Viscotex Dynaspring Boxspring+								
290 cm	HR40 Viscotex Dynaspring Boxspring+								
300 cm	HR40 Viscotex Dynaspring Boxspring+								

Komfort

Preis: Schritt 3

Preis: Schritt 2

Vorschläge

(preisgleich auch spiegelbildlich möglich)

Die Addition der Listenpreise ergibt nicht den Gesamtpreis!

Best.-Nr. / Maße
Beschreibung

EUR

Vorschlag 1

bestehend aus:

M300BT270

- Anreihsofa mit Armlehne links
- Anreihelement ohne Armlehnen
- Eckelement
- Anreihelement mit offenem Abschluss rechts

inkl. 5 x feste Kopfstütze

Schenkelmaß ca. 300 x 270 cm,
H 99, SH 47, T 100, ST 60 cm**Stoffgruppe 3****Gegen Aufpreis:**

- Sitzkomfort Boxspring+
- Kufe 03BL Black
- RC = Relaxfunktion mit Herz-Waage-Funktion
- 5 x E = ELEGANT, Beschlag zur manuellen Verstellung der Kopfstütze
- Z = ZEN (motorische Kopfteilverstellung)

4998,-
(VZ)477,-
70,-
805,-
à 137,-
à 205,-

Sessel / Sofa

ARMLEHNE C 10 cm	PREISE SESSEL/SOFA – Armlehne 10								
	10 cm	Stoff					JAB	Leder	
		1	2	3	4	5	0	KE/TT	MN/TG
C	421,-	475,-	505,-	531,-	582,-	582,-	735,-	794,-	
CC	351,-	368,-	372,-	377,-	396,-	396,-	449,-	493,-	
CT/TC	351,-	368,-	372,-	377,-	396,-	396,-	449,-	493,-	
CL/LC	1071,-	1154,-	1192,-	1234,-	1310,-	1310,-	1534,-	1690,-	
CS/SC	1268,-	1336,-	1364,-	1387,-	1441,-	1441,-	1699,-	1825,-	

ARMLEHNE B 20 cm	PREISE SESSEL/SOFA – Armlehne 20								
	20 cm	Stoff					JAB	Leder	
		1	2	3	4	5	0	KE/TT	MN/TG
B	421,-	452,-	472,-	477,-	507,-	507,-	612,-	642,-	
BB	351,-	368,-	372,-	377,-	396,-	396,-	449,-	493,-	
BT/TB	351,-	368,-	372,-	377,-	396,-	396,-	449,-	493,-	
BL/LB	1071,-	1154,-	1192,-	1234,-	1310,-	1310,-	1534,-	1690,-	
BS/SB	1268,-	1336,-	1364,-	1387,-	1441,-	1441,-	1699,-	1825,-	
TL/LT	1071,-	1154,-	1192,-	1234,-	1310,-	1310,-	1534,-	1690,-	
LL	1788,-	1939,-	2013,-	2092,-	2223,-	2223,-	2616,-	2886,-	
LS/SL	1985,-	2120,-	2183,-	2246,-	2355,-	2355,-	2781,-	3019,-	

ohne ARMLEHNE	PREISE SESSEL/SOFA – ohne Armlehne								
		Stoff					JAB	Leder	
		1	2	3	4	5	0	KE/TT	MN/TG
TT	351,-	368,-	372,-	377,-	396,-	396,-	449,-	493,-	
TS/ST	1268,-	1336,-	1364,-	1387,-	1441,-	1441,-	1699,-	1825,-	
SS	2183,-	2302,-	2355,-	2400,-	2486,-	2486,-	2947,-	3154,-	

pro Sitz	PREISE OPTIONEN								
		Stoff					JAB	Leder	
		1	2	3	4	5	0	KE/TT	MN/TG
ELEGANT (E)	137,-	137,-	137,-	137,-	137,-	137,-	137,-	137,-	
CARDIO-RELAX (RC)	770,-	784,-	805,-	819,-	868,-	868,-	917,-	950,-	
ZEN (Z)	205,-	205,-	205,-	205,-	205,-	205,-	205,-	205,-	
WARM (W)	331,-	331,-	331,-	331,-	331,-	331,-	331,-	331,-	
SMARTCHAIR CUSHION (K)	214,-	223,-	233,-	240,-	261,-	261,-	268,-	282,-	
per Sofa	AKKU (Ak)	263,-	263,-	263,-	263,-	263,-	263,-	263,-	
	Kufenfuß 03	70,-	70,-	70,-	70,-	70,-	70,-	70,-	

LEGENDE SESSEL/SOFA	
C	Compact Armlehne
B	Basic Armlehne
L	Longchair
T	Terminal
S	Smartchair

PREISE BREITE 80 – 180 cm										
Breite	Qualität	Stoff					JAB	Leder		
		1	2	3	4	5	0	KE/TT	MN/TG	
80 cm	HR40	768,-	870,-	929,-	978,-	1078,-	1078,-	1227,-	1289,-	
	Viscotex	812,-	915,-	973,-	1022,-	1122,-	1122,-	1271,-	1334,-	
	Dynaspring	836,-	938,-	996,-	1045,-	1145,-	1145,-	1294,-	1357,-	
	Boxspring+	836,-	938,-	996,-	1045,-	1145,-	1145,-	1294,-	1357,-	
90 cm	HR40	866,-	980,-	1045,-	1099,-	1213,-	1213,-	1380,-	1450,-	
	Viscotex	917,-	1031,-	1096,-	1150,-	1264,-	1264,-	1431,-	1501,-	
	Dynaspring	940,-	1054,-	1120,-	1173,-	1287,-	1287,-	1455,-	1525,-	
	Boxspring+	940,-	1054,-	1120,-	1173,-	1287,-	1287,-	1455,-	1525,-	
100 cm	HR40	961,-	1089,-	1161,-	1220,-	1345,-	1345,-	1534,-	1611,-	
	Viscotex	1017,-	1145,-	1217,-	1275,-	1401,-	1401,-	1590,-	1666,-	
	Dynaspring	1045,-	1173,-	1245,-	1303,-	1429,-	1429,-	1618,-	1694,-	
	Boxspring+	1045,-	1173,-	1245,-	1303,-	1429,-	1429,-	1618,-	1694,-	
110 cm	HR40	1057,-	1199,-	1278,-	1343,-	1480,-	1480,-	1687,-	1774,-	
	Viscotex	1117,-	1259,-	1338,-	1403,-	1541,-	1541,-	1748,-	1834,-	
	Dynaspring	1150,-	1292,-	1371,-	1436,-	1573,-	1573,-	1781,-	1867,-	
	Boxspring+	1150,-	1292,-	1371,-	1436,-	1573,-	1573,-	1781,-	1867,-	
120 cm	HR40	1152,-	1308,-	1394,-	1464,-	1615,-	1615,-	1841,-	1934,-	
	Viscotex	1220,-	1376,-	1462,-	1531,-	1683,-	1683,-	1909,-	2002,-	
	Dynaspring	1252,-	1408,-	1494,-	1564,-	1715,-	1715,-	1941,-	2034,-	
	Boxspring+	1252,-	1408,-	1494,-	1564,-	1715,-	1715,-	1941,-	2034,-	
130 cm	HR40	1250,-	1415,-	1511,-	1587,-	1750,-	1750,-	1992,-	2095,-	
	Viscotex	1322,-	1487,-	1583,-	1660,-	1822,-	1822,-	2064,-	2167,-	
	Dynaspring	1359,-	1525,-	1620,-	1697,-	1860,-	1860,-	2102,-	2204,-	
	Boxspring+	1359,-	1525,-	1620,-	1697,-	1860,-	1860,-	2102,-	2204,-	
140 cm	HR40	1345,-	1525,-	1627,-	1708,-	1885,-	1885,-	2146,-	2255,-	
	Viscotex	1424,-	1604,-	1706,-	1788,-	1964,-	1964,-	2225,-	2334,-	
	Dynaspring	1462,-	1641,-	1743,-	1825,-	2002,-	2002,-	2262,-	2372,-	
	Boxspring+	1462,-	1641,-	1743,-	1825,-	2002,-	2002,-	2262,-	2372,-	
150 cm	HR40	1441,-	1634,-	1743,-	1832,-	2020,-	2020,-	2300,-	2418,-	
	Viscotex	1525,-	1718,-	1827,-	1916,-	2104,-	2104,-	2383,-	2502,-	
	Dynaspring	1566,-	1760,-	1869,-	1957,-	2146,-	2146,-	2425,-	2544,-	
	Boxspring+	1566,-	1760,-	1869,-	1957,-	2146,-	2146,-	2425,-	2544,-	
160 cm	HR40	1536,-	1743,-	1860,-	1953,-	2153,-	2153,-	2453,-	2579,-	
	Viscotex	1625,-	1832,-	1948,-	2041,-	2241,-	2241,-	2542,-	2667,-	
	Dynaspring	1671,-	1878,-	1995,-	2088,-	2288,-	2288,-	2588,-	2714,-	
	Boxspring+	1671,-	1878,-	1995,-	2088,-	2288,-	2288,-	2588,-	2714,-	
170 cm	HR40	1634,-	1853,-	1976,-	2074,-	2288,-	2288,-	2607,-	2739,-	
	Viscotex	1729,-	1948,-	2071,-	2169,-	2383,-	2383,-	2702,-	2835,-	
	Dynaspring	1776,-	1995,-	2118,-	2216,-	2430,-	2430,-	2749,-	2881,-	
	Boxspring+	1776,-	1995,-	2118,-	2216,-	2430,-	2430,-	2749,-	2881,-	
180 cm	HR40	1729,-	1960,-	2092,-	2197,-	2423,-	2423,-	2760,-	2900,-	
	Viscotex	1829,-	2060,-	2193,-	2297,-	2523,-	2523,-	2860,-	3000,-	
	Dynaspring	1881,-	2111,-	2244,-	2348,-	2574,-	2574,-	2912,-	3051,-	
	Boxspring+	1881,-	2111,-	2244,-	2348,-	2574,-	2574,-	2912,-	3051,-	

Sofa

PREISE BREITE 190 – 290 cm									
Breite	Qualität	Stoff					JAB	Leder	
		1	2	3	4	5	0	KE/TT	MN/TG
190 cm	HR40	1825,-	2069,-	2206,-	2318,-	2558,-	2558,-	2914,-	3063,-
	Viscotex	1932,-	2176,-	2314,-	2425,-	2665,-	2665,-	3021,-	3170,-
	Dynaspring	1983,-	2227,-	2365,-	2476,-	2716,-	2716,-	3072,-	3221,-
	Boxspring+	1983,-	2227,-	2365,-	2476,-	2716,-	2716,-	3072,-	3221,-
200 cm	HR40	1923,-	2179,-	2323,-	2442,-	2693,-	2693,-	3068,-	3224,-
	Viscotex	2034,-	2290,-	2435,-	2553,-	2805,-	2805,-	3179,-	3335,-
	Dynaspring	2090,-	2346,-	2490,-	2609,-	2860,-	2860,-	3235,-	3391,-
	Boxspring+	2090,-	2346,-	2490,-	2609,-	2860,-	2860,-	3235,-	3391,-
210 cm	HR40	2018,-	2288,-	2439,-	2563,-	2828,-	2828,-	3219,-	3384,-
	Viscotex	2134,-	2404,-	2556,-	2679,-	2944,-	2944,-	3335,-	3501,-
	Dynaspring	2195,-	2465,-	2616,-	2739,-	3005,-	3005,-	3396,-	3561,-
	Boxspring+	2195,-	2465,-	2616,-	2739,-	3005,-	3005,-	3396,-	3561,-
220 cm	HR40	2113,-	2397,-	2556,-	2686,-	2961,-	2961,-	3373,-	3545,-
	Viscotex	2237,-	2521,-	2679,-	2809,-	3084,-	3084,-	3496,-	3668,-
	Dynaspring	2297,-	2581,-	2739,-	2870,-	3144,-	3144,-	3556,-	3729,-
	Boxspring+	2297,-	2581,-	2739,-	2870,-	3144,-	3144,-	3556,-	3729,-
230 cm	HR40	2209,-	2504,-	2672,-	2807,-	3096,-	3096,-	3526,-	3708,-
	Viscotex	2337,-	2632,-	2800,-	2935,-	3224,-	3224,-	3654,-	3836,-
	Dynaspring	2402,-	2698,-	2865,-	3000,-	3289,-	3289,-	3719,-	3901,-
	Boxspring+	2402,-	2698,-	2865,-	3000,-	3289,-	3289,-	3719,-	3901,-
240 cm	HR40	2307,-	2614,-	2788,-	2930,-	3231,-	3231,-	3680,-	3868,-
	Viscotex	2442,-	2749,-	2923,-	3065,-	3366,-	3366,-	3815,-	4003,-
	Dynaspring	2507,-	2814,-	2989,-	3130,-	3431,-	3431,-	3880,-	4068,-
	Boxspring+	2507,-	2814,-	2989,-	3130,-	3431,-	3431,-	3880,-	4068,-
250 cm	HR40	2402,-	2723,-	2905,-	3051,-	3366,-	3366,-	3833,-	4029,-
	Viscotex	2542,-	2863,-	3044,-	3191,-	3505,-	3505,-	3973,-	4169,-
	Dynaspring	2611,-	2933,-	3114,-	3261,-	3575,-	3575,-	4043,-	4238,-
	Boxspring+	2611,-	2933,-	3114,-	3261,-	3575,-	3575,-	4043,-	4238,-
260 cm	HR40	2497,-	2833,-	3021,-	3172,-	3501,-	3501,-	3987,-	4190,-
	Viscotex	2642,-	2977,-	3165,-	3317,-	3645,-	3645,-	4131,-	4334,-
	Dynaspring	2716,-	3051,-	3240,-	3391,-	3719,-	3719,-	4206,-	4408,-
	Boxspring+	2716,-	3051,-	3240,-	3391,-	3719,-	3719,-	4206,-	4408,-
270 cm	HR40	2595,-	2942,-	3137,-	3296,-	3636,-	3636,-	4141,-	4350,-
	Viscotex	2746,-	3093,-	3289,-	3447,-	3787,-	3787,-	4292,-	4501,-
	Dynaspring	2821,-	3168,-	3363,-	3522,-	3861,-	3861,-	4366,-	4576,-
	Boxspring+	2821,-	3168,-	3363,-	3522,-	3861,-	3861,-	4366,-	4576,-
280 cm	HR40	2691,-	3049,-	3254,-	3417,-	3771,-	3771,-	4294,-	4513,-
	Viscotex	2847,-	3205,-	3410,-	3573,-	3926,-	3926,-	4450,-	4669,-
	Dynaspring	2926,-	3284,-	3489,-	3652,-	4006,-	4006,-	4529,-	4748,-
	Boxspring+	2926,-	3284,-	3489,-	3652,-	4006,-	4006,-	4529,-	4748,-
290 cm	HR40	2786,-	3158,-	3370,-	3540,-	3903,-	3903,-	4448,-	4674,-
	Viscotex	2949,-	3321,-	3533,-	3703,-	4066,-	4066,-	4611,-	4837,-
	Dynaspring	3028,-	3400,-	3612,-	3782,-	4145,-	4145,-	4690,-	4916,-
	Boxspring+	3028,-	3400,-	3612,-	3782,-	4145,-	4145,-	4690,-	4916,-

PREISE BREITE 300 – 400 cm									
Breite	Qualität	Stoff					JAB	Leder	
		1	2	3	4	5	0	KE/TT	MN/TG
300 cm	HR40	2881,-	3268,-	3487,-	3661,-	4038,-	4038,-	4599,-	4834,-
	Viscotex	3049,-	3435,-	3654,-	3829,-	4206,-	4206,-	4767,-	5002,-
	Dynaspring	3133,-	3519,-	3738,-	3913,-	4290,-	4290,-	4851,-	5086,-
	Boxspring+	3133,-	3519,-	3738,-	3913,-	4290,-	4290,-	4851,-	5086,-
310 cm	HR40	2979,-	3377,-	3603,-	3785,-	4173,-	4173,-	4753,-	4995,-
	Viscotex	3151,-	3549,-	3775,-	3957,-	4345,-	4345,-	4925,-	5167,-
	Dynaspring	3240,-	3638,-	3864,-	4045,-	4434,-	4434,-	5013,-	5255,-
	Boxspring+	3240,-	3638,-	3864,-	4045,-	4434,-	4434,-	5013,-	5255,-
320 cm	HR40	3075,-	3487,-	3717,-	3906,-	4308,-	4308,-	4906,-	5158,-
	Viscotex	3254,-	3666,-	3896,-	4085,-	4487,-	4487,-	5086,-	5337,-
	Dynaspring	3342,-	3754,-	3985,-	4173,-	4576,-	4576,-	5174,-	5425,-
	Boxspring+	3342,-	3754,-	3985,-	4173,-	4576,-	4576,-	5174,-	5425,-
330 cm	HR40	3170,-	3594,-	3833,-	4029,-	4443,-	4443,-	5060,-	5318,-
	Viscotex	3354,-	3778,-	4017,-	4213,-	4627,-	4627,-	5244,-	5502,-
	Dynaspring	3447,-	3871,-	4110,-	4306,-	4720,-	4720,-	5337,-	5595,-
	Boxspring+	3447,-	3871,-	4110,-	4306,-	4720,-	4720,-	5337,-	5595,-
340 cm	HR40	3268,-	3703,-	3950,-	4150,-	4578,-	4578,-	5214,-	5479,-
	Viscotex	3459,-	3894,-	4141,-	4341,-	4769,-	4769,-	5404,-	5670,-
	Dynaspring	3552,-	3987,-	4234,-	4434,-	4862,-	4862,-	5498,-	5763,-
	Boxspring+	3552,-	3987,-	4234,-	4434,-	4862,-	4862,-	5498,-	5763,-
350 cm	HR40	3363,-	3812,-	4066,-	4271,-	4711,-	4711,-	5367,-	5640,-
	Viscotex	3559,-	4008,-	4262,-	4466,-	4906,-	4906,-	5563,-	5835,-
	Dynaspring	3657,-	4106,-	4359,-	4564,-	5004,-	5004,-	5660,-	5933,-
	Boxspring+	3657,-	4106,-	4359,-	4564,-	5004,-	5004,-	5660,-	5933,-
360 cm	HR40	3459,-	3922,-	4183,-	4394,-	4846,-	4846,-	5521,-	5802,-
	Viscotex	3659,-	4122,-	4383,-	4594,-	5046,-	5046,-	5721,-	6003,-
	Dynaspring	3761,-	4224,-	4485,-	4697,-	5148,-	5148,-	5823,-	6105,-
	Boxspring+	3761,-	4224,-	4485,-	4697,-	5148,-	5148,-	5823,-	6105,-
370 cm	HR40	3554,-	4031,-	4299,-	4515,-	4981,-	4981,-	5674,-	5963,-
	Viscotex	3761,-	4238,-	4506,-	4722,-	5188,-	5188,-	5882,-	6170,-
	Dynaspring	3864,-	4341,-	4608,-	4825,-	5290,-	5290,-	5984,-	6273,-
	Boxspring+	3864,-	4341,-	4608,-	4825,-	5290,-	5290,-	5984,-	6273,-
380 cm	HR40	3652,-	4138,-	4415,-	4639,-	5116,-	5116,-	5826,-	6124,-
	Viscotex	3864,-	4350,-	4627,-	4851,-	5328,-	5328,-	6038,-	6335,-
	Dynaspring	3971,-	4457,-	4734,-	4958,-	5435,-	5435,-	6145,-	6443,-
	Boxspring+	3971,-	4457,-	4734,-	4958,-	5435,-	5435,-	6145,-	6443,-
390 cm	HR40	3747,-	4248,-	4532,-	4760,-	5251,-	5251,-	5979,-	6284,-
	Viscotex	3966,-	4466,-	4750,-	4979,-	5470,-	5470,-	6198,-	6503,-
	Dynaspring	4073,-	4574,-	4857,-	5086,-	5577,-	5577,-	6305,-	6610,-
	Boxspring+	4073,-	4574,-	4857,-	5086,-	5577,-	5577,-	6305,-	6610,-
400 cm	HR40	3843,-	4357,-	4648,-	4883,-	5386,-	5386,-	6133,-	6447,-
	Viscotex	4066,-	4581,-	4871,-	5107,-	5609,-	5609,-	6356,-	6671,-
	Dynaspring	4178,-	4692,-	4983,-	5218,-	5721,-	5721,-	6468,-	6782,-
	Boxspring+	4178,-	4692,-	4983,-	5218,-	5721,-	5721,-	6468,-	6782,-

Sessel/Sofa

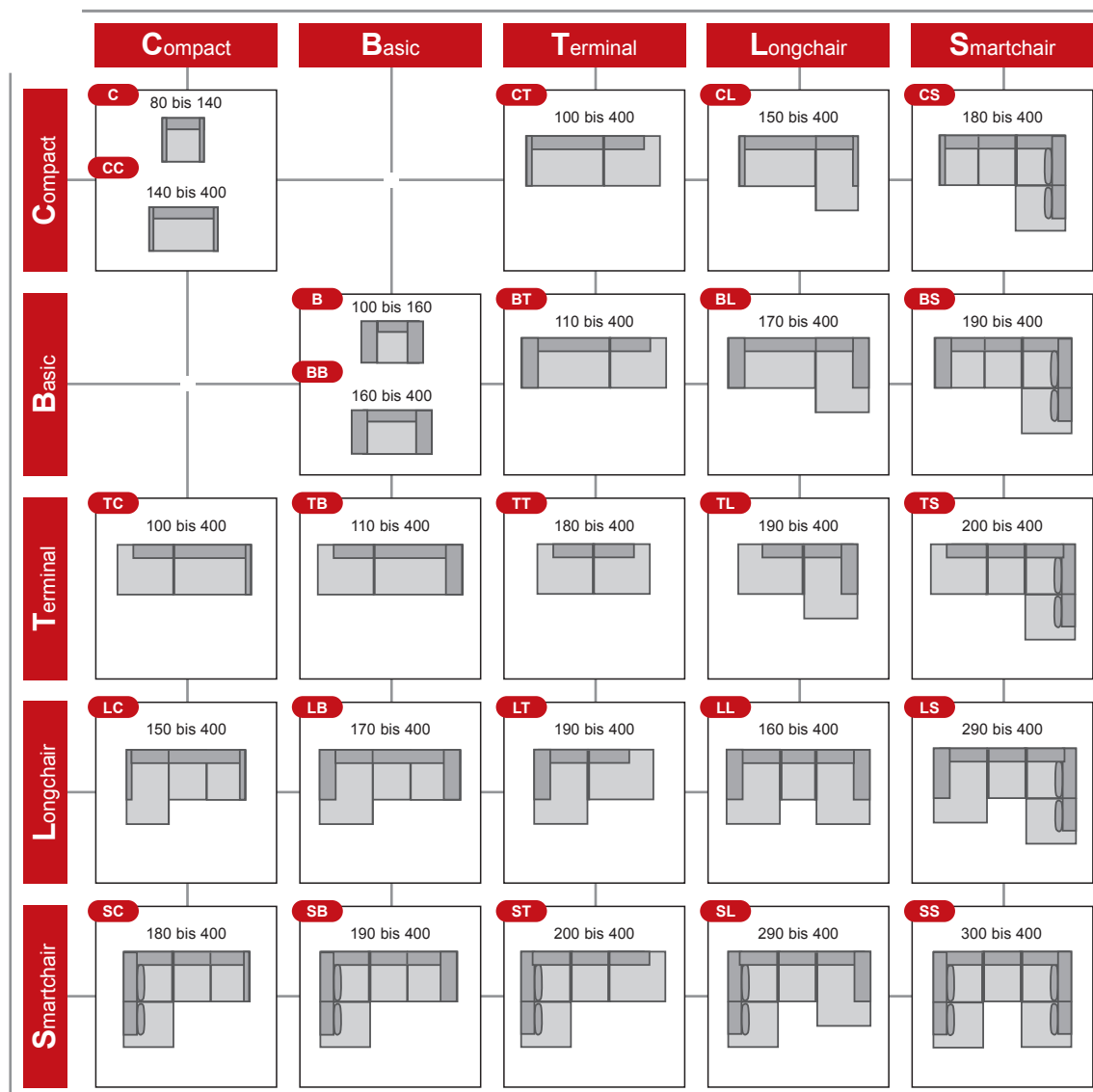

LEGENDE SESSEL/SOFA	
C	Compact Armlehne
B	Basic Armlehne
L	Longchair
T	Terminal
S	Smartchair

Eckgarnituren

ARMLEHNE C 10 cm	PREISE ECKGARNITUR – Armlehne 10								
	10 cm	Stoff					JAB	Leder	
		1	2	3	4	5	0	KE/TT	MN/TG
CC	0,-	0,-	0,-	0,-	0,-	0,-	0,-	0,-	0,-
CT/TC	0,-	0,-	0,-	0,-	0,-	0,-	0,-	0,-	0,-
CL/LC	717,-	784,-	822,-	857,-	912,-	912,-	1085,-	1196,-	

ARMLEHNE B 20 cm	PREISE ECKGARNITUR – Armlehne 20								
	20 cm	Stoff					JAB	Leder	
		1	2	3	4	5	0	KE/TT	MN/TG
BB	0,-	0,-	0,-	0,-	0,-	0,-	0,-	0,-	0,-
BT/TB	0,-	0,-	0,-	0,-	0,-	0,-	0,-	0,-	0,-
BL/LB	717,-	784,-	822,-	857,-	912,-	912,-	1085,-	1196,-	
TL/LT	717,-	784,-	822,-	857,-	912,-	912,-	1085,-	1196,-	
LL	1436,-	1569,-	1643,-	1715,-	1827,-	1827,-	2167,-	2390,-	

ohne ARMLEHNE	PREISE ECKGARNITUR – ohne Armlehne								
		Stoff					JAB	Leder	
		1	2	3	4	5	0	KE/TT	MN/TG
TT	0,-	0,-	0,-	0,-	0,-	0,-	0,-	0,-	0,-

pro Sitz	PREISE OPTIONEN								
		Stoff					JAB	Leder	
		1	2	3	4	5	0	KE/TT	MN/TG
ELEGANT (E)	137,-	137,-	137,-	137,-	137,-	137,-	137,-	137,-	
CARDIO-RELAX (RC)	770,-	784,-	805,-	819,-	868,-	868,-	917,-	950,-	
ZEN (Z)	205,-	205,-	205,-	205,-	205,-	205,-	205,-	205,-	
WARM (W)	331,-	331,-	331,-	331,-	331,-	331,-	331,-	331,-	
per Sofa	AKKU (Ak)	263,-	263,-	263,-	263,-	263,-	263,-	263,-	263,-
	Kufenfuß 03	70,-	70,-	70,-	70,-	70,-	70,-	70,-	70,-

LEGENDE SESSEL/SOFA	
C	Compact Armlehne
B	Basic Armlehne
L	Longchair
T	Terminal

PREISE BREITE 180 – 280 cm									
Breite	Qualität	Stoff					JAB	Leder	
		1	2	3	4	5	0	KE/TT	MN/TG
180 cm	HR40	1729,-	1960,-	2092,-	2197,-	2423,-	2423,-	2760,-	2900,-
	Viscotex	1829,-	2060,-	2193,-	2297,-	2523,-	2523,-	2860,-	3000,-
	Dynaspring	1881,-	2111,-	2244,-	2348,-	2574,-	2574,-	2912,-	3051,-
	Boxspring+	1881,-	2111,-	2244,-	2348,-	2574,-	2574,-	2912,-	3051,-
190 cm	HR40	1825,-	2069,-	2206,-	2318,-	2558,-	2558,-	2914,-	3063,-
	Viscotex	1932,-	2176,-	2314,-	2425,-	2665,-	2665,-	3021,-	3170,-
	Dynaspring	1983,-	2227,-	2365,-	2476,-	2716,-	2716,-	3072,-	3221,-
	Boxspring+	1983,-	2227,-	2365,-	2476,-	2716,-	2716,-	3072,-	3221,-
200 cm	HR40	1923,-	2179,-	2323,-	2442,-	2693,-	2693,-	3068,-	3224,-
	Viscotex	2034,-	2290,-	2435,-	2553,-	2805,-	2805,-	3179,-	3335,-
	Dynaspring	2090,-	2346,-	2490,-	2609,-	2860,-	2860,-	3235,-	3391,-
	Boxspring+	2090,-	2346,-	2490,-	2609,-	2860,-	2860,-	3235,-	3391,-
210 cm	HR40	2018,-	2288,-	2439,-	2563,-	2828,-	2828,-	3219,-	3384,-
	Viscotex	2134,-	2404,-	2556,-	2679,-	2944,-	2944,-	3335,-	3501,-
	Dynaspring	2195,-	2465,-	2616,-	2739,-	3005,-	3005,-	3396,-	3561,-
	Boxspring+	2195,-	2465,-	2616,-	2739,-	3005,-	3005,-	3396,-	3561,-
220 cm	HR40	2113,-	2397,-	2556,-	2686,-	2961,-	2961,-	3373,-	3545,-
	Viscotex	2237,-	2521,-	2679,-	2809,-	3084,-	3084,-	3496,-	3668,-
	Dynaspring	2297,-	2581,-	2739,-	2870,-	3144,-	3144,-	3556,-	3729,-
	Boxspring+	2297,-	2581,-	2739,-	2870,-	3144,-	3144,-	3556,-	3729,-
230 cm	HR40	2209,-	2504,-	2672,-	2807,-	3096,-	3096,-	3526,-	3708,-
	Viscotex	2337,-	2632,-	2800,-	2935,-	3224,-	3224,-	3654,-	3836,-
	Dynaspring	2402,-	2698,-	2865,-	3000,-	3289,-	3289,-	3719,-	3901,-
	Boxspring+	2402,-	2698,-	2865,-	3000,-	3289,-	3289,-	3719,-	3901,-
240 cm	HR40	2307,-	2614,-	2788,-	2930,-	3231,-	3231,-	3680,-	3868,-
	Viscotex	2442,-	2749,-	2923,-	3065,-	3366,-	3366,-	3815,-	4003,-
	Dynaspring	2507,-	2814,-	2989,-	3130,-	3431,-	3431,-	3880,-	4068,-
	Boxspring+	2507,-	2814,-	2989,-	3130,-	3431,-	3431,-	3880,-	4068,-
250 cm	HR40	2402,-	2723,-	2905,-	3051,-	3366,-	3366,-	3833,-	4029,-
	Viscotex	2542,-	2863,-	3044,-	3191,-	3505,-	3505,-	3973,-	4169,-
	Dynaspring	2611,-	2933,-	3114,-	3261,-	3575,-	3575,-	4043,-	4238,-
	Boxspring+	2611,-	2933,-	3114,-	3261,-	3575,-	3575,-	4043,-	4238,-
260 cm	HR40	2497,-	2833,-	3021,-	3172,-	3501,-	3501,-	3987,-	4190,-
	Viscotex	2642,-	2977,-	3165,-	3317,-	3645,-	3645,-	4131,-	4334,-
	Dynaspring	2716,-	3051,-	3240,-	3391,-	3719,-	3719,-	4206,-	4408,-
	Boxspring+	2716,-	3051,-	3240,-	3391,-	3719,-	3719,-	4206,-	4408,-
270 cm	HR40	2595,-	2942,-	3137,-	3296,-	3636,-	3636,-	4141,-	4350,-
	Viscotex	2746,-	3093,-	3289,-	3447,-	3787,-	3787,-	4292,-	4501,-
	Dynaspring	2821,-	3168,-	3363,-	3522,-	3861,-	3861,-	4366,-	4576,-
	Boxspring+	2821,-	3168,-	3363,-	3522,-	3861,-	3861,-	4366,-	4576,-
280 cm	HR40	2691,-	3049,-	3254,-	3417,-	3771,-	3771,-	4294,-	4513,-
	Viscotex	2847,-	3205,-	3410,-	3573,-	3926,-	3926,-	4450,-	4669,-
	Dynaspring	2926,-	3284,-	3489,-	3652,-	4006,-	4006,-	4529,-	4748,-
	Boxspring+	2926,-	3284,-	3489,-	3652,-	4006,-	4006,-	4529,-	4748,-

Eckgarnituren

PREISE BREITE 290 – 390 cm										PREISE BREITE 400 cm											
Breite	Qualität	Stoff					JAB	Leder													
		1	2	3	4	5		0	KE/TT												
290 cm	HR40	2786,-	3158,-	3370,-	3540,-	3903,-	3903,-	4448,-	4674,-												
	Viscotex	2949,-	3321,-	3533,-	3703,-	4066,-	4066,-	4611,-	4837,-												
	Dynaspring	3028,-	3400,-	3612,-	3782,-	4145,-	4145,-	4690,-	4916,-												
	Boxspring+	3028,-	3400,-	3612,-	3782,-	4145,-	4145,-	4690,-	4916,-												
300 cm	HR40	2881,-	3268,-	3487,-	3661,-	4038,-	4038,-	4599,-	4834,-												
	Viscotex	3049,-	3435,-	3654,-	3829,-	4206,-	4206,-	4767,-	5002,-												
	Dynaspring	3133,-	3519,-	3738,-	3913,-	4290,-	4290,-	4851,-	5086,-												
	Boxspring+	3133,-	3519,-	3738,-	3913,-	4290,-	4290,-	4851,-	5086,-												
310 cm	HR40	2979,-	3377,-	3603,-	3785,-	4173,-	4173,-	4753,-	4995,-												
	Viscotex	3151,-	3549,-	3775,-	3957,-	4345,-	4345,-	4925,-	5167,-												
	Dynaspring	3240,-	3638,-	3864,-	4045,-	4434,-	4434,-	5013,-	5255,-												
	Boxspring+	3240,-	3638,-	3864,-	4045,-	4434,-	4434,-	5013,-	5255,-												
320 cm	HR40	3075,-	3487,-	3717,-	3906,-	4308,-	4308,-	4906,-	5158,-												
	Viscotex	3254,-	3666,-	3896,-	4085,-	4487,-	4487,-	5086,-	5337,-												
	Dynaspring	3342,-	3754,-	3985,-	4173,-	4576,-	4576,-	5174,-	5425,-												
	Boxspring+	3342,-	3754,-	3985,-	4173,-	4576,-	4576,-	5174,-	5425,-												
330 cm	HR40	3170,-	3594,-	3833,-	4029,-	4443,-	4443,-	5060,-	5318,-												
	Viscotex	3354,-	3778,-	4017,-	4213,-	4627,-	4627,-	5244,-	5502,-												
	Dynaspring	3447,-	3871,-	4110,-	4306,-	4720,-	4720,-	5337,-	5595,-												
	Boxspring+	3447,-	3871,-	4110,-	4306,-	4720,-	4720,-	5337,-	5595,-												
340 cm	HR40	3268,-	3703,-	3950,-	4150,-	4578,-	4578,-	5214,-	5479,-												
	Viscotex	3459,-	3894,-	4141,-	4341,-	4769,-	4769,-	5404,-	5670,-												
	Dynaspring	3552,-	3987,-	4234,-	4434,-	4862,-	4862,-	5498,-	5763,-												
	Boxspring+	3552,-	3987,-	4234,-	4434,-	4862,-	4862,-	5498,-	5763,-												
350 cm	HR40	3363,-	3812,-	4066,-	4271,-	4711,-	4711,-	5367,-	5640,-												
	Viscotex	3559,-	4008,-	4262,-	4466,-	4906,-	4906,-	5563,-	5835,-												
	Dynaspring	3657,-	4106,-	4359,-	4564,-	5004,-	5004,-	5660,-	5933,-												
	Boxspring+	3657,-	4106,-	4359,-	4564,-	5004,-	5004,-	5660,-	5933,-												
360 cm	HR40	3459,-	3922,-	4183,-	4394,-	4846,-	4846,-	5521,-	5802,-												
	Viscotex	3659,-	4122,-	4383,-	4594,-	5046,-	5046,-	5721,-	6003,-												
	Dynaspring	3761,-	4224,-	4485,-	4697,-	5148,-	5148,-	5823,-	6105,-												
	Boxspring+	3761,-	4224,-	4485,-	4697,-	5148,-	5148,-	5823,-	6105,-												
370 cm	HR40	3554,-	4031,-	4299,-	4515,-	4981,-	4981,-	5674,-	5963,-												
	Viscotex	3761,-	4238,-	4506,-	4722,-	5188,-	5188,-	5882,-	6170,-												
	Dynaspring	3864,-	4341,-	4608,-	4825,-	5290,-	5290,-	5984,-	6273,-												
	Boxspring+	3864,-	4341,-	4608,-	4825,-	5290,-	5290,-	5984,-	6273,-												
380 cm	HR40	3652,-	4138,-	4415,-	4639,-	5116,-	5116,-	5826,-	6124,-												
	Viscotex	3864,-	4350,-	4627,-	4851,-	5328,-	5328,-	6038,-	6335,-												
	Dynaspring	3971,-	4457,-	4734,-	4958,-	5435,-	5435,-	6145,-	6443,-												
	Boxspring+	3971,-	4457,-	4734,-	4958,-	5435,-	5435,-	6145,-	6443,-												
390 cm	HR40	3747,-	4248,-	4532,-	4760,-	5251,-	5251,-	5979,-	6284,-												
	Viscotex	3966,-	4466,-	4750,-	4979,-	5470,-	5470,-	6198,-	6503,-												
	Dynaspring	4073,-	4574,-	4857,-	5086,-	5577,-	5577,-	6305,-	6610,-												
	Boxspring+	4073,-	4574,-	4857,-	5086,-	5577,-	5577,-	6305,-	6610,-												
400 cm	HR40	3843,-	4357,-	4648,-	4883,-	5386,-	5386,-	6133,-	6447,-												
	Viscotex	4066,-	4581,-	4871,-	5107,-	5609,-	5609,-	6356,-	6671,-												
	Dynaspring	4178,-	4692,-	4983,-	5218,-	5721,-	5721,-	6468,-	6782,-												
	Boxspring+	4178,-	4692,-	4983,-	5218,-	5721,-	5721,-	6468,-	6782,-												

Eckgarnituren

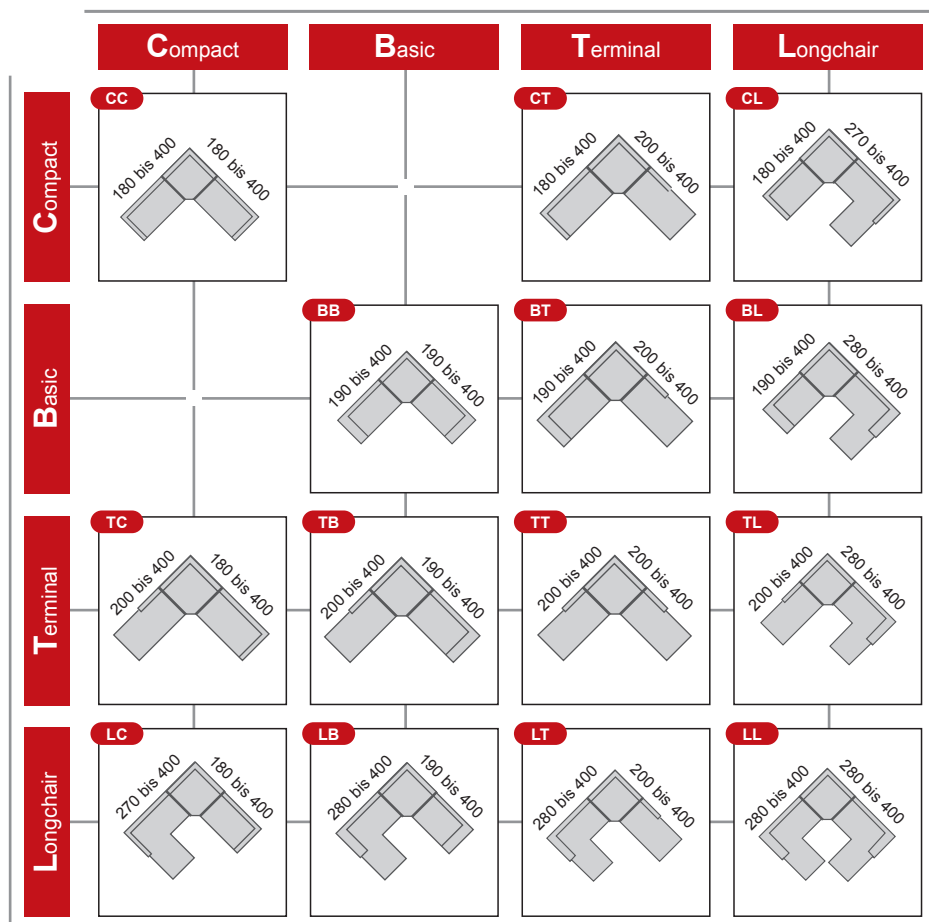

LEGENDE SESSEL/SOFA

C	Compact Armlehne
B	Basic Armlehne
L	Longchair
T	Terminal

Hocker

Breite	Qualität	Stoff					JAB	Leder	
		1	2	3	4	5		0	KE/TT
60 cm	HR40	505,-	528,-	547,-	568,-	589,-	589,-	703,-	740,-
	Viscotex	538,-	561,-	580,-	600,-	621,-	621,-	735,-	773,-
70 cm	HR40	538,-	568,-	596,-	619,-	645,-	645,-	763,-	803,-
	Viscotex	577,-	607,-	635,-	659,-	684,-	684,-	803,-	843,-
80 cm	HR40	570,-	607,-	642,-	670,-	701,-	701,-	824,-	866,-
	Viscotex	614,-	652,-	687,-	715,-	745,-	745,-	868,-	910,-
90 cm	HR40	603,-	647,-	691,-	719,-	754,-	754,-	882,-	929,-
	Viscotex	654,-	698,-	742,-	770,-	805,-	805,-	933,-	980,-
100 cm	HR40	635,-	687,-	740,-	770,-	810,-	810,-	943,-	992,-
	Viscotex	691,-	742,-	796,-	826,-	866,-	866,-	998,-	1047,-
110 cm	HR40	668,-	726,-	787,-	822,-	866,-	866,-	1003,-	1052,-
	Viscotex	729,-	787,-	847,-	882,-	926,-	926,-	1064,-	1113,-
120 cm	HR40	701,-	766,-	836,-	873,-	922,-	922,-	1061,-	1115,-
	Viscotex	768,-	833,-	903,-	940,-	989,-	989,-	1129,-	1182,-
130 cm	HR40	733,-	805,-	884,-	924,-	978,-	978,-	1122,-	1178,-
	Viscotex	805,-	877,-	957,-	996,-	1050,-	1050,-	1194,-	1250,-
140 cm	HR40	766,-	845,-	931,-	975,-	1031,-	1031,-	1182,-	1241,-
	Viscotex	845,-	924,-	1010,-	1054,-	1110,-	1110,-	1262,-	1320,-
150 cm	HR40	796,-	884,-	980,-	1026,-	1087,-	1087,-	1243,-	1303,-
	Viscotex	880,-	968,-	1064,-	1110,-	1171,-	1171,-	1327,-	1387,-
160 cm	HR40	829,-	924,-	1029,-	1078,-	1143,-	1143,-	1301,-	1366,-
	Viscotex	917,-	1012,-	1117,-	1166,-	1231,-	1231,-	1390,-	1455,-

Breite	Qualität	Stoff					JAB	Leder	
		1	2	3	4	5		0	KE/TT
170 cm	HR40	861,-	964,-	1075,-	1129,-	1199,-	1199,-	1362,-	1429,-
	Viscotex	957,-	1059,-	1171,-	1224,-	1294,-	1294,-	1457,-	1525,-
180 cm	HR40	894,-	1003,-	1124,-	1180,-	1252,-	1252,-	1422,-	1492,-
	Viscotex	994,-	1103,-	1224,-	1280,-	1352,-	1352,-	1522,-	1592,-
190 cm	HR40	926,-	1043,-	1173,-	1231,-	1308,-	1308,-	1480,-	1552,-
	Viscotex	1033,-	1150,-	1280,-	1338,-	1415,-	1415,-	1587,-	1660,-
200 cm	HR40	959,-	1082,-	1220,-	1282,-	1364,-	1364,-	1541,-	1615,-
	Viscotex	1071,-	1194,-	1331,-	1394,-	1476,-	1476,-	1653,-	1727,-

Achtung: Für Hocker ist die Fußoptik bei 03 Brushed / 03 Black abweichend zum Fuß der Sofas.

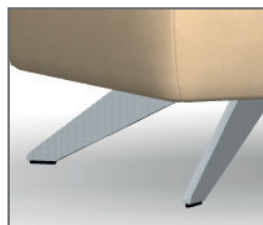
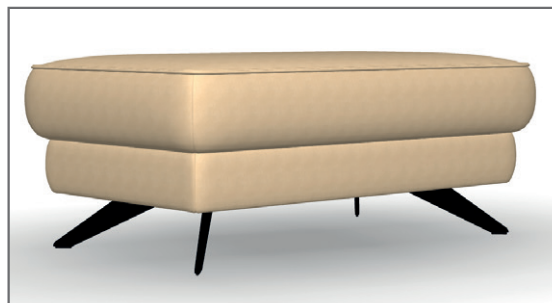

03 BR Brushed

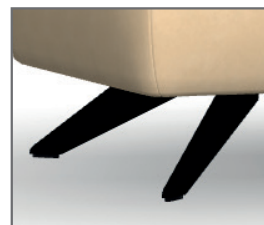

03 BL Black

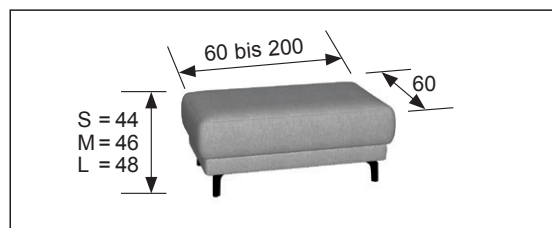

Kissen

Kontrastierte Ziernaht auf Anfrage möglich. 14 Garnfarben zur freien Auswahl (ausgenommen MR 9199-20).

MR 9199-40

40 x 40 cm
1 Kissen, einfarbig,
Federfüllung



	Stoff					JAB	Leder	
	1	2	3	4	5	0	KE/TT	MN/TG
MR 9199-40	55,-	59,-	62,-	64,-	90,-	90,-	105,-	119,-

MR 9199-50

50 x 50 cm
1 Kissen, einfarbig,
Federfüllung



	Stoff					JAB	Leder	
	1	2	3	4	5	0	KE/TT	MN/TG
MR 9199-50	55,-	64,-	74,-	86,-	112,-	112,-	131,-	145,-

MR 9199-60

60 x 60 cm
1 Kissen, einfarbig,
Federfüllung



	Stoff					JAB	Leder	
	1	2	3	4	5	0	KE/TT	MN/TG
MR 9199-60	71,-	86,-	95,-	112,-	131,-	131,-	169,-	183,-

MR 9199-30

55 x 30 cm
1 Kissen, einfarbig,
Federfüllung



	Stoff					JAB	Leder	
	1	2	3	4	5	0	KE/TT	MN/TG
MR 9199-30	48,-	55,-	57,-	59,-	86,-	86,-	100,-	112,-

MR 9199-20

57 x 32 cm
1 Kissen, einfarbig,
Füllung: Schaum-
kern mit einer
Faser-/Federn-
auflage



	Stoff					JAB	Leder	
	1	2	3	4	5	0	KE/TT	MN/TG
MR 9199-20	97,-	112,-	124,-	138,-	159,-	159,-	202,-	219,-



Musterring

Musterring International
Josef Höner GmbH & Co. KG
Hauptstr. 134-140
33378 Rheda-Wiedenbrück

- Tel.: +49 (0)5242 592-01
- E-Mail: service@musterring.de
- Web / Blog: www.musterring.com
- Instagram: www.instagram.com/Musterring
- Facebook: www.facebook.com/Musterring