

# Musterring

KIRA-SYSTEM

PREIS- UND TYPENLISTE

du  
bist  
zuhaus\_



**D** 20260401RMWMR – Band 1b – gültig ab 01.04.2026

- Wegen unterschiedlicher MwSt.-Sätze, Transport- und Abwicklungskosten hat außerhalb Deutschlands die jeweilige nationale Preisliste Gültigkeit. Diese Preisliste ist inkl. der gesetzlichen MwSt.
- Produktveränderungen und Qualitätsverbesserungen im Sinne des technischen Fortschrittes oder zum Erhalt der Lieferfähigkeit (Form/Farbe/Funktion usw.) bzw. die Korrektur von irrtümlichen Angaben behalten wir uns vor.
- Planbar mit Planungs-Software *furplan*.





# Musterring

dein Partner für ein Zuhause,  
das so einzigartig ist wie du selbst

Für alle größeren Programme sind Prospekte erhältlich, für komplexe Programme hält Musterring detaillierte Montageanleitungen bereit. Auch der Blick ins Internet lohnt sich: Unter [www.musterring.com](http://www.musterring.com) findet sich eine Fülle an hilfreichen Informationen.



**Unser Service**

Wir wollen, dass dein Zuhause perfekt wird. Deshalb sind wir am Service-telefon und an 550 Standorten weltweit für dich da. Und unser CAD-Planungs-service hilft dir gern bei deiner Wunscheinrichtung.



**Unsere Nachhaltigkeit**

Wir übernehmen Verantwortung: für dich, für uns, für unseren Planeten. Deshalb setzen wir auf ressourceneffiziente Produktionsmethoden ohne lange Lieferketten und Lagerhaltung.

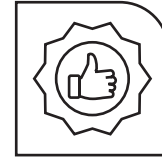

**Unsere Qualität**

Wer sich einmal sein Lieblings-Zuhause eingerichtet hat, der möchte es möglichst lang genießen. Hier kommt unsere Leidenschaft für Qualität ins Spiel: Wir prüfen unsere Produkte ausgiebig, bevor wir sie dir anbieten. Das verbrieft wir mit dem Musterring Garantiezertifikat und einer Garantie von 5 Jahren.

Du hast Fragen zur Kollektion oder Qualität?

Du benötigst Stoffmuster oder Info-Materialien?

**Unser Service hilft gerne weiter:**

Telefon:  
+49 (0)5242 592260  
E-Mail:  
service@musterring.de

Erreichbar montags bis freitags von 08:00–17:00 Uhr



**Deine Individualität**

Wir finden, ein Zuhause sollte man ganz nach seinen Vorstellungen gestalten können. Dafür steht dir bei uns eine ganze Welt an Farben, Formen und Materialien zur Verfügung. Werde zum Designer deines eigenen Wohn-Ichs.



**Deine Möbelpflege**

Wir möchten, dass du lange Freude an deinen Möbeln hast. Deshalb halten wir unter [www.musterring-care.com](http://www.musterring-care.com) eine große Auswahl an Pflegemitteln bereit – alle dermatologisch getestet und gesundheitlich unbedenklich.



Musterring



## Ausführungen

### Fronten und Korpus außen:

#### PG 1:

- Kernbuche furniert
- Lack weiß
- Lack wollweiß
- Lack crema
- Lack cashmere
- Lack platingrau
- Lack taupe
- Lack terra

#### PG 2:

- Eiche furniert, Farbton sand
- Eiche furniert, Farbton graphit
- Europäischer Kirschbaum furniert
- Nussbaum furniert, Farbton nova
- Asteiche furniert
- Lack seidengrau
- Lack macchiata
- Lack toffee <sup>NEU</sup>
- Lack olivgrau
- Lack brillantgrau
- Lack grau
- Lack cognac
- Lack oxidrot
- Lack rosewood
- Lack peach
- Lack piniengrün
- Lack salbei <sup>NEU</sup>
- Lack agave
- Lack atlantikblau
- Lack schiefergrau
- Lack graphit
- Lack schwarz
- Lack amber

### Empfohlene Pflegesets ([www.musterring-care.com](http://www.musterring-care.com)):

- Lack/Furnier: **4003** Möbelreiner ÖKO

### Hochglanz:

- Alle Lackausführungen sind in Hochglanz möglich.
- Korpus und Front (Aufpreise siehe Seite 121, Tabelle C/D)
- Abschlussleisten der Wandspiegel (Aufpreis siehe Seite 122, Tabelle F)
- Rückwand des L-Wandbordes (Aufpreis siehe Seite 122, Tabelle E)

### Hinweis zur Hochglanz Berechnung der Vorschläge:

- Hochglanz Front (Front der Korpuselemente)
- Hochglanz Korpus + Front (Korpus + Front der Korpuselemente)
- Weitere Hochglanz-Aufpreise für Wandborde und Wandspiegel werden separat aufgeführt.

### Deepline

- Alle Lack- und Furnierausführungen sind in Deepline möglich (Hochglanz nicht möglich).
- Der Deeplineverlauf ist immer senkrecht.
- Folgende Bauteile sind in der Ausführung Deepline möglich: Berechnung siehe Aufpreistabellen Seite 123.
  - Korpusregalrückwand
  - Vitrinrückwand

Wenn Einzeltypen aus einem Farbmix von PG 1 und PG 2 bestehen, wird der Preis aus PG 2 berechnet.

**Beispiel:** Unterteil Lack weiß mit Abdeckblatt in Nussbaum Nova

### Korpus innen:

- Dekor

### Vitrinen:

- Klarglas mit Holzrahmen
- Vitrinenrückwände standardmäßig in Korpusfarbe lackiert oder senkrecht foliert (Nachbildung). Vitrinenrückwände in abweichender Ausführung (PG1 oder PG2) lackiert oder senkrecht foliert (Nachbildung) ohne Aufpreis möglich. Vitrinenrückwände auf Wunsch senkrecht furniert gegen Aufpreis möglich (s. Seite 111)
- Standard Vitrineneinlegeböden aus Klarglas. Auf Wunsch Vitrineneinlegeböden in Holz (ohne Aufpreis, Holzeinlegeböden können nicht verstellbar werden).

### Aufsatzelemente:

Alle Korpuselemente in Kombination mit 1 R Unterteilen preisgleich auch als Aufsatzelemente möglich, Höhe minus 4,5 cm, Best.-Nr. mit **A** ergänzen z. B. **7080 L/A**.

### Wangenelemente:

39,1 cm tiefe Korpuselemente können auch zwischen zwei 35,0 cm tiefen Wangen als Wangenelement (T 35,0 cm) eingesetzt werden. Tiefenkürzung auf Wangentiefe ohne Aufpreis. Elemente außen nur mit Kaschierung lieferbar. Eventuell auftretende Höhendifferenzen zwischen Abdeckblättern und Böden werden automatisch ausgeglichen. Best.-Nr. mit **W** ergänzen z. B. **7080 L/W**.

## Programmübersicht

■ Vorschläge mit Füßen oder Kufen	Seiten 6 - 13
■ Vorschläge	Seiten 14 - 14
■ Vorschläge mit Sockelgleitern	Seiten 47 - 49
■ Wangensystem	Seiten 50 - 55
■ Zwischenbau-Hängeelemente	Seiten 56 - 57
■ Unterteile	Seiten 58 - 60
■ Korpuselemente	Seiten 61 - 91
■ Kleiderschränke	Seiten 86 - 87
■ Hängeelemente	Seiten 92 - 101
■ Wandborde	Seite 101 - 102
■ Hängespiegel	Seiten 102 - 103
■ Funktionstische	Seite 103
■ Couchtische	Seiten 103 - 104
■ Esstische	Seiten 105 - 106
■ Arbeitsplatz	Seiten 107 - 108
■ Zubehör	Seiten 109 - 118
■ Individualanfertigungen	Seite 119
■ Hochglanz - Aufpreis Tabellen	Seiten 120 - 122
■ Deepline - Aufpreis Tabellen	Seite 123

### Abdeckblätter:

- Durchgehende Abdeckblätter und Sockelleisten werden bis zu einer Länge von 270,0 cm kommissionsorientiert geliefert (gilt nicht für Ecken und Zwischenbauhängeelemente).
- Auf Wunsch auch getrennte Abdeckblätter möglich.
- Abdeckblatt Stärke 2,6 cm, mit gerader Kante.

### Abdeckblätter mit Kabeldurchlass:

Bei Abdeckblättern mit standardmäßig eingebautem Kabeldurchlass ist dieser mittig positioniert. Sollten Sie **keinen Kabeldurchlass** wünschen, bitten wir Sie uns dies unter Angabe der Bestellnummer „92396 - Ohne vormontierten Kabeldurchlass“ mitzuteilen.

### Sockelgleiter

- Sockelgleiter lassen sich bei allen Standelementen (gegen Aufpreis) optional einsetzen.
- Berechnung je Tiefe in PG1/PG2 (Artikel siehe Seite 109).
- Bei Einsatz der Sockelgleiter wird die Sockelleiste gegen einen durchgehenden Unterboden getauscht.
- Verstellbarkeit der Sockelgleiter: 0-12 mm.

### EMISSIONSKLASSE der Deutschen Gütegemeinschaft Möbel

Kastenmöbel / free cabinets  
 Hersteller-Nr. / manufacturer-no.  
 15015  
 Kollektion / collection / Modell / model  
 Kira-System  
 Prüfnummer / control number  
 201501508



Emissionsklasse für Möbel nach den **Richtlinien der Deutschen Gütegemeinschaft Möbel e.V.** • emission class for furniture according to the guidelines of Deutsche Gütegemeinschaft Möbel e.V. • [www.emissionslabel.de](http://www.emissionslabel.de)

### EMISSIONSKLASSE der Deutschen Gütegemeinschaft Möbel

Tische / tables  
 Hersteller-Nr. / manufacturer-no.  
 15015  
 Kollektion / collection / Modell / model  
 Kira-System  
 Prüfnummer / control number  
 301501504



Emissionsklasse für Möbel nach den **Richtlinien der Deutschen Gütegemeinschaft Möbel e.V.** • emission class for furniture according to the guidelines of Deutsche Gütegemeinschaft Möbel e.V. • [www.emissionslabel.de](http://www.emissionslabel.de)

## Füße:

- Höhe 10,7 cm (Fuß), 13,3 cm (Fuß mit Unterboden), Korpushöhe + 8,8 cm
- Füße lassen sich bei allen Standelementen bis 5 Raster (gegen Aufpreis) optional einsetzen
- Bei Einsatz der Füße wird die Sockelleiste gegen einen durchgehenden Unterboden (Stärke 2,6 cm) getauscht
- Verstellbarkeit der Füße: 0-15 mm
- Edelstahlfarbig, Chrom glänzend, Schwarz matt, Weiß matt oder Wollweiß matt (auf Wunsch, ohne Aufpreis) Die gewünschte Farbausführung bitte angeben!
- Füße in allen lieferbaren Lackausführungen (auf Wunsch) gegen Aufpreis möglich (siehe Seite 109). Kufen in Lackausführung standardmäßig in Frontfarbe. Abweichende Farbausführung ggf. bitte angeben!
- Füße können nicht nachgerüstet werden



## Kufen:

- Höhe 11,1 cm (Kufe), 13,7 cm (Kufe mit Unterboden), Korpushöhe + 9,2 cm
- Kufen lassen sich bei allen Standelementen bis 5 Raster (gegen Aufpreis) optional einsetzen
- Bei Einsatz der Kufen wird die Sockelleiste gegen einen durchgehenden Unterboden (Stärke 2,6 cm) getauscht
- Verstellbarkeit der Kufen: 0-15 mm
- Edelstahlfarbig, Chrom glänzend, Schwarz matt, Weiß matt oder Wollweiß matt (auf Wunsch, ohne Aufpreis) Die gewünschte Farbausführung bitte angeben!
- Kufen in allen lieferbaren Lackausführungen (auf Wunsch) gegen Aufpreis möglich (siehe Seite 109). Kufen in Lackausführung standardmäßig in Frontfarbe. Abweichende Farbausführung ggf. bitte angeben!
- Kufen können nicht nachgerüstet werden



## Griffe / Knopf / Push-Platte:



- Edelstahlfarbig (W6)
- Chrom glänzend (W4)
- Schwarz matt (W7)
- Weiß matt (W8)
- Wollweiß matt (E2)
- alle lieferbaren Lackausführungen C7 gegen Aufpreis möglich (siehe Seite 110). Griff in Lackausführung standardmäßig in Frontfarbe. Abweichende Farbausführung ggf. bitte angeben!



- Edelstahlfarbig (Y2)
- Chrom glänzend (Y1)
- Schwarz matt (Y3)
- Weiß matt (Y4)
- Wollweiß matt (E4)
- alle lieferbaren Lackausführungen E3 gegen Aufpreis möglich (siehe Seite 110). Griff in Lackausführung standardmäßig in Frontfarbe. Abweichende Farbausführung ggf. bitte angeben!



- Chrom glänzend (M7)
- Schwarz matt (M6)



- Chrom matt (K4)



- Chrom glänzend (F1)
- Chrom matt (F2)

Bitte immer die gewünschte Griffbezeichnung angeben.



### 5 Jahre Garantie

Musterring Produkte werden durch regelmäßige Stichproben geprüft, um beste Qualität zu gewährleisten. Für dieses Produkt werden nur ausgesuchte Materialien verwendet, z. B. Spanplatten der Güteklasse E1.



### Der Umwelt zuliebe

Holz ist für viele Bereiche ein wichtiger und nachwachsender Rohstoff. Wir achten deshalb besonders darauf, dass Hölzer aus nachhaltigem Anbau verwendet werden und Verarbeitungsmethoden die Umwelt nicht unnötig belasten.



## Planbar mit CAD-Planungs-Software *fumplan*

Informationen beim Musterring Planungsservice

- Für Front- und Korpusaußenteile werden ausschließlich Echtholzurniere verwendet. Die Fronten werden kommissionsweise zusammengestellt.
- Korpusystem in 8 Höhen und bis Höhe 4 R in zwei Tiefen.
- Solitär Möbel.
- PSI - Perfect Sound Inside (siehe Zusatzliste „Zubehör im Detail“)
- Hängespiegel eckig in 2 Höhen und 13 Breiten mit Abschlussleisten oder randlos, Hängespiegel rund in 3 Größen randlos.
- Sockelstellschrauben zum Ausrichten von Korpusenlementen.
- Alle Beschläge sind aus Metall, extrem stabil und hoch belastbar.
- Rückwand Hartfaser, Stärke 4 mm.
- Schranktüren 110°-Öffnungswinkel.
- Scharniere mit integrierter Höhenverstellung.
- Vier Scharniere an jeder Schranktür ab 180,0 cm Höhe.
- Dichtungsbürste bei Doppeltüren.
- Gedämpfter Frontanschlag.
- Alle Schubkästen/Auszüge auf Unterboden-Metallführungen - mit Selbsteinzug und Softabstoppung.
- Alle Schubkästen/Auszüge Breite 105,0 cm bis 135,0 cm mit herausnehmbarem Trennsteg.
- Alle Schubkästen/Auszüge/Innenschubkästen standardmäßig mit Vollauszug. NEU
- Einlegeboden 5-fach verstellbar, 19 mm stark und auf Metallbodenträgern.
- Komplett zerlegbare Korpusenlemente.
- Wangensystem - Höhe bis 427,7 cm und in zwei Tiefen.
- Ecklösungen möglich.
- Fertigung von Wangen als Raumteiler, Aufsatzzwange oder Hängewange gegen Aufpreis.
- Wangenzwischenbauböden ab B 100,0 cm aus Tischlerplatte.
- Kabelkanal mit Dichtungsbürste.

## Verschiedene Beleuchtungsarten:

- Elektro-Installationen VDE-geprüft.
- LED-Einbaustrahler.
- LED-Glaskantenbeleuchtung (Line oder Point).
- LED-Glasbodenbeleuchtung (Indirekt).
- Glasboden mit Beleuchtung höhenverstellbar und herausnehmbar.
- Indirekte LED-Korpusbeleuchtung.
- LED-Holzbodenbeleuchtung - Böden nicht höhenverstellbar.
- LED-Gerätenischenbeleuchtung.
- LED-Hängeelementbeleuchtung.
- Notwendige Vorschaltgeräte, Zuleitungen und Fußschalter in den Setpreisen enthalten.
- Alle Leuchten werden mit einem Leuchtmittel der **Energieklasse E-F** (neue Verordnung/ehemals Klasse A - A+++ ) geliefert.
- Funkfernbedienung für Beleuchtung.
- Bei Bestellung von mehreren Beleuchtungssets behalten wir uns vor, dass die Trafoanzahl sinnvoll optimiert wird. Getrennte Schaltkreise bitte angeben.

## Belastbarkeit:



- Holzeinlegeboden / Zwischenbauböden - pro Boden 12 kg.
- Glaseinlegeboden - pro Boden 12 kg.
- Stahleinlegeboden - pro Boden 25 kg. (empfohlen bei voller Ordnerbelastung)
- Schubkasten - pro Schub 15 kg.
- Hängeelement - pro Element 30 kg.
- Wandbord - 0,75 kg je 10 cm.
- TV-Halterung - 35 kg.
- Komfort Tablarauszug - 25 kg.

## Wichtige Planungshinweise:

- Klären Sie bauwerkbedingte Gegebenheiten, Hemmnisse, Maße und Belastungswerte bei der Bedarfsermittlung, damit eine mangelfreie Vertragserfüllung gewährleistet ist.
- Bei nahezu allen Vorschlägen, freien Planungen und Korpusenlementen ab 1 Raster ist eine Wandbefestigung erforderlich. Beachten Sie bei Planungen mit Wandmontageelementen die max. Belastungswerte und die Wandbeschaffenheit.
- Klären Sie elektrische Vorleistungen für Anschluss- und Gerätetechnik (frei hängende Beleuchtungssysteme erfordern Kabelkanallösungen auf oder unter Putz).
- **Die warentypischen Produkteigenschaften, Garantiebestimmungen, Sicherheits-, Gebrauchs- und Pflegeanweisungen, sowie wichtige Hinweise zum Schutz Ihrer Fußböden entnehmen Sie bitte dem Musterring Möbel-Güte Pass ([www.musterring.de](http://www.musterring.de)).** Für nutzungsbedingte Eindrücke oder Abriebspuren auf empfindlichen Böden wird keine Haftung übernommen.
- Bei frei geplanten Zusammenstellungen ist eine Stellskizze unbedingt erforderlich.

## Vorschläge mit Füßen oder Kufen

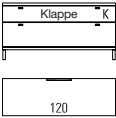
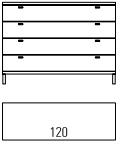

(preisgleich auch spiegelbildlich möglich = Best.-Nr. mit **G** ergänzen z. B. **7004/G**)

	Best.-Nr. / Maße Beschreibung	PG 1	PG 2
	<p><b>26149</b> B 105,0, T 39,1 cm  <b>26150</b> B 120,0, T 39,1 cm (Abb.)  <b>26151</b> B 135,0, T 39,1 cm</p> <p><b>26152</b> B 105,0, T 48,7 cm  <b>26153</b> B 120,0, T 48,7 cm  <b>26154</b> B 135,0, T 48,7 cm</p> <p><b>Korpuselement 1,25 R</b>            1 Auszug 0,75 R, 1 Gerätenische mit Klappe            H 59,9 cm mit Füßen / H 60,3 cm mit Kufen</p> <p><b>Gegen Aufpreis:</b>            CD/DVD-Einteilung siehe Seite 113.            Hochgl. Korpus+Front Tabelle C/D siehe Seite 121.</p>	<p>1307,- 1363,- 1421,-</p> <p>1307,- 1363,- 1421,-</p>	<p>1359,- 1417,- 1478,-</p> <p>1359,- 1417,- 1478,-</p>
	<p><b>26155</b> B 105,0, T 39,1 cm  <b>26156</b> B 120,0, T 39,1 cm (Abb.)  <b>26157</b> B 135,0, T 39,1 cm</p> <p><b>26158</b> B 105,0, T 48,7 cm  <b>26159</b> B 120,0, T 48,7 cm  <b>26160</b> B 135,0, T 48,7 cm</p> <p><b>Korpuselement 2 R</b>            4 Schubkästen            H 86,3 cm mit Füßen / H 86,7 cm mit Kufen</p> <p><b>Gegen Aufpreis:</b>            Schubkasteneinteilung siehe Seite 114.            Hochgl. Korpus+Front Tabelle C/D siehe Seite 121.</p>	<p>1312,- 1363,- 1407,-</p> <p>1410,- 1461,- 1512,-</p>	<p>1364,- 1417,- 1464,-</p> <p>1466,- 1519,- 1573,-</p>
	<p><b>26161</b> B 45,0, T 39,1 cm  <b>26285</b> B 52,5, T 39,1 cm  <b>26162</b> B 60,0, T 39,1 cm (Abb.)  <b>26163</b> B 75,0, T 39,1 cm  <b>26164</b> B 90,0, T 39,1 cm</p> <p><b>26165</b> B 45,0, T 48,7 cm  <b>26286</b> B 52,5, T 48,7 cm  <b>26166</b> B 60,0, T 48,7 cm  <b>26167</b> B 75,0, T 48,7 cm  <b>26168</b> B 90,0, T 48,7 cm</p> <p><b>Korpuselement 2,5 R</b>            5 Schubkästen            H 103,9 cm mit Füßen / H 104,3 cm mit Kufen</p> <p><b>Gegen Aufpreis:</b>            Schubkasteneinteilung siehe Seite 114.            Hochgl. Korpus+Front Tabelle C/D siehe Seite 121.</p>	<p>1030,- 1077,- 1114,- 1196,- 1289,-</p> <p>1102,- 1147,- 1191,- 1273,- 1373,-</p>	<p>1071,- 1120,- 1158,- 1243,- 1340,-</p> <p>1146,- 1192,- 1239,- 1323,- 1428,-</p>
	<p><b>26527</b> B 45,0, T 39,1 cm  <b>26528</b> B 52,5, T 39,1 cm  <b>26529</b> B 60,0, T 39,1 cm (Abb.)  <b>26530</b> B 75,0, T 39,1 cm  <b>26531</b> B 90,0, T 39,1 cm</p> <p><b>26532</b> B 45,0, T 48,7 cm  <b>26533</b> B 52,5, T 48,7 cm  <b>26534</b> B 60,0, T 48,7 cm  <b>26535</b> B 75,0, T 48,7 cm  <b>26536</b> B 90,0, T 48,7 cm</p> <p><b>Korpuselement 3 R</b>            6 Schubkästen            H 121,5 cm mit Füßen / H 121,9 cm mit Kufen</p> <p><b>Gegen Aufpreis:</b>            Schubkasteneinteilung siehe Seite 114.            Hochgl. Korpus+Front Tabelle C/D siehe Seite 121.</p>	<p>1191,- 1237,- 1279,- 1361,- 1450,-</p> <p>1272,- 1314,- 1356,- 1450,- 1536,-</p>	<p>1238,- 1287,- 1330,- 1415,- 1508,-</p> <p>1323,- 1367,- 1411,- 1508,- 1597,-</p>

## Vorschläge mit Füßen oder Kufen

PSI - Weitere Informationen siehe Zusatzliste „Zubehör im Detail“.

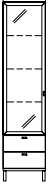
(preisgleich auch spiegelbildlich möglich = Best.-Nr. mit **G** ergänzen z. B. **7004/G**)

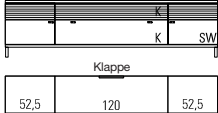
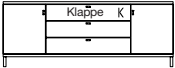
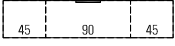
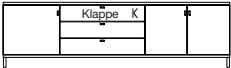
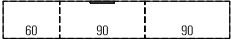
	Best.-Nr. / Maße Beschreibung	PG 1	PG 2
 	<p><b>26169 L</b> B 45,0, T 39,1 cm (Abb.)  <b>26170 R</b> B 45,0, T 39,1 cm  <b>26287 L</b> B 52,5, T 39,1 cm  <b>26288 R</b> B 52,5, T 39,1 cm  <b>26171 L</b> B 60,0, T 39,1 cm  <b>26172 R</b> B 60,0, T 39,1 cm</p> <p><b>Korpuselement 5 R</b>                  2 Schubkästen, 1 Rahmen-Glastür, 3 Glaseinlegeböden                  H 191,9 cm mit Füßen / H 192,3 cm mit Kufen</p> <p><b>Gegen Aufpreis:</b>  <b>1 x 8942</b> 1er Set LED-Strahler 142,- 142,-  <b>1 x 8954</b> 3er Set LED-Glaskantenbel. (Line) B 45 cm 359,- 359,-  <b>1 x 93015</b> 3er Set LED-Glaskantenbel. (Line) B 52,5 cm 378,- 378,-  <b>1 x 8959</b> 3er Set LED-Glaskantenbel. (Line) B 60 cm 399,- 399,-  <b>1 x 92470</b> Indirekte LED-Korpusbeleuchtung 4 R 446,- 446,-  <b>1 x 7291</b> Spiegelrückwand 4 R / B 45 cm 140,- 140,-  <b>1 x 94037</b> Spiegelrückwand 4 R / B 52,5 cm 152,- 152,-  <b>1 x 7292</b> Spiegelrückwand 4 R / B 60 cm 163,- 163,-                  Schubkasteneinteilung siehe Seite 114.                  Funkfernbedienung siehe Seite 116.                  Hochgl. Korpus+Front Tabelle C/D siehe Seite 121.</p>	1196,- 1196,- 1248,- 1248,- 1290,- 1290,-	1244,- 1244,- 1297,- 1297,- 1341,- 1341,-
 	<p><b>26546</b> B 210,0 (52,5/105/52,5), T 39,1 cm  <b>26547</b> B 225,0 (52,5/120/52,5), T 39,1 cm (Abb.)  <b>26548</b> B 240,0 (52,5/135/52,5), T 39,1 cm</p> <p><b>26549</b> B 210,0 (52,5/105/52,5), T 48,7 cm  <b>26550</b> B 225,0 (52,5/120/52,5), T 48,7 cm  <b>26551</b> B 240,0 (52,5/135/52,5), T 48,7 cm</p> <p><b>Sideboard 1,25R</b>                  1 Tür inkl. Akustikblende,                  1 Tür inkl. Akustikblende und akustikwirksamer Innenausstattung,                  1 Klappe 0,75 R,                  1 Soundbarfach mit Akustikblende inkl. Push to open und akustikwirksamer Innenausstattung</p> <p>H 59,9 cm mit Füßen / H 60,3 cm mit Kufen</p> <p><b>Gegen Aufpreis:</b>                  Hochgl. Korpus+Front Tabelle A/B siehe Seite 120.</p>	2897,- 3002,- 3107,-	3014,- 3126,- 3231,-
  Bei 26178, 26179, 26183 und 26184 2 Griffe je Schubkasten - / Klappenfront.	<p><b>26289</b> B 142,5 (45/52,5/45), T 39,1 cm  <b>26175</b> B 150,0 (45/60/45), T 39,1 cm  <b>26176</b> B 165,0 (45/75/45), T 39,1 cm  <b>26177</b> B 180,0 (45/90/45), T 39,1 cm (Abb.)  <b>26178</b> B 195,0 (45/105/45), T 39,1 cm  <b>26179</b> B 210,0 (45/120/45), T 39,1 cm</p> <p><b>26290</b> B 142,5 (45/52,5/45), T 48,7 cm  <b>26180</b> B 150,0 (45/60/45), T 48,7 cm  <b>26181</b> B 165,0 (45/75/45), T 48,7 cm  <b>26182</b> B 180,0 (45/90/45), T 48,7 cm  <b>26183</b> B 195,0 (45/105/45), T 48,7 cm  <b>26184</b> B 210,0 (45/120/45), T 48,7 cm</p> <p><b>Sideboard 1,5 R</b>                  2 Türen, 2 Einlegeböden, 2 Schubkästen, 1 Gerätenische mit Klappe                  H 68,7 cm mit Füßen / H 69,1 cm mit Kufen</p> <p><b>Gegen Aufpreis:</b>                  Schubkasteneinteilung siehe Seite 114.                  Hochgl. Korpus+Front Tabelle A/B siehe Seite 120.</p>	1915,- 1952,- 2038,- 2122,- 2326,- 2375,-	1991,- 2030,- 2120,- 2207,- 2419,- 2470,-
 	<p><b>26291</b> B 202,5 (60/52,5/90), T 39,1 cm  <b>26185</b> B 210,0 (60/60/90), T 39,1 cm  <b>26186</b> B 225,0 (60/75/90), T 39,1 cm  <b>26187</b> B 240,0 (60/90/90), T 39,1 cm (Abb.)</p> <p><b>26292</b> B 202,5 (60/52,5/90), T 48,7 cm  <b>26188</b> B 210,0 (60/60/90), T 48,7 cm  <b>26189</b> B 225,0 (60/75/90), T 48,7 cm  <b>26190</b> B 240,0 (60/90/90), T 48,7 cm</p> <p><b>Sideboard 1,5 R</b>                  3 Türen, 2 Einlegeböden, 2 Schubkästen, 1 Gerätenische mit Klappe                  H 68,7 cm mit Füßen / H 69,1 cm mit Kufen</p> <p><b>Gegen Aufpreis:</b>                  Schubkasteneinteilung siehe Seite 114.                  Hochgl. Korpus+Front Tabelle A/B siehe Seite 120.</p>	2311,- 2349,- 2435,- 2519,-	2404,- 2443,- 2532,- 2620,-

## Vorschläge mit Füßen oder Kufen

(preisgleich auch spiegelbildlich möglich = Best.-Nr. mit **G** ergänzen z. B. 7004/G)

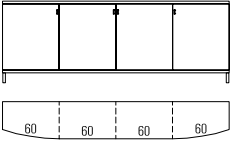
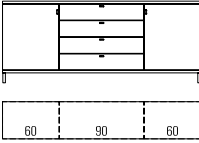
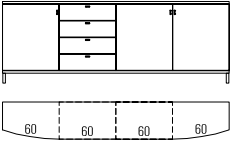
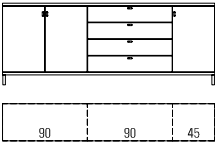
	Best.-Nr. / Maße Beschreibung	PG 1	PG 2
	<p><b>26497</b> B 180,0 (45/45/45/45), T 39,1 cm  <b>26498</b> B 240,0 (60/60/60/60), T 39,1 cm (Abb.)  <b>26499</b> B 180,0 (45/45/45/45), T 48,7 cm  <b>26500</b> B 240,0 (60/60/60/60), T 48,7 cm</p> <p><b>Sideboard 2 R</b>                  2 Türen (gerundet), 2 Türen, 4 Einlegeböden                  H 86,3 cm mit Füßen / H 86,7 cm mit Kufen</p> <p><b>Gegen Aufpreis:</b>                  Hochgl. Korpus+Front Tabelle A/B siehe Seite 120.</p>	<p>2587,- 2949,- 2757,- 3138,-</p>	<p>2690,- 3063,- 2865,- 3266,-</p>
 <p>Bei 26204, 26205, 26209 und 26210 2 Griffe je Schubkastenfront.</p>	<p><b>26295</b> B 172,5 (60/52,5/60), T 39,1 cm  <b>26201</b> B 180,0 (60/60/60), T 39,1 cm  <b>26202</b> B 195,0 (60/75/60), T 39,1 cm  <b>26203</b> B 210,0 (60/90/60), T 39,1 cm (Abb.)  <b>26204</b> B 225,0 (60/105/60), T 39,1 cm  <b>26205</b> B 240,0 (60/120/60), T 39,1 cm  <b>26296</b> B 172,5 (60/52,5/60), T 48,7 cm  <b>26206</b> B 180,0 (60/60/60), T 48,7 cm  <b>26207</b> B 195,0 (60/75/60), T 48,7 cm  <b>26208</b> B 210,0 (60/90/60), T 48,7 cm  <b>26209</b> B 225,0 (60/105/60), T 48,7 cm  <b>26210</b> B 240,0 (60/120/60), T 48,7 cm</p> <p><b>Sideboard 2 R</b>                  2 Türen, 2 Einlegeböden, 4 Schubkästen                  H 86,3 cm mit Füßen / H 86,7 cm mit Kufen</p> <p><b>Gegen Aufpreis:</b>                  Schubkasteneinteilung siehe Seite 114.                  Hochgl. Korpus+Front Tabelle A/B siehe Seite 120.</p>	<p>2031,- 2071,- 2178,- 2285,- 2410,- 2462,- 2166,- 2236,- 2344,- 2458,- 2602,- 2653,-</p>	<p>2112,- 2153,- 2265,- 2377,- 2410,- 2560,- 2253,- 2326,- 2437,- 2558,- 2706,- 2759,-</p>
	<p><b>26484</b> B 232,5 (60/52,5/60/60), T 39,1 cm  <b>26485</b> B 240,0 (60/60/60/60), T 39,1 cm (Abb.)  <b>26486</b> B 255,0 (60/75/60/60), T 39,1 cm  <b>26487</b> B 270,0 (60/90/60/60), T 39,1 cm  <b>26488</b> B 232,5 (60/52,5/60/60), T 48,7 cm  <b>26489</b> B 240,0 (60/60/60/60), T 48,7 cm  <b>26490</b> B 255,0 (60/75/60/60), T 48,7 cm  <b>26491</b> B 270,0 (60/90/60/60), T 48,7 cm</p> <p><b>Sideboard 2 R</b>                  2 Türen (gerundet), 1 Tür, 3 Einlegeböden, 4 Schubkästen                  H 86,3 cm mit Füßen / H 86,7 cm mit Kufen</p> <p><b>Gegen Aufpreis:</b>                  Schubkasteneinteilung siehe Seite 114.                  Hochgl. Korpus+Front Tabelle A/B siehe Seite 120.</p>	<p>3158,- 3195,- 3270,- 3375,- 3344,- 3414,- 3484,- 3601,-</p>	<p>3284,- 3323,- 3401,- 3510,- 3478,- 3551,- 3624,- 3745,-</p>
 <p>Bei 26624, 26625, 26630 und 26631 2 Griffe je Schubkastenfront.</p>	<p><b>26620</b> B 187,5 (90/52,5/45), T 39,1 cm  <b>26621</b> B 195,0 (90/60/45), T 39,1 cm  <b>26622</b> B 210,0 (90/75/45), T 39,1 cm  <b>26623</b> B 225,0 (90/90/45), T 39,1 cm (Abb.)  <b>26624</b> B 240,0 (90/105/45), T 39,1 cm  <b>26625</b> B 255,0 (90/120/45), T 39,1 cm  <b>26626</b> B 187,5 (90/52,5/45), T 48,7 cm  <b>26627</b> B 195,0 (90/60/45), T 48,7 cm  <b>26628</b> B 210,0 (90/75/45), T 48,7 cm  <b>26629</b> B 225,0 (90/90/45), T 48,7 cm  <b>26630</b> B 240,0 (90/105/45), T 48,7 cm  <b>26631</b> B 255,0 (90/120/45), T 48,7 cm</p> <p><b>Sideboard 2 R</b>                  3 Türen, 2 Einlegeböden, 4 Schubkästen                  H 86,3 cm mit Füßen / H 86,7 cm mit Kufen</p> <p><b>Gegen Aufpreis:</b>                  Schubkasteneinteilung siehe Seite 114.                  Hochgl. Korpus+Front Tabelle A/B siehe Seite 120.</p>	<p>2208,- 2248,- 2320,- 2425,- 2553,- 2604,- 2344,- 2411,- 2484,- 2598,- 2746,- 2795,-</p>	<p>2297,- 2338,- 2413,- 2522,- 2653,- 2708,- 2437,- 2508,- 2583,- 2702,- 2856,- 2907,-</p>

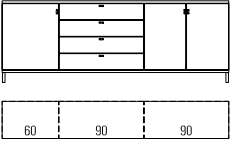
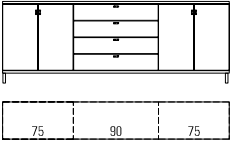
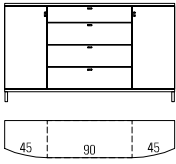
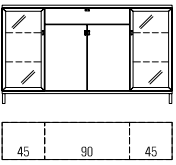

## Vorschläge mit Füßen oder Kufen

(preisgleich auch spiegelbildlich möglich = Best.-Nr. mit **G** ergänzen z. B. **7004/G**)

	Best.-Nr. / Maße Beschreibung	PG 1	PG 2
 <p>Bei 26194, 26195, 26199 und 26200 2 Griffe je Schubkastenfront.</p>	<b>26293</b> B 202,5 (60/52,5/90), T 39,1 cm <b>26191</b> B 210,0 (60/60/90), T 39,1 cm <b>26192</b> B 225,0 (60/75/90), T 39,1 cm <b>26193</b> B 240,0 (60/90/90), T 39,1 cm (Abb.) <b>26194</b> B 255,0 (60/105/90), T 39,1 cm <b>26195</b> B 270,0 (60/120/90), T 39,1 cm  <b>26294</b> B 202,5 (60/52,5/90), T 48,7 cm <b>26196</b> B 210,0 (60/60/90), T 48,7 cm <b>26197</b> B 225,0 (60/75/90), T 48,7 cm <b>26198</b> B 240,0 (60/90/90), T 48,7 cm <b>26199</b> B 255,0 (60/105/90), T 48,7 cm <b>26200</b> B 270,0 (60/120/90), T 48,7 cm	2283,- 2320,- 2393,- 2502,- 2627,- 2676,-  2421,- 2491,- 2563,- 2680,- 2826,- 2875,-	2374,- 2413,- 2488,- 2602,- 2732,- 2783,-  2517,- 2590,- 2665,- 2787,- 2939,- 2990,-
	<b>Sideboard 2 R</b> 3 Türen, 2 Einlegeböden, 4 Schubkästen  H 86,3 cm mit Füßen / H 86,7 cm mit Kufen  <b>Gegen Aufpreis:</b> Schubkasteneinteilung siehe Seite 114. Hochgl. Korpus+Front Tabelle A/B siehe Seite 120.		
	<b>26509</b> B 202,5 (75/52,5/75), T 39,1 cm <b>26510</b> B 210,0 (75/60/75), T 39,1 cm <b>26511</b> B 225,0 (75/75/75), T 39,1 cm <b>26512</b> B 240,0 (75/90/75), T 39,1 cm (Abb.) <b>26513</b> B 255,0 (75/105/75), T 39,1 cm <b>26514</b> B 270,0 (75/120/75), T 39,1 cm  <b>26515</b> B 202,5 (75/52,5/75), T 48,7 cm <b>26516</b> B 210,0 (75/60/75), T 48,7 cm <b>26517</b> B 225,0 (75/75/75), T 48,7 cm <b>26518</b> B 240,0 (75/90/75), T 48,7 cm <b>26519</b> B 255,0 (75/105/75), T 48,7 cm <b>26520</b> B 270,0 (75/120/75), T 48,7 cm	2330,- 2372,- 2442,- 2549,- 2672,- 2723,-  2477,- 2547,- 2617,- 2731,- 2875,- 2926,-	2423,- 2466,- 2539,- 2651,- 2779,- 2832,-  2576,- 2648,- 2717,- 2840,- 2990,- 3043,-
	<b>Sideboard 2 R</b> 4 Türen, 2 Einlegeböden, 4 Schubkästen  H 86,3 cm mit Füßen / H 86,7 cm mit Kufen  <b>Gegen Aufpreis:</b> Schubkasteneinteilung siehe Seite 114. Hochgl. Korpus+Front Tabelle A/B siehe Seite 120.		
 <p>Bei 26610, 26611, 26616 und 26617 2 Griffe je Schubkastenfront.</p>	<b>26606</b> B 142,5 (45/52,5/45), T 39,1 cm <b>26607</b> B 150,0 (45/60/45), T 39,1 cm <b>26608</b> B 165,0 (45/75/45), T 39,1 cm <b>26609</b> B 180,0 (45/90/45), T 39,1 cm (Abb.) <b>26610</b> B 195,0 (45/105/45), T 39,1 cm <b>26611</b> B 210,0 (45/120/45), T 39,1 cm  <b>26612</b> B 142,5 (45/52,5/45), T 48,7 cm <b>26613</b> B 150,0 (45/60/45), T 48,7 cm <b>26614</b> B 165,0 (45/75/45), T 48,7 cm <b>26615</b> B 180,0 (45/90/45), T 48,7 cm <b>26616</b> B 195,0 (45/105/45), T 48,7 cm <b>26617</b> B 210,0 (45/120/45), T 48,7 cm	2530,- 2568,- 2654,- 2743,- 2879,- 2963,-  2687,- 2726,- 2815,- 2899,- 3052,- 3138,-	2631,- 2670,- 2760,- 2852,- 2995,- 3082,-  2794,- 2835,- 2927,- 3015,- 3174,- 3264,-
	<b>Sideboard 2,5 R</b> 2 Türen (gerundet), 4 Einlegeböden, 3 Auszüge 0,66 R, 1 Schubkasten  H 103,9 cm mit Füßen / H 104,3 cm mit Kufen  <b>Gegen Aufpreis:</b> Schubkasteneinteilung siehe Seite 114. Hochgl. Korpus+Front Tabelle A/B siehe Seite 120.		
	<b>26211</b> B 165,0 (45/75/45), T 39,1 cm <b>26212</b> B 180,0 (45/90/45), T 39,1 cm (Abb.)  <b>26213</b> B 165,0 (45/75/45), T 48,7 cm <b>26214</b> B 180,0 (45/90/45), T 48,7 cm	2305,- 2405,-  2470,- 2573,-	2397,- 2501,-  2569,- 2676,-
	<b>Sideboard 2,5 R</b> 2 Rahmen-Glastüren, 4 Glaseinlegeböden, 2 Türen, 1 Einlegeboden, 1 Schubkasten  H 103,9 cm mit Füßen / H 104,3 cm mit Kufen  <b>Gegen Aufpreis:</b> <b>1 x 8943</b> 2er Set LED-Strahler <b>2 x 8953</b> 2er Set LED-Glaskantenbel. (Line) B 45 cm <b>2 x 92467</b> Indirekte LED-Korpusbeleuchtung 2,5 R <b>2 x 90320</b> Spiegelrückwand 2,5 R / B 45 cm Schubkasteneinteilung siehe Seite 114. Funkfernbedienung siehe Seite 116. Hochgl. Korpus+Front Tabelle A/B siehe Seite 120.	201,- à 278,- à 315,- à 105,-	201,- à 278,- à 315,- à 105,-

## Vorschläge mit Füßen oder Kufen

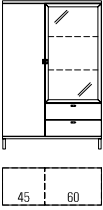
(preisgleich auch spiegelbildlich möglich = Best.-Nr. mit **G** ergänzen z. B. **7004/G**)

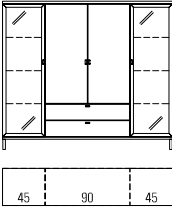
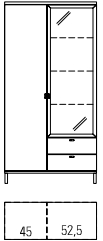
	Best.-Nr. / Maße Beschreibung	PG 1	PG 2
	<p><b>26297</b> B 97,5 (45/52,5), T 39,1 cm  <b>26215</b> B 105,0 (45/60), T 39,1 cm (Abb.)  <b>26298</b> B 97,5 (45/52,5), T 48,7 cm  <b>26216</b> B 105,0 (45/60), T 48,7 cm</p> <p><b>Highboard 4 R</b>            1 Tür, 3 Einlegeböden, 2 Schubkästen, 1 Rahmen-Glastür,            2 Glaseinlegeböden            H 156,7 cm mit Füßen / H 157,1 cm mit Kufen</p> <p><b>Gegen Aufpreis:</b>  <b>1 x 8942</b> 1er Set LED-Strahler  <b>1 x 8958</b> 2er Set LED-Glaskantenbel. (Line) B 60 cm  <b>1 x 93014</b> 2er Set LED-Glaskantenbel. (Line) B 52,5 cm  <b>1 x 92468</b> Indirekte LED-Korpusbeleuchtung 3 R  <b>1 x 94035</b> Spiegelrückwand 3 R / B 52,5 cm  <b>1 x 8046</b> Spiegelrückwand 3 R / B 60 cm            Schubkasteneinteilung siehe Seite 114.            Funkfernbedienung siehe Seite 116.            Hochgl. Korpus+Front Tabelle A/B siehe Seite 120.</p>	<p>1854,- 1889,- 1985,- 2027,-</p> <p>142,- 306,- 292,- 348,- 128,- 140,-</p>	<p>1928,- 1965,- 2064,- 2108,-</p> <p>142,- 306,- 292,- 348,- 128,- 140,-</p>
	<p><b>26217</b> B 120,0 (60/60), T 39,1 cm (Abb.)  <b>26218</b> B 120,0 (60/60), T 48,7 cm</p> <p><b>Highboard 4 R</b>            1 Tür, 1 Einlegeboden, 4 Schubkästen, 2 Rahmen-Glastüren,            2 Glaseinlegeböden            H 156,7 cm mit Füßen / H 157,1 cm mit Kufen</p> <p><b>Gegen Aufpreis:</b>  <b>1 x 8943</b> 2er Set LED-Strahler  <b>2 x 8957</b> 1er Set LED-Glaskantenbel. (Line) B 60 cm  <b>2 x 92466</b> Indirekte LED-Korpusbeleuchtung 2 R  <b>2 x 7289</b> Spiegelrückwand 2 R / B 60 cm            Schubkasteneinteilung siehe Seite 114.            Funkfernbedienung siehe Seite 116.            Hochgl. Korpus+Front Tabelle A/B siehe Seite 120.</p>	<p>2236,- 2381,-</p> <p>201,- à 210,- à 299,- à 110,-</p>	<p>2326,- 2476,-</p> <p>201,- à 210,- à 299,- à 110,-</p>
	<p><b>26224</b> B 165,0 (45/75/45), T 39,1 cm  <b>26225</b> B 180,0 (45/90/45), T 39,1 cm (Abb.)  <b>26226</b> B 165,0 (45/75/45), T 48,7 cm  <b>26227</b> B 180,0 (45/90/45), T 48,7 cm</p> <p><b>Highboard 4 R</b>            2 Rahmen-Glastüren, 6 Glaseinlegeböden, 2 Schubkästen, 2 Türen,            2 Einlegeböden            H 156,7 cm mit Füßen / H 157,1 cm mit Kufen</p> <p><b>Gegen Aufpreis:</b>  <b>1 x 8943</b> 2er Set LED-Strahler  <b>2 x 8954</b> 3er Set LED-Glaskantenbel. (Line) B 45 cm  <b>2 x 92470</b> Indirekte LED-Korpusbeleuchtung 4 R  <b>2 x 7291</b> Spiegelrückwand 4 R / B 45 cm            Schubkasteneinteilung siehe Seite 114.            Funkfernbedienung siehe Seite 116.            Hochgl. Korpus+Front Tabelle A/B siehe Seite 120.</p>	<p>2827,- 2913,- 3035,- 3123,-</p> <p>à 201,- à 359,- à 446,- à 140,-</p>	<p>2940,- 3030,- 3156,- 3248,-</p> <p>201,- à 359,- à 446,- à 140,-</p>
	<p><b>26540</b> B 90,0 (45/45) cm  <b>26542</b> B 97,5 (45/52,5) cm (Abb.)  <b>26544</b> B 105,0 (60/45) cm</p> <p><b>Highboard 5 R</b>            1 Tür, 4 Einlegeböden, 1 Rahmen-Glastür, 3 Glaseinlegeböden,            2 Schubkästen            H 191,9 cm mit Füßen / H 192,3 cm mit Kufen, T 39,1 cm</p> <p><b>Gegen Aufpreis:</b>  <b>1 x 8942</b> 1er Set LED-Strahler  <b>1 x 8954</b> 3er Set LED-Glaskantenbel. (Line) B 45 cm  <b>1 x 93015</b> 3er Set LED-Glaskantenbel. (Line) B 52,5 cm  <b>1 x 8959</b> 3er Set LED-Glaskantenbel. (Line) B 60 cm  <b>1 x 92470</b> Indirekte LED-Korpusbeleuchtung 4 R  <b>1 x 7291</b> Spiegelrückwand 4 R / B 45 cm  <b>1 x 94037</b> Spiegelrückwand 4 R / B 52,5 cm  <b>1 x 7292</b> Spiegelrückwand 4 R / B 60 cm            Schubkasteneinteilung siehe Seite 114.            Funkfernbedienung siehe Seite 116.            Hochgl. Korpus+Front Tabelle A/B siehe Seite 120.</p>	<p>1933,- 2031,- 2071,-</p> <p>142,- 359,- 378,- 399,- 446,- 140,- 152,- 163,-</p>	<p>2011,- 2113,- 2154,-</p> <p>142,- 359,- 378,- 399,- 446,- 140,- 152,- 163,-</p>

## Vorschläge mit Füßen oder Kufen

(preisgleich auch spiegelbildlich möglich = Best.-Nr. mit **G** ergänzen z. B. **7004/G**)

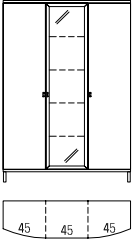
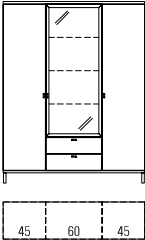
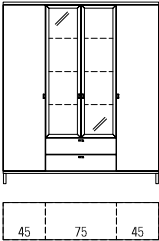
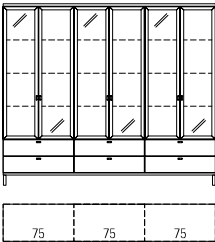
	Best.-Nr. / Maße Beschreibung	PG 1	PG 2
	<p><b>26466</b> B 135,0 (45/45/45) cm (Abb.)  <b>26467</b> B 142,5 (45/52,5/45) cm  <b>26468</b> B 150,0 (45/60/45) cm</p> <p><b>Highboard 5 R</b>                  2 Türen (gerundet), 8 Einlegeböden, 1 Rahmen-Glastür,                  4 Glaseinlegeböden</p> <p>H 191,9 cm mit Füßen / H 192,3 cm mit Kufen, T 39,1 cm</p> <p><b>Gegen Aufpreis:</b>  <b>1 x 8942</b> 1er Set LED-Strahler  <b>1 x 8955</b> 4er Set LED-Glaskantenbel. (Line) B 45 cm  <b>1 x 93016</b> 4er Set LED-Glaskantenbel. (Line) B 52,5 cm  <b>1 x 8960</b> 4er Set LED-Glaskantenbel. (Line) B 60 cm  <b>1 x 92472</b> Indirekte LED-Korpusbeleuchtung 5 R  <b>1 x 8053</b> Spiegelrückwand 5 R / B 45 cm  <b>1 x 94039</b> Spiegelrückwand 5 R / B 52,5 cm  <b>1 x 8054</b> Spiegelrückwand 5 R / B 60 cm                  Funkfernbedienung siehe Seite 116.                  Hochgl. Korpus+Front Tabelle A/B siehe Seite 120.</p>	<p>3033,-                      3077,-                      3119,-</p>	<p>3156,-                      3205,-                      3247,-</p>
	<p><b>26219</b> B 135,0 (45/45/45) cm  <b>26299</b> B 142,5 (45/52,5/45) cm  <b>26220</b> B 150,0 (45/60/45) cm (Abb.)</p> <p><b>Highboard 5 R</b>                  2 Türen, 8 Einlegeböden, 2 Schubkästen, 1 Rahmen-Glastür,                  3 Glaseinlegeböden</p> <p>H 191,9 cm mit Füßen / H 192,3 cm mit Kufen, T 39,1 cm</p> <p><b>Gegen Aufpreis:</b>  <b>1 x 8942</b> 1er Set LED-Strahler  <b>1 x 8954</b> 3er Set LED-Glaskantenbel. (Line) B 45 cm  <b>1 x 8959</b> 3er Set LED-Glaskantenbel. (Line) B 60 cm  <b>1 x 92470</b> Indirekte LED-Korpusbeleuchtung 4 R  <b>1 x 7291</b> Spiegelrückwand 4 R / B 45 cm  <b>1 x 7292</b> Spiegelrückwand 4 R / B 60 cm                  Schubkasteneinteilung siehe Seite 114.                  Funkfernbedienung siehe Seite 116.                  Hochgl. Korpus+Front Tabelle A/B siehe Seite 120.</p>	<p>2671,-                      2748,-                      2764,-</p>	<p>2777,-                      2858,-                      2875,-</p>
	<p><b>26221</b> B 165,0 (45/75/45) cm (Abb.)  <b>26222</b> B 180,0 (45/90/45) cm</p> <p><b>Highboard 5 R</b>                  2 Türen, 8 Einlegeböden, 2 Schubkästen, 2 Rahmen-Glastüren,                  3 Glaseinlegeböden</p> <p>H 191,9 cm mit Füßen / H 192,3 cm mit Kufen, T 39,1 cm</p> <p><b>Gegen Aufpreis:</b>  <b>1 x 8943</b> 2er Set LED-Strahler  <b>1 x 8964</b> 3er Set LED-Glaskantenbel. (Line) B 75 cm  <b>1 x 8969</b> 3er Set LED-Glaskantenbel. (Line) B 90 cm  <b>1 x 92470</b> Indirekte LED-Korpusbeleuchtung 4 R  <b>1 x 7293</b> Spiegelrückwand 4 R / B 75 cm  <b>1 x 7294</b> Spiegelrückwand 4 R / B 90 cm                  Schubkasteneinteilung siehe Seite 114.                  Funkfernbedienung siehe Seite 116.                  Hochgl. Korpus+Front Tabelle A/B siehe Seite 120.</p>	<p>3025,-                      3121,-</p>	<p>3146,-                      3246,-</p>
	<p><b>26504</b> B 225,0 (75/75/75) (Abb.)  <b>26505</b> B 270,0 (90/90/90)</p> <p><b>Highboard 5 R</b>                  6 Schubkästen, 6 Rahmen-Glastüren, 9 Glaseinlegeböden</p> <p>H 191,9 cm mit Füßen / H 192,3 cm mit Kufen, T 39,1 cm</p> <p><b>Gegen Aufpreis:</b>  <b>3 x 8943</b> 2er Set LED-Strahler  <b>3 x 8964</b> 3er Set LED-Glaskantenbel. (Line) B 75 cm  <b>3 x 8969</b> 3er Set LED-Glaskantenbel. (Line) B 90 cm  <b>3 x 92470</b> Indirekte LED-Korpusbeleuchtung 4 R  <b>3 x 7293</b> Spiegelrückwand 4 R / B 75 cm  <b>3 x 7294</b> Spiegelrückwand 4 R / B 90 cm                  Schubkasteneinteilung siehe Seite 114.                  Funkfernbedienung siehe Seite 116.                  Hochgl. Korpus+Front Tabelle A/B siehe Seite 120.</p>	<p>4366,-                      4643,-</p>	<p>4540,-                      4829,-</p>

## Vorschläge mit Füßen oder Kufen

(preisgleich auch spiegelbildlich möglich = Best.-Nr. mit **G** ergänzen z. B. **7004/G**)

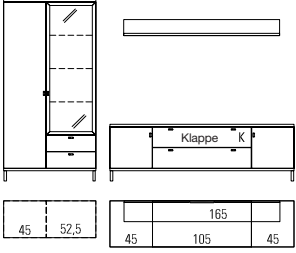
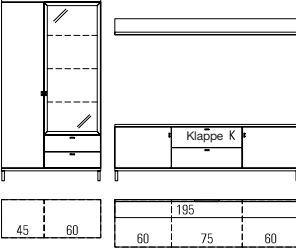
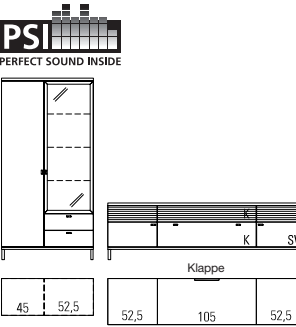
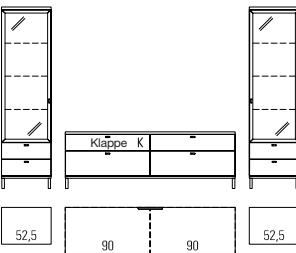
	Best.-Nr. / Maße Beschreibung	PG 1	PG 2
	<p><b>26555</b></p> <p>bestehend aus: 1x 26542, 1x 77390, 1x 77415, 1x 77391, 1x 92847, 1x 8923, B 307,5, H 191,9 mit Füßen / H 192,3 mit Kufen, T 48,7 cm</p> <p><b>Gegen Aufpreis:</b>  <b>1 x 8942</b> 1er Set LED-Strahler  <b>1 x 93015</b> 3er Set LED-Glaskantenbel. (Line) B 52,5 cm  <b>1 x 92470</b> Indirekte LED-Korpusbeleuchtung 4 R  <b>1 x 94037</b> Spiegelrückwand 4 R / B 52,5 cm  <b>1 x 91195</b> TV-Halterung  <b>1 x 8189</b> Infrarot Repeater  <b>2 x 93928</b> CD/DVD-Einteilung B 52,5 / T 48,7 cm (für B 105)  <b>1 x 8936</b> LED-Wandbordbeleuchtung B 165 cm  <b>1 x 91353</b> Hochgl. Front  <b>1 x 91913</b> Hochgl. Korpus + Front  <b>1 x 91313</b> Hochgl. Wandbord B 165  <b>1 x 91877</b> Hochgl. Holzblende                      Schubkasteneinteilung siehe Seite 114.                      Funkfernbedienung siehe Seite 116.</p>	<p>4144,- (VZ)</p> <p>142,- 378,- 446,- 152,- 499,- 210,- à 115,- 775,- 1941,- 89,- 114,-</p>	<p>4310,- (VZ)</p> <p>142,- 378,- 446,- 152,- 520,- 210,- à 115,- 271,- 775,- 1941,- 89,- 114,-</p>
	<p><b>26223</b></p> <p>bestehend aus: 1 x 7507, 1 x 7518, 1 x 93547, 1 x 77392, 1 x 77413, 1 x 77393, 1 x 93553, 1 x 8925 B 315,0, H 191,9 mit Füßen / H 192,3 mit Kufen, T 48,7 cm</p> <p><b>Gegen Aufpreis:</b>  <b>1 x 8942</b> 1er Set LED-Strahler  <b>1 x 8959</b> 3er Set LED-Glaskantenbel. (Line) B 60 cm  <b>1 x 92470</b> Indirekte LED-Korpusbeleuchtung 4 R  <b>1 x 7292</b> Spiegelrückwand 4 R / B 60 cm  <b>1 x 91195</b> TV-Halterung  <b>1 x 8189</b> Infrarot Repeater  <b>1 x 8398</b> CD/DVD-Einteilung B 75 / T 48,7 cm  <b>1 x 8938</b> LED-Wandbordbeleuchtung B 195 cm  <b>1 x 91351</b> Hochgl. Front  <b>1 x 91911</b> Hochgl. Korpus + Front  <b>1 x 91315</b> Hochgl. Wandbord B 195  <b>1 x 91877</b> Hochgl. Holzblende                      Schubkasteneinteilung siehe Seite 114.                      Funkfernbedienung siehe Seite 116.</p>	<p>4101,- (VZ)</p> <p>142,- 399,- 446,- 163,- 499,- 210,- 133,- 359,- 672,- 1710,- 96,- 114,-</p>	<p>4265,- (VZ)</p> <p>142,- 399,- 446,- 163,- 520,- 210,- 133,- 359,- 672,- 1710,- 96,- 114,-</p>
	<p><b>26537</b></p> <p>bestehend aus: 1 x 26542, 1x 26549 B 322,5, H 191,9 mit Füßen / H 192,3 mit Kufen, T 48,7 cm</p> <p><b>Gegen Aufpreis:</b>  <b>1 x 8942</b> 1er Set LED-Strahler  <b>1 x 93015</b> 3er Set LED-Glaskantenbel. (Line) B 52,5 cm  <b>1 x 92470</b> Indirekte LED-Korpusbeleuchtung 4 R  <b>1 x 94037</b> Spiegelrückwand 4 R / B 52,5 cm  <b>1 x 91195</b> TV-Halterung  <b>1 x 8189</b> Infrarot Repeater  <b>1 x 91352</b> Hochgl. Front  <b>1 x 91911</b> Hochgl. Korpus + Front  <b>1 x 91877</b> Hochgl. Holzblende                      Schubkasteneinteilung siehe Seite 114.                      Funkfernbedienung siehe Seite 116.</p>	<p>4392,- (VZ)</p> <p>142,- 378,- 446,- 152,- 499,- 210,- 719,- 1710,- 114,-</p>	<p>4567,- (VZ)</p> <p>142,- 378,- 446,- 152,- 520,- 210,- 719,- 1710,- 114,-</p>
	<p><b>26470</b></p> <p>bestehend aus: 1 x 26287, 1 x 77435, 1 x 77428, 1 x 93552, 1 x 26288 B 234,0, H 191,9 mit Füßen / H 192,3 mit Kufen, T 48,7 cm</p> <p><b>Gegen Aufpreis:</b>  <b>2 x 8942</b> 1er Set LED-Strahler  <b>2 x 93015</b> 3er Set LED-Glaskantenbel. (Line) B 52,5 cm  <b>2 x 92470</b> Indirekte LED-Korpusbeleuchtung 4 R  <b>2 x 94037</b> Spiegelrückwand 4 R / B 52,5 cm  <b>1 x 91195</b> TV-Halterung  <b>1 x 8189</b> Infrarot Repeater  <b>2 x 90221</b> CD/DVD-Einteilung B 90 / T 48,7 cm  <b>1 x 91351</b> Hochgl. Front  <b>1 x 91909</b> Hochgl. Korpus + Front  <b>1 x 91877</b> Hochgl. Holzblende                      Schubkasteneinteilung siehe Seite 114.                      Funkfernbedienung siehe Seite 116.</p>	<p>3980,- (VZ)</p> <p>à 142,- à 378,- à 446,- à 152,- à 499,- à 210,- à 143,- 672,- 1474,- 114,-</p>	<p>4140,- (VZ)</p> <p>à 142,- à 378,- à 446,- à 152,- à 520,- à 210,- à 143,- 672,- 1474,- 114,-</p>

## Vorschläge mit Füßen oder Kufen

(preisgleich auch spiegelbildlich möglich = Best.-Nr. mit **G** ergänzen z. B. **7004/G**)

	Best.-Nr. / Maße Beschreibung	PG 1	PG 2
	<p><b>26539</b></p> <p>bestehend aus:                      1 x 7064, 1 x 81025, 1 x 77413, 1 x 81026, 1 x 93553, 1 x 8925,                      1 x 7061</p> <p>B 345,0, H 218,3, T 48,7 cm</p> <p><b>Gegen Aufpreis:</b>                      2 x <b>8942</b> 1er Set LED-Strahler                      2 x <b>8959</b> 3er Set LED-Glaskantenbel. (Line) B 60 cm                      2 x <b>92470</b> Indirekte LED-Korpusbeleuchtung 4 R                      2 x <b>7292</b> Spiegelrückwand 4 R / B 60 cm                      1 x <b>91195</b> TV-Halterung                      1 x <b>8189</b> Infrarot Repeater                      1 x <b>8398</b> CD/DVD-Einteilung B 75 / T 48,7 cm                      1 x <b>8938</b> LED-Wandbordbeleuchtung B 195 cm                      1 x <b>91354</b> Hochgl. Front                      1 x <b>91913</b> Hochgl. Korpus + Front                      1 x <b>91315</b> Hochgl. Wandbord B 195                      1 x <b>91877</b> Hochgl. Holzblende                      Schubkasteneinteilung siehe Seite 114.                      Funkfernbedienung siehe Seite 116.</p>	<p>4764,- (VZ)</p> <p>à 142,- à 399,- à 446,- à 163,- 499,- 210,- 133,- 359,- 835,- 1941,- 96,- 114,-</p>	<p>4954,- (VZ)</p> <p>à 142,- à 399,- à 446,- à 163,- 520,- 210,- 133,- 359,- 835,- 1941,- 96,- 114,-</p>
	<p><b>26552</b></p> <p>bestehend aus:                      1 x 26171, 1 x 24372, 1 x 25706, 1 x 24376, 1 x 24472, 4 x 7151,                      3 x 1107, 14 x 1106</p> <p>B 332,9, H 233,3, T 48,7 cm</p> <p><b>Gegen Aufpreis:</b>                      1 x <b>8942</b> 1er Set LED-Strahler                      1 x <b>8959</b> 3er Set LED-Glaskantenbel. (Line) B 60 cm                      1 x <b>92470</b> Indirekte LED-Korpusbeleuchtung 4 R                      1 x <b>7292</b> Spiegelrückwand 4 R / B 60 cm                      1 x <b>91195</b> TV-Halterung                      1 x <b>8189</b> Infrarot Repeater                      1 x <b>91350</b> Hochgl. Front                      1 x <b>91909</b> Hochgl. Korpus + Front                      1 x <b>91877</b> Hochgl. Holzblende                      Schubkasteneinteilung siehe Seite 114.                      Funkfernbedienung siehe Seite 116.</p>	<p>4777,- (VZ)</p> <p>142,- 399,- 446,- 163,- 499,- 210,- 628,- 1474,- 114,-</p>	<p>4968,- (VZ)</p> <p>142,- 399,- 446,- 163,- 520,- 210,- 628,- 1474,- 114,-</p>
	<p><b>26496</b></p> <p>bestehend aus:                      1 x 26171, 1 x 24374, 1 x 25705, 1 x 24378, 1 x 24474, 4 x 7151,                      3 x 1107, 14 x 1106</p> <p>B 362,9, H 233,3, T 48,7 cm</p> <p><b>Gegen Aufpreis:</b>                      1 x <b>8942</b> 1er Set LED-Strahler                      1 x <b>8959</b> 3er Set LED-Glaskantenbel. (Line) B 60 cm                      1 x <b>92470</b> Indirekte LED-Korpusbeleuchtung 4 R                      1 x <b>7292</b> Spiegelrückwand 4 R / B 60 cm                      1 x <b>91195</b> TV-Halterung                      1 x <b>8189</b> Infrarot Repeater                      1 x <b>91351</b> Hochgl. Front                      1 x <b>91910</b> Hochgl. Korpus + Front                      1 x <b>91877</b> Hochgl. Holzblende                      Schubkasteneinteilung siehe Seite 114.                      Funkfernbedienung siehe Seite 116.</p>	<p>4871,- (VZ)</p> <p>142,- 399,- 446,- 163,- 499,- 210,- 672,- 1593,- 114,-</p>	<p>5066,- (VZ)</p> <p>142,- 399,- 446,- 163,- 520,- 210,- 672,- 1593,- 114,-</p>

**Vorschläge**

PSI - Weitere Informationen siehe Zusatzliste „Zubehör im Detail“.

(preisgleich auch spiegelbildlich möglich = Best.-Nr. mit **G** ergänzen z. B. **7004/G**)

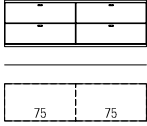
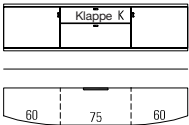
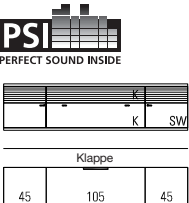
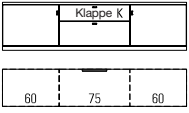
	Best.-Nr. / Maße Beschreibung	PG 1	PG 2
	<p><b>26300</b> B 105,0 (52,5/52,5), T 39,1 cm  <b>25923</b> B 120,0 (60/60), T 39,1 cm  <b>25924</b> B 150,0 (75/75), T 39,1 cm (Abb.)  <b>25925</b> B 180,0 (90/90), T 39,1 cm</p> <p><b>26301</b> B 105,0 (52,5/52,5), T 48,7 cm  <b>25926</b> B 120,0 (60/60), T 48,7 cm  <b>25927</b> B 150,0 (75/75), T 48,7 cm  <b>25928</b> B 180,0 (90/90), T 48,7 cm</p> <p><b>Hängesideboard 1,25 R</b>                      4 Auszüge 0,625 R                      H 49,2 cm</p> <p><b>Gegen Aufpreis:</b>                      Schubkasteneinteilung siehe Seite 114.                      Hochgl. Korpus+Front Tabelle A/B siehe Seite 120.</p>	<p>1119,- 1186,- 1340,- 1494,-</p> <p>1224,- 1308,- 1471,- 1630,-</p>	<p>1164,- 1234,- 1394,- 1554,-</p> <p>1273,- 1360,- 1530,- 1695,-</p>
 <p>Bei 26096, 26097, 26101 und 26102 2 Griffe je Schubkasten -/ Klappenfront.</p>	<p><b>26302</b> B 172,5 (60/52,5/60), T 39,1 cm  <b>26093</b> B 180,0 (60/60/60), T 39,1 cm  <b>26094</b> B 195,0 (60/75/60), T 39,1 cm (Abb.)  <b>26095</b> B 210,0 (60/90/60), T 39,1 cm  <b>26096</b> B 225,0 (60/105/60), T 39,1 cm  <b>26097</b> B 240,0 (60/120/60), T 39,1 cm</p> <p><b>26303</b> B 172,5 (60/52,5/60), T 48,7 cm  <b>26098</b> B 180,0 (60/60/60), T 48,7 cm  <b>26099</b> B 195,0 (60/75/60), T 48,7 cm  <b>26100</b> B 210,0 (60/90/60), T 48,7 cm  <b>26101</b> B 225,0 (60/105/60), T 48,7 cm  <b>26102</b> B 240,0 (60/120/60), T 48,7 cm</p> <p><b>Hängesideboard 1,25 R</b>                      2 Türen (gerundet), 1 Gerätenische mit Klappe, 1 Auszug 0,75 R                      H 49,2 cm</p> <p><b>Gegen Aufpreis:</b>                      CD/DVD-Einteilung siehe Seite 113.                      Hochgl. Korpus+Front Tabelle A/B siehe Seite 120.</p>	<p>2165,- 2200,- 2270,- 2347,- 2496,- 2548,-</p> <p>2246,- 2284,- 2356,- 2428,- 2578,- 2632,-</p>	<p>2251,- 2288,- 2360,- 2441,- 2596,- 2650,-</p> <p>2336,- 2375,- 2450,- 2525,- 2681,- 2737,-</p>
 <p>Bei 25979, 25980, 25944 und 25945 2 Griffe je Schubkasten -/ Klappenfront.</p>	<p><b>25970</b> B 195,0 (45/105/45), T 39,1 cm (Abb.)  <b>25971</b> B 210,0 (45/120/45), T 39,1 cm  <b>25972</b> B 225,0 (45/135/45), T 39,1 cm</p> <p><b>25932</b> B 195,0 (45/105/45), T 48,7 cm  <b>25933</b> B 210,0 (45/120/45), T 48,7 cm  <b>25934</b> B 225,0 (45/135/45), T 48,7 cm</p> <p><b>Hängesideboard 1,25 R</b>                      1 Tür inkl. Akustikblende,                      1 Tür inkl. Akustikblende und akustikwirksamer Innenausstattung,                      1 Klappe 0,75 R, 1 Soundbarfach mit Akustikblende inkl. Push to open                      und akustikwirksamer Innenausstattung                      H 49,2 cm</p> <p><b>Gegen Aufpreis:</b>                      Hochgl. Korpus+Front Tabelle A/B siehe Seite 120.</p>	<p>2578,- 2676,- 2776,-</p> <p>2578,- 2676,- 2776,-</p>	<p>2676,- 2783,- 2893,-</p> <p>2676,- 2783,- 2893,-</p>
 <p>Bei 25979, 25980, 25944 und 25945 2 Griffe je Schubkasten -/ Klappenfront.</p>	<p><b>26306</b> B 172,5 (60/52,5/60), T 39,1 cm  <b>25976</b> B 180,0 (60/60/60), T 39,1 cm  <b>25977</b> B 195,0 (60/75/60), T 39,1 cm (Abb.)  <b>25978</b> B 210,0 (60/90/60), T 39,1 cm  <b>25979</b> B 225,0 (60/105/60), T 39,1 cm  <b>25980</b> B 240,0 (60/120/60), T 39,1 cm</p> <p><b>26307</b> B 172,5 (60/52,5/60), T 48,7 cm  <b>25941</b> B 180,0 (60/60/60), T 48,7 cm  <b>25942</b> B 195,0 (60/75/60), T 48,7 cm  <b>25943</b> B 210,0 (60/90/60), T 48,7 cm  <b>25944</b> B 225,0 (60/105/60), T 48,7 cm  <b>25945</b> B 240,0 (60/120/60), T 48,7 cm</p> <p><b>Sideboard 1,25 R</b>                      2 Türen, 1 Gerätenische mit Klappe, 1 Auszug 0,75 R                      H 51,1 cm</p> <p><b>Gegen Aufpreis:</b>  <b>1 x 8189</b> Infrarot Repeater                      CD/DVD-Einteilung siehe Seite 113.                      Hochgl. Korpus+Front Tabelle A/B siehe Seite 120.</p>	<p>1598,- 1630,- 1700,- 1768,- 1768,- 1920,- 1969,-</p> <p>1686,- 1719,- 1791,- 1859,- 2009,- 2055,-</p> <p>210,-</p>	<p>1662,- 1696,- 1768,- 1839,- 1839,- 1997,- 2048,-</p> <p>1754,- 1788,- 1863,- 1933,- 2089,- 2138,-</p> <p>210,-</p>

## Vorschläge

(preisgleich auch spiegelbildlich möglich = Best.-Nr. mit **G** ergänzen z. B. **7004/G**)

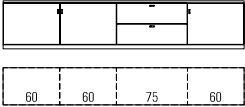
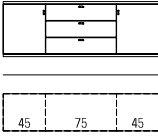
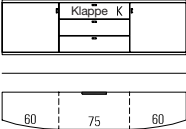
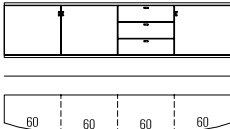
	Best.-Nr. / Maße Beschreibung	PG 1	PG 2
	<p><b>26308</b> B 232,5 (60/60/52,5/60), T 39,1 cm  <b>25946</b> B 240,0 (60/60/60/60), T 39,1 cm  <b>25947</b> B 255,0 (60/60/75/60), T 39,1 cm (Abb.)  <b>25948</b> B 270,0 (60/60/90/60), T 39,1 cm</p> <p><b>26309</b> B 232,5 (60/60/52,5/60), T 48,7 cm  <b>25949</b> B 240,0 (60/60/60/60), T 48,7 cm  <b>25950</b> B 255,0 (60/60/75/60), T 48,7 cm  <b>25951</b> B 270,0 (60/60/90/60), T 48,7 cm</p> <p><b>Sideboard 1,25 R</b>            3 Türen, 2 Auszüge 0,625 R            H 51,1 cm</p> <p><b>Gegen Aufpreis:</b>            Schubkasteneinteilung siehe Seite 114.            Hochgl. Korpus+Front Tabelle A/B siehe Seite 120.</p>	<p>1856,- 1889,- 1964,- 2036,-</p> <p>2043,- 2083,- 2157,- 2237,-</p>	<p>1931,- 1965,- 2042,- 2118,-</p> <p>2125,- 2166,- 2244,- 2326,-</p>
 <p>Bei 26311, 25297, 26313 und 25725 2 Griffe je Schubkastenfront.</p>	<p><b>25716</b> B 135,0 (45/45/45), T 39,1 cm  <b>26310</b> B 142,5 (45/52,5/45), T 39,1 cm  <b>25294</b> B 150,0 (45/60/45), T 39,1 cm  <b>25295</b> B 165,0 (45/75/45), T 39,1 cm (Abb.)  <b>25296</b> B 180,0 (45/90/45), T 39,1 cm  <b>26311</b> B 195,0 (45/105/45), T 39,1 cm  <b>25297</b> B 210,0 (45/120/45), T 39,1 cm</p> <p><b>25721</b> B 135,0 (45/45/45), T 48,7 cm  <b>26312</b> B 142,5 (45/52,5/45), T 48,7 cm  <b>25722</b> B 150,0 (45/60/45), T 48,7 cm  <b>25723</b> B 165,0 (45/75/45), T 48,7 cm  <b>25724</b> B 180,0 (45/90/45), T 48,7 cm  <b>26313</b> B 195,0 (45/105/45), T 48,7 cm  <b>25725</b> B 210,0 (45/120/45), T 48,7 cm</p> <p><b>Hängesideboard 1,5 R</b>            2 Türen, 2 Einlegeböden, 3 Schubkästen            H 58,0 cm</p> <p><b>Gegen Aufpreis:</b>            Schubkasteneinteilung siehe Seite 114.            Hochgl. Korpus+Front Tabelle A/B siehe Seite 120.</p>	<p>1238,- 1392,- 1334,- 1406,- 1483,- 1703,- 1619,-</p> <p>1329,- 1481,- 1406,- 1485,- 1625,- 1794,- 1715,-</p>	<p>1288,- 1448,- 1387,- 1462,- 1542,- 1772,- 1684,-</p> <p>1382,- 1540,- 1462,- 1545,- 1625,- 1866,- 1784,-</p>
 <p>Bei 26315, 26279, 26317 und 26283 2 Griffe je Schubkasten- / Klappenfront.</p>	<p><b>26314</b> B 172,5 (60/52,5/60), T 39,1 cm  <b>26276</b> B 180,0 (60/60/60), T 39,1 cm  <b>26277</b> B 195,0 (60/75/60), T 39,1 cm (Abb.)  <b>26278</b> B 210,0 (60/90/60), T 39,1 cm  <b>26315</b> B 225,0 (60/105/60), T 39,1 cm  <b>26279</b> B 240,0 (60/120/60), T 39,1 cm</p> <p><b>26316</b> B 172,5 (60/52,5/60), T 48,7 cm  <b>26280</b> B 180,0 (60/60/60), T 48,7 cm  <b>26281</b> B 195,0 (60/75/60), T 48,7 cm  <b>26282</b> B 210,0 (60/90/60), T 48,7 cm  <b>26317</b> B 225,0 (60/105/60), T 48,7 cm  <b>26283</b> B 240,0 (60/120/60), T 48,7 cm</p> <p><b>Hängesideboard 1,5 R</b>            2 Türen (gerundet), 2 Einlegeböden, 2 Schubkästen,            1 Gerätenische mit Klappe            H 58,0 cm</p> <p><b>Gegen Aufpreis:</b>            Hochgl. Korpus+Front Tabelle A/B siehe Seite 120.</p>	<p>2262,- 2300,- 2381,- 2456,- 2618,- 2657,-</p> <p>2304,- 2346,- 2426,- 2498,- 2660,- 2704,-</p>	<p>2353,- 2392,- 2477,- 2554,- 2722,- 2764,-</p> <p>2397,- 2440,- 2523,- 2598,- 2766,- 2812,-</p>
	<p><b>24331</b> B 240,0 (60/60/60/60), T 39,1 cm (Abb.)  <b>24332</b> B 240,0 (60/60/60/60), T 48,7 cm</p> <p><b>Hängesideboard 1,5 R</b>            2 Türen (gerundet), 1 Tür, 3 Einlegeböden, 3 Schubkästen            H 58,0 cm</p> <p><b>Gegen Aufpreis:</b>            Hochgl. Korpus+Front Tabelle A/B siehe Seite 120.</p>	<p>2479,- 2659,-</p>	<p>2578,- 2765,-</p>

**Vorschläge**

PSI - Weitere Informationen siehe Zusatzliste „Zubehör im Detail“.

(preisgleich auch spiegelbildlich möglich = Best.-Nr. mit **G** ergänzen z. B. **7004/G**)

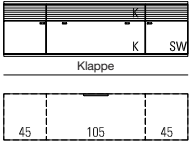
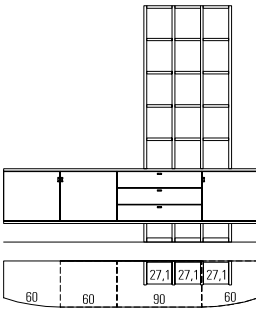
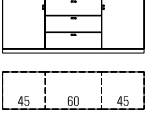
	Best.-Nr. / Maße Beschreibung	PG 1	PG 2
 	<p><b>25836</b> B 195,0 (45/105/45), T 48,7 cm (Abb.)  <b>25837</b> B 210,0 (45/120/45), T 48,7 cm  <b>25838</b> B 225,0 (45/135/45), T 48,7 cm</p> <p><b>Hängesideboard 1,5 R</b>            1 Tür inkl. Akustikblende, 1 Einlegeboden,            1 Tür inkl. Akustikblende und akustikwirksamer Innenausstattung,            1 Klappe,            1 Soundbarfach mit Akustikblende inkl. Push to open und            akustikwirksamer Innenausstattung</p> <p>H 58,0 cm</p> <p><b>Gegen Aufpreis:</b>            Hochgl. Korpus+Front Tabelle A/B siehe Seite 120.</p>	<p>2753,- 2839,- 2932,-</p>	<p>2860,- 2958,- 3054,-</p>
	<p><b>26593</b> Hängesideboard 1,5 R mit Regal H 215,7 cm 6 R            bestehend aus:            1 x 24374, 1 x 24478, 1 x 24390, 1 x 24474, 4 x 7150, 3 x 1107,            12 x 1106</p> <p><b>25860</b> Hängesideboard 1,5 R mit Regal H 250,0 cm 7 R (Abb.)            bestehend aus:            1 x 24374, 1 x 24478, 1 x 24390, 1 x 24474, 4 x 7151, 3 x 1107,            15 x 1106</p> <p>B 270,0, T 48,7 cm</p> <p><b>Gegen Aufpreis:</b>  <b>4 x 7285</b> Höhenversteller  <b>1 x 91346</b> Hochgl. Front  <b>1 x 91905</b> Hochgl. Korpus + Front            Schubkasteneinteilung siehe Seite 114.</p>	<p>3573,- (VZ)</p> <p>3726,- (VZ)</p> <p>à 37,- 455,- 1096,-</p>	<p>3716,- (VZ)</p> <p>3875,- (VZ)</p> <p>à 37,- 455,- 1096,-</p>
 <p>Bei 25733, 25734, 25735, 25740, 25741 und 25742 2 Griffe je Schubkastenfront.</p>	<p><b>25729</b> B 135,0 (45/45/45), T 39,1 cm  <b>26318</b> B 142,5 (45/52,5/45), T 39,1 cm  <b>25730</b> B 150,0 (45/60/45), T 39,1 cm (Abb.)  <b>25731</b> B 165,0 (45/75/45), T 39,1 cm  <b>25732</b> B 180,0 (45/90/45), T 39,1 cm  <b>25733</b> B 195,0 (45/105/45), T 39,1 cm  <b>25734</b> B 210,0 (45/120/45), T 39,1 cm  <b>25735</b> B 225,0 (45/135/45), T 39,1 cm</p> <p><b>25736</b> B 135,0 (45/45/45), T 48,7 cm  <b>26319</b> B 142,5 (45/52,5/45), T 48,7 cm  <b>25737</b> B 150,0 (45/60/45), T 48,7 cm  <b>25738</b> B 165,0 (45/75/45), T 48,7 cm  <b>25739</b> B 180,0 (45/90/45), T 48,7 cm  <b>25740</b> B 195,0 (45/105/45), T 48,7 cm  <b>25741</b> B 210,0 (45/120/45), T 48,7 cm  <b>25742</b> B 225,0 (45/135/45), T 48,7 cm</p> <p><b>Sideboard 1,5 R</b>            2 Türen, 2 Einlegeböden, 3 Schubkästen</p> <p>H 59,9 cm</p> <p><b>Gegen Aufpreis:</b>            Schubkasteneinteilung siehe Seite 114.            Hochgl. Korpus+Front Tabelle A/B siehe Seite 120.</p>	<p>1359,- 1401,- 1443,- 1520,- 1600,- 1694,- 1757,- 1815,-</p> <p>1495,- 1541,- 1581,- 1665,- 1749,- 1862,- 1920,- 1979,-</p>	<p>1414,- 1457,- 1501,- 1581,- 1664,- 1762,- 1827,- 1888,-</p> <p>1554,- 1603,- 1644,- 1732,- 1819,- 1937,- 1997,- 2058,-</p>

## Vorschläge

(preisgleich auch spiegelbildlich möglich = Best.-Nr. mit **G** ergänzen z. B. **7004/G**)

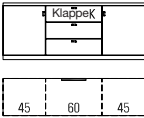
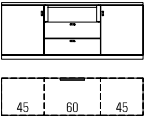
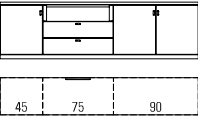
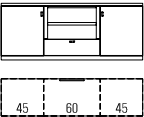
	Best.-Nr. / Maße Beschreibung	PG 1	PG 2
 <p>Bei 26324, 26325, 26330 und 26331 2 Griffe je Schubkasten- / Klappenfront.</p>	<p><b>26320</b> B 142,5 (45/52,5/45), T 39,1 cm  <b>26321</b> B 150,0 (45/60/45), T 39,1 cm (Abb.)  <b>26322</b> B 165,0 (45/75/45), T 39,1 cm  <b>26323</b> B 180,0 (45/90/45), T 39,1 cm  <b>26324</b> B 195,0 (45/105/45), T 39,1 cm  <b>26325</b> B 210,0 (45/120/45), T 39,1 cm</p> <p><b>26326</b> B 142,5 (45/52,5/45), T 48,7 cm  <b>26327</b> B 150,0 (45/60/45), T 48,7 cm  <b>26328</b> B 165,0 (45/75/45), T 48,7 cm  <b>26329</b> B 180,0 (45/90/45), T 48,7 cm  <b>26330</b> B 195,0 (45/105/45), T 48,7 cm  <b>26331</b> B 210,0 (45/120/45), T 48,7 cm</p> <p><b>Sideboard 1,5 R</b>                  2 Türen, 2 Einlegeböden, 2 Schubkästen, 1 Gerätenische mit Klappe                  H 59,9 cm</p> <p><b>Gegen Aufpreis:</b>                  Schubkasteneinteilung siehe Seite 114.                  Hochgl. Korpus+Front Tabelle A/B siehe Seite 120.</p>	<p>1609,- 1649,- 1726,- 1801,- 1962,- 2007,-</p> <p>1674,- 1715,- 1795,- 1873,- 2041,- 2087,-</p> <p>1691,- 1731,- 1810,- 1882,- 1960,- 2046,- 2086,-</p>	<p>1691,- 1731,- 1810,- 1882,- 1960,- 2046,- 2086,-</p> <p>1691,- 1731,- 1810,- 1882,- 1960,- 2046,- 2086,-</p>
 <p>Bei 26336, 26337, 26342 und 26343 2 Griffe je Schubkastenfront.</p>	<p><b>26332</b> B 142,5 (45/52,5/45), T 39,1 cm  <b>26333</b> B 150,0 (45/60/45), T 39,1 cm (Abb.)  <b>26334</b> B 165,0 (45/75/45), T 39,1 cm  <b>26335</b> B 180,0 (45/90/45), T 39,1 cm  <b>26336</b> B 195,0 (45/105/45), T 39,1 cm  <b>26337</b> B 210,0 (45/120/45), T 39,1 cm</p> <p><b>26338</b> B 142,5 (45/52,5/45), T 48,7 cm  <b>26339</b> B 150,0 (45/60/45), T 48,7 cm  <b>26340</b> B 165,0 (45/75/45), T 48,7 cm  <b>26341</b> B 180,0 (45/90/45), T 48,7 cm  <b>26342</b> B 195,0 (45/105/45), T 48,7 cm  <b>26343</b> B 210,0 (45/120/45), T 48,7 cm</p> <p><b>Sideboard 1,5 R</b>                  2 Türen, 2 Einlegeböden, 2 Schubkästen, 1 Gerätenische                  H 59,9 cm</p> <p><b>Gegen Aufpreis:</b>                  Schubkasteneinteilung siehe Seite 114.                  Hochgl. Korpus+Front Tabelle A/B siehe Seite 120.</p>	<p>1551,- 1586,- 1654,- 1721,- 1855,- 1906,-</p> <p>1613,- 1649,- 1720,- 1790,- 1929,- 1982,-</p> <p>1633,- 1665,- 1735,- 1805,- 1875,- 1939,- 1988,-</p>	<p>1551,- 1586,- 1654,- 1721,- 1855,- 1906,-</p> <p>1613,- 1649,- 1720,- 1790,- 1929,- 1982,-</p> <p>1633,- 1665,- 1735,- 1805,- 1875,- 1939,- 1988,-</p>
	<p><b>26344</b> B 187,5 (45/52,5/90), T 39,1 cm  <b>26122</b> B 195,0 (45/60/90), T 39,1 cm  <b>26123</b> B 210,0 (45/75/90), T 39,1 cm (Abb.)  <b>26124</b> B 225,0 (45/90/90), T 39,1 cm</p> <p><b>26345</b> B 187,5 (45/52,5/90), T 48,7 cm  <b>26125</b> B 195,0 (45/60/90), T 48,7 cm  <b>26126</b> B 210,0 (45/75/90), T 48,7 cm  <b>26127</b> B 225,0 (45/90/90), T 48,7 cm</p> <p><b>Sideboard 1,5 R</b>                  3 Türen, 2 Einlegeböden, 2 Schubkästen, 1 Gerätenische                  H 59,9 cm</p> <p><b>Gegen Aufpreis:</b>                  Hochgl. Korpus+Front Tabelle A/B siehe Seite 120.</p>	<p>1817,- 1849,- 1917,- 1985,-</p> <p>1890,- 1923,- 1994,- 2064,-</p> <p>1905,- 1938,- 2006,- 2078,-</p>	<p>1817,- 1849,- 1917,- 1985,-</p> <p>1890,- 1923,- 1994,- 2064,-</p> <p>1905,- 1938,- 2006,- 2078,-</p>
	<p><b>26346</b> B 142,5 (45/52,5/45), T 39,1 cm  <b>25993</b> B 150,0 (45/60/45), T 39,1 cm (Abb.)  <b>25994</b> B 165,0 (45/75/45), T 39,1 cm  <b>25995</b> B 180,0 (45/90/45), T 39,1 cm</p> <p><b>26347</b> B 142,5 (45/52,5/45), T 48,7 cm  <b>25743</b> B 150,0 (45/60/45), T 48,7 cm  <b>25744</b> B 165,0 (45/75/45), T 48,7 cm  <b>25745</b> B 180,0 (45/90/45), T 48,7 cm</p> <p><b>Sideboard 1,5 R</b>                  2 Türen, 2 Einlegeböden, 1 Schubkasten,                  1 Zwischenbauboden (nicht verstellbar)                  H 59,9 cm</p> <p><b>Gegen Aufpreis:</b>                  LED-Gerätenischenbeleuchtung siehe Seite 116.                  Hochgl. Korpus+Front Tabelle A/B siehe Seite 120.</p>	<p>1493,- 1525,- 1593,- 1658,-</p> <p>1574,- 1614,- 1675,- 1742,-</p>	<p>1493,- 1525,- 1593,- 1658,-</p> <p>1574,- 1614,- 1675,- 1742,-</p>

## Vorschläge

(preisgleich auch spiegelbildlich möglich = Best.-Nr. mit **G** ergänzen z. B. **7004/G**)

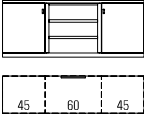
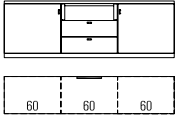
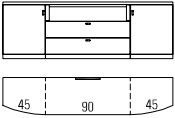
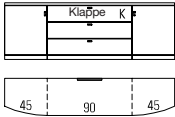
	Best.-Nr. / Maße Beschreibung	PG 1	PG 2
	<p><b>26348</b> B 142,5 (45/52,5/45), T 39,1 cm  <b>25996</b> B 150,0 (45/60/45), T 39,1 cm (Abb.)  <b>25997</b> B 165,0 (45/75/45), T 39,1 cm  <b>25998</b> B 180,0 (45/90/45), T 39,1 cm</p> <p><b>26349</b> B 142,5 (45/52,5/45), T 48,7 cm  <b>25746</b> B 150,0 (45/60/45), T 48,7 cm  <b>25747</b> B 165,0 (45/75/45), T 48,7 cm  <b>25748</b> B 180,0 (45/90/45), T 48,7 cm</p> <p><b>Sideboard 1,5 R</b>                  2 Türen, 2 Einlegeböden, 2 Zwischenbauböden (nicht verstellbar)                  H 59,9 cm</p> <p><b>Gegen Aufpreis:</b>                  LED-Gerätenischenbeleuchtung siehe Seite 116.                  Hochgl. Korpus+Front Tabelle A/B siehe Seite 120.</p>	<p>1409,- 1439,- 1498,- 1563,-</p> <p>1491,- 1519,- 1586,- 1645,-</p>	<p>1467,- 1498,- 1563,- 1626,-</p> <p>1549,- 1586,- 1649,- 1712,-</p>
 <p>Bei 26354, 26355, 26360 und 26361 2 Griffe je Schubkastenfront.</p>	<p><b>26350</b> B 172,5 (60/52,5/60), T 39,1 cm  <b>26351</b> B 180,0 (60/60/60), T 39,1 cm (Abb.)  <b>26352</b> B 195,0 (60/75/60), T 39,1 cm  <b>26353</b> B 210,0 (60/90/60), T 39,1 cm  <b>26354</b> B 225,0 (60/105/60), T 39,1 cm  <b>26355</b> B 240,0 (60/120/60), T 39,1 cm</p> <p><b>26356</b> B 172,5 (60/52,5/60), T 48,7 cm  <b>26357</b> B 180,0 (60/60/60), T 48,7 cm  <b>26358</b> B 195,0 (60/75/60), T 48,7 cm  <b>26359</b> B 210,0 (60/90/60), T 48,7 cm  <b>26360</b> B 225,0 (60/105/60), T 48,7 cm  <b>26361</b> B 240,0 (60/120/60), T 48,7 cm</p> <p><b>Sideboard 1,5 R</b>                  2 Türen, 2 Einlegeböden, 2 Schubkästen, 1 Gerätenische                  H 59,9 cm</p> <p><b>Gegen Aufpreis:</b>                  Schubkasteneinteilung siehe Seite 114.                  Hochgl. Korpus+Front Tabelle A/B siehe Seite 120.</p>	<p>1684,- 1716,- 1786,- 1854,- 1988,- 2039,-</p> <p>1770,- 1803,- 1870,- 1943,- 2077,- 2126,-</p>	<p>1751,- 1785,- 1858,- 1928,- 2067,- 2121,-</p> <p>1841,- 1875,- 1945,- 2021,- 2160,- 2211,-</p>
 <p>Bei 26366, 26367, 26372 und 26373 2 Griffe je Schubkastenfront.</p>	<p><b>26362</b> B 142,5 (45/52,5/45), T 39,1 cm  <b>26363</b> B 150,0 (45/60/45), T 39,1 cm  <b>26364</b> B 165,0 (45/75/45), T 39,1 cm  <b>26365</b> B 180,0 (45/90/45), T 39,1 cm (Abb.)  <b>26366</b> B 195,0 (45/105/45), T 39,1 cm  <b>26367</b> B 210,0 (45/120/45), T 39,1 cm</p> <p><b>26368</b> B 142,5 (45/52,5/45), T 48,7 cm  <b>26369</b> B 150,0 (45/60/45), T 48,7 cm  <b>26370</b> B 165,0 (45/75/45), T 48,7 cm  <b>26371</b> B 180,0 (45/90/45), T 48,7 cm  <b>26372</b> B 195,0 (45/105/45), T 48,7 cm  <b>26373</b> B 210,0 (45/120/45), T 48,7 cm</p> <p><b>Sideboard 1,5 R</b>                  2 Türen (gerundet), 2 Einlegeböden, 2 Schubkästen, 1 Gerätenische                  H 59,9 cm</p> <p><b>Gegen Aufpreis:</b>                  Schubkasteneinteilung siehe Seite 114.                  Hochgl. Korpus+Front Tabelle A/B siehe Seite 120.</p>	<p>2048,- 2080,- 2148,- 2216,- 2349,- 2401,-</p> <p>2122,- 2155,- 2225,- 2293,- 2426,- 2478,-</p>	<p>2130,- 2164,- 2234,- 2304,- 2443,- 2497,-</p> <p>2207,- 2241,- 2314,- 2384,- 2426,- 2577,-</p>
 <p>Bei 26380, 26381, 26386 und 26387 2 Griffe je Schubkasten- / Klappenfront.</p>	<p><b>26376</b> B 142,5 (45/52,5/45), T 39,1 cm  <b>26377</b> B 150,0 (45/60/45), T 39,1 cm  <b>26378</b> B 165,0 (45/75/45), T 39,1 cm  <b>26379</b> B 180,0 (45/90/45), T 39,1 cm (Abb.)  <b>26380</b> B 195,0 (45/105/45), T 39,1 cm  <b>26381</b> B 210,0 (45/120/45), T 39,1 cm</p> <p><b>26382</b> B 142,5 (45/52,5/45), T 48,7 cm  <b>26383</b> B 150,0 (45/60/45), T 48,7 cm  <b>26384</b> B 165,0 (45/75/45), T 48,7 cm  <b>26385</b> B 180,0 (45/90/45), T 48,7 cm  <b>26386</b> B 195,0 (45/105/45), T 48,7 cm  <b>26387</b> B 210,0 (45/120/45), T 48,7 cm</p> <p><b>Sideboard 1,5 R</b>                  2 Türen (gerundet), 2 Einlegeböden, 2 Schubkästen,                  1 Gerätenische mit Klappe                  H 59,9 cm</p> <p><b>Gegen Aufpreis:</b>                  Schubkasteneinteilung siehe Seite 114.                  Hochgl. Korpus+Front Tabelle A/B siehe Seite 120.</p>	<p>2101,- 2143,- 2223,- 2295,- 2457,- 2496,-</p> <p>2181,- 2218,- 2297,- 2372,- 2536,- 2576,-</p>	<p>2186,- 2229,- 2312,- 2387,- 2555,- 2596,-</p> <p>2268,- 2307,- 2389,- 2467,- 2638,- 2679,-</p>

**Vorschläge**

PSI - Weitere Informationen siehe Zusatzliste „Zubehör im Detail“.

(preisgleich auch spiegelbildlich möglich = Best.-Nr. mit **G** ergänzen z. B. **7004/G**)

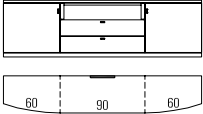
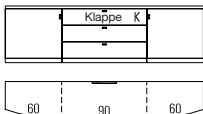
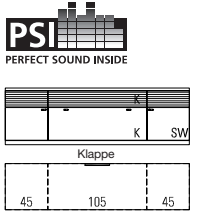
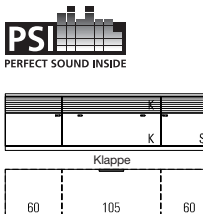
	Best.-Nr. / Maße Beschreibung	PG 1	PG 2
 <p>Bei 26392, 26393, 26398 und 26399 2 Griffe je Schubkastenfront.</p>	<p><b>26388</b> B 172,5 (60/52,5/60), T 39,1 cm  <b>26389</b> B 180,0 (60/60/60), T 39,1 cm  <b>26390</b> B 195,0 (60/75/60), T 39,1 cm  <b>26391</b> B 210,0 (60/90/60), T 39,1 cm (Abb.)  <b>26392</b> B 225,0 (60/105/60), T 39,1 cm  <b>26393</b> B 240,0 (60/120/60), T 39,1 cm</p> <p><b>26394</b> B 172,5 (60/52,5/60), T 48,7 cm  <b>26395</b> B 180,0 (60/60/60), T 48,7 cm  <b>26396</b> B 195,0 (60/75/60), T 48,7 cm  <b>26397</b> B 210,0 (60/90/60), T 48,7 cm  <b>26398</b> B 225,0 (60/105/60), T 48,7 cm  <b>26399</b> B 240,0 (60/120/60), T 48,7 cm</p> <p><b>Sideboard 1,5 R</b>                  2 Türen (gerundet), 2 Einlegeböden, 2 Schubkästen, 1 Gerätenische                  H 59,9 cm</p> <p><b>Gegen Aufpreis:</b>                  Schubkasteneinteilung siehe Seite 114.                  Hochgl. Korpus+Front Tabelle A/B siehe Seite 120.</p>	<p>2204,- 2237,- 2304,- 2377,- 2510,- 2559,-</p> <p>2288,- 2321,- 2388,- 2458,- 2592,- 2641,-</p>	<p>2292,- 2326,- 2397,- 2472,- 2611,- 2662,-</p> <p>2380,- 2414,- 2484,- 2557,- 2696,- 2747,-</p>
 <p>Bei 26404, 26405, 26410 und 26411 2 Griffe je Schubkasten- / Klappenfront.</p>	<p><b>26400</b> B 172,5 (60/52,5/60), T 39,1 cm  <b>26401</b> B 180,0 (60/60/60), T 39,1 cm  <b>26402</b> B 195,0 (60/75/60), T 39,1 cm  <b>26403</b> B 210,0 (60/90/60), T 39,1 cm (Abb.)  <b>26404</b> B 225,0 (60/105/60), T 39,1 cm  <b>26405</b> B 240,0 (60/120/60), T 39,1 cm</p> <p><b>26406</b> B 172,5 (60/52,5/60), T 48,7 cm  <b>26407</b> B 180,0 (60/60/60), T 48,7 cm  <b>26408</b> B 195,0 (60/75/60), T 48,7 cm  <b>26409</b> B 210,0 (60/90/60), T 48,7 cm  <b>26410</b> B 225,0 (60/105/60), T 48,7 cm  <b>26411</b> B 240,0 (60/120/60), T 48,7 cm</p> <p><b>Sideboard 1,5 R</b>                  2 Türen (gerundet), 2 Einlegeböden, 2 Schubkästen,                  1 Gerätenische mit Klappe                  H 59,9 cm</p> <p><b>Gegen Aufpreis:</b>                  Schubkasteneinteilung siehe Seite 114.                  Hochgl. Korpus+Front Tabelle A/B siehe Seite 120.</p>	<p>2262,- 2300,- 2381,- 2456,- 2618,- 2657,-</p> <p>2346,- 2384,- 2463,- 2535,- 2699,- 2741,-</p>	<p>2353,- 2392,- 2477,- 2554,- 2722,- 2764,-</p> <p>2440,- 2479,- 2562,- 2637,- 2807,- 2851,-</p>
 <p>PSI PERFECT SOUND INSIDE</p>	<p><b>25830</b> B 195,0 (45/105/45), T 48,7 cm (Abb.)  <b>25831</b> B 210,0 (45/120/45), T 48,7 cm  <b>25832</b> B 225,0 (45/135/45), T 48,7 cm</p> <p><b>Sideboard 1,5 R</b>                  1 Tür inkl. Akustikblende, 1 Einlegeboden,                  1 Tür inkl. Akustikblende und akustikwirksamer Innenausstattung,                  1 Klappe,                  1 Soundbarfach mit Akustikblende inkl. Push to open und                  akustikwirksamer Innenausstattung                  H 59,9 cm</p> <p><b>Gegen Aufpreis:</b>                  Hochgl. Korpus+Front Tabelle A/B siehe Seite 120.</p>	<p>2606,- 2690,- 2774,-</p>	<p>2706,- 2799,- 2888,-</p>
 <p>PSI PERFECT SOUND INSIDE</p>	<p><b>25833</b> B 225,0 (60/105/60), T 48,7 cm (Abb.)  <b>25834</b> B 240,0 (60/120/60), T 48,7 cm  <b>25835</b> B 255,0 (60/135/60), T 48,7 cm</p> <p><b>Sideboard 1,5 R</b>                  1 Tür inkl. Akustikblende, 1 Einlegeboden,                  1 Tür inkl. Akustikblende und akustikwirksamer Innenausstattung,                  1 Klappe,                  1 Soundbarfach mit Akustikblende inkl. Push to open und                  akustikwirksamer Innenausstattung                  H 59,9 cm</p> <p><b>Gegen Aufpreis:</b>                  Hochgl. Korpus+Front Tabelle A/B siehe Seite 120.</p>	<p>2809,- 2893,- 2974,-</p>	<p>2921,- 3005,- 3093,-</p>

## Vorschläge

(preisgleich auch spiegelbildlich möglich = Best.-Nr. mit **G** ergänzen z. B. **7004/G**)

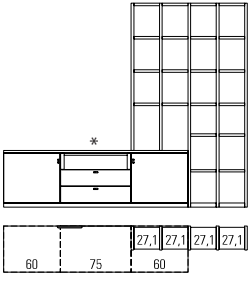
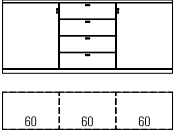
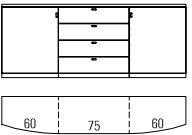
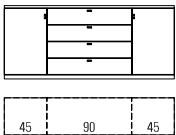
	Best.-Nr. / Maße Beschreibung	PG 1	PG 2
	<p><b>25895</b> B 257,9 (*mit Element B 75,0) cm (Abb.)  <b>25896</b> B 272,9 (*mit Element B 90,0) cm</p> <p><b>26020</b> Aufsatzregal  <b>Sideboard 1,5 R mit Regal 6 R</b></p> <p>bestehend aus:            1 x 2688, 1 x 24394* / 1 x 24395*, 1 x 2689, 5 x 7150,            2 x 1107, 20 x 1106            H 215,7, T 48,7 cm</p> <p><b>Gegen Aufpreis:</b>  <b>3 x 7285</b> Höhenversteller  <b>1 x 91195</b> TV-Halterung  <b>1 x 8189</b> Infrarot Repeater  <b>1 x 91342</b> Hochgl. Front (25895 + 25896)  <b>1 x 91901</b> Hochgl. Korpus + Front (25895)  <b>1 x 91902</b> Hochgl. Korpus + Front (25896)  <b>1 x 91877</b> Hochgl. Holzblende</p>	<p>2917,-            3057,-            (VZ)</p> <p>1516,-</p> <p>à 37,-            499,-            210,-            336,-            835,-            893,-            114,-</p>	<p>3034,-            3179,-            (VZ)</p> <p>1603,-</p> <p>à 37,-            520,-            210,-            336,-            835,-            893,-            114,-</p>
 <p>Bei 26412, 24037, 26413 und 24041            2 Griffe je Schubkastenfront.</p>	<p><b>24034</b> B 180,0 (60/60/60), T 39,1 cm (Abb.)  <b>24035</b> B 195,0 (60/75/60), T 39,1 cm  <b>24036</b> B 210,0 (60/90/60), T 39,1 cm  <b>26412</b> B 225,0 (60/105/60), T 39,1 cm  <b>24037</b> B 240,0 (60/120/60), T 39,1 cm</p> <p><b>24038</b> B 180,0 (60/60/60), T 48,7 cm  <b>24039</b> B 195,0 (60/75/60), T 48,7 cm  <b>24040</b> B 210,0 (60/90/60), T 48,7 cm  <b>26413</b> B 225,0 (60/105/60), T 48,7 cm  <b>24041</b> B 240,0 (60/120/60), T 48,7 cm</p> <p><b>Sideboard 2 R</b>            2 Türen, 2 Einlegeböden, 4 Schubkästen            H 77,5 cm</p> <p><b>Gegen Aufpreis:</b>            Hochgl. Korpus+Front Tabelle A/B siehe Seite 120.</p>	<p>1751,-            1814,-            1914,-            2032,-            2067,-</p> <p>1917,-            1982,-            2085,-            2224,-            2266,-</p>	<p>1821,-            1887,-            1991,-            2114,-            2150,-</p> <p>1993,-            2061,-            2168,-            2313,-            2356,-</p>
 <p>Bei 26414, 24338, 26415 und 24342            2 Griffe je Schubkastenfront.</p>	<p><b>24335</b> B 180,0 (60/60/60), T 39,1 cm  <b>24336</b> B 195,0 (60/75/60), T 39,1 cm (Abb.)  <b>24337</b> B 210,0 (60/90/60), T 39,1 cm  <b>26414</b> B 225,0 (60/105/60), T 39,1 cm  <b>24338</b> B 240,0 (60/120/60), T 39,1 cm</p> <p><b>24339</b> B 180,0 (60/60/60), T 48,7 cm  <b>24340</b> B 195,0 (60/75/60), T 48,7 cm  <b>24341</b> B 210,0 (60/90/60), T 48,7 cm  <b>26415</b> B 225,0 (60/105/60), T 48,7 cm  <b>24342</b> B 240,0 (60/120/60), T 48,7 cm</p> <p><b>Sideboard 2 R</b>            2 Türen (gerundet), 2 Einlegeböden, 4 Schubkästen            H 77,5 cm</p> <p><b>Gegen Aufpreis:</b>            Hochgl. Korpus+Front Tabelle A/B siehe Seite 120.</p>	<p>2297,-            2358,-            2460,-            2576,-            2606,-</p> <p>2460,-            2526,-            2633,-            2772,-            2812,-</p>	<p>2389,-            2452,-            2559,-            2679,-            2711,-</p> <p>2559,-            2627,-            2738,-            2883,-            2924,-</p>
 <p>Bei 26417, 24032, 26419 und 24033            2 Griffe je Schubkastenfront.</p>	<p><b>24130</b> B 135,0 (45/45/45), T 39,1 cm  <b>26416</b> B 142,5 (45/52,5/45), T 39,1 cm  <b>7850</b> B 150,0 (45/60/45), T 39,1 cm  <b>24131</b> B 165,0 (45/75/45), T 39,1 cm  <b>7000</b> B 180,0 (45/90/45), T 39,1 cm (Abb.)  <b>26417</b> B 195,0 (45/105/45), T 39,1 cm  <b>24032</b> B 210,0 (45/120/45), T 39,1 cm</p> <p><b>7851</b> B 135,0 (45/45/45), T 48,7 cm  <b>26418</b> B 142,5 (45/52,5/45), T 48,7 cm  <b>1119</b> B 150,0 (45/60/45), T 48,7 cm  <b>7853</b> B 165,0 (45/75/45), T 48,7 cm  <b>7854</b> B 180,0 (45/90/45), T 48,7 cm  <b>26419</b> B 195,0 (45/105/45), T 48,7 cm  <b>24033</b> B 210,0 (45/120/45), T 48,7 cm</p> <p><b>Sideboard 2 R</b>            2 Türen, 2 Einlegeböden, 4 Schubkästen            H 77,5 cm</p> <p><b>Gegen Aufpreis:</b>            Hochgl. Korpus+Front Tabelle A/B siehe Seite 120.</p>	<p>1529,-            1578,-            1618,-            1679,-            1779,-            1900,-            1935,-</p> <p>1683,-            1704,-            1777,-            1840,-            1931,-            2079,-            2126,-</p>	<p>1591,-            1642,-            1683,-            1746,-            1850,-            1976,-            2012,-</p> <p>1751,-            1773,-            1848,-            1913,-            2008,-            2162,-            2211,-</p>

**Vorschläge**

(preisgleich auch spiegelbildlich möglich = Best.-Nr. mit **G** ergänzen z. B. **7004/G**)

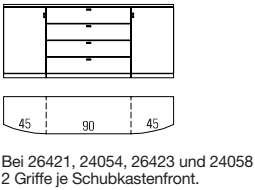
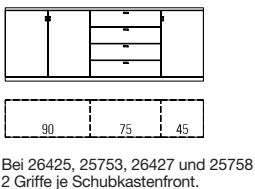
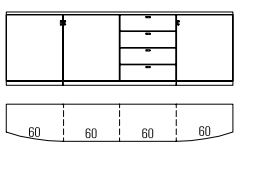
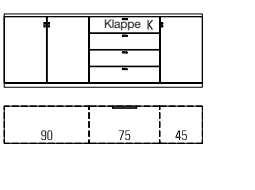
	Best.-Nr. / Maße Beschreibung	PG 1	PG 2
	<p><b>24050</b> B 135,0 (45/45/45), T 39,1 cm  <b>26420</b> B 142,5 (45/52,5/45), T 39,1 cm  <b>24051</b> B 150,0 (45/60/45), T 39,1 cm  <b>24052</b> B 165,0 (45/75/45), T 39,1 cm  <b>24053</b> B 180,0 (45/90/45), T 39,1 cm (Abb.)  <b>26421</b> B 195,0 (45/105/45), T 39,1 cm  <b>24054</b> B 210,0 (45/120/45), T 39,1 cm</p> <p><b>24055</b> B 135,0 (45/45/45), T 48,7 cm  <b>26422</b> B 142,5 (45/52,5/45), T 48,7 cm  <b>24056</b> B 150,0 (45/60/45), T 48,7 cm  <b>24057</b> B 165,0 (45/75/45), T 48,7 cm  <b>1118</b> B 180,0 (45/90/45), T 48,7 cm  <b>26423</b> B 195,0 (45/105/45), T 48,7 cm  <b>24058</b> B 210,0 (45/120/45), T 48,7 cm</p> <p><b>Sideboard 2 R</b>                  2 Türen (gerundet), 2 Einlegeböden, 4 Schubkästen                  H 77,5 cm</p> <p><b>Gegen Aufpreis:</b>                  Hochgl. Korpus+Front Tabelle A/B siehe Seite 120.</p>	<p>2052,- 2134,-                  2089,- 2173,-                  2131,- 2217,-                  2197,- 2284,-                  2295,- 2386,-                  2410,- 2507,-                  2448,- 2546,-</p> <p>2204,- 2292,-                  2218,- 2306,-                  2288,- 2379,-                  2353,- 2447,-                  2458,- 2556,-                  2597,- 2701,-                  2639,- 2745,-</p>	
	<p><b>25749</b> B 180,0 (90/45/45), T 39,1 cm  <b>26424</b> B 187,5 (90/52,5/45), T 39,1 cm  <b>25750</b> B 195,0 (90/60/45), T 39,1 cm  <b>25751</b> B 210,0 (90/75/45), T 39,1 cm (Abb.)  <b>25752</b> B 225,0 (90/90/45), T 39,1 cm  <b>26425</b> B 240,0 (90/105/45), T 39,1 cm  <b>25753</b> B 255,0 (90/120/45), T 39,1 cm</p> <p><b>25754</b> B 180,0 (90/45/45), T 48,7 cm  <b>26426</b> B 187,5 (90/52,5/45), T 48,7 cm  <b>25755</b> B 195,0 (90/60/45), T 48,7 cm  <b>25756</b> B 210,0 (90/75/45), T 48,7 cm  <b>25757</b> B 225,0 (90/90/45), T 48,7 cm  <b>26427</b> B 240,0 (90/105/45), T 48,7 cm  <b>25758</b> B 255,0 (90/120/45), T 48,7 cm</p> <p><b>Sideboard 2 R</b>                  3 Holztüren, 2 Einlegeböden, 4 Schubkästen                  H 77,5 cm</p> <p><b>Gegen Aufpreis:</b>                  Schubkasteneinteilung siehe Seite 114.                  Hochgl. Korpus+Front Tabelle A/B siehe Seite 120.</p>	<p>1805,- 1877,-                  1847,- 1921,-                  1886,- 1962,-                  1949,- 2027,-                  2050,- 2132,-                  2165,- 2252,-                  2207,- 2296,-</p> <p>1973,- 2052,-                  1980,- 2059,-                  2054,- 2136,-                  2120,- 2204,-                  2220,- 2309,-                  2359,- 2453,-                  2403,- 2500,-</p>	
	<p><b>24425</b> B 240,0 (60/60/60/60), T 39,1 cm (Abb.)  <b>24224</b> B 240,0 (60/60/60/60), T 48,7 cm</p> <p><b>Sideboard 2 R</b>                  3 Türen, 3 Einlegeböden, 4 Schubkästen                  H 77,5 cm</p> <p><b>Gegen Aufpreis:</b>                  Schubkasteneinteilung siehe Seite 114.                  Hochgl. Korpus+Front Tabelle A/B siehe Seite 120.</p>	<p>2794,- 2906,-                  2994,- 3114,-</p>	
	<p><b>26428</b> B 187,5 (90/52,5/45), T 39,1 cm  <b>26021</b> B 195,0 (90/60/45), T 39,1 cm  <b>26022</b> B 210,0 (90/75/45), T 39,1 cm (Abb.)  <b>26023</b> B 225,0 (90/90/45), T 39,1 cm</p> <p><b>26429</b> B 187,5 (90/52,5/45), T 48,7 cm  <b>25759</b> B 195,0 (90/60/45), T 48,7 cm  <b>25760</b> B 210,0 (90/75/45), T 48,7 cm  <b>25761</b> B 225,0 (90/90/45), T 48,7 cm</p> <p><b>Sideboard 2 R</b>                  3 Türen, 2 Einlegeböden, 1 Gerätenische mit Klappe, 3 Schubkästen                  H 77,5 cm</p> <p><b>Gegen Aufpreis:</b>  <b>1 x 8189</b> Infrarot Repeater                  Hochgl. Korpus+Front Tabelle A/B siehe Seite 120.</p>	<p>2050,- 2132,-                  2085,- 2168,-                  2157,- 2243,-                  2274,- 2365,-</p> <p>2143,- 2229,-                  2181,- 2268,-                  2255,- 2345,-                  2369,- 2464,-</p> <p>210,- 210,-</p>	





## Vorschläge

(preisgleich auch spiegelbildlich möglich = Best.-Nr. mit **G** ergänzen z. B. **7004/G**)

	Best.-Nr. / Maße Beschreibung	PG 1	PG 2
	<p><b>2645</b> B 225,0 (45/45/45/45/45), T 39,1 cm  <b>26430</b> B 232,5 (45/45/52,5/45/45), T 39,1 cm  <b>2646</b> B 240,0 (45/45/60/45/45), T 39,1 cm (Abb.)  <b>2647</b> B 255,0 (45/45/75/45/45), T 39,1 cm  <b>2648</b> B 270,0 (45/45/90/45/45), T 39,1 cm</p> <p><b>2649</b> B 225,0 (45/45/45/45/45), T 48,7 cm  <b>26431</b> B 232,5 (45/45/52,5/45/45), T 48,7 cm  <b>1108</b> B 240,0 (45/45/60/45/45), T 48,7 cm  <b>2650</b> B 255,0 (45/45/75/45/45), T 48,7 cm  <b>2651</b> B 270,0 (45/45/90/45/45), T 48,7 cm</p> <p><b>Sideboard 2 R</b>                  2 Türen (gerundet), 2 Türen, 4 Einlegeböden, 4 Schubkästen                  H 77,5 cm</p> <p><b>Gegen Aufpreis:</b>                  Schubkasteneinteilung siehe Seite 114.                  Hochgl. Korpus+Front Tabelle A/B siehe Seite 120.</p>	<p>2920,- 2957,- 2994,- 3057,- 3146,-</p> <p>3037,- 3075,- 3114,- 3180,- 3272,-</p> <p>3146,- 3169,- 3242,- 3302,- 3410,-</p> <p>3272,- 3296,- 3371,- 3434,- 3546,-</p>	
	<p><b>26432</b> B 217,5 (45/75/52,5/45), T 39,1 cm  <b>25863</b> B 225,0 (45/75/60/45), T 39,1 cm (Abb.)  <b>25864</b> B 240,0 (45/75/75/45), T 39,1 cm  <b>25865</b> B 255,0 (45/75/90/45), T 39,1 cm</p> <p><b>26433</b> B 217,5 (45/75/52,5/45), T 48,7 cm  <b>25857</b> B 225,0 (45/75/60/45), T 48,7 cm  <b>25861</b> B 240,0 (45/75/75/45), T 48,7 cm  <b>25862</b> B 255,0 (45/75/90/45), T 48,7 cm</p> <p><b>Sideboard 2 R</b>                  2 Türen (gerundet), 2 Türen, 4 Schubkästen, 3 Einlegeböden                  H 77,5 cm</p> <p><b>Gegen Aufpreis:</b>                  Schubkasteneinteilung siehe Seite 114.                  Hochgl. Korpus+Front Tabelle A/B siehe Seite 120.</p>	<p>2529,- 2444,- 2492,- 2544,-</p> <p>2630,- 2541,- 2591,- 2646,-</p> <p>2697,- 2627,- 2686,- 2777,- (VZ)</p> <p>2805,- 2732,- 2793,- 2888,- (VZ)</p>	
	<p><b>25806</b> Sideboardkombination</p> <p><b>26029</b> Aufsatzregal</p> <p><b>Sideboard 2 R mit Regal 6 R</b></p> <p>bestehend aus:                  1 x 25759G, 4 x 7150, 2 x 1107, 16 x 1106                  B 257,9, H 215,7, T 48,7 cm</p> <p><b>Gegen Aufpreis:</b>  <b>1 x 91195</b> TV-Halterung 499,-  <b>1 x 8189</b> Infrarot Repeater 210,-  <b>1 x 91877</b> Hochgl. Holzblende 114,-  <b>1 x 91659</b> Hochgl. Front 2 R / B 195 329,-  <b>1 x 91722</b> Hochgl. Korpus + Front 2 R / B 195 793,-  <b>1 x 91877</b> Hochgl. Holzblende 114,-</p>	<p>3004,- (VZ)</p> <p>1213,-</p> <p>3125,- (VZ)</p> <p>1283,-</p> <p>520,- 210,- 114,- 329,- 793,- 114,-</p>	
	<p><b>25801</b></p> <p>bestehend aus:                  1 x 24167, 1 x 8357, 1 x 7688, 1 x 25579, 1 x 24170,                  2 x 8919, 3 x 7151, 1 x 7150, 2 x 1107, 19 x 1106                  B 146,7 x 335,0 H 250,0, T 48,7 cm</p> <p><b>Gegen Aufpreis:</b>  <b>1 x 8943</b> 2er Set LED-Strahler 201,-  <b>1 x 8962</b> 1er Set LED-Glaskantenbel. (Line) B 75 cm 229,-  <b>1 x 92466</b> Indirekte LED-Korpusbeleuchtung 2 R 299,-  <b>1 x 7290</b> Spiegelrückwand 2 R / B 75 cm 126,-  <b>2 x 8932</b> LED-Wandbordbeleuchtung B 105 cm 236,-  <b>1 x 8189</b> Infrarot Repeater 210,-  <b>3 x 7285</b> Höhenversteller 37,-  <b>1 x 91349</b> Hochgl. Front 586,-  <b>1 x 91909</b> Hochgl. Korpus + Front 1474,-  <b>2 x 91309</b> Hochgl. Wandbord B 105 65,-                  TV-Halterung siehe Seite 112.                  Funkfernbedienung siehe Seite 116.</p>	<p>5811,- (VZ)</p> <p>6043,- (VZ)</p> <p>201,- 229,- 299,- 126,- 236,- 210,- 37,- 586,- 1474,- 65,-</p> <p>201,- 229,- 299,- 126,- 236,- 210,- 37,- 586,- 1474,- 65,-</p>	

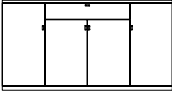
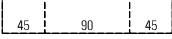
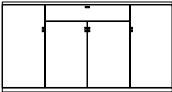
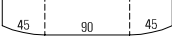
## Vorschläge

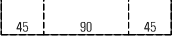
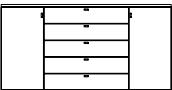
(preisgleich auch spiegelbildlich möglich = Best.-Nr. mit **G** ergänzen z. B. **7004/G**)

	Best.-Nr. / Maße Beschreibung	PG 1	PG 2
  <p>Bei 25767 und 25770 2 Griffe je Schubkastenfront.</p>	<p><b>25765</b> B 165,0 (45/75/45), T 39,1 cm  <b>25766</b> B 180,0 (45/90/45), T 39,1 cm (Abb.)  <b>25767</b> B 210,0 (45/120/45), T 39,1 cm</p> <p><b>25768</b> B 165,0 (45/75/45), T 48,7 cm  <b>25769</b> B 180,0 (45/90/45), T 48,7 cm  <b>25770</b> B 210,0 (45/120/45), T 48,7 cm</p> <p><b>Sideboard 2,5 R</b>            4 Türen, 5 Einlegeböden, 1 Schubkasten            H 95,1 cm</p> <p><b>Gegen Aufpreis:</b>            Schubkasteneinteilung siehe Seite 114.            Hochgl. Korpus+Front Tabelle A/B siehe Seite 120.</p>	<p>1696,- 1791,- 1904,-</p> <p>1861,- 1955,- 2079,-</p>	<p>1764,- 1863,- 1980,-</p> <p>1936,- 2033,- 2162,-</p>
  <p>Bei 25783 und 25786 2 Griffe je Schubkastenfront.</p>	<p><b>25404</b> B 165,0 (45/75/45), T 39,1 cm  <b>25405</b> B 180,0 (45/90/45), T 39,1 cm (Abb.)  <b>25783</b> B 210,0 (45/120/45), T 39,1 cm</p> <p><b>25784</b> B 165,0 (45/75/45), T 48,7 cm  <b>25785</b> B 180,0 (45/90/45), T 48,7 cm  <b>25786</b> B 210,0 (45/120/45), T 48,7 cm</p> <p><b>Sideboard 2,5 R</b>            2 Türen (gerundet), 2 Türen, 5 Einlegeböden, 1 Schubkasten            H 95,1 cm</p> <p><b>Gegen Aufpreis:</b>            Schubkasteneinteilung siehe Seite 114.            Hochgl. Korpus+Front Tabelle A/B siehe Seite 120.</p>	<p>2041,- 2120,- 2233,-</p> <p>2188,- 2272,- 2387,-</p>	<p>2123,- 2205,- 2322,-</p> <p>2276,- 2363,- 2482,-</p>
  <p>Bei 26435, 25775, 26437 und 25780 2 Griffe je Schubkastenfront.</p>	<p><b>25771</b> B 135,0 (45/45/45), T 39,1 cm  <b>26434</b> B 142,5 (45/52,5/45), T 39,1 cm  <b>25772</b> B 150,0 (45/60/45), T 39,1 cm  <b>25773</b> B 165,0 (45/75/45), T 39,1 cm  <b>25774</b> B 180,0 (45/90/45), T 39,1 cm (Abb.)  <b>26435</b> B 195,0 (45/105/45), T 39,1 cm  <b>25775</b> B 210,0 (45/120/45), T 39,1 cm</p> <p><b>25776</b> B 135,0 (45/45/45), T 48,7 cm  <b>26436</b> B 142,5 (45/52,5/45), T 48,7 cm  <b>25777</b> B 150,0 (45/60/45), T 48,7 cm  <b>25778</b> B 165,0 (45/75/45), T 48,7 cm  <b>25779</b> B 180,0 (45/90/45), T 48,7 cm  <b>26437</b> B 195,0 (45/105/45), T 48,7 cm  <b>25780</b> B 210,0 (45/120/45), T 48,7 cm</p> <p><b>Sideboard 2,5 R</b>            2 Türen, 4 Einlegeböden, 5 Schubkästen            H 95,1 cm</p> <p><b>Gegen Aufpreis:</b>            Schubkasteneinteilung siehe Seite 114.            Hochgl. Korpus+Front Tabelle A/B siehe Seite 120.</p>	<p>1769,- 1804,- 1844,- 1916,- 2005,- 2138,- 2217,-</p> <p>1935,- 1979,- 2014,- 2087,- 2180,- 2322,- 2401,-</p>	<p>1840,- 1877,- 1918,- 1993,- 2085,- 2223,- 2306,-</p> <p>2012,- 2059,- 2095,- 2170,- 2267,- 2415,- 2497,-</p>
  <p>Bei 26439, 25791, 26441 und 25796 2 Griffe je Schubkastenfront.</p>	<p><b>25787</b> B 135,0 (45/45/45), T 39,1 cm  <b>26438</b> B 142,5 (45/52,5/45), T 39,1 cm  <b>25788</b> B 150,0 (45/60/45), T 39,1 cm  <b>25789</b> B 165,0 (45/75/45), T 39,1 cm  <b>25790</b> B 180,0 (45/90/45), T 39,1 cm (Abb.)  <b>26439</b> B 195,0 (45/105/45), T 39,1 cm  <b>25791</b> B 210,0 (45/120/45), T 39,1 cm</p> <p><b>25792</b> B 135,0 (45/45/45), T 48,7 cm  <b>26440</b> B 142,5 (45/52,5/45), T 48,7 cm  <b>25793</b> B 150,0 (45/60/45), T 48,7 cm  <b>25794</b> B 165,0 (45/75/45), T 48,7 cm  <b>25795</b> B 180,0 (45/90/45), T 48,7 cm  <b>26441</b> B 195,0 (45/105/45), T 48,7 cm  <b>25796</b> B 210,0 (45/120/45), T 48,7 cm</p> <p><b>Sideboard 2,5 R</b>            2 Türen (gerundet), 4 Einlegeböden, 5 Schubkästen            H 95,1 cm</p> <p><b>Gegen Aufpreis:</b>            Schubkasteneinteilung siehe Seite 114.            Hochgl. Korpus+Front Tabelle A/B siehe Seite 120.</p>	<p>2283,- 2325,- 2452,- 2430,- 2518,- 2658,- 2732,-</p> <p>2448,- 2486,- 2528,- 2607,- 2696,- 2830,- 2912,-</p>	<p>2374,- 2418,- 2452,- 2527,- 2619,- 2764,- 2842,-</p> <p>2546,- 2585,- 2629,- 2711,- 2803,- 2944,- 3029,-</p>

**Vorschläge**

(preisgleich auch spiegelbildlich möglich = Best.-Nr. mit **G** ergänzen z. B. **7004/G**)

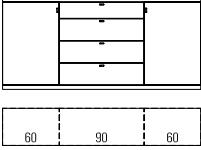
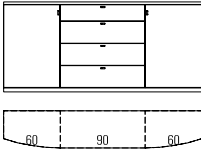
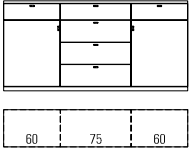
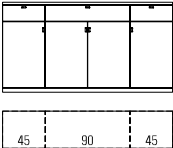
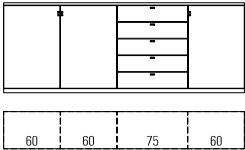
	Best.-Nr. / Maße Beschreibung	PG 1	PG 2
	<p><b>26057</b> B 180,0 (60/60/60), T 39,1 cm  <b>26058</b> B 195,0 (60/75/60), T 39,1 cm  <b>26059</b> B 210,0 (60/90/60), T 39,1 cm (Abb.)</p> <p><b>26060</b> B 180,0 (60/60/60), T 48,7 cm  <b>26061</b> B 195,0 (60/75/60), T 48,7 cm  <b>26062</b> B 210,0 (60/90/60), T 48,7 cm</p> <p><b>Sideboard 2,5 R</b>                  2 Türen, 4 Einlegeböden, 3 Auszüge 0,66 R, 1 Schubkasten                  H 95,1 cm</p> <p><b>Gegen Aufpreis:</b>                  Schubkasteneinteilung siehe Seite 114.                  Hochgl. Korpus+Front Tabelle A/B siehe Seite 120.</p>	<p>1879,- 1954,- 2036,-</p> <p>2050,- 2127,- 2206,-</p>	<p>1955,- 2032,- 2117,-</p> <p>2132,- 2212,- 2294,-</p>
	<p><b>26063</b> B 180,0 (60/60/60), T 39,1 cm  <b>26064</b> B 195,0 (60/75/60), T 39,1 cm  <b>26065</b> B 210,0 (60/90/60), T 39,1 cm (Abb.)</p> <p><b>26066</b> B 180,0 (60/60/60), T 48,7 cm  <b>26067</b> B 195,0 (60/75/60), T 48,7 cm  <b>26068</b> B 210,0 (60/90/60), T 48,7 cm</p> <p><b>Sideboard 2,5 R</b>                  2 Türen (gerundet), 4 Einlegeböden, 3 Auszüge 0,66 R, 1 Schubkasten                  H 95,1 cm</p> <p><b>Gegen Aufpreis:</b>                  Schubkasteneinteilung siehe Seite 114.                  Hochgl. Korpus+Front Tabelle A/B siehe Seite 120.</p>	<p>2432,- 2582,- 2659,-</p> <p>2610,- 2684,- 2764,-</p>	<p>2530,- 2685,- 2765,-</p> <p>2714,- 2792,- 2874,-</p>
	<p><b>26110</b> B 180,0 (60/60/60), T 39,1 cm  <b>26111</b> B 195,0 (60/75/60), T 39,1 cm (Abb.)  <b>26112</b> B 210,0 (60/90/60), T 39,1 cm</p> <p><b>26113</b> B 180,0 (60/60/60), T 48,7 cm  <b>26114</b> B 195,0 (60/75/60), T 48,7 cm  <b>26115</b> B 210,0 (60/90/60), T 48,7 cm</p> <p><b>Sideboard 2,5 R</b>                  2 Türen, 2 Einlegeböden, 3 Schubkästen, 3 Auszüge 0,66 R                  H 95,1 cm</p> <p><b>Gegen Aufpreis:</b>                  Schubkasteneinteilung siehe Seite 114.                  Hochgl. Korpus+Front Tabelle A/B siehe Seite 120.</p>	<p>2045,- 2121,- 2203,-</p> <p>2243,- 2322,- 2401,-</p>	<p>2126,- 2206,- 2291,-</p> <p>2332,- 2415,- 2497,-</p>
 <p>Bei 26041 und 26044 2 Griffe je Schubkastenfront (mittleres Element).</p>	<p><b>26039</b> B 165,0 (45/75/45), T 39,1 cm  <b>26040</b> B 180,0 (45/90/45), T 39,1 cm (Abb.)  <b>26041</b> B 210,0 (45/120/45), T 39,1 cm</p> <p><b>26042</b> B 165,0 (45/75/45), T 48,7 cm  <b>26043</b> B 180,0 (45/90/45), T 48,7 cm  <b>26044</b> B 210,0 (45/120/45), T 48,7 cm</p> <p><b>Sideboard 2,5 R</b>                  4 Türen, 4 Einlegeböden, 3 Schubkästen                  H 95,1 cm</p> <p><b>Gegen Aufpreis:</b>                  Schubkasteneinteilung siehe Seite 114.                  Hochgl. Korpus+Front Tabelle A/B siehe Seite 120.</p>	<p>1859,- 1950,- 2067,-</p> <p>2043,- 2136,- 2263,-</p>	<p>1933,- 2028,- 2149,-</p> <p>2125,- 2222,- 2353,-</p>
	<p><b>26051</b> B 240,0 (60/60/60/60), T 39,1 cm  <b>26052</b> B 255,0 (60/60/75/60), T 39,1 cm (Abb.)  <b>26053</b> B 270,0 (60/60/90/60), T 39,1 cm</p> <p><b>26054</b> B 240,0 (60/60/60/60), T 48,7 cm  <b>26055</b> B 255,0 (60/60/75/60), T 48,7 cm  <b>26056</b> B 270,0 (60/60/90/60), T 48,7 cm</p> <p><b>Sideboard 2,5 R</b>                  3 Türen, 6 Einlegeböden, 5 Schubkästen                  H 95,1 cm</p> <p><b>Gegen Aufpreis:</b>                  Schubkasteneinteilung siehe Seite 114.                  Hochgl. Korpus+Front Tabelle A/B siehe Seite 120.</p>	<p>2516,- 2588,- 2675,-</p> <p>2742,- 2815,- 2908,-</p>	<p>2617,- 2692,- 2782,-</p> <p>2852,- 2927,- 3024,-</p>

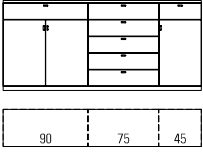
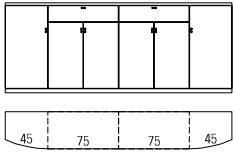
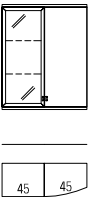
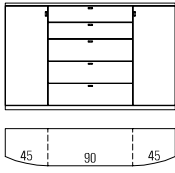
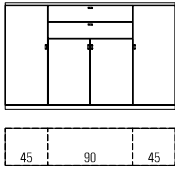

## Vorschläge

(preisgleich auch spiegelbildlich möglich = Best.-Nr. mit **G** ergänzen z. B. **7004/G**)

	Best.-Nr. / Maße Beschreibung	PG 1	PG 2
	<p><b>26442</b> B 187,5 (90/52,5/45), T 39,1 cm  <b>26045</b> B 195,0 (90/60/45), T 39,1 cm  <b>26046</b> B 210,0 (90/75/45), T 39,1 cm (Abb.)  <b>26047</b> B 225,0 (90/90/45), T 39,1 cm</p> <p><b>26443</b> B 187,5 (90/52,5/45), T 48,7 cm  <b>26048</b> B 195,0 (90/60/45), T 48,7 cm  <b>26049</b> B 210,0 (90/75/45), T 48,7 cm  <b>26050</b> B 225,0 (90/90/45), T 48,7 cm</p> <p><b>Sideboard 2,5 R</b>            3 Türen, 3 Einlegeböden, 7 Schubkästen            H 95,1 cm</p> <p><b>Gegen Aufpreis:</b>            Schubkasteneinteilung siehe Seite 114.            Hochgl. Korpus+Front Tabelle A/B siehe Seite 120.</p>	<p>2257,- 2289,- 2364,- 2448,-</p> <p>2452,- 2497,- 2567,- 2662,-</p>	<p>2347,- 2381,- 2458,- 2546,-</p> <p>2551,- 2597,- 2670,- 2769,-</p>
	<p><b>25867</b> B 240,0 (45/75/75/45), T 39,1 cm (Abb.)  <b>25868</b> B 270,0 (45/90/90/45), T 39,1 cm</p> <p><b>25911</b> B 240,0 (45/75/75/45), T 48,7 cm  <b>25912</b> B 270,0 (45/90/90/45), T 48,7 cm</p> <p><b>Sideboard 2,5 R</b>            2 Türen (gerundet), 4 Türen, 6 Einlegeböden, 2 Schubkästen            H 95,1 cm</p> <p><b>Gegen Aufpreis:</b>            Schubkasteneinteilung siehe Seite 114.            Hochgl. Korpus+Front Tabelle A/B siehe Seite 120.</p>	<p>2967,- 3144,-</p> <p>3193,- 3384,-</p>	<p>3086,- 3270,-</p> <p>3321,- 3520,-</p>
	<p><b>24405</b> B 90,0 (45/45), T 35,0 cm</p> <p><b>Hängehighboard 3 R</b>            1 Rahmen-Glastür, 2 Glaseinlegeböden,            1 Tür (gerundet), 2 Einlegeböden            H 110,8 cm</p> <p><b>Gegen Aufpreis:</b>  <b>1 x 8942</b> 1er Set LED-Strahler  <b>1 x 8953</b> 2er Set LED-Glaskantenbel. (Line) B 45 cm  <b>1 x 92468</b> Indirekte LED-Korpusbeleuchtung 3 R  <b>1 x 8045</b> Spiegelrückwand 3 R / B 45 cm            Funkfernbedienung siehe Seite 116.            Hochgl. Korpus+Front Tabelle A/B siehe Seite 120.</p>	<p>1383,-</p> <p>142,- 278,- 348,- 114,-</p>	<p>1439,-</p> <p>142,- 278,- 348,- 114,-</p>
	<p><b>26077</b> B 135,0 (45/45/45), T 39,1 cm  <b>26446</b> B 142,5 (45/52,5/45), T 39,1 cm  <b>26078</b> B 150,0 (45/60/45), T 39,1 cm  <b>26079</b> B 165,0 (45/75/45), T 39,1 cm  <b>26080</b> B 180,0 (45/90/45), T 39,1 cm (Abb.)</p> <p><b>26081</b> B 135,0 (45/45/45), T 48,7 cm  <b>26447</b> B 142,5 (45/52,5/45), T 48,7 cm  <b>26082</b> B 150,0 (45/60/45), T 48,7 cm  <b>26083</b> B 165,0 (45/75/45), T 48,7 cm  <b>26084</b> B 180,0 (45/90/45), T 48,7 cm</p> <p><b>Highboard 3 R</b>            2 Türen (gerundet), 4 Einlegeböden, 3 Auszüge 0,66 R, 2 Schubkästen            H 112,7 cm</p> <p><b>Gegen Aufpreis:</b>            Schubkasteneinteilung siehe Seite 114.            Hochgl. Korpus+Front Tabelle A/B siehe Seite 120.</p>	<p>2402,- 2439,- 2479,- 2558,- 2637,-</p> <p>2586,- 2626,- 2663,- 2742,- 2819,-</p>	<p>2498,- 2537,- 2578,- 2658,- 2743,-</p> <p>2689,- 2731,- 2769,- 2852,- 2932,-</p>
	<p><b>7881</b> B 150,0 (37,5/75/37,5), T 39,1 cm  <b>7882</b> B 165,0 (37,5/90/37,5), T 39,1 cm  <b>24138</b> B 165,0 (45/75/45), T 39,1 cm  <b>7453</b> B 180,0 (45/90/45), T 39,1 cm (Abb.)</p> <p><b>7883</b> B 150,0 (37,5/75/37,5), T 48,7 cm  <b>7884</b> B 165,0 (37,5/90/37,5), T 48,7 cm  <b>7885</b> B 165,0 (45/75/45), T 48,7 cm  <b>7886</b> B 180,0 (45/90/45), T 48,7 cm</p> <p><b>Highboard 3 R</b>            4 Türen, 5 Einlegeböden, 2 Schubkästen            H 112,7 cm</p> <p><b>Gegen Aufpreis:</b>            Hochgl. Korpus+Front Tabelle A/B siehe Seite 120.</p>	<p>1852,- 1936,- 1979,- 1922,-</p> <p>2022,- 2106,- 2087,- 2157,-</p>	<p>1926,- 2013,- 1979,- 2002,-</p> <p>2103,- 2190,- 2171,- 2244,-</p>



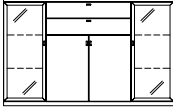
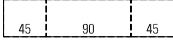
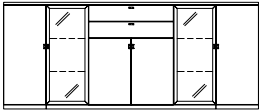

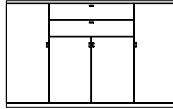
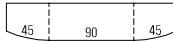
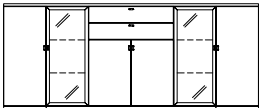
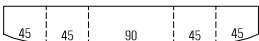

## Vorschläge

(preisgleich auch spiegelbildlich möglich = Best.-Nr. mit **G** ergänzen z. B. **7004/G**)

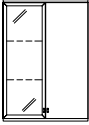
	Best.-Nr. / Maße Beschreibung	PG 1	PG 2
 	<p><b>24059</b> B 165,0 (45/75/45), T 39,1 cm  <b>24060</b> B 180,0 (45/90/45), T 39,1 cm (Abb.)  <b>24061</b> B 165,0 (45/75/45), T 48,7 cm  <b>24062</b> B 180,0 (45/90/45), T 48,7 cm</p> <p><b>Highboard 3 R</b>                  2 Türen, 1 Einlegeboden, 2 Rahmen-Glastüren,                  4 Glaseinlegeböden, 2 Schubkästen                  H 112,7 cm</p> <p><b>Gegen Aufpreis:</b>  <b>1 x 8943</b> 2er Set LED-Strahler  <b>2 x 8953</b> 2er Set LED-Glaskantenbel. (Line) B 45 cm  <b>2 x 92468</b> Indirekte LED-Korpusbeleuchtung 3 R  <b>2 x 8045</b> Spiegelrückwand 3 R / B 45 cm                  Funkfernbedienung siehe Seite 116.                  Hochgl. Korpus+Front Tabelle A/B siehe Seite 120.</p>	<p>2199,- 2295,- 2370,- 2456,-</p> <p>201,- à 278,- à 348,- à 114,-</p>	<p>2287,- 2387,- 2465,- 2554,-</p> <p>201,- à 278,- à 348,- à 114,-</p>
 	<p><b>25872</b> B 255,0 (45/45/75/45/45), T 39,1 cm  <b>25873</b> B 270,0 (45/45/90/45/45), T 39,1 cm (Abb.)  <b>25917</b> B 255,0 (45/45/75/45/45), T 48,7 cm  <b>25916</b> B 270,0 (45/45/90/45/45), T 48,7 cm</p> <p><b>Highboard 3 R</b>                  4 Türen, 5 Einlegeböden, 2 Rahmen-Glastüren, 4 Glaseinlegeböden,                  2 Schubkästen                  H 112,7 cm</p> <p><b>Gegen Aufpreis:</b>  <b>1 x 8943</b> 2er Set LED-Strahler  <b>2 x 8953</b> 2er Set LED-Glaskantenbel. (Line) B 45 cm  <b>2 x 92468</b> Indirekte LED-Korpusbeleuchtung 3 R  <b>2 x 8045</b> Spiegelrückwand 3 R / B 45 cm                  Funkfernbedienung siehe Seite 116.                  Hochgl. Korpus+Front Tabelle A/B siehe Seite 120.</p>	<p>3224,- 3310,- 3494,- 3585,-</p> <p>201,- à 278,- à 348,- à 114,-</p>	<p>3352,- 3442,- 3634,- 3729,-</p> <p>201,- à 278,- à 348,- à 114,-</p>
 	<p><b>24063</b> B 165,0 (45/75/45), T 39,1 cm  <b>2683</b> B 180,0 (45/90/45), T 39,1 cm (Abb.)  <b>24065</b> B 165,0 (45/75/45), T 48,7 cm  <b>24066</b> B 180,0 (45/90/45), T 48,7 cm</p> <p><b>Highboard 3 R</b>                  2 Türen (gerundet), 2 Türen, 5 Einlegeböden, 2 Schubkästen                  H 112,7 cm</p> <p><b>Gegen Aufpreis:</b>                  Hochgl. Korpus+Front Tabelle A/B siehe Seite 120.</p>	<p>2419,- 2500,- 2589,- 2678,-</p>	<p>2515,- 2600,- 2693,- 2785,-</p>
 	<p><b>25870</b> B 255,0 (45/45/75/45/45), T 39,1 cm  <b>25871</b> B 270,0 (45/45/90/45/45), T 39,1 cm (Abb.)  <b>25915</b> B 255,0 (45/45/75/45/45), T 48,7 cm  <b>25914</b> B 270,0 (45/45/90/45/45), T 48,7 cm</p> <p><b>Highboard 3 R</b>                  2 Türen (gerundet), 2 Türen, 5 Einlegeböden, 2 Rahmen-Glastüren,                  4 Glaseinlegeböden, 2 Schubkästen                  H 112,7 cm</p> <p><b>Gegen Aufpreis:</b>  <b>1 x 8943</b> 2er Set LED-Strahler  <b>2 x 8953</b> 2er Set LED-Glaskantenbel. (Line) B 45 cm  <b>2 x 92468</b> Indirekte LED-Korpusbeleuchtung 3 R  <b>2 x 8045</b> Spiegelrückwand 3 R / B 45 cm                  Funkfernbedienung siehe Seite 116.                  Hochgl. Korpus+Front Tabelle A/B siehe Seite 120.</p>	<p>3741,- 3823,- 4014,- 4098,-</p> <p>201,- à 278,- à 348,- à 114,-</p>	<p>3891,- 3976,- 4175,- 4262,-</p> <p>201,- à 278,- à 348,- à 114,-</p>

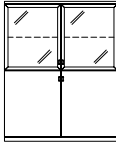
## Vorschläge

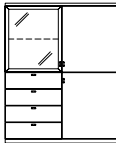
(preisgleich auch spiegelbildlich möglich = Best.-Nr. mit **G** ergänzen z. B. **7004/G**)

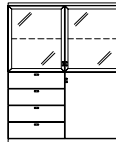
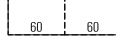
	Best.-Nr. / Maße Beschreibung	PG 1	PG 2
 	<p><b>24487</b> B 90,0 (45/45), T 35,0 cm</p> <p><b>Hängehighboard 3,5 R</b> 1 Rahmen-Glastür, 2 Glaseinlegeböden, 1 Tür (gerundet), 2 Einlegeböden</p> <p>H 128,4 cm</p> <p><b>Gegen Aufpreis:</b>  <b>1 x 8942</b> 1er Set LED-Strahler  <b>1 x 8953</b> 2er Set LED-Glaskantenbel. (Line) B 45 cm  <b>1 x 92469</b> Indirekte LED-Korpusbeleuchtung 3,5 R  <b>1 x 1667</b> Spiegelrückwand 3,5 R / B 45 cm                      Funkfernbedienung siehe Seite 116.                      Hochgl. Korpus+Front Tabelle A/B siehe Seite 120.</p>	<p>1479,-</p> <p>142,- 278,- 376,- 114,-</p>	<p>1537,-</p> <p>142,- 278,- 376,- 114,-</p>
 	<p><b>24076</b> B 120,0 (60/60), T 39,1 cm (Abb.)  <b>24077</b> B 150,0 (75/75), T 39,1 cm</p> <p><b>24078</b> B 120,0 (60/60), T 48,7 cm  <b>24079</b> B 150,0 (75/75), T 48,7 cm</p> <p><b>Highboard 4 R</b> 2 Türen, 2 Einlegeböden, 2 Rahmen-Glastüren, 2 Glaseinlegeböden</p> <p>H 147,9 cm</p> <p><b>Gegen Aufpreis:</b>  <b>1 x 8943</b> 2er Set LED-Strahler  <b>2 x 8957</b> 1er Set LED-Glaskantenbel. (Line) B 60 cm  <b>2 x 8962</b> 1er Set LED-Glaskantenbel. (Line) B 75 cm  <b>2 x 92466</b> Indirekte LED-Korpusbeleuchtung 2 R  <b>2 x 7289</b> Spiegelrückwand 2 R / B 60 cm  <b>2 x 7290</b> Spiegelrückwand 2 R / B 75 cm  <b>1 x 8375</b> 4er Set Innenschubkästen B 60 cm (hinter Türen)  <b>1 x 8376</b> 4er Set Innenschubkästen B 75 cm (hinter Türen)                      Funkfernbedienung siehe Seite 116.                      Hochgl. Korpus+Front Tabelle A/B siehe Seite 120.</p>	<p>1687,- 1843,- 1808,- 1964,-</p> <p>à 201,- à 210,- à 229,- à 299,- à 110,- à 126,- 525,- 574,-</p>	<p>1745,- 1908,- 1883,- 2055,-</p> <p>à 201,- à 210,- à 229,- à 299,- à 110,- à 126,- 525,- 574,-</p>
 	<p><b>24028</b> B 120,0 (60/60), T 39,1 cm (Abb.)  <b>24029</b> B 150,0 (75/75), T 39,1 cm</p> <p><b>24030</b> B 120,0 (60/60), T 48,7 cm  <b>24031</b> B 150,0 (75/75), T 48,7 cm</p> <p><b>Highboard 4 R</b> 2 Türen, 2 Einlegeböden, 1 Rahmen-Glastür, 1 Glaseinlegeboden, 4 Schubkästen</p> <p>H 147,9 cm</p> <p><b>Gegen Aufpreis:</b>  <b>1 x 8942</b> 1er Set LED-Strahler  <b>1 x 8957</b> 1er Set LED-Glaskantenbel. (Line) B 60 cm  <b>1 x 8962</b> 1er Set LED-Glaskantenbel. (Line) B 75 cm  <b>1 x 92466</b> Indirekte LED-Korpusbeleuchtung 2 R  <b>1 x 7289</b> Spiegelrückwand 2 R / B 60 cm  <b>1 x 7290</b> Spiegelrückwand 2 R / B 75 cm                      Funkfernbedienung siehe Seite 116.                      Hochgl. Korpus+Front Tabelle A/B siehe Seite 120.</p>	<p>1828,- 1998,- 1980,- 2157,-</p> <p>142,- 210,- 229,- 299,- 110,- 126,-</p>	<p>1901,- 2078,- 2059,- 2243,-</p> <p>142,- 210,- 229,- 299,- 110,- 126,-</p>
 	<p><b>7333</b> B 120,0 (60/60), T 39,1 cm (Abb.)  <b>24080</b> B 150,0 (75/75), T 39,1 cm</p> <p><b>24081</b> B 120,0 (60/60), T 48,7 cm  <b>24082</b> B 150,0 (75/75), T 48,7 cm</p> <p><b>Highboard 4 R</b> 1 Tür, 1 Einlegeboden, 2 Rahmen-Glastüren, 2 Glaseinlegeböden, 4 Schubkästen</p> <p>H 147,9 cm</p> <p><b>Gegen Aufpreis:</b>  <b>1 x 8943</b> 2er Set LED-Strahler  <b>2 x 8957</b> 1er Set LED-Glaskantenbel. (Line) B 60 cm  <b>2 x 8962</b> 1er Set LED-Glaskantenbel. (Line) B 75 cm  <b>2 x 92466</b> Indirekte LED-Korpusbeleuchtung 2 R  <b>2 x 7289</b> Spiegelrückwand 2 R / B 60 cm  <b>2 x 7290</b> Spiegelrückwand 2 R / B 75 cm                      Funkfernbedienung siehe Seite 116.                      Hochgl. Korpus+Front Tabelle A/B siehe Seite 120.</p>	<p>1931,- 2120,- 2085,- 2278,-</p> <p>à 201,- à 210,- à 229,- à 299,- à 110,- à 126,-</p>	<p>2008,- 2204,- 2168,- 2369,-</p> <p>à 201,- à 210,- à 229,- à 299,- à 110,- à 126,-</p>

## Vorschläge

(preisgleich auch spiegelbildlich möglich = Best.-Nr. mit **G** ergänzen z. B. **7004/G**)

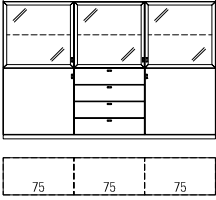
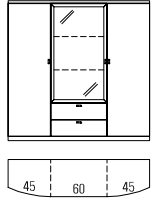
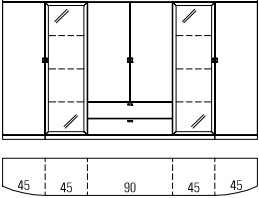
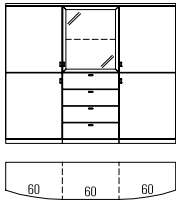
	Best.-Nr. / Maße Beschreibung	PG 1	PG 2
	<p><b>7461</b> B 180,0 (60/60/60), T 39,1 cm  <b>7003</b> B 225,0 (75/75/75), T 39,1 cm (Abb.)  <b>7471</b> B 180,0 (60/60/60), T 48,7 cm  <b>7472</b> B 225,0 (75/75/75), T 48,7 cm</p> <p><b>Highboard 4 R</b>                  2 Türen, 2 Einlegeböden, 3 Rahmen-Glastüren,                  3 Glaseinlegeböden, 4 Schubkästen                  H 147,9 cm</p> <p><b>Gegen Aufpreis:</b>  <b>1 x 8944</b> 3er Set LED-Strahler  <b>3 x 8957</b> 1er Set LED-Glaskantenbel. (Line) B 60 cm  <b>3 x 8962</b> 1er Set LED-Glaskantenbel. (Line) B 75 cm  <b>3 x 92466</b> Indirekte LED-Korpusbeleuchtung 2 R  <b>3 x 7289</b> Spiegelrückwand 2 R / B 60 cm  <b>3 x 7290</b> Spiegelrückwand 2 R / B 75 cm                  Funkfernbedienung siehe Seite 116.                  Hochgl. Korpus+Front Tabelle A/B siehe Seite 120.</p>	<p>2784,- 3041,- 3004,- 3260,-</p> <p>à 210,- à 229,- à 299,- à 110,- à 126,-</p>	<p>2896,- 3163,- 3124,- 3391,-</p> <p>266,- à 210,- à 229,- à 299,- à 110,- à 126,-</p>
	<p><b>1114</b> B 150,0 (45/60/45), T 39,1 cm (Abb.)  <b>2652</b> B 150,0 (45/60/45), T 48,7 cm</p> <p><b>Highboard 4 R</b>                  2 Türen (gerundet), 6 Einlegeböden, 1 Rahmen-Glastür,                  2 Glaseinlegeböden, 2 Schubkästen                  H 147,9 cm</p> <p><b>Gegen Aufpreis:</b>  <b>1 x 8942</b> 1er Set LED-Strahler  <b>1 x 8958</b> 2er Set LED-Glaskantenbel. (Line) B 60 cm  <b>1 x 92468</b> Indirekte LED-Korpusbeleuchtung 3 R  <b>1 x 8046</b> Spiegelrückwand 3 R / B 60 cm                  Funkfernbedienung siehe Seite 116.                  Hochgl. Korpus+Front Tabelle A/B siehe Seite 120.</p>	<p>2396,- (VZ) 2571,- (VZ)</p> <p>142,- 306,- 348,- 140,-</p>	<p>2492,- (VZ) 2673,- (VZ)</p> <p>142,- 306,- 348,- 140,-</p>
	<p><b>26134</b> B 240,0 (45/37,5/75/37,5/45), T 39,1 cm  <b>26135</b> B 255,0 (45/37,5/90/37,5/45), T 39,1 cm  <b>25874</b> B 255,0 (45/45/75/45/45), T 39,1 cm  <b>25875</b> B 270,0 (45/45/90/45/45), T 39,1 cm (Abb.)  <b>26136</b> B 240,0 (45/37,5/75/37,5/45), T 48,7 cm  <b>26137</b> B 255,0 (45/37,5/90/37,5/45), T 48,7 cm  <b>25918</b> B 255,0 (45/45/75/45/45), T 48,7 cm  <b>25919</b> B 270,0 (45/45/90/45/45), T 48,7 cm</p> <p><b>Highboard 4 R</b>                  2 Türen (gerundet), 6 Einlegeböden, 2 Rahmen-Glastüren,                  6 Glaseinlegeböden, 2 Schubkästen, 2 Türen, 2 Einlegeböden                  H 147,9 cm</p> <p><b>Gegen Aufpreis:</b>  <b>1 x 8943</b> 2er Set LED-Strahler  <b>2 x 8949</b> 3er Set LED-Glaskantenbel. (Line) B 37,5 cm  <b>2 x 8954</b> 3er Set LED-Glaskantenbel. (Line) B 45 cm  <b>2 x 92470</b> Indirekte LED-Korpusbeleuchtung 4 R  <b>2 x 8136</b> Spiegelrückwand 4 R / B 37,5 cm  <b>2 x 7291</b> Spiegelrückwand 4 R / B 45 cm                  Funkfernbedienung siehe Seite 116.                  Hochgl. Korpus+Front Tabelle A/B siehe Seite 120.</p>	<p>4175,- 4252,- 4224,- 4299,- 4486,- 4563,- 4535,- 4619,-</p> <p>à 324,- à 359,- à 446,- à 121,- à 140,-</p>	<p>4342,- 4422,- 4393,- 4471,- 4665,- 4745,- 4716,- 4803,-</p> <p>201,- à 324,- à 359,- à 446,- à 121,- à 140,-</p>
	<p><b>24343</b> B 180,0 (60/60/60), T 39,1 cm (Abb.)  <b>24344</b> B 180,0 (60/60/60), T 48,7 cm</p> <p><b>Highboard 4 R</b>                  4 Türen (gerundet), 4 Einlegeböden, 1 Rahmen-Glastür,                  1 Glaseinlegeboden, 4 Schubkästen                  H 147,9 cm</p> <p><b>Gegen Aufpreis:</b>  <b>1 x 8942</b> 1er Set LED-Strahler  <b>1 x 8957</b> 1er Set LED-Glaskantenbel. (Line) B 60 cm  <b>1 x 92466</b> Indirekte LED-Korpusbeleuchtung 2 R  <b>1 x 7289</b> Spiegelrückwand 2 R / B 60 cm                  Funkfernbedienung siehe Seite 116.                  Hochgl. Korpus+Front Tabelle A/B siehe Seite 120.</p>	<p>3146,- 3403,-</p> <p>142,- 210,- 299,- 110,-</p>	<p>3272,- 3539,-</p> <p>142,- 210,- 299,- 110,-</p>

## Vorschläge

(preisgleich auch spiegelbildlich möglich = Best.-Nr. mit **G** ergänzen z. B. **7004/G**)

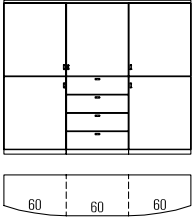
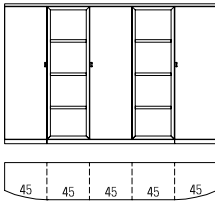
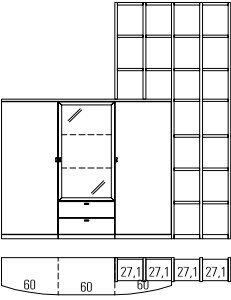
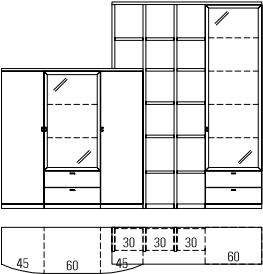
	Best.-Nr. / Maße Beschreibung	PG 1	PG 2
	<p><b>25809</b>  <b>Highboard 4 R</b>                      4 Türen (gerundet), 1 Tür, 5 Einlegeböden, 4 Schubkästen                      B 180,0, H 147,9, T 39,1 cm  <b>Gegen Aufpreis:</b>                      Hochgl. Korpus+Front Tabelle A/B siehe Seite 120.</p>	2994,-	3114,-
	<p><b>24220</b>  <b>Highboard 4 R</b>                      3 Türen, 6 Zwischenbauböden (nicht verstellbar)                      B 225,0, H 147,9, T 39,1 cm  <b>Gegen Aufpreis:</b>                      4 x <b>8058</b> LED-Holzbodenbeleuchtung B 45 cm                      Funkfernbedienung siehe Seite 116.                      Hochgl. Korpus+Front Tabelle A/B siehe Seite 120.</p>	3628,-  à 140,-	3775,-  à 140,-
	<p><b>24219</b> Highboardkombination  <b>26032</b> Aufsatzregal  <b>Highboard 4 R mit Regal 7 R</b>                      bestehend aus:                      1 x 24184, 1 x 7654, 1 x 24185, 3 x 7151, 2 x 7150,                      2 x 1107, 20 x 1106                      B 242,9, H 250,0, T 39,1 cm  <b>Gegen Aufpreis:</b>                      1 x <b>8942</b> 1er Set LED-Strahler                      1 x <b>8958</b> 2er Set LED-Glaskantenbel. (Line) B 60 cm                      1 x <b>92468</b> Indirekte LED-Korpusbeleuchtung 3 R                      1 x <b>8046</b> Spiegelrückwand 3 R / B 60 cm                      3 x <b>7285</b> Höhenversteller                      1 x <b>91347</b> Hochgl. Front                      1 x <b>91906</b> Hochgl. Korpus + Front                      Funkfernbedienung siehe Seite 116.</p>	3853,- (VZ) 1535,-  142,- 306,- 348,- 140,- à 37,- 497,- 1185,-	4007,- (VZ) 1598,-  142,- 306,- 348,- 140,- à 37,- 497,- 1185,-
	<p><b>24225</b>                      bestehend aus:                      1 x 2652, 2 x 7150, 1 x 7303, 2 x 7163, 11 x 7156,                      3 x 7189, 1 x 7547                      B 275,8, H 218,3, T 48,7 cm  <b>Gegen Aufpreis:</b>                      1 x <b>8946</b> 5er Set LED-Strahler                      1 x <b>8958</b> 2er Set LED-Glaskantenbel. (Line) B 60 cm                      1 x <b>8960</b> 4er Set LED-Glaskantenbel. (Line) B 60 cm                      1 x <b>92468</b> Indirekte LED-Korpusbeleuchtung 3 R                      1 x <b>92472</b> Indirekte LED-Korpusbeleuchtung 5 R                      1 x <b>8046</b> Spiegelrückwand 3 R / B 60 cm                      1 x <b>8054</b> Spiegelrückwand 5 R / B 60 cm                      2 x <b>7285</b> Höhenversteller                      1 x <b>91351</b> Hochgl. Front                      1 x <b>91910</b> Hochgl. Korpus + Front                      Funkfernbedienung siehe Seite 116.</p>	4311,- (VZ)  387,- 306,- 492,- 348,- 499,- 140,- 191,- à 37,- 672,- 1593,-	4483,- (VZ)  387,- 306,- 492,- 348,- 499,- 140,- 191,- à 37,- 672,- 1593,-

## Vorschläge

(preisgleich auch spiegelbildlich möglich = Best.-Nr. mit **G** ergänzen z. B. **7004/G**)

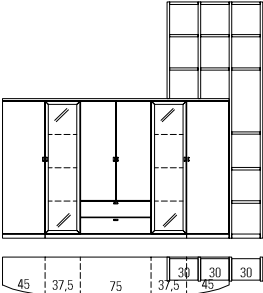
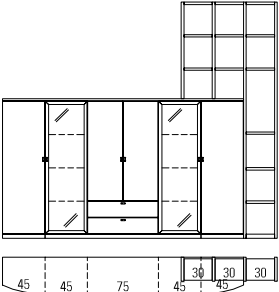
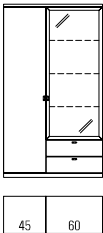
	Best.-Nr. / Maße Beschreibung	PG 1	PG 2
	<b>26141</b> Highboardkombination T 39,1 cm (Abb.) bestehend aus: 1 x 26134, 1 x 26138	4701,- (VZ)	4889,- (VZ)
	<b>26142</b> Highboardkombination T 48,7 cm bestehend aus: 1 x 26136, 1 x 26138  <b>26138</b> Aufsatzregal bestehend aus: 2 x 7303, 2 x 7151, 1 x 7163, 12 x 7156 B 275,8, H 250,0 cm  <b>Gegen Aufpreis:</b> <b>2 x 8943</b> 2er Set LED-Strahler <b>2 x 8949</b> 3er Set LED-Glaskantenbel. (Line) B 37,5 cm <b>2 x 92470</b> Indirekte LED-Korpusbeleuchtung 4 R <b>2 x 8136</b> Spiegelrückwand 4 R / B 37,5 cm <b>2 x 7285</b> Höhenversteller <b>1 x 90080</b> Kabelkanal für Wangen Hochgl. Korpus+Front Tabelle A/B siehe Seite 120. Funkfernbedienung siehe Seite 116.	4978,- (VZ)  1120,-  à 201,- à 324,- à 446,- à 121,- à 37,- 96,-	5177,- (VZ)  1164,-  à 201,- à 324,- à 446,- à 121,- à 37,- 96,-
	<b>26139</b> Highboardkombination T 39,1 cm (Abb.) bestehend aus: 1 x 25874, 1 x 26138	4747,- (VZ)	4937,- (VZ)
	<b>26140</b> Highboardkombination T 48,7 cm bestehend aus: 1 x 25918, 1 x 26138  <b>26138</b> Aufsatzregal bestehend aus: 2 x 7303, 2 x 7151, 1 x 7163, 12 x 7156 B 290,8, H 250,0 cm  <b>Gegen Aufpreis:</b> <b>2 x 8943</b> 2er Set LED-Strahler <b>2 x 8954</b> 3er Set LED-Glaskantenbel. (Line) B 45 cm <b>2 x 92470</b> Indirekte LED-Korpusbeleuchtung 4 R <b>2 x 7291</b> Spiegelrückwand 4 R / B 45 cm <b>2 x 7285</b> Höhenversteller <b>1 x 90080</b> Kabelkanal für Wangen Hochgl. Korpus+Front Tabelle A/B siehe Seite 120. Funkfernbedienung siehe Seite 116.	5024,- (VZ)  1120,-  à 201,- à 359,- à 446,- à 140,- à 37,- 96,-	5225,- (VZ)  1164,-  à 201,- à 359,- à 446,- à 140,- à 37,- 96,-
	<b>7945</b> B 82,5 (37,5/45), T 39,1 cm <b>85708</b> B 90,0 (37,5/52,5), T 39,1 cm <b>7946</b> B 97,5 (37,5/60), T 39,1 cm <b>7455</b> B 105,0 (45/60), T 39,1 cm (Abb.) <b>7947</b> B 105,0 (60/45), T 39,1 cm  <b>Highboard 5 R</b> 1 Tür, 4 Einlegeböden, 1 Rahmen-Glastür, 3 Glaseinlegeböden, 2 Schubkästen H 183,1 cm  <b>Gegen Aufpreis:</b> <b>1 x 8942</b> 1er Set LED-Strahler <b>1 x 92470</b> Indirekte LED-Korpusbeleuchtung 4 R LED-Glaskantenbeleuchtung (Line) siehe Seite 117. Spiegelrückwand siehe Seite 111. Funkfernbedienung siehe Seite 116. Hochgl. Korpus+Front Tabelle A/B siehe Seite 120.	1656,- 1693,- 1733,- 1768,- 1772,-  142,- 446,-	1722,- 1761,- 1802,- 1839,- 1843,-  142,- 446,-
	<b>24067</b> B 90,0 (45/45), T 39,1 cm <b>85710</b> B 97,5 (45/52,5), T 39,1 cm <b>24068</b> B 105,0 (45/60), T 39,1 cm (Abb.)  <b>Highboard 5 R</b> 1 Tür (gerundet), 4 Einlegeböden, 2 Schubkästen, 1 Rahmen-Glastür, 3 Glaseinlegeböden H 183,1 cm  <b>Gegen Aufpreis:</b> <b>1 x 8942</b> 1er Set LED-Strahler <b>1 x 92470</b> Indirekte LED-Korpusbeleuchtung 4 R LED-Glaskantenbeleuchtung (Line) siehe Seite 117. Spiegelrückwand siehe Seite 111. Funkfernbedienung siehe Seite 116. Hochgl. Korpus+Front Tabelle A/B siehe Seite 120.	1828,- 1919,- 2006,-  142,- 446,-	1902,- 1996,- 2086,-  142,- 446,-

## Vorschläge

(preisgleich auch spiegelbildlich möglich = Best.-Nr. mit **G** ergänzen z. B. **7004/G**)

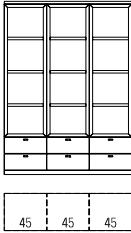
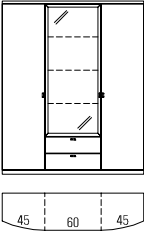
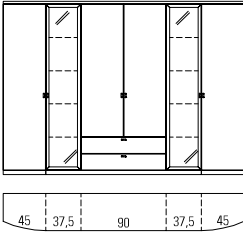
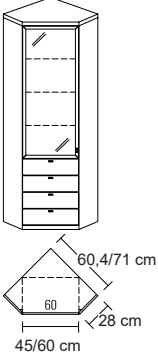
	Best.-Nr. / Maße Beschreibung	PG 1	PG 2
	<p><b>24516</b></p> <p>6 Schubkästen, 9 Zwischenbauböden (nicht verstellbar)</p> <p>B 135,0, H 183,1, T 39,1 cm</p> <p><b>Gegen Aufpreis:</b>  <b>6 x 8058</b> LED-Holzbodenbeleuchtung B 45 cm                      Funkfernbedienung siehe Seite 116.                      Hochgl. Korpus+Front Tabelle A/B siehe Seite 120.</p>	2744,-  à 140,-	2854,-  à 140,-
	<p><b>26448</b> B 142,5 (45/52,5/45), T 39,1 cm  <b>2659</b> B 150,0 (45/60/45), T 39,1 cm (Abb.)</p> <p><b>Highboard 5 R</b></p> <p>2 Türen (gerundet), 8 Einlegeböden, 1 Rahmen-Glastür,                      3 Glaseinlegeböden, 2 Schubkästen</p> <p>H 183,1 cm</p> <p><b>Gegen Aufpreis:</b>  <b>1 x 8942</b> 1er Set LED-Strahler  <b>1 x 8959</b> 3er Set LED-Glaskantenbel. (Line) B 60 cm  <b>1 x 92470</b> Indirekte LED-Korpusbeleuchtung 4 R  <b>1 x 7292</b> Spiegelrückwand 4 R / B 60 cm                      Funkfernbedienung siehe Seite 116.                      Hochgl. Korpus+Front Tabelle A/B siehe Seite 120.</p>	2897,- 2934,-	3013,- 3052,-
	<p><b>25876</b> B 240,0 (45/37,5/75/37,5/45) cm  <b>25877</b> B 255,0 (45/37,5/90/37,5/45) cm (Abb.)</p> <p><b>Highboard 5 R</b></p> <p>2 Holztüren (gerundet), 8 Einlegeböden, 2 Rahmen-Glastüren,                      8 Glaseinlegeböden, 2 Schubkästen, 2 Türen, 3 Einlegeböden</p> <p>H 183,1, T 39,1 cm</p> <p><b>Gegen Aufpreis:</b>  <b>1 x 8943</b> 2er Set LED-Strahler  <b>2 x 8950</b> 4er Set LED-Glaskantenbel. (Line) B 37,5 cm  <b>2 x 92472</b> Indirekte LED-Korpusbeleuchtung 5 R  <b>2 x 8137</b> Spiegelrückwand 5 R / B 37,5 cm                      Funkfernbedienung siehe Seite 116.                      Hochgl. Korpus+Front Tabelle A/B siehe Seite 120.</p>	4584,- 4700,-	4767,- 4888,-
	<p><b>24064</b> Korpus B 45,0 mit <b>zwei</b> Schubkästen und einer Glastür  <b>26089</b> Korpus B 45,0 mit <b>vier</b> Schubkästen und einer Glastür</p> <p>Schenkelmaße 60,4 x 60,4 cm</p> <p><b>24075</b> Korpus B 60,0 mit <b>zwei</b> Schubkästen und einer Glastür  <b>26090</b> Korpus B 60,0 mit <b>vier</b> Schubkästen und einer Glastür (Abb.)</p> <p>Schenkelmaße 71,0 x 71,0 cm</p> <p>Solitär-Eckvitrine (Kein Weiterbau möglich)</p> <p>bestehend aus:                      1 x Eckabdeckblatt, 2 x seitliche Verblendung (T 28,0 cm)                      1 x Korpuselement 7544/7056 L (B 45,0 cm) oder                      1 x Korpuselement 7546/7064 L (B 60,0 cm)</p> <p>H 218,3 cm</p> <p>Das Korpuselement kann gegen jedes 45 oder 60 cm breite Element in 6 Raster Höhe (außer gerundete Elemente) getauscht werden. Mehr- oder Minderpreisberechnung beachten!</p> <p>Zubehör siehe Seiten 109 bis 123.</p> <p><b>Gegen Aufpreis:</b>  <b>1 x 91346</b> Hochgl. Front (24064/26089)  <b>1 x 91899</b> Hochgl. Korpus + Front (24064/26089)  <b>1 x 91347</b> Hochgl. Front (24075/26090)  <b>1 x 91900</b> Hochgl. Korpus + Front (24075/26090)</p>	1570,- 1676,-	1632,- 1743,-
		1714,- 1821,-	1783,- 1894,-
		455,- 719,- 497,- 775,-	455,- 719,- 497,- 775,-

## Vorschläge

 (preisgleich auch spiegelbildlich möglich = Best.-Nr. mit **G** ergänzen z. B. **7004/G**)

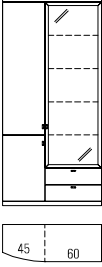
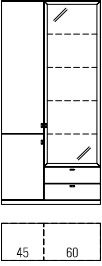
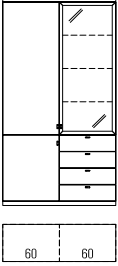
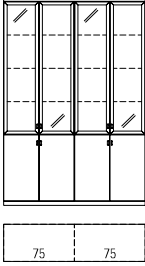
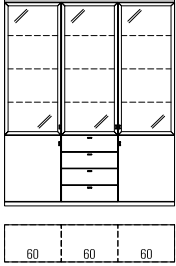
	Best.-Nr. / Maße Beschreibung	PG 1	PG 2
	<b>24303</b> B 105,0 (45/60), T 39,1 cm 2 Türen (gerundet), 4 Einlegeböden, 1 Rahmen-Glastür, 4 Glaseinlegeböden, 2 Schubkästen H 218,3 cm <b>Gegen Aufpreis:</b> <b>1 x 8942</b> 1er Set LED-Strahler <b>1 x 8960</b> 4er Set LED-Glaskantenbel. (Line) B 60 cm <b>1 x 92472</b> Indirekte LED-Korpusbeleuchtung 5 R <b>1 x 8054</b> Spiegelrückwand 5 R / B 60 cm Funkfernbedienung siehe Seite 116. Hochgl. Korpus+Front Tabelle A/B siehe Seite 120.	2253,-   142,- 492,- 499,- 191,-	2343,-   142,- 492,- 499,- 191,-
	<b>77086</b> B 90,0 (45/45), T 39,1 cm <b>85737</b> B 97,5 (45/52,5), T 39,1 cm <b>77088</b> B 105,0 (45/60), T 39,1 cm (Abb.) 2 Türen, 4 Einlegeböden, 1 Rahmen-Glastür, 4 Glaseinlegeböden, 2 Schubkästen H 218,3 cm <b>Gegen Aufpreis:</b> <b>1 x 8942</b> 1er Set LED-Strahler <b>1 x 92472</b> Indirekte LED-Korpusbeleuchtung 5 R LED-Glaskantenbeleuchtung (Line) siehe Seite 117. Spiegelrückwand siehe Seite 111. Funkfernbedienung siehe Seite 116. Hochgl. Korpus+Front Tabelle A/B siehe Seite 120.	1831,- 1880,- 1922,-   142,- 499,-	1904,- 1955,- 1999,-   142,- 499,-
	<b>24095</b> B 105,0 (45/60), T 39,1 cm <b>26449</b> B 112,5 (52,5/60), T 39,1 cm <b>7407</b> B 120,0 (60/60), T 39,1 cm (Abb.) 2 Türen, 4 Einlegeböden, 1 Rahmen-Glastür, 3 Glaseinlegeböden, 4 Schubkästen H 218,3 cm <b>Gegen Aufpreis:</b> <b>1 x 8942</b> 1er Set LED-Strahler <b>1 x 8959</b> 3er Set LED-Glaskantenbel. (Line) B 60 cm <b>1 x 92470</b> Indirekte LED-Korpusbeleuchtung 4 R <b>1 x 7292</b> Spiegelrückwand 4 R / B 60 cm Funkfernbedienung siehe Seite 116. Hochgl. Korpus+Front Tabelle A/B siehe Seite 120.	2029,- 2075,- 2124,-   142,- 399,- 446,- 163,-	2110,- 2158,- 2209,-   142,- 399,- 446,- 163,-
	<b>25878</b> B 150,0 (75/75) cm (Abb.) <b>25879</b> B 180,0 (90/90) cm 4 Türen, 2 Einlegeböden, 4 Rahmen-Glastüren, 6 Glaseinlegeböden H 218,3, T 39,1 cm <b>Gegen Aufpreis:</b> <b>1 x 8945</b> 4er Set LED-Strahler <b>2 x 8964</b> 3er Set LED-Glaskantenbel. (Line) B 75 cm <b>2 x 8969</b> 3er Set LED-Glaskantenbel. (Line) B 90 cm <b>2 x 92470</b> Indirekte LED-Korpusbeleuchtung 4 R <b>2 x 7293</b> Spiegelrückwand 4 R / B 75 cm <b>2 x 7294</b> Spiegelrückwand 4 R / B 90 cm Funkfernbedienung siehe Seite 116. Hochgl. Korpus+Front Tabelle A/B siehe Seite 120.	2620,- 2771,-   324,- à 439,- à 476,- à 446,- à 194,- à 212,-	2729,- 2890,-   324,- à 439,- à 476,- à 446,- à 194,- à 212,-
	<b>2681</b> 2 Türen, 2 Einlegeböden, 3 Rahmen-Glastüren, 9 Glaseinlegeböden, 4 Schubkästen B 180,0, H 218,3, T 39,1 cm <b>Gegen Aufpreis:</b> <b>1 x 8944</b> 3er Set LED-Strahler <b>3 x 8959</b> 3er Set LED-Glaskantenbel. (Line) B 60 cm <b>3 x 92470</b> Indirekte LED-Korpusbeleuchtung 4 R <b>3 x 7292</b> Spiegelrückwand 4 R / B 60 cm Funkfernbedienung siehe Seite 116. Hochgl. Korpus+Front Tabelle A/B siehe Seite 120.	3330,-   266,- à 399,- à 446,- à 163,-	3464,-   266,- à 399,- à 446,- à 163,-

## Vorschläge

 (preisgleich auch spiegelbildlich möglich = Best.-Nr. mit **G** ergänzen z. B. **7004/G**)

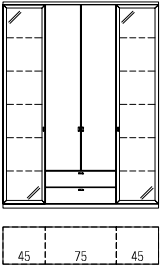
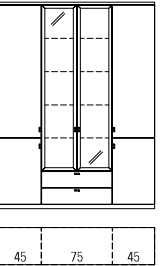
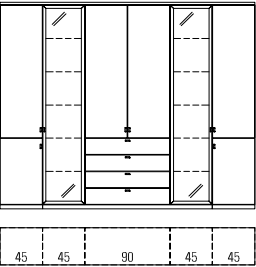
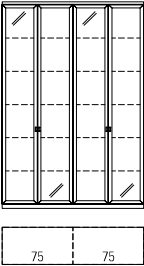
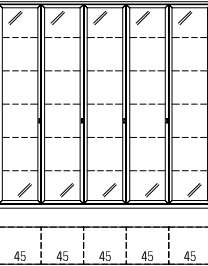
	Best.-Nr. / Maße Beschreibung	PG 1	PG 2
	<b>24276</b> B 165,0, H 218,3, T 39,1 cm <b>Gegen Aufpreis:</b> 1 x <b>8943</b> 2er Set LED-Strahler 2 x <b>8956</b> 5er Set LED-Glaskantenbel. (Line) B 45 cm 2 x <b>92474</b> Indirekte LED-Korpusbeleuchtung 6 R 2 x <b>7340</b> Spiegelrückwand 6 R / B 45 cm Funkfernbedienung siehe Seite 116. Hochgl. Korpus+Front Tabelle A/B siehe Seite 120.	2983,-  201,- à 520,- à 551,- à 173,-	3103,-  201,- à 520,- à 551,- à 173,-
	<b>24352</b> B 165,0 (45/75/45) cm (Abb.) <b>24353</b> B 180,0 (45/90/45) cm 4 Türen, 8 Einlegeböden, 2 Rahmen-Glastüren, 4 Glaseinlegeböden, 2 Schubkästen H 218,3, T 39,1 cm <b>Gegen Aufpreis:</b> 1 x <b>8943</b> 2er Set LED-Strahler 1 x <b>8965</b> 4er Set LED-Glaskantenbel. (Line) B 75 cm 1 x <b>8970</b> 4er Set LED-Glaskantenbel. (Line) B 90 cm 1 x <b>92472</b> Indirekte LED-Korpusbeleuchtung 5 R 1 x <b>8055</b> Spiegelrückwand 5 R / B 75 cm 1 x <b>8064</b> Spiegelrückwand 5 R / B 90 cm Funkfernbedienung siehe Seite 116. Hochgl. Korpus+Front Tabelle A/B siehe Seite 120.	2988,- 3035,-  201,- 546,- 588,- 499,- 226,- 259,-	3107,- 3156,-  201,- 546,- 588,- 499,- 226,- 259,-
	<b>25884</b> B 255,0 (45/45/75/45/45) cm <b>25885</b> B 270,0 (45/45/90/45/45) cm (Abb.) 6 Türen, 11 Einlegeböden, 2 Rahmen-Glastüren, 10 Glaseinlegeböden, 4 Schubkästen H 218,3, T 39,1 cm <b>Gegen Aufpreis:</b> 1 x <b>8943</b> 2er Set LED-Strahler 2 x <b>8956</b> 5er Set LED-Glaskantenbel. (Line) B 45 cm 2 x <b>92474</b> Indirekte LED-Korpusbeleuchtung 6 R 2 x <b>7340</b> Spiegelrückwand 6 R / B 45 cm Funkfernbedienung siehe Seite 116. Hochgl. Korpus+Front Tabelle A/B siehe Seite 120.	4223,- 4289,- (VZ)  201,- à 520,- à 551,- à 173,-	4392,- 4460,- (VZ)  201,- à 520,- à 551,- à 173,-
	<b>25880</b> B 150,0 (75/75) cm (Abb.) <b>25881</b> B 180,0 (90/90) cm 4 Rahmen-Glastüren, 10 Glaseinlegeböden H 218,3, T 39,1 cm <b>Gegen Aufpreis:</b> 1 x <b>8945</b> 4er Set LED-Strahler 2 x <b>8966</b> 5er Set LED-Glaskantenbel. (Line) B 75 cm 2 x <b>8971</b> 5er Set LED-Glaskantenbel. (Line) B 90 cm 2 x <b>92474</b> Indirekte LED-Korpusbeleuchtung 6 R 2 x <b>7343</b> Spiegelrückwand 6 R / B 75 cm 2 x <b>8061</b> Spiegelrückwand 6 R / B 90 cm Funkfernbedienung siehe Seite 116. Hochgl. Korpus+Front Tabelle A/B siehe Seite 120.	2540,- 2734,-  324,- à 658,- à 695,- à 551,- à 257,- à 296,-	2643,- 2839,-  324,- à 658,- à 695,- à 551,- à 257,- à 296,-
	<b>7410</b> bestehend aus: 5 x 7369 B 225,0, H 218,3, T 39,1 cm <b>Gegen Aufpreis:</b> 1 x <b>8944</b> 3er Set LED-Strahler 1 x <b>8946</b> 5er Set LED-Strahler 5 x <b>8956</b> 5er Set LED-Glaskantenbel. (Line) B 45 cm 5 x <b>8977</b> LED-Holzbodenbeleuchtung B 45 cm (nicht mit Spiegelrückwand möglich) 5 x <b>92474</b> Indirekte LED-Korpusbeleuchtung 6 R 5 x <b>7340</b> Spiegelrückwand 6 R / B 45 cm Funkfernbedienung siehe Seite 116. Hochgl. Korpus+Front Tabelle A/B siehe Seite 120.	4383,- (VZ)  266,- 387,- à 520,- à 140,- à 551,- à 173,-	4556,- (VZ)  266,- 387,- à 520,- à 140,- à 551,- à 173,-

## Vorschläge

 (preisgleich auch spiegelbildlich möglich = Best.-Nr. mit **G** ergänzen z. B. **7004/G**)

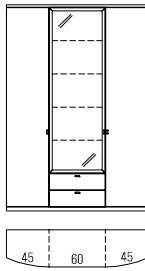
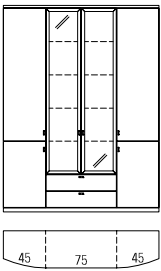
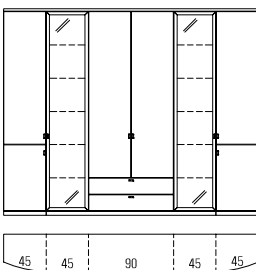
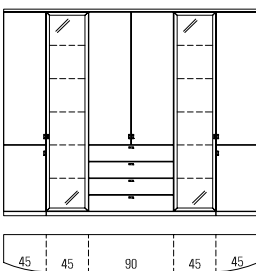
	Best.-Nr. / Maße Beschreibung	PG 1	PG 2
	<b>24426</b> B 135,0 (45/45/45) cm <b>2661</b> B 150,0 (45/60/45) cm (Abb.) 2 Türen (gerundet), 10 Einlegeböden, 1 Rahmen-Glastür, 4 Glaseinlegeböden, 2 Schubkästen H 218,3, T 39,1 cm <b>Gegen Aufpreis:</b> <b>1 x 8942</b> 1er Set LED-Strahler <b>1 x 8955</b> 4er Set LED-Glaskantenbel. (Line) B 45 cm <b>1 x 8960</b> 4er Set LED-Glaskantenbel. (Line) B 60 cm <b>1 x 92472</b> Indirekte LED-Korpusbeleuchtung 5 R <b>1 x 8053</b> Spiegelrückwand 5 R / B 45 cm <b>1 x 8054</b> Spiegelrückwand 5 R / B 60 cm Funkfernbedienung siehe Seite 116. Hochgl. Korpus+Front Tabelle A/B siehe Seite 120.	3086,- 3175,-          	3209,- 3302,-          
	<b>24354</b> B 165,0 (45/75/45) cm (Abb.) <b>24355</b> B 180,0 (45/90/45) cm 4 Türen (gerundet), 8 Einlegeböden, 2 Rahmen-Glastüren, 4 Glaseinlegeböden, 2 Schubkästen H 218,3, T 39,1 cm <b>Gegen Aufpreis:</b> <b>1 x 8943</b> 2er Set LED-Strahler <b>1 x 8965</b> 4er Set LED-Glaskantenbel. (Line) B 75 cm <b>1 x 8970</b> 4er Set LED-Glaskantenbel. (Line) B 90 cm <b>1 x 92472</b> Indirekte LED-Korpusbeleuchtung 5 R <b>1 x 8055</b> Spiegelrückwand 5 R / B 75 cm <b>1 x 8064</b> Spiegelrückwand 5 R / B 90 cm Funkfernbedienung siehe Seite 116. Hochgl. Korpus+Front Tabelle A/B siehe Seite 120.	3629,- 3681,-          	3775,- 3828,-          
	<b>26092</b> B 255,0 (45/45/75/45/45) cm <b>26091</b> B 270,0 (45/45/90/45/45) cm (Abb.) 4 Türen (gerundet), 8 Einlegeböden, 2 Rahmen-Glastüren, 10 Glaseinlegeböden, 2 Schubkästen, 2 Türen, 4 Einlegeböden H 218,3, T 39,1 cm <b>Gegen Aufpreis:</b> <b>1 x 8943</b> 2er Set LED-Strahler <b>2 x 8956</b> 5er Set LED-Glaskantenbel. (Line) B 45 cm <b>2 x 92474</b> Indirekte LED-Korpusbeleuchtung 6 R <b>2 x 7340</b> Spiegelrückwand 6 R / B 45 cm Funkfernbedienung siehe Seite 116. Hochgl. Korpus+Front Tabelle A/B siehe Seite 120.	5185,- 5260,-          	5393,- 5471,-          
	<b>25882</b> B 255,0 (45/45/75/45/45) cm <b>25883</b> B 270,0 (45/45/90/45/45) cm (Abb.) 4 Türen (gerundet), 8 Einlegeböden, 2 Rahmen-Glastüren, 10 Glaseinlegeböden, 4 Schubkästen, 2 Türen, 3 Einlegeböden H 218,3, T 39,1 cm <b>Gegen Aufpreis:</b> <b>1 x 8943</b> 2er Set LED-Strahler <b>2 x 8956</b> 5er Set LED-Glaskantenbel. (Line) B 45 cm <b>2 x 92474</b> Indirekte LED-Korpusbeleuchtung 6 R <b>2 x 7340</b> Spiegelrückwand 6 R / B 45 cm Funkfernbedienung siehe Seite 116. Hochgl. Korpus+Front Tabelle A/B siehe Seite 120.	4757,- 4864,- (VZ)          	4948,- 5059,- (VZ)          

## Vorschläge

 (preisgleich auch spiegelbildlich möglich = Best.-Nr. mit **G** ergänzen z. B. **7004/G**)

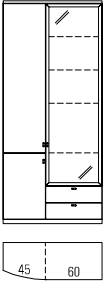
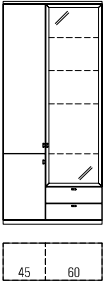
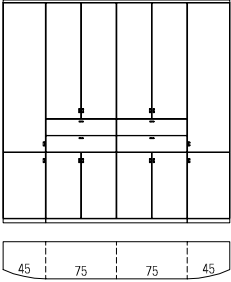
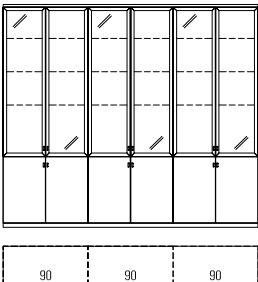
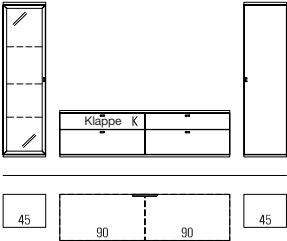
	Best.-Nr. / Maße Beschreibung	PG 1	PG 2
	<b>85809</b> B 105 (45/60), T 39,1 cm 2 Türen (gerundet), 4 Einlegeböden, 1 Rahmen-Glastür, 4 Glaseinlegeböden, 2 Schubkästen H 235,9 cm <b>Gegen Aufpreis:</b> 1 x <b>8942</b> 1er Set LED-Strahler 1 x <b>8960</b> 4er Set LED-Glaskantenbel. (Line) B 60 cm 1 x <b>92473</b> Indirekte LED-Korpusbeleuchtung 5,5 R 1 x <b>92715</b> Spiegelrückwand 5,5 R / B 60 cm Funkfernbedienung siehe Seite 116. Hochgl. Korpus+Front Tabelle A/B siehe Seite 120.	2398,-          142,- 492,- 525,- 203,-	2494,-          142,- 492,- 525,- 203,-
	<b>85811</b> B 90,0 (45/45), T 39,1 cm <b>85813</b> B 97,5 (45/52,5), T 39,1 cm <b>85815</b> B 105,0 (45/60), T 39,1 cm (Abb.) 2 Türen, 4 Einlegeböden, 1 Rahmen-Glastür, 4 Glaseinlegeböden, 2 Schubkästen H 235,9 cm <b>Gegen Aufpreis:</b> 1 x <b>8942</b> 1er Set LED-Strahler 1 x <b>92473</b> Indirekte LED-Korpusbeleuchtung 5,5 R LED-Glaskantenbeleuchtung (Line) siehe Seite 117. Spiegelrückwand siehe Seite 111. Funkfernbedienung siehe Seite 116. Hochgl. Korpus+Front Tabelle A/B siehe Seite 120.	1994,- 2038,- 2087,-          142,- 525,-	2074,- 2120,- 2171,-          142,- 525,-
	<b>26492</b> 12 Türen, 14 Einlegeböden, 4 Schubkästen B 240,0, H 235,9, T 39,1 cm <b>Gegen Aufpreis:</b> Schubkasteneinteilung siehe Seite 114. Hochgl. Korpus+Front Tabelle A/B siehe Seite 120.	5024,-	5225,-
	<b>26507</b> B 225,0 (75/75/75) <b>26508</b> B 270,0 (90/90/90) (Abb.) 6 Türen, 3 Einlegeböden, 6 Rahmen-Glastür, 9 Glaseinlegeböden H 235,9, T 39,1 cm <b>Gegen Aufpreis:</b> 3 x <b>8943</b> 2er Set LED-Strahler 3 x <b>8964</b> 3er Set LED-Glaskantenbel. (Line) B 75 cm 3 x <b>8969</b> 3er Set LED-Glaskantenbel. (Line) B 90 cm 3 x <b>92471</b> Indirekte LED Korpusbeleuchtung 4,5 R 3 x <b>91327</b> Spiegelrückwand 4,5 R / B 75,0 cm 3 x <b>90255</b> Spiegelrückwand 4,5 R / B 90,0 cm Funkfernbedienung siehe Seite 116. Hochgl. Korpus+Front Tabelle A/B siehe Seite 120.	4267,- 4530,-          à 201,- à 439,- à 476,- à 474,- à 205,- à 238,-	4439,- 4715,-          à 201,- à 439,- à 476,- à 474,- à 205,- à 238,-
	<b>26506</b> bestehend aus: 1 x 80234, 1 x 77583, 1 x 77577, 1 x 80228 B 300,0, H 183,1, T 48,7 cm <b>Gegen Aufpreis:</b> 1 x <b>8942</b> 1er Set LED-Strahler 1 x <b>8954</b> 3er Set LED-Glaskantenbel. (Line) B 45 cm 1 x <b>92471</b> Indirekte LED Korpusbeleuchtung 4,5 R 1 x <b>90253</b> Spiegelrückwand 4,5 R / B 45,0 cm 2 x <b>90221</b> CD/DVD-Einteilung B 90 / T 48,7 cm 1 x <b>91195</b> TV-Halterung 1 x <b>8189</b> Infrarot Repeater 1 x <b>91350</b> Hochgl. Front 1 x <b>91909</b> Hochgl. Korpus + Front 1 x <b>91877</b> Hochgl. Holzblende Funkfernbedienung siehe Seite 116.	2926,- (VZ)          142,- 359,- 474,- 147,- à 143,- 499,- 210,- 628,- 1474,- 114,-	3043,- (VZ)          142,- 359,- 474,- 147,- à 143,- 520,- 210,- 628,- 1474,- 114,-

## Vorschläge

 (preisgleich auch spiegelbildlich möglich = Best.-Nr. mit **G** ergänzen z. B. **7004/G**)

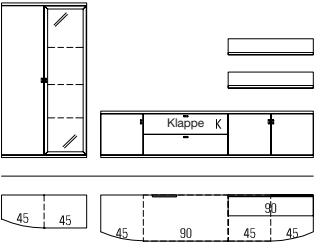
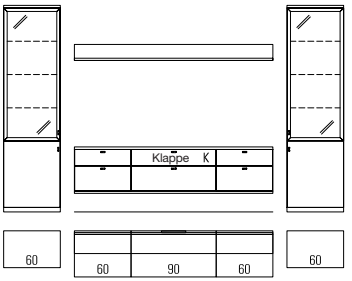
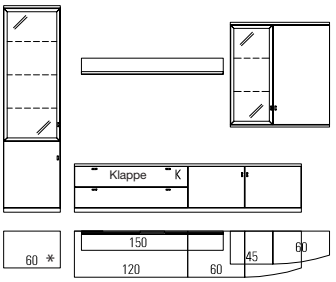
	Best.-Nr. / Maße Beschreibung	PG 1	PG 2
	<p><b>26465</b></p> <p>bestehend aus:                      1 x 82910, 1 x 80235, 1 x 81015, 1 x 77563, 1 x 77541, 1 x 81016,                      2 x 8918</p> <p>B 330,0, H 183,1, T 48,7 cm</p> <p><b>Gegen Aufpreis:</b>                      1 x 8942 1er Set LED-Strahler                      1 x 8954 3er Set LED-Glaskantenbel. (Line) B 45 cm                      1 x 92471 Indirekte LED Korpusbeleuchtung 4,5 R                      1 x 90253 Spiegelrückwand 4,5 R / B 45,0 cm                      1 x 90221 CD/DVD-Einteilung B 90 / T 48,7 cm                      1 x 91195 TV-Halterung                      1 x 8189 Infrarot Repeater                      2 x 8931 LED-Wandbordbeleuchtung B 90 cm                      1 x 91353 Hochgl. Front                      1 x 91913 Hochgl. Korpus + Front                      2 x 91308 Hochgl. Wandbord B 90                      1 x 91877 Hochgl. Holzblende                      Funkfernbedienung siehe Seite 116.</p>	4394,- (VZ)	4570,- (VZ)
	<p><b>26108</b></p> <p>bestehend aus:                      1 x 7060, 2 x 77575, 1 x 77583, 1 x 7061, 1 x 8926</p> <p>B 360,0, H 218,3, T 48,7 cm</p> <p><b>Gegen Aufpreis:</b>                      2 x 8942 1er Set LED-Strahler                      2 x 8959 3er Set LED-Glaskantenbel. (Line) B 60 cm                      2 x 92470 Indirekte LED-Korpusbeleuchtung 4 R                      2 x 7292 Spiegelrückwand 4 R / B 60 cm                      1 x 8375 4er Set Innenschubkästen B 60 cm (hinter Türen)                      1 x 8128 CD/DVD-Einteilung B 60 / T 48,7 cm                      1 x 8002 CD/DVD-Einteilung B 90 / T 55,1 cm                      1 x 8939 LED-Wandbordbeleuchtung B 210 cm                      1 x 8189 Infrarot Repeater                      1 x 91354 Hochgl. Front                      1 x 91913 Hochgl. Korpus + Front                      1 x 91316 Hochgl. Wandbord B 210                      TV-Halterung siehe Seite 112.                      Funkfernbedienung siehe Seite 116.</p>	4229,- (VZ)	4399,- (VZ)
	<p><b>26119</b></p> <p>bestehend aus:                      1 x 7060, 1 x 77416, 1 x 77392, 1 x 81026, 1 x 8922, 1 x 24469,                      1 x 24437</p> <p>B 345,0, H 218,3, T 48,7 cm</p> <p><b>26120</b> *ohne linkes Korpuselement</p> <p>bestehend aus:                      1 x 77416, 1 x 77392, 1 x 81026, 1 x 8922, 1 x 24469, 1 x 24437</p> <p>B 270,0, H 200,7, T 48,7 cm</p> <p><b>Gegen Aufpreis:</b>                      2 x 8942 1er Set LED-Strahler                      1 x 8959 3er Set LED-Glaskantenbel. (Line) B 60 cm                      1 x 8953 2er Set LED-Glaskantenbel. (Line) B 45 cm                      1 x 7292 Spiegelrückwand 4 R / B 60 cm                      1 x 1667 Spiegelrückwand 3,5 R / B 45 cm                      2 x 93929 CD/DVD-Einteilung B 60 / T 48,7 cm (für B 120)                      1 x 8935 LED-Wandbordbeleuchtung B 150 cm                      1 x 8189 Infrarot Repeater                      1 x 91356 Hochgl. Front (V 26119)                      1 x 91352 Hochgl. Front (V 26120)                      1 x 91915 Hochgl. Korpus + Front (V 26119)                      1 x 91911 Hochgl. Korpus + Front (V 26120)                      1 x 91312 Hochgl. Wandbord B 150                      1 x 91877 Hochgl. Holzblende                      TV-Halterung siehe Seite 112.                      Funkfernbedienung siehe Seite 116.</p>	4678,- (VZ)	4866,- (VZ)

## Vorschläge

(preisgleich auch spiegelbildlich möglich = Best.-Nr. mit **G** ergänzen z. B. **7004/G**)

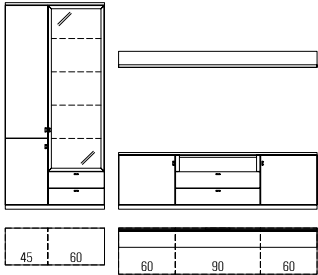
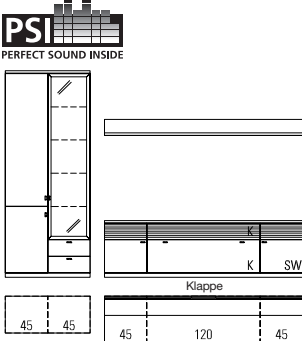
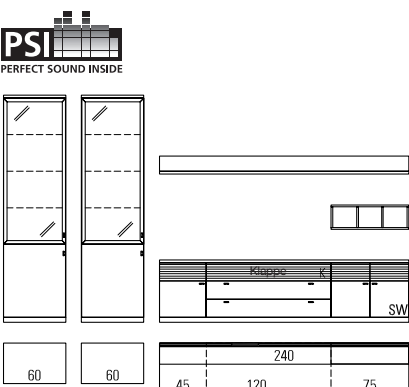
	Best.-Nr. / Maße Beschreibung	PG 1	PG 2
	<p><b>25802</b></p> <p>bestehend aus: 2 x 7060, 1 x 9583, 1 x 24295, 1 x 9992, 1 x 8927, 1 x 25797 B 375,0, H 218,3, T 48,7 cm</p> <p><b>Gegen Aufpreis:</b>  <b>2 x 8942</b> 1er Set LED-Strahler  <b>2 x 8959</b> 3er Set LED-Glaskantenbel. (Line) B 60 cm  <b>2 x 92470</b> Indirekte LED-Korpusbeleuchtung 4 R  <b>2 x 7292</b> Spiegelrückwand 4 R / B 60 cm  <b>1 x 8375</b> 4er Set Innenschubkästen B 60 cm (hinter Türen)  <b>1 x 8940</b> LED-Wandbordbeleuchtung B 225 cm  <b>1 x 8189</b> Infrarot Repeater  <b>1 x 91354</b> Hochgl. Front  <b>1 x 91913</b> Hochgl. Korpus + Front  <b>1 x 91317</b> Hochgl. Wandbord B 225                      TV-Halterung siehe Seite 112.                      Funkfernbedienung siehe Seite 116.</p>	<p>4300,- (VZ)</p> <p>à 142,- à 399,- à 446,- à 163,-</p>	<p>4472,- (VZ)</p> <p>à 142,- à 399,- à 446,- à 163,-</p>
	<p><b>26592</b></p> <p>bestehend aus: 1 x 77088, 1 x 26359, 1 x 8926 B 330,0, H 218,3, T 48,7 cm</p> <p><b>Gegen Aufpreis:</b>  <b>1 x 8942</b> 1er Set LED-Strahler  <b>1 x 8960</b> 4er Set LED-Glaskantenbel. (Line) B 60 cm  <b>1 x 92472</b> Indirekte LED-Korpusbeleuchtung 5 R  <b>1 x 8054</b> Spiegelrückwand 5 R / B 60 cm  <b>1 x 8939</b> LED-Wandbordbeleuchtung B 210 cm  <b>1 x 91352</b> Hochgl. Front  <b>1 x 91909</b> Hochgl. Korpus + Front  <b>1 x 91316</b> Hochgl. Wandbord B 210                      TV-Halterung siehe Seite 112.                      Funkfernbedienung siehe Seite 116.</p>	<p>3825,- (VZ)</p> <p>142,- 492,- 499,- 191,- 371,- 719,- 1474,- 103,-</p>	<p>3978,- (VZ)</p> <p>142,- 492,- 499,- 191,- 371,- 719,- 1474,- 103,-</p>
	<p><b>25887</b></p> <p>bestehend aus: 1 x 77086, 1 x 25831, 1 x 8926 B 315,0, H 218,3, T 48,7 cm</p> <p><b>Gegen Aufpreis:</b>  <b>1 x 8942</b> 1er Set LED-Strahler  <b>1 x 8955</b> 4er Set LED-Glaskantenbel. (Line) B 45 cm  <b>1 x 92472</b> Indirekte LED-Korpusbeleuchtung 5 R  <b>1 x 8053</b> Spiegelrückwand 5 R / B 45 cm  <b>1 x 91195</b> TV-Halterung  <b>1 x 92134</b> Repeater (1 Empfänger / 2 Sender)  <b>1 x 8939</b> LED-Wandbordbeleuchtung B 210 cm  <b>1 x 91351</b> Hochgl. Front  <b>1 x 91908</b> Hochgl. Korpus + Front  <b>1 x 91316</b> Hochgl. Wandbord B 210  <b>1 x 91877</b> Hochgl. Holzblende                      Funkfernbedienung siehe Seite 116.</p>	<p>4346,- (VZ)</p> <p>142,- 436,- 499,- 156,- 499,- 254,- 371,- 672,- 1358,- 103,- 114,-</p>	<p>4520,- (VZ)</p> <p>142,- 436,- 499,- 156,- 520,- 254,- 371,- 672,- 1358,- 103,- 114,-</p>
	<p><b>26450</b></p> <p>bestehend aus: 2 x 7060, 1 x 29062, 1 x 29075, 1 x 29072, 1 x 8928, 1 x 25797 B 390,0, H 218,3, T 48,7 cm</p> <p><b>Gegen Aufpreis:</b>  <b>2 x 8942</b> 1er Set LED-Strahler  <b>2 x 8959</b> 3er Set LED-Glaskantenbel. (Line) B 60 cm  <b>2 x 92470</b> Indirekte LED-Korpusbeleuchtung 4 R  <b>2 x 7292</b> Spiegelrückwand 4 R / B 60 cm  <b>1 x 8375</b> 4er Set Innenschubkästen B 60 cm (hinter Türen)  <b>1 x 8941</b> LED-Wandbordbeleuchtung B 240 cm  <b>1 x 91195</b> TV-Halterung  <b>1 x 92134</b> Repeater (1 Empfänger / 2 Sender)  <b>1 x 91354</b> Hochgl. Front  <b>1 x 91913</b> Hochgl. Korpus + Front  <b>1 x 91877</b> Hochgl. Holzblende  <b>1 x 91318</b> Hochgl. Wandbord B 240                      Funkfernbedienung siehe Seite 116.</p>	<p>5286,- (VZ)</p> <p>à 142,- à 399,- à 446,- à 163,-</p>	<p>5498,- (VZ)</p> <p>à 142,- à 399,- à 446,- à 163,-</p>

## Vorschläge

(preisgleich auch spiegelbildlich möglich = Best.-Nr. mit **G** ergänzen z. B. **7004/G**)

	Best.-Nr. / Maße Beschreibung	PG 1	PG 2
	<b>26451</b> B 345,0 (*Element B 120) cm bestehend aus: 1 x 24303, 1 x 24396, 1 x 7103, 1 x 7098, 1 x 8927	4616,- (VZ)	4801,- (VZ)
	<b>26452</b> B 360,0 (*Element B 135) cm (Abb.) bestehend aus: 1 x 24303, 1 x 33814, 1 x 7103, 1 x 7098, 1 x 8928 H 218,3, T 48,7 cm <b>Gegen Aufpreis:</b> <b>2 x 8942</b> 1er Set LED-Strahler <b>1 x 8954</b> 3er Set LED-Glaskantenbel. (Line) B 45 cm <b>1 x 8960</b> 4er Set LED-Glaskantenbel. (Line) B 60 cm <b>1 x 92472</b> Indirekte LED-Korpusbeleuchtung 5 R <b>1 x 92470</b> Indirekte LED-Korpusbeleuchtung 4 R <b>1 x 7291</b> Spiegelrückwand 4 R / B 45 cm <b>1 x 8054</b> Spiegelrückwand 5 R / B 60 cm <b>1 x 8940</b> LED-Wandbordbeleuchtung B 225 cm <b>1 x 8941</b> LED-Wandbordbeleuchtung B 240 cm <b>1 x 91354</b> Hochgl. Front (V26451) <b>1 x 91355</b> Hochgl. Front (V26452) <b>1 x 91912</b> Hochgl. Korpus + Front <b>1 x 91317</b> Hochgl. Wandbord B 225 <b>1 x 91318</b> Hochgl. Wandbord B 240 Schubkasteneinteilung siehe Seite 114. Funkfernbedienung siehe Seite 116.	à 142,- 359,- 492,- 499,- 446,- 140,- 191,- 378,- 385,- 835,- 893,- 1824,- 107,- 114,-	à 142,- 359,- 492,- 499,- 446,- 140,- 191,- 378,- 385,- 835,- 893,- 1824,- 107,- 114,-
	<b>26453</b> B 330,0 (*Element B 120) cm bestehend aus: 1 x 24303, 1 x 24396, 1 x 9583, 1 x 24203, 1 x 24405, 2 x 8920	5718,- (VZ)	5946,- (VZ)
	<b>26454</b> B 345,0 (*Element B 135) cm (Abb.) bestehend aus: 1 x 24303, 1 x 33814, 1 x 9583, 1 x 24203, 1 x 24405, 2 x 8921 H 218,3, T 48,7 cm <b>Gegen Aufpreis:</b> <b>2 x 8942</b> 1er Set LED-Strahler <b>1 x 8960</b> 4er Set LED-Glaskantenbel. (Line) B 60 cm <b>1 x 8953</b> 2er Set LED-Glaskantenbel. (Line) B 45 cm <b>1 x 92472</b> Indirekte LED-Korpusbeleuchtung 5 R <b>1 x 92468</b> Indirekte LED-Korpusbeleuchtung 3 R <b>1 x 8054</b> Spiegelrückwand 5 R / B 60 cm <b>1 x 8045</b> Spiegelrückwand 3 R / B 45 cm <b>2 x 8933</b> LED-Wandbordbeleuchtung B 120 cm <b>1 x 8934</b> LED-Wandbordbeleuchtung B 135 cm <b>1 x 91356</b> Hochgl. Front <b>1 x 91914</b> Hochgl. Korpus + Front <b>2 x 91310</b> Hochgl. Wandbord B 120 <b>2 x 91311</b> Hochgl. Wandbord B 135 Schubkasteneinteilung siehe Seite 114. Funkfernbedienung siehe Seite 116.	5875,- (VZ) à 142,- 492,- 278,- 499,- 348,- 191,- 114,- à 245,- 257,- 947,- 2060,- à 68,- à 77,-	6110,- (VZ) à 142,- 492,- 278,- 499,- 348,- 191,- 114,- à 245,- 257,- 947,- 2060,- à 68,- à 77,-
	<b>24008</b> bestehend aus: 1 x 7060, 1 x 24017, 1 x 7061 B 270,0, H 218,3, T 48,7 cm <b>Gegen Aufpreis:</b> <b>2 x 8942</b> 1er Set LED-Strahler <b>2 x 8959</b> 3er Set LED-Glaskantenbel. (Line) B 60 cm <b>2 x 92470</b> Indirekte LED-Korpusbeleuchtung 4 R <b>2 x 7292</b> Spiegelrückwand 4 R / B 60 cm <b>2 x 8375</b> 4er Set Innenschubkästen B 60 cm (hinter Türen) <b>1 x 91350</b> Hochgl. Front <b>1 x 91908</b> Hochgl. Korpus + Front Funkfernbedienung siehe Seite 116.	3255,- à 142,- à 399,- à 446,- à 163,- à 525,- 628,- 1358,-	3385,- à 142,- à 399,- à 446,- à 163,- à 525,- 628,- 1358,-

## Vorschläge

(preisgleich auch spiegelbildlich möglich = Best.-Nr. mit **G** ergänzen z. B. **7004/G**)

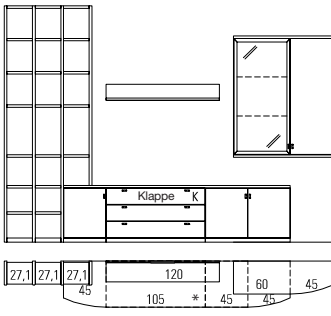
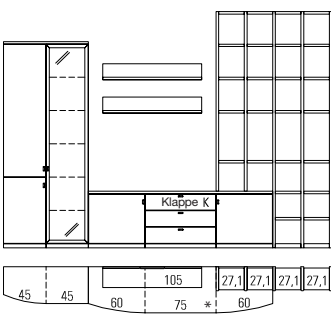
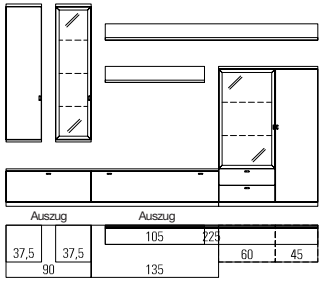
	Best.-Nr. / Maße Beschreibung	PG 1	PG 2
	<p><b>26594</b> H 215,7 cm 6 R</p> <p>bestehend aus: 4 x 7150, 2 x 1107, 16 x 1106, 1 x 24202, 1 x 25685, 1 x 9583, 1 x 24203, 1 x 8920, 1 x 24479, 1 x 24435</p> <p><b>26455</b> H 250,0 cm 7 R (Abb.)</p> <p>bestehend aus: 3 x 7151, 1 x 7150, 2 x 1107, 19 x 1106, 1 x 24202, 1 x 25685, 1 x 9583, 1 x 24203, 1 x 8920, 1 x 24479, 1 x 24435</p> <p>B 347,9, T 48,7 cm</p> <p><b>Gegen Aufpreis:</b>  <b>1 x 8942</b> 1er Set LED-Strahler  <b>1 x 8958</b> 2er Set LED-Glaskantenbel. (Line) B 60 cm  <b>1 x 92468</b> Indirekte LED-Korpusbeleuchtung 3 R  <b>1 x 4849</b> Spiegelrückwand 3,5 R / B 60 cm  <b>1 x 8933</b> LED-Wandbordbeleuchtung B 120 cm  <b>1 x 91195</b> TV-Halterung  <b>1 x 8189</b> Infrarot Repeater  <b>1 x 91352</b> Hochgl. Front  <b>1 x 91912</b> Hochgl. Korpus + Front  <b>1 x 91310</b> Hochgl. Wandbord B 120  <b>1 x 91877</b> Hochgl. Holzblende                      Schubkasteneinteilung siehe Seite 114.                      Funkfernbedienung siehe Seite 116.</p>	<p>5489,- (VZ)</p> <p>5651,- (VZ)</p> <p>142,- 306,- 348,- 152,- 245,- 499,- 210,- 719,- 1824,- 68,- 114,-</p>	<p>5708,- (VZ)</p> <p>5877,- (VZ)</p> <p>142,- 306,- 348,- 152,- 245,- 520,- 210,- 719,- 1824,- 68,- 114,-</p>
		<p><b>26456</b></p> <p>bestehend aus: 1 x 1006, 1 x 7370, 1 x 26408, 2 x 8919, 3 x 7151, 2 x 7150, 2 x 1107, 24 x 1106</p> <p>B 347,9, H 250,0, T 48,7 cm</p> <p><b>Gegen Aufpreis:</b>  <b>1 x 8942</b> 1er Set LED-Strahler  <b>1 x 8956</b> 5er Set LED-Glaskantenbel. (Line) B 45 cm  <b>1 x 92474</b> Indirekte LED-Korpusbeleuchtung 6 R  <b>1 x 7340</b> Spiegelrückwand 6 R / B 45 cm  <b>2 x 8932</b> LED-Wandbordbeleuchtung B 105 cm  <b>1 x 8189</b> Infrarot Repeater  <b>3 x 7285</b> Höhenversteller  <b>1 x 91352</b> Hochgl. Front  <b>1 x 91911</b> Hochgl. Korpus + Front  <b>2 x 91309</b> Hochgl. Wandbord B 105                      Schubkasteneinteilung siehe Seite 114.                      Funkfernbedienung siehe Seite 116.</p>	<p>6034,- (VZ)</p> <p>à 236,- à 210,- à 37,- à 719,- à 1710,- à 65,-</p>
	<p><b>24010</b> B 315,0 (mit Unterteil B 120) cm</p> <p>bestehend aus: 1 x 7133, 1 x 7134, 1 x 7834, 1 x 7836, 1 x 8918, 1 x 8926, 1 x 7652, 1 x 7098</p> <p><b>25966</b> B 330,0 (mit Unterteil B 135) cm (Abb.)</p> <p>bestehend aus: 1 x 7133, 1 x 2698, 1 x 7834, 1 x 7836, 1 x 8919, 1 x 8927, 1 x 7652, 1 x 7098</p> <p>H 39,7/147,9/143,4, T 55,1 cm</p> <p><b>Gegen Aufpreis:</b>  <b>2 x 8942</b> 1er Set LED-Strahler  <b>1 x 8958</b> 2er Set LED-Glaskantenbel. (Line) B 60 cm  <b>1 x 8949</b> 3er Set LED-Glaskantenbel. (Line) B 37,5 cm  <b>1 x 92470</b> Indirekte LED-Korpusbeleuchtung 4 R  <b>1 x 92468</b> Indirekte LED-Korpusbeleuchtung 3 R  <b>1 x 8046</b> Spiegelrückwand 3 R / B 60 cm  <b>1 x 8136</b> Spiegelrückwand 4 R / B 37,5 cm  <b>1 x 8931</b> LED-Wandbordbeleuchtung B 90 cm  <b>1 x 8932</b> LED-Wandbordbeleuchtung B 105 cm  <b>1 x 8939</b> LED-Wandbordbeleuchtung B 210 cm  <b>1 x 8940</b> LED-Wandbordbeleuchtung B 225 cm  <b>1 x 94078</b> Innenschubkasten B 90 / T 55,1 cm  <b>1 x 7342</b> Innenschubkasten B 120 / T 55,1 cm  <b>1 x 90181</b> Innenschubkasten B 135 / T 55,1 cm  <b>2 x 93932</b> CD/DVD-Einteilung B 60 / T 55,1 cm (für B 120)  <b>2 x 93933</b> CD/DVD-Einteilung B 67,5 / T 55,1 cm (für B 135)  <b>1 x 91353</b> Hochgl. Front  <b>1 x 91913</b> Hochgl. Korpus + Front (V24010)  <b>1 x 91914</b> Hochgl. Korpus + Front (V25966)                      Hochgl. Wandborde Tabelle E Seite 122.                      Funkfernbedienung siehe Seite 116.</p>	<p>4160,- (VZ)</p> <p>4228,- (VZ)</p> <p>à 142,- à 306,- à 324,- à 446,- à 348,- à 140,- à 121,- à 147,- à 236,- à 371,- à 378,- à 133,- à 203,- à 213,- à 122,- à 126,- à 775,- à 1941,- à 2060,-</p>	<p>4327,- (VZ)</p> <p>4397,- (VZ)</p> <p>à 142,- à 306,- à 324,- à 446,- à 348,- à 140,- à 121,- à 147,- à 236,- à 371,- à 378,- à 133,- à 203,- à 213,- à 130,- à 135,- à 775,- à 1941,- à 2060,-</p>

## Vorschläge

(preisgleich auch spiegelbildlich möglich = Best.-Nr. mit **G** ergänzen z. B. **7004/G**)

	Best.-Nr. / Maße Beschreibung	PG 1	PG 2
	<p><b>24240</b></p> <p>bestehend aus: 1 x 7507, 1 x 7518, 1 x 24158, 1 x 24157, 2 x 8918, 1 x 7423, 1 x 7421</p> <p>B 330,0, H 218,3, T 48,7 cm</p> <p><b>Gegen Aufpreis:</b>  <b>2 x 8942</b> 1er Set LED-Strahler  <b>1 x 8954</b> 3er Set LED-Glaskantenbel. (Line) B 45 cm  <b>1 x 8959</b> 3er Set LED-Glaskantenbel. (Line) B 60 cm  <b>2 x 92470</b> Indirekte LED-Korpusbeleuchtung 4 R  <b>1 x 7291</b> Spiegelrückwand 4 R / B 45 cm  <b>1 x 7292</b> Spiegelrückwand 4 R / B 60 cm  <b>1 x 90876</b> Innenschubkasten B 120 / T 48,7 cm  <b>2 x 93928</b> CD/DVD-Einteilung B 52,5 / T 48,7 cm (für B 105)  <b>2 x 93929</b> CD/DVD-Einteilung B 60 / T 48,7 cm (für B 120)  <b>2 x 8931</b> LED-Wandbordbeleuchtung B 90 cm  <b>1 x 91354</b> Hochgl. Front  <b>1 x 91914</b> Hochgl. Korpus + Front  <b>2 x 91308</b> Hochgl. Wandbord B 90                      Funkfernbedienung siehe Seite 116.</p>	<p>4178,- (VZ)</p> <p>à 142,- 359,- 399,- à 446,- 140,- 163,- 203,- à 115,- à 122,- à 147,- 835,- 2060,- à 61,-</p>	<p>4345,- (VZ)</p> <p>à 142,- 359,- 399,- à 446,- 140,- 163,- 203,- à 115,- à 122,- à 147,- 835,- 2060,- à 61,-</p>
	<p><b>24227</b></p> <p>bestehend aus: 1 x 7473, 1 x 7490, 1 x 24158, 1 x 24157, 1 x 8926, 1 x 7828, 1 x 7821</p> <p>B 315,0, H 183,2, T 48,7 cm</p> <p><b>Gegen Aufpreis:</b>  <b>1 x 8943</b> 2er Set LED-Strahler  <b>1 x 8953</b> 2er Set LED-Glaskantenbel. (Line) B 45 cm  <b>1 x 8958</b> 2er Set LED-Glaskantenbel. (Line) B 60 cm  <b>2 x 92468</b> Indirekte LED-Korpusbeleuchtung 3 R  <b>1 x 8045</b> Spiegelrückwand 3 R / B 45 cm  <b>1 x 8046</b> Spiegelrückwand 3 R / B 60 cm  <b>1 x 90876</b> Innenschubkasten B 120 / T 48,7 cm  <b>2 x 93928</b> CD/DVD-Einteilung B 52,5 / T 48,7 cm (für B 105)  <b>2 x 93929</b> CD/DVD-Einteilung B 60 / T 48,7 cm (für B 120)  <b>1 x 8939</b> LED-Wandbordbeleuchtung B 210 cm  <b>1 x 91351</b> Hochgl. Front  <b>1 x 91911</b> Hochgl. Korpus + Front  <b>1 x 91316</b> Hochgl. Wandbord B 210                      Funkfernbedienung siehe Seite 116.</p>	<p>3509,- (VZ)</p> <p>à 201,- 278,- 306,- à 348,- 114,- 140,- 203,- à 115,- à 122,- à 371,- 672,- 1710,- 103,-</p>	<p>3649,- (VZ)</p> <p>à 201,- 278,- 306,- à 348,- 114,- 140,- 203,- à 115,- à 122,- à 371,- 672,- 1710,- 103,-</p>
	<p><b>24427</b></p> <p>bestehend aus: 1 x 1006, 1 x 7530, 1 x 24141, 1 x 24452, 1 x 7132, 1 x 24142, 1 x 24487, 2 x 8920</p> <p>B 315,0, H 218,3, T 55,1 cm</p> <p><b>Gegen Aufpreis:</b>  <b>1 x 8943</b> 2er Set LED-Strahler  <b>1 x 8960</b> 4er Set LED-Glaskantenbel. (Line) B 60 cm  <b>1 x 8953</b> 2er Set LED-Glaskantenbel. (Line) B 45 cm  <b>1 x 92472</b> Indirekte LED-Korpusbeleuchtung 5 R  <b>1 x 92468</b> Indirekte LED-Korpusbeleuchtung 3 R  <b>1 x 8054</b> Spiegelrückwand 5 R / B 60 cm  <b>1 x 8045</b> Spiegelrückwand 3 R / B 45 cm  <b>2 x 8933</b> LED-Wandbordbeleuchtung B 120 cm  <b>1 x 7281</b> CD/DVD-Einteilung B 75 / T 55,1 cm  <b>1 x 7362</b> Innenschubkasten B 75 / T 55,1 cm  <b>1 x 8189</b> Infrarot Repeater  <b>1 x 91355</b> Hochgl. Front  <b>1 x 91916</b> Hochgl. Korpus + Front  <b>2 x 91310</b> Hochgl. Wandbord B 120                      Funkfernbedienung siehe Seite 116.</p>	<p>5335,- (VZ)</p> <p>à 201,- 492,- 278,- 499,- 348,- 191,- 114,- à 245,- 133,- 117,- 210,- 893,- 2407,- à 68,-</p>	<p>5549,- (VZ)</p> <p>à 201,- 492,- 278,- 499,- 348,- 191,- 114,- à 245,- 143,- 117,- 210,- 893,- 2407,- à 68,-</p>

## Vorschläge

(preisgleich auch spiegelbildlich möglich = Best.-Nr. mit **G** ergänzen z. B. **7004/G**)

	Best.-Nr. / Maße Beschreibung	PG 1	PG 2
	<p><b>24011</b></p> <p>bestehend aus: 1 x 7348, 1 x 7547, 1 x 7134, 1 x 7133, 2 x 8920, 1 x 7826, 1 x 7821 B 315,0, H 218,3, T 55,1 cm</p> <p><b>Gegen Aufpreis:</b>  <b>1 x 8943</b> 2er Set LED-Strahler  <b>1 x 8953</b> 2er Set LED-Glaskantenbel. (Line) B 45 cm  <b>1 x 8960</b> 4er Set LED-Glaskantenbel. (Line) B 60 cm  <b>1 x 92472</b> Indirekte LED-Korpusbeleuchtung 5 R  <b>1 x 92468</b> Indirekte LED-Korpusbeleuchtung 3 R  <b>1 x 8045</b> Spiegelrückwand 3 R / B 45 cm  <b>1 x 8054</b> Spiegelrückwand 5 R / B 60 cm  <b>2 x 8933</b> LED-Wandbordbeleuchtung B 120 cm  <b>1 x 94078</b> Innenschubkasten B 90 / T 55,1 cm  <b>1 x 7342</b> Innenschubkasten B 120 / T 55,1 cm  <b>2 x 93932</b> CD/DVD-Einteilung B 60 / T 55,1 cm (für B 120)  <b>1 x 91354</b> Hochgl. Front  <b>1 x 91914</b> Hochgl. Korpus + Front  <b>2 x 91310</b> Hochgl. Wandbord B 120                      Funkfernbedienung siehe Seite 116.</p>	<p>4160,- (VZ)</p> <p>201,- 278,- 492,- 499,- 348,- 114,- 191,- à 245,- 133,- 203,- à 122,- 835,- 2060,- à 68,-</p>	<p>4327,- (VZ)</p> <p>201,- 278,- 492,- 499,- 348,- 114,- 191,- à 245,- 133,- 203,- à 122,- 835,- 2060,- à 68,-</p>
	<p><b>26595</b> H 215,7 cm 6 R</p> <p>bestehend aus: 4 x 7150, 2 x 1107, 16 x 1106, 1 x 24202, 1 x 9594, 1 x 24295, 1 x 9583, 1 x 24203, 1 x 8920, 1 x 24405</p> <p><b>25897</b> H 250,0 cm 7 R (Abb.)</p> <p>bestehend aus: 3 x 7151, 1 x 7150, 2 x 1107, 19 x 1106, 1 x 24202, 1 x 9594, 1 x 24295, 1 x 9583, 1 x 24203, 1 x 8920, 1 x 24405</p> <p>B 332,9, T 48,7 cm</p> <p><b>Gegen Aufpreis:</b>  <b>1 x 8942</b> 1er Set LED-Strahler  <b>1 x 8953</b> 2er Set LED-Glaskantenbel. (Line) B 45 cm  <b>1 x 92468</b> Indirekte LED-Korpusbeleuchtung 3 R  <b>1 x 8045</b> Spiegelrückwand 3 R / B 45 cm  <b>1 x 91195</b> TV-Halterung  <b>1 x 8189</b> Infrarot Repeater  <b>3 x 7285</b> Höhenversteller  <b>1 x 8933</b> LED-Wandbordbeleuchtung B 120 cm  <b>1 x 91351</b> Hochgl. Front  <b>1 x 91911</b> Hochgl. Korpus + Front  <b>1 x 91310</b> Hochgl. Wandbord B 120  <b>1 x 91877</b> Hochgl. Holzblende                      Funkfernbedienung siehe Seite 116.</p>	<p>5517,- (VZ)</p> <p>5589,- (VZ)</p> <p>à 142,- 278,- 348,- 114,- 499,- 210,- à 37,- 245,- 672,- 1710,- 68,- 114,-</p>	<p>5738,- (VZ)</p> <p>5812,- (VZ)</p> <p>142,- 278,- 348,- 114,- 520,- 210,- à 37,- 245,- 672,- 1710,- 68,- 114,-</p>
	<p><b>25856</b></p> <p>bestehend aus: 1 x 1006, 1 x 24211, 1 x 7050, 1 x 1010 B 195,0, H 218,3, T 39,1 cm</p> <p><b>Gegen Aufpreis:</b>  <b>2 x 8059</b> LED-Holzbodenbeleuchtung B 60 cm                      Schubkasteneinteilung siehe Seite 114.                      Funkfernbedienung siehe Seite 116.                      Hochgl. Korpus+Front Tabelle A/B siehe Seite 120.</p>	<p>3818,- (VZ)</p> <p>à 147,-</p>	<p>3970,- (VZ)</p> <p>à 147,-</p>
	<p><b>25886</b></p> <p>bestehend aus: 3 x 7068, 2 x 7176, 10 x 7168, 2 x 7190, 2 x 7208 B 315,0, H 218,3, T 39,1 cm</p> <p><b>Gegen Aufpreis:</b>  <b>1 x 91354</b> Hochgl. Front  <b>1 x 91911</b> Hochgl. Korpus + Front</p>	<p>3714,- (VZ)</p> <p>835,- 1710,-</p>	<p>3858,- (VZ)</p> <p>835,- 1710,-</p>

## Vorschläge

 (preisgleich auch spiegelbildlich möglich = Best.-Nr. mit **G** ergänzen z. B. 7004/G)

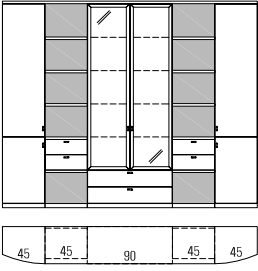
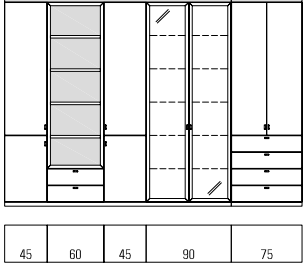
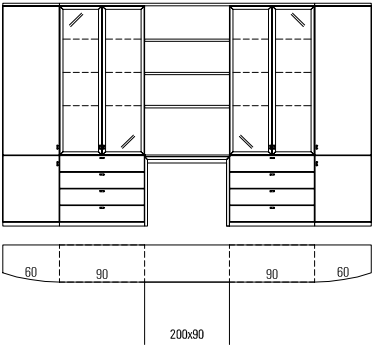
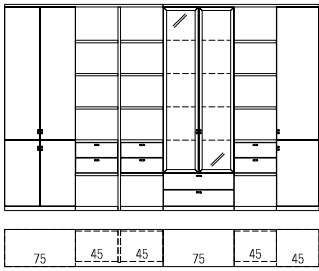
	Best.-Nr. / Maße Beschreibung	PG 1	PG 2
	<p><b>26145</b> B 255,0 cm (45/45/75/45/45)</p> <p>bestehend aus: 1 x 1006, 2 x 7176, 10 x 7168, 2 x 7190, 2 x 7211, 2 x 7208, 1 x 7548, 1 x 1010</p> <p><b>26146</b> B 270,0 cm (45/45/90/45/45) (Abb.)</p> <p>bestehend aus: 1 x 1006, 2 x 7176, 10 x 7168, 2 x 7190, 2 x 7211, 2 x 7208, 1 x 7549, 1 x 1010</p> <p>H 218,3, T 39,1 cm</p> <p><b>Gegen Aufpreis:</b>  <b>1 x 8943</b> 2er Set LED-Strahler  <b>1 x 8965</b> 4er Set LED-Glaskantenbel. (Line) B 75 cm  <b>1 x 8970</b> 4er Set LED-Glaskantenbel. (Line) B 90 cm  <b>1 x 92472</b> Indirekte LED-Korpusbeleuchtung 5 R  <b>1 x 8055</b> Spiegelrückwand 5 R / B 75 cm  <b>1 x 8064</b> Spiegelrückwand 5 R / B 90 cm  <b>1 x 91353</b> Hochgl. Front (V26145)  <b>1 x 91354</b> Hochgl. Front (V26146)  <b>1 x 91910</b> Hochgl. Korpus + Front (V26145 / V26146)                      Funkfernbedienung siehe Seite 116.</p>	<p>4564,- (VZ)</p> <p>4607,- (VZ)</p> <p>201,- 546,- 588,- 499,- 226,- 259,- 775,- 835,- 1593,-</p>	<p>4746,- (VZ)</p> <p>4792,- (VZ)</p> <p>201,- 546,- 588,- 499,- 226,- 259,- 775,- 835,- 1593,-</p>
	<p><b>25854</b></p> <p>bestehend aus: 1 x 7050, 1 x 24208, x 7051, x 7919, 1 x 7070</p> <p>B 315,0, H 218,3, T 39,1 cm</p> <p><b>Gegen Aufpreis:</b>  <b>1 x 8943</b> 2er Set LED-Strahler  <b>1 x 8971</b> 5er Set LED-Glaskantenbel. (Line) B 90 cm  <b>1 x 92474</b> Indirekte LED-Korpusbeleuchtung 6 R  <b>1 x 8061</b> Spiegelrückwand 6 R / B 90 cm  <b>4 x 8059</b> LED-Holzbodenbeleuchtung B 60 cm  <b>1 x 91359</b> Hochgl. Front  <b>1 x 91917</b> Hochgl. Korpus + Front                      Schubkasteneinteilung siehe Seite 114.                      Funkfernbedienung siehe Seite 116.</p>	<p>4849,- (VZ)</p> <p>201,- 695,- 551,- 296,- à 147,- 1185,- 2587,-</p>	<p>5043,- (VZ)</p> <p>201,- 695,- 551,- 296,- à 147,- 1185,- 2587,-</p>
	<p><b>26618</b></p> <p>bestehend aus: 1 x 85787, 2 x 30654, 1 x 94191, 3 x 7170, 1 x 7192, 1 x 85788</p> <p>B 390,0, H 235,9, T 39,1 / 200,0 cm</p> <p><b>Gegen Aufpreis:</b>  <b>2 x 8943</b> 2er Set LED-Strahler  <b>2 x 8969</b> 3er Set LED-Glaskantenbel. (Line) B 90 cm  <b>2 x 92471</b> Indirekte LED Korpusbeleuchtung 4,5 R  <b>2 x 90255</b> Spiegelrückwand 4,5 R / B 90,0 cm  <b>1 x 91360</b> Hochgl. Front  <b>1 x 91917</b> Hochgl. Korpus + Front                      Schubkasteneinteilung siehe Seite 114.                      Funkfernbedienung siehe Seite 116.</p>	<p>8394,-</p> <p>à 201,- à 476,- à 474,- à 238,- 1271,- 2587,-</p>	<p>8730,-</p> <p>à 201,- à 476,- à 474,- à 238,- 1271,- 2587,-</p>
	<p><b>24518</b></p> <p>bestehend aus: 1 x 7068, 1 x 7153, 3 x 7176, 15 x 7168, 3 x 7190, 3 x 7211, 1 x 7548, 1 x 7051</p> <p>B 332,9, H 218,3, T 39,1 cm</p> <p><b>Gegen Aufpreis:</b>  <b>1 x 8943</b> 2er Set LED-Strahler  <b>1 x 8965</b> 4er Set LED-Glaskantenbel. (Line) B 75 cm  <b>1 x 92472</b> Indirekte LED-Korpusbeleuchtung 5 R  <b>1 x 8055</b> Spiegelrückwand 5 R / B 75 cm  <b>1 x 7285</b> Höhenversteller  <b>1 x 91356</b> Hochgl. Front  <b>1 x 91911</b> Hochgl. Korpus + Front                      Funkfernbedienung siehe Seite 116.</p>	<p>4639,- (VZ)</p> <p>201,- 546,- 499,- 226,- 37,- 947,- 1710,-</p>	<p>4824,- (VZ)</p> <p>201,- 546,- 499,- 226,- 37,- 947,- 1710,-</p>

## Vorschläge

(preisgleich auch spiegelbildlich möglich = Best.-Nr. mit **G** ergänzen z. B. **7004/G**)

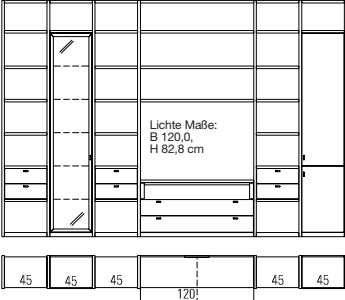
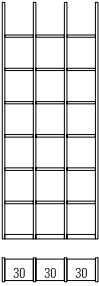
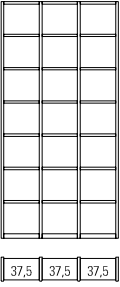
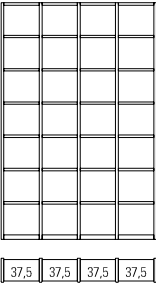
	Best.-Nr. / Maße Beschreibung	PG 1	PG 2
	<p><b>26457</b></p> <p>bestehend aus: 7 x 7154, 3 x 7176, 23 x 7168, 4 x 7171, 3 x 7211, 1 x 7369W, 1 x 24396, 1 x 7051W</p> <p>B 365,3, H 250,0, T 48,7 cm</p> <p><b>Gegen Aufpreis:</b>  <b>1 x 8942</b> 1er Set LED-Strahler  <b>1 x 8956</b> 5er Set LED-Glaskantenbel. (Line) B 45 cm  <b>1 x 92474</b> Indirekte LED-Korpusbeleuchtung 6 R  <b>1 x 7340</b> Spiegelrückwand 6 R / B 45 cm  <b>7 x 7285</b> Höhenversteller  <b>1 x 91352</b> Hochgl. Front  <b>1 x 91903</b> Hochgl. Korpus + Front                      Schubkasteneinteilung siehe Seite 114.                      Funkfernbedienung siehe Seite 116.</p>	<p>5976,- (VZ)</p> <p>142,- 520,- 551,- 173,- à 37,- 719,- 947,-</p>	<p>6215,- (VZ)</p> <p>142,- 520,- 551,- 173,- à 37,- 719,- 947,-</p>
	<p><b>26596</b> H 215,7 cm 6 R (oben geschlossen)</p> <p>bestehend aus: 4 x 7150, 3 x 7163, 18 x 7156</p> <p><b>7032</b> H 250,0 cm 7 R (oben offen) (Abb.)</p> <p>bestehend aus: 4 x 7151, 3 x 7163, 18 x 7156</p> <p>B 101,6, T 25,4 cm</p> <p><b>Gegen Aufpreis:</b>  <b>4 x 7285</b> Höhenversteller</p>	<p>1458,-</p> <p>1505,- à 37,-</p>	<p>1577,-</p> <p>1624,- à 37,-</p>
	<p><b>26597</b> H 215,7 cm 6 R</p> <p>bestehend aus: 4 x 7150, 3 x 75207, 18 x 25710</p> <p><b>26469</b> H 250,0 cm 7 R (Abb.)</p> <p>bestehend aus: 4 x 7151, 3 x 75207, 21 x 25710</p> <p>B 124,1, T 25,4 cm</p> <p><b>Gegen Aufpreis:</b>  <b>4 x 7285</b> Höhenversteller</p>	<p>1598,-</p> <p>1803,- à 37,-</p>	<p>1633,-</p> <p>1834,- à 37,-</p>
	<p><b>26605</b> H 215,7 cm 6 R</p> <p>bestehend aus: 5 x 7150, 4 x 75207, 24 x 25710</p> <p><b>26538</b> H 250,0 cm 7 R (Abb.)</p> <p>bestehend aus: 5 x 7151, 4 x 75207, 28 x 25710</p> <p>B 164,5, T 25,4 cm</p> <p><b>Gegen Aufpreis:</b>  <b>5 x 7285</b> Höhenversteller                      Funkfernbedienung siehe Seite 116.</p>	<p>2086,-</p> <p>2356,- à 37,-</p>	<p>2130,-</p> <p>2396,- à 37,-</p>
	<p><b>26598</b> H 215,7 cm 6 R</p> <p>bestehend aus: 4 x 7150, 3 x 7163, 16 x 7156</p> <p><b>26284</b> H 250,0 cm 7 R (Abb.)</p> <p>bestehend aus: 4 x 7151, 3 x 7163, 19 x 7156</p> <p>B 101,6, T 25,4 cm</p> <p><b>Gegen Aufpreis:</b>  <b>1 x 8943</b> 2er Set LED-Strahler  <b>1 x 90080</b> Kabelkanal für Wangen  <b>4 x 7285</b> Höhenversteller                      Funkfernbedienung siehe Seite 116.</p>	<p>1374,-</p> <p>1586,- à 37,-</p> <p>201,- 96,- à 37,-</p>	<p>1484,-</p> <p>1666,- à 37,-</p> <p>201,- 96,- à 37,-</p>

## Vorschläge

(preisgleich auch spiegelbildlich möglich = Best.-Nr. mit **G** ergänzen z. B. **7004/G**)

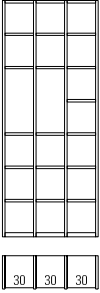
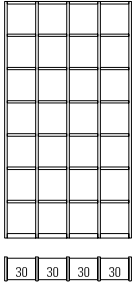
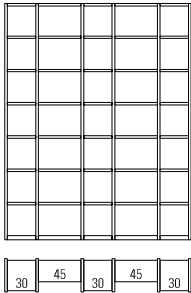
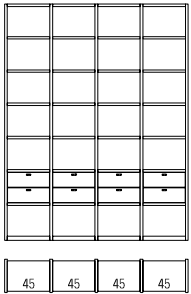
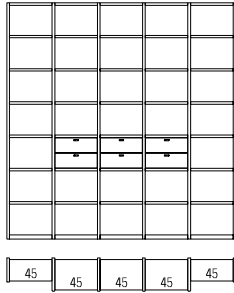
	Best.-Nr. / Maße Beschreibung	PG 1	PG 2
	<b>26599</b> H 215,7 cm 6 R bestehend aus: 4 x 7153, 3 x 7175, 16 x 7167	1584,-	1619,-
	<b>26275</b> H 250,0 cm 7 R (Abb.) bestehend aus: 4 x 7154, 3 x 7175, 19 x 7167 B 101,6, T 35,0 cm <b>Gegen Aufpreis:</b> 1 x <b>8943</b> 2er Set LED-Strahler 1 x <b>90080</b> Kabelkanal für Wangen 4 x <b>7285</b> Höhenversteller Funkfernbedienung siehe Seite 116.	1817,-	1857,-
	<b>24514</b> bestehend aus: 5 x 7151, 4 x 7163, 28 x 7156 B 134,5, H 250,0, T 25,4 cm <b>Gegen Aufpreis:</b> 5 x <b>7285</b> Höhenversteller	2181,-	2296,-
		à 37,-	à 37,-
	<b>26600</b> H 215,7 cm 6 R bestehend aus: 6 x 7153, 3 x 7175, 18 x 7167, 2 x 7164, 12 x 7157	2451,- (VZ)	2523,- (VZ)
	<b>25899</b> H 250,0 cm 7 R (Abb.) bestehend aus: 6 x 7154, 3 x 7175, 21 x 7167, 2 x 7164, 14x 7157 B 197,4, T 35,0 cm <b>Gegen Aufpreis:</b> 6 x <b>7285</b> Höhenversteller	2532,- (VZ)	2645,- (VZ)
		à 37,-	à 37,-
	<b>26601</b> H 215,7 cm 6 R bestehend aus: 5 x 7153, 4 x 7176, 24 x 7168, 4 x 7211	3082,- (VZ)	3205,- (VZ)
	<b>25961</b> H 250,0 cm 7 R (Abb.) bestehend aus: 5 x 7154, 4 x 7176, 28 x 7168, 4 x 7211 B 194,5, T 35,0 cm <b>Gegen Aufpreis:</b> 5 x <b>7285</b> Höhenversteller 1 x <b>91338</b> Hochgl. Front	3158,- (VZ)	3284,- (VZ)
		à 37,- 252,-	à 37,- 252,-
	<b>7335</b> bestehend aus: 2 x 7151, 4 x 7154, 2 x 7164, 14 x 7157, 3 x 7176, 21 x 7168, 3 x 7211 B 242,4, H 250,0, T 35,0 cm <b>Gegen Aufpreis:</b> 6 x <b>7285</b> Höhenversteller 1 x <b>91334</b> Hochgl. Front	3752,-	3902,-
		à 37,- 191,-	à 37,- 191,-

## Vorschläge

(preisgleich auch spiegelbildlich möglich = Best.-Nr. mit **G** ergänzen z. B. **7004/G**)

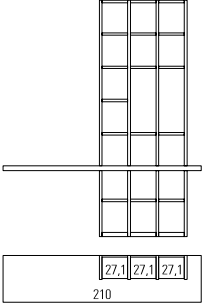
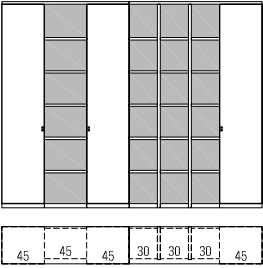
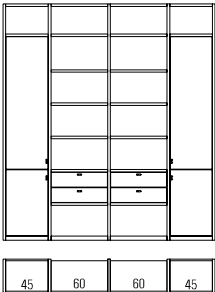
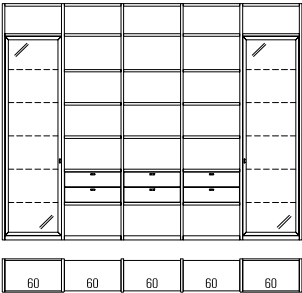
	Best.-Nr. / Maße Beschreibung	PG 1	PG 2
	<p><b>26147</b> H 215,7 cm 6 R bestehend aus: 1 x 24288, 4 x 7150, 3 x 1107, 13 x 1106</p> <p><b>26148</b> H 250,0 cm 7 R (Abb.) bestehend aus: 1 x 24288, 4 x 7151, 3 x 1107, 16 x 1106</p> <p>B 210,0, T 48,7 cm</p> <p><b>Gegen Aufpreis:</b>  <b>1 x 8943</b> 2er Set LED-Strahler  <b>1 x 90080</b> Kabelkanal für Wangen  <b>4 x 7285</b> Höhenversteller                      Funkfernbedienung siehe Seite 116.</p>	<p>1864,-</p> <p>2041,-</p> <p>201,- 96,- à 37,-</p>	<p>1934,-</p> <p>2109,-</p> <p>201,- 96,- à 37,-</p>
	<p><b>7458</b> bestehend aus: 1 x 7348, 1 x 7176, 5 x 7168, 3 x 7175, 15 x 7167, 2 x 7153, 1 x 7190, 3 x 7189, 1 x 7208, 3 x 7207, 2 x 7349</p> <p>B 275,8, H 218,3, T 39,1 cm</p> <p><b>Gegen Aufpreis:</b>  <b>1 x 8945</b> 4er Set LED-Strahler  <b>2 x 7285</b> Höhenversteller  <b>1 x 91349</b> Hochgl. Front  <b>1 x 91908</b> Hochgl. Korpus + Front                      Funkfernbedienung siehe Seite 116.</p>	<p>4269,-</p> <p>324,- à 37,- 586,- 1358,-</p>	<p>4442,-</p> <p>324,- à 37,- 586,- 1358,-</p>
	<p><b>26602</b> H 218,3 cm 6 R bestehend aus: 5 x 7154, 1 x 7050W, 2 x 7297, 12 x 7172, 2 x 7394, 1 x 7051W</p> <p><b>26495</b> H 250,0 cm 7 R (Abb.) bestehend aus: 5 x 7154, 1 x 7050W, 2 x 7168, 2 x 7297, 14 x 7172, 2 x 7394, 1 x 7051W</p> <p>B 224,5, T 35,0 cm</p> <p><b>Gegen Aufpreis:</b>  <b>5 x 7285</b> Höhenversteller  <b>1 x 91348</b> Hochgl. Front</p>	<p>3504,- (VZ)</p> <p>3733,- (VZ)</p> <p>à 37,- 541,-</p>	<p>3644,- (VZ)</p> <p>3882,- (VZ)</p> <p>à 37,- 541,-</p>
	<p><b>26603</b> H 218,3 cm 6 R bestehend aus: 6 x 7154, 3 x 7297, 1 x 7917W, 18 x 7172, 1 x 7918W, 3 x 7394</p> <p><b>26109</b> H 250,0 cm 7 R (Abb.) bestehend aus: 6 x 7154, 3 x 7297, 7917W, 23 x 7172, 7918W, 3 x 7394</p> <p>B 317,4, T 35,0 cm</p> <p><b>Gegen Aufpreis:</b>  <b>1 x 8943</b> 2er Set LED-Strahler  <b>2 x 8961</b> 5er Set LED-Glaskantenbel. (Line) B 60 cm  <b>2 x 92474</b> Indirekte LED-Korpusbeleuchtung 6 R  <b>2 x 8057</b> Spiegelrückwand 6 R / B 60 cm  <b>6 x 7285</b> Höhenversteller  <b>1 x 91352</b> Hochgl. Front                      Funkfernbedienung siehe Seite 116.</p>	<p>4760,- (VZ)</p> <p>5082,- (VZ)</p> <p>201,- 586,- à 551,- 212,- à 37,- 719,-</p>	<p>4950,- (VZ)</p> <p>5285,- (VZ)</p> <p>201,- 586,- à 551,- 212,- à 37,- 719,-</p>

## Vorschläge

(preisgleich auch spiegelbildlich möglich = Best.-Nr. mit **G** ergänzen z. B. **7004/G**)

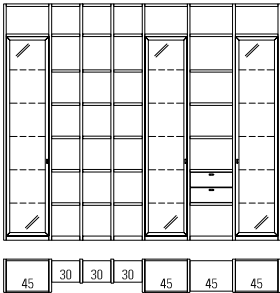
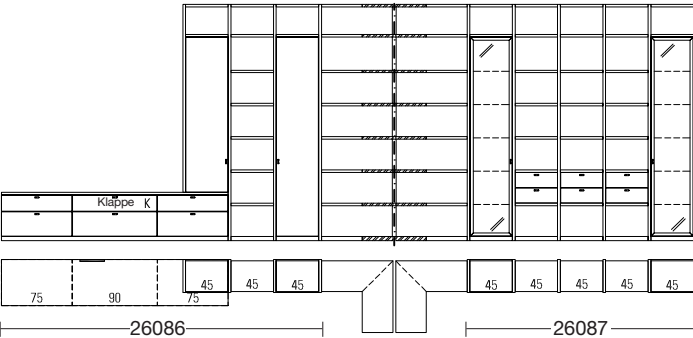
	Best.-Nr. / Maße Beschreibung	PG 1	PG 2
	<p><b>25904</b></p> <p>bestehend aus: 6 x 7154, 1 x 7176, 10 x 7168, 1 x 7211, 2 x 7369W, 1 x 7370W, 2 x 7151, 3 x 7163, 21 x 7156</p> <p>B 293,2, H 250,0, T 35,0 cm</p> <p><b>Gegen Aufpreis:</b>  <b>3 x 8942</b> 1er Set LED-Strahler  <b>3 x 8956</b> 5er Set LED-Glaskantenbel. (Line) B 45 cm  <b>3 x 92474</b> Indirekte LED-Korpusbeleuchtung 6 R  <b>3 x 7340</b> Spiegelrückwand 6 R / B 45 cm  <b>8 x 7285</b> Höhenversteller  <b>1 x 91350</b> Hochgl. Front                      Funkfernbedienung siehe Seite 116.</p>	<p>5201,- (VZ)</p> <p>à 142,- à 520,- à 551,- à 173,- à 37,- 628,-</p>	<p>5409,- (VZ)</p> <p>à 142,- à 520,- à 551,- à 173,- à 37,- 628,-</p>
	<p><b>26085</b> Eck-Vorschlag</p> <p>bestehend aus: 1 x 28086, 1 x 24733, 7 x 24731, 1 x 26087</p> <p>B 415,8 x 319,5, H 250,0, T 48,7/35,0 cm</p> <p><b>26086</b> TV-Kombination</p> <p>bestehend aus: 2 x 77427, 1 x 77435, 1 x 7153, 1 x 7507W, 1 x 93534, 3 x 7154, 1 x 7176, 1 x 7349W, 9 x 7168</p> <p>B 338,7, H 250,0, T 48,7 cm</p> <p><b>26087</b> Regal</p> <p>bestehend aus: 6 x 7154, 3 x 7176, 1 x 7369W, 1 x 7370W, 3 x 7211, 23 x 7168</p> <p>B 242,4, H 250,0, T 35,0 cm</p> <p><b>Gegen Aufpreis:</b>  <b>1 x 8943</b> 2er Set LED-Strahler  <b>2 x 8956</b> 5er Set LED-Glaskantenbel. (Line) B 45 cm  <b>2 x 92474</b> Indirekte LED-Korpusbeleuchtung 6 R  <b>2 x 7340</b> Spiegelrückwand 6 R / B 45 cm  <b>2 x 8398</b> CD/DVD-Einteilung B 75 / T 48,7 cm  <b>1 x 90221</b> CD/DVD-Einteilung B 90 / T 48,7 cm  <b>1 x 8189</b> Infrarot Repeater  <b>9 x 7285</b> Höhenversteller  <b>1 x 91361</b> Hochgl. Front (V26085)  <b>1 x 91352</b> Hochgl. Front (V26086)  <b>1 x 91349</b> Hochgl. Front (V26087)  <b>1 x 91912</b> Hochgl. Korpus + Front (V26085)  <b>1 x 91907</b> Hochgl. Korpus + Front (V26086)                      Schubkasteneinteilung siehe Seite 114.                      Funkfernbedienung siehe Seite 116.</p>	<p>10011,- (VZ)</p> <p>4393,- (VZ)</p> <p>4454,- (VZ)</p> <p>à 201,- à 520,- à 551,- à 173,- à 133,- à 143,- à 210,- à 37,- 1358,- 719,- 586,- 1824,- 1271,-</p>	<p>10412,- (VZ)</p> <p>4569,- (VZ)</p> <p>4632,- (VZ)</p> <p>à 201,- à 520,- à 551,- à 173,- à 133,- à 143,- à 210,- à 37,- 1358,- 719,- 586,- 1824,- 1271,-</p>

## Vorschläge mit Sockelgleitern

(preisgleich auch spiegelbildlich möglich = Best.-Nr. mit **G** ergänzen z. B. **7004/G**)

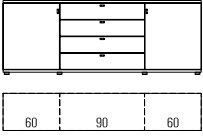
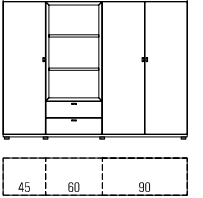
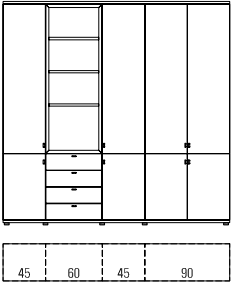
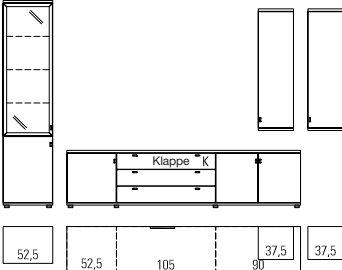
	Best.-Nr. / Maße Beschreibung	PG 1	PG 2
 <p>Bei 26475, 26476, 26481 und 26482 2 Griffe je Schubkastenfront.</p>	<p><b>26471</b> B 172,5 (60/52,5/60), T 39,1 cm  <b>26472</b> B 180,0 (60/60/60), T 39,1 cm  <b>26473</b> B 195,0 (60/75/60), T 39,1 cm  <b>26474</b> B 210,0 (60/90/60), T 39,1 cm (Abb.)  <b>26475</b> B 225,0 (60/105/60), T 39,1 cm  <b>26476</b> B 240,0 (60/120/60), T 39,1 cm</p> <p><b>26477</b> B 172,5 (60/52,5/60), T 48,7 cm  <b>26478</b> B 180,0 (60/60/60), T 48,7 cm  <b>26479</b> B 195,0 (60/75/60), T 48,7 cm  <b>26480</b> B 210,0 (60/90/60), T 48,7 cm  <b>26481</b> B 225,0 (60/105/60), T 48,7 cm  <b>26482</b> B 240,0 (60/120/60), T 48,7 cm</p> <p><b>Sideboard 2 R</b>                  2 Türen, 2 Einlegeböden, 4 Schubkästen                  H 78,1 cm</p> <p><b>Gegen Aufpreis:</b>                  Schubkasteneinteilung siehe Seite 114.                  Hochgl. Korpus+Front Tabelle A/B siehe Seite 120.</p>	<p>1940,- 1977,- 2057,- 2171,- 2303,- 2359,-</p> <p>2124,- 2192,- 2274,- 2400,- 2555,- 2611,-</p>	<p>2003,- 2045,- 2120,- 2241,- 2380,- 2436,-</p> <p>2199,- 2276,- 2355,- 2481,- 2646,- 2707,-</p>
	<p><b>26554</b> B 195,0 (45/60/90), T 39,1 cm</p> <p><b>Highboard 4 R</b>                  3 Türen, 6 Einlegeböden,                  2 Schubkästen, 2 Zwischenbauböden (nicht verstellbar)</p> <p>H 148,5 cm</p> <p><b>Gegen Aufpreis:</b>                  2 x <b>8059</b> LED-Holzbodenbeleuchtung B 60 cm                  Schubkasteneinteilung siehe Seite 114.                  Funkfernbedienung siehe Seite 116.                  Hochgl. Korpus+Front Tabelle A/B siehe Seite 120.</p>	<p>2671,-</p> <p>á 147,-</p>	<p>2766,-</p> <p>á 147,-</p>
	<p><b>26501</b></p> <p>bestehend aus:                  1 x 30623, 1 x 32668, 1 x 30624, 1 x 30652, 1 x 92816</p> <p>B 240,0, H 235,9, T 39,1 cm</p> <p><b>Gegen Aufpreis:</b>                  2 x <b>8059</b> LED-Holzbodenbeleuchtung B 60 cm                  Schubkasteneinteilung siehe Seite 114.                  Funkfernbedienung siehe Seite 116.                  Hochgl. Korpus+Front Tabelle A/B siehe Seite 120.</p>	<p>4156,- (VZ)</p> <p>147,-</p>	<p>4310,- (VZ)</p> <p>à 147,-</p>
	<p><b>26553</b></p> <p>bestehend aus:                  1x 85723, 1x 93257, 1x 85579, 1x 25685, 1x 9992, 1x 92817, 2x 24429</p> <p>B 360,0, H 218,9, T 48,7 cm</p> <p><b>Gegen Aufpreis:</b>                  1 x <b>8942</b> 1er Set LED-Strahler                  1 x <b>93015</b> 3er Set LED-Glaskantenbel. (Line) B 52,5 cm                  1 x <b>92470</b> Indirekte LED-Korpusbeleuchtung 4 R                  1 x <b>94037</b> Spiegelrückwand 4 R / B 52,5 cm                  1 x <b>91195</b> TV-Halterung                  1 x <b>8189</b> Infrarot Repeater                  1 x <b>91355</b> Hochgl. Front                  1 x <b>91914</b> Hochgl. Korpus + Front                  1 x <b>91877</b> Hochgl. Holzblende                  Schubkasteneinteilung siehe Seite 114.                  Funkfernbedienung siehe Seite 116.</p>	<p>4314,- (VZ)</p> <p>142,- 378,- 446,- 152,- 499,- 210,- 893,- 2060,- 114,-</p>	<p>4466,- (VZ)</p> <p>142,- 378,- 446,- 152,- 520,- 210,- 893,- 2060,- 114,-</p>

## Vorschläge mit Sockelgleitern

(preisgleich auch spiegelbildlich möglich = Best.-Nr. mit **G** ergänzen z. B. **7004/G**)

	Best.-Nr. / Maße Beschreibung	PG 1	PG 2
	<p><b>26503</b></p> <p>bestehend aus:                      1 x 7420, 1 x 7422, 1 x 9992, 1 x 25685, 1 x 2689, 1 x 92817, 1 x 8920,                      1 x 7150, 3 x 7151, 17 x 1106, 2 x 1107</p> <p>B 362,9, H 233,3, T 48,7 cm</p> <p><b>Gegen Aufpreis:</b>                      1 x <b>8942</b> 1er Set LED-Strahler                      1 x <b>8954</b> 3er Set LED-Glaskantenbel. (Line) B 45 cm                      1 x <b>92470</b> Indirekte LED-Korpusbeleuchtung 4 R                      1 x <b>7291</b> Spiegelrückwand 4 R / B 45 cm                      1 x <b>91195</b> TV-Halterung                      1 x <b>8189</b> Infrarot Repeater                      1 x <b>8933</b> LED-Wandbordbeleuchtung B 120 cm                      3 x <b>7285</b> Höhenversteller                      1 x <b>91352</b> Hochgl. Front                      1 x <b>91911</b> Hochgl. Korpus + Front                      1 x <b>91310</b> Hochgl. Wandbord B 120                      1 x <b>91877</b> Hochgl. Holzblende                      Schubkasteneinteilung siehe Seite 114.                      Funkfernbedienung siehe Seite 116.</p>	<p>5116,-</p> <p>142,- 359,- 446,- 140,- 499,- 210,- 245,- à 37,- 719,- 1710,- 68,- 114,-</p>	<p>5326,-</p> <p>142,- 359,- 446,- 140,- 520,- 210,- 245,- à 37,- 719,- 1710,- 68,- 114,-</p>
	<p><b>26619</b></p> <p>bestehend aus:                      1 x 7097, 1 x 7104, 1 x 92806, 1 x 24202, 1 x 25685, 1 x 9583,                      1 x 24203, 1 x 92816, 1 x 79391, 3 x 7150, 8 x 1106</p> <p>B 345,0, H 215,7, T 48,7 cm</p> <p><b>Gegen Aufpreis:</b>                      1 x <b>8942</b> 1er Set LED-Strahler                      1 x <b>8954</b> 3er Set LED-Glaskantenbel. (Line) B 45 cm                      1 x <b>92470</b> Indirekte LED-Korpusbeleuchtung 4 R                      1 x <b>7291</b> Spiegelrückwand 4 R / B 45 cm                      1 x <b>91195</b> TV-Halterung                      1 x <b>8189</b> Infrarot Repeater                      1 x <b>93188</b> LED-Wandbordbeleuchtung B 255 cm                      1 x <b>91352</b> Hochgl. Front                      1 x <b>91912</b> Hochgl. Korpus + Front                      1 x <b>91831</b> Hochgl. Wandbord B 255                      1 x <b>91877</b> Hochgl. Holzblende                      Schubkasteneinteilung siehe Seite 114.                      Funkfernbedienung siehe Seite 116.</p>	<p>5378,- (VZ)</p> <p>142,- 359,- 446,- 140,- 499,- 210,- 391,- 719,- 1824,- 119,- 114,-</p>	<p>5596,- (VZ)</p> <p>142,- 359,- 446,- 140,- 520,- 210,- 391,- 719,- 1824,- 119,- 114,-</p>
	<p><b>26526</b></p> <p>bestehend aus:                      1 x 85719, 1 x 93257, 1 x 85589, 1 x 7693, 1 x 85590, 1 x 92813,                      1 x 85380, 1 x 85720, 1 x 93257</p> <p>B 330,0, H 218,9, T 48,7 cm</p> <p><b>Gegen Aufpreis:</b>                      4 x <b>93402</b> LED-Holzbodenbeleuchtung B 52,5 cm                      1 x <b>94161</b> LED-Beleuchtung Wandspiegel eckig B195                      1 x <b>91353</b> Hochgl. Front                      1 x <b>91912</b> Hochgl. Korpus + Front                      Schubkasteneinteilung siehe Seite 114.                      Funkfernbedienung siehe Seite 116.</p>	<p>5155,-</p> <p>à 145,- 313,- 775,- 1824,-</p>	<p>5304,-</p> <p>à 145,- 313,- 775,- 1824,-</p>

## Vorschläge mit Sockelgleitern

(preisgleich auch spiegelbildlich möglich = Best.-Nr. mit **G** ergänzen z. B. **7004/G**)

	Best.-Nr. / Maße Beschreibung	PG 1	PG 2
	<p><b>26464</b></p> <p>bestehend aus:                      1 x 88532, 1 x 94389, 1 x 94391, 2 x 8924, 1 x 2688, 1 x 8342,                      1 x 2689, 1 x 92813</p> <p>B 198,7 x 195,0, H 197,5, T 60,0/48,7 cm</p> <p><b>Gegen Aufpreis:</b>                      1 x <b>92053</b> Materialeinteilung T 48,7 cm                      1 x <b>91330</b> Kabeldurchlass Metall                      1 x <b>91515</b> Kabelwanne B102                      2 x <b>8937</b> LED-Wandbordbeleuchtung B 180 cm                      1 x <b>91342</b> Hochgl. Front                      1 x <b>91902</b> Hochgl. Korpus + Front                      2 x <b>91314</b> Hochgl. Wandbord B 180                      Schubkasteneinteilung siehe Seite 114.                      Funkfernbedienung siehe Seite 116.</p>	<p>3177,- (VZ)</p> <p>128,- 49,- 91,- à 352,- 336,- 893,- à 93,-</p>	<p>3321,- (VZ)</p> <p>128,- 49,- 91,- à 352,- 336,- 893,- à 93,-</p>
	<p><b>26604</b> H 218,3 cm 6 R mit Sideboard als Raumteiler</p> <p>bestehend aus:                      5 x 7154, 1 x 7068W, 4 x 7169, 2 x 7176, 12 x 7168, 2 x 7211,                      1 x 85905, 1 x 94391, 1 x 9992, 1 x 33609, 1 x 8341, 1 x 92814</p> <p><b>26502</b> H 250,0 cm 7 R (Abb.) mit Sideboard als Raumteiler</p> <p>bestehend aus:                      5 x 7154, 1 x 7068W, 5 x 7169, 2 x 7176, 14 x 7168, 2 x 7211,                      1 x 85905, 1 x 94391, 1 x 9992, 1 x 33609, 1 x 8341, 1 x 92814</p> <p>B 254,5 x 233,7 x 210,0, T 35,0/48,7 cm</p> <p><b>Gegen Aufpreis:</b>                      1 x <b>90195</b> LED-Beleuchtung für Wangenzwischenbauböden B 75 cm                      1 x <b>90198</b> Touchdimmer/Schalter                      1 x <b>91330</b> Kabeldurchlass Metall                      1 x <b>91515</b> Kabelwanne B102                      1 x <b>92053</b> Materialeinteilung T 48,7 cm                      1 x <b>91358</b> Hochgl. Front                      1 x <b>91911</b> Hochgl. Korpus + Front                      Schubkasteneinteilung siehe Seite 114.                      Funkfernbedienung siehe Seite 116.</p>	<p>6969,- (VZ)</p> <p>7110,- (VZ)</p> <p>203,- 114,- 49,- 91,- 128,- 1096,- 1710,-</p>	<p>7257,- (VZ)</p> <p>7417,- (VZ)</p> <p>203,- 114,- 49,- 91,- 128,- 1096,- 1710,-</p>

## Wangen, Tiefe 25,4 cm

Best.-Nr. / Maße Beschreibung	PG 1	PG 2
	135,-	142,-
	147,-	154,-
	177,-	194,-
	9,-	9,-
	190,0 cm	
(Preis pro angefangene 10,0 cm, inkl. Kopfkante)		
<b>66022</b> H bis max. 427,7 cm (Wunschmaß bitte angeben. Überlange Wangen werden grundsätzlich auf der Höhe 215,7 cm geteilt.)	313,-	327,-
Raumteilerausführung siehe Seite 119		
Fertigung als Aufsatzwange, nicht bodenstehende Wange oder Wangenlösung im Überbau gegen Berechnung siehe Seite 119.		
St. 2,9 cm		
<b>Gegen Aufpreis:</b>		
<b>1 x 7299</b> Höhenkürzung für 7150, 7151, 7391	21,-	21,-
<b>1 x 93563</b> Kopfkante Wangen bis 190,0 cm inkl. Kopfkante (ohne Aufpreis)	37,-	40,-

## Wangen, Tiefe 35,0 cm

Best.-Nr. / Maße Beschreibung	PG 1	PG 2
	156,-	163,-
	175,-	184,-
	226,-	233,-
	9,-	9,-
	190,0 cm	
(Preis pro angefangene 10,0 cm, inkl. Kopfkante)		
<b>66023</b> H bis max. 427,7 cm (Wunschmaß bitte angeben. Überlange Wangen werden grundsätzlich auf der Höhe 215,7 cm geteilt.)	364,-	376,-
Raumteilerausführung siehe Seite 119		
Fertigung als Aufsatzwange, nicht bodenstehende Wange oder Wangenlösung im Überbau gegen Berechnung siehe Seite 119.		
St. 2,9 cm		
<b>Gegen Aufpreis:</b>		
<b>1 x 7299</b> Höhenkürzung für 7153, 7154, 7392	21,-	21,-
<b>1 x 93563</b> Kopfkante Wangen bis 190,0 cm inkl. Kopfkante (ohne Aufpreis)	37,-	40,-

## Wangen-Zwischenbauböden, für T 25,4 cm

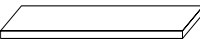
Best.-Nr. / Maße Beschreibung	PG 1	PG 2
	40,-	42,-
	42,-	47,-
	49,-	49,-
	54,-	56,-
	61,-	63,-
	68,-	70,-
	79,-	89,-
	103,-	105,-
	107,-	110,-
	9,-	9,-
(Preis pro angefangene 10,0 cm)		
St. 2,6, T 24,3 cm (inkl. 1,5 cm Bodenrücksprung)		
– Ab B 100,0 cm sind die Böden aus Tischlerplatte.		
– Ab B 130,0 cm ist eine Wandbefestigung erforderlich. Wandbefestigungsbeschlag für Festmauerwerk ist im Lieferumfang enthalten.		

## Wangen-Zwischenbauböden, für T 35,0 cm

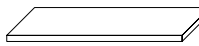
Best.-Nr. / Maße Beschreibung	PG 1	PG 2
	47,-	49,-
	49,-	49,-
	56,-	58,-
	58,-	61,-
	65,-	68,-
	77,-	79,-
	89,-	91,-
	105,-	110,-
	114,-	121,-
	12,-	12,-
(Preis pro angefangene 10,0 cm)		
St. 2,6, T 33,9 cm (inkl. 1,5 cm Bodenrücksprung)		
– Ab B 100,0 cm sind die Böden aus Tischlerplatte.		
– Ab B 130,0 cm ist eine Wandbefestigung erforderlich. Wandbefestigungsbeschlag für Festmauerwerk ist im Lieferumfang enthalten.		

# KIRA-SYSTEM

## Wangen-Sockelböden

für T 25,4 cm

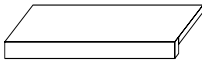
Best.-Nr. / Maße Beschreibung	PG 1	PG 2
 <b>1107</b> B 27,1 cm	54,-	54,-
<b>7163</b> B 30,0 cm	54,-	56,-
<b>75207</b> B 37,5 cm	58,-	61,-
<b>7164</b> B 45,0 cm	61,-	63,-
<b>7296</b> B 60,0 cm	68,-	70,-
<b>7165</b> B 75,0 cm	79,-	89,-
<b>7375</b> B 90,0 cm	91,-	96,-
St. inkl. Sockelleiste 4,5, T 24,3 cm (inkl. 1,5 cm Bodenrück- sprung)		

## Wangen-Sockelböden

für T 35,0 cm

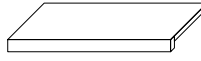
Best.-Nr. / Maße Beschreibung	PG 1	PG 2
 <b>7174</b> B 27,1 cm	58,-	61,-
<b>7175</b> B 30,0 cm	58,-	61,-
<b>2601</b> B 37,5 cm	63,-	65,-
<b>7176</b> B 45,0 cm	65,-	68,-
<b>7297</b> B 60,0 cm	77,-	79,-
<b>7177</b> B 75,0 cm	89,-	91,-
<b>7376</b> B 90,0 cm	98,-	103,-
St. inkl. Sockelleiste 4,5, T 33,9 cm (inkl. 1,5 cm Bodenrück- sprung)		

## Abdeckblätter , für T 25,4 cm

(Abdeckblätter bis 270,0 cm durchgehend)

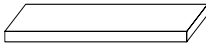
Abdeckblätter		
 <b>24014</b> B 27,1 cm	49,-	56,-
<b>7316</b> B 30,0 cm	49,-	56,-
<b>75208</b> B 37,5 cm	56,-	58,-
<b>7317</b> B 45,0 cm	61,-	63,-
<b>7318</b> B 60,0 cm	65,-	70,-
<b>7319</b> B 75,0 cm	77,-	82,-
<b>75209</b> B 90,0 cm	91,-	93,-
<b>75210</b> B 120,0 cm	105,-	110,-
<b>7354</b> B 130,2 cm	119,-	121,-
<b>7320</b> B max. 270,0 cm (Preis pro angefangene 10,0 cm)	12,-	12,-
St 2,6, T 26,0 cm		

## Abdeckblätter , für T 35,0 cm

(Abdeckblätter bis 270,0 cm durchgehend)

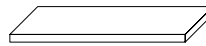
Abdeckblätter		
 <b>7188</b> B 27,1 cm	54,-	56,-
<b>7189</b> B 30,0 cm	56,-	58,-
<b>2602</b> B 37,5 cm	61,-	61,-
<b>7190</b> B 45,0 cm	63,-	65,-
<b>7298</b> B 60,0 cm	70,-	77,-
<b>7191</b> B 75,0 cm	82,-	89,-
<b>7192</b> B 90,0 cm	96,-	98,-
<b>7194</b> B 120,0 cm	110,-	119,-
<b>7355</b> B 130,2 cm	121,-	126,-
<b>7195</b> B max. 270,0 cm (Preis pro angefangene 10,0 cm)	12,-	12,-
Abdeckblätter für Korpus-tiefe 48,7 cm St 2,6, T 35,6 cm		+ 30% + 30%
Bei Einsatz von Korpus-elementen in Wangentiefe wird das Abdeck- blatt in Tiefe 35,6 cm geliefert.		

## Maßdetails

### Grundriss

A = 1,5 cm von Hinterkante Boden bis Hinterkante Wange.

B = 1,1 cm von Vorderkante Boden bis Vorderkante Wange.



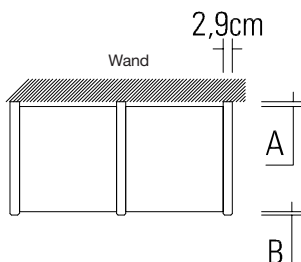





Die angegebenen Bodenmaße enthalten den Rücksprung von 1,5 cm zur Hinterkante der Wange.

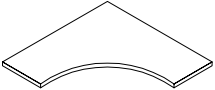
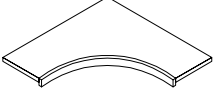

## Wangen-Zwischenbauböden (gerundet)

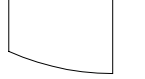
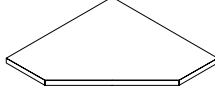
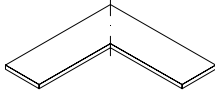
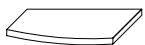
von T 25,4 auf T 35,0 cm

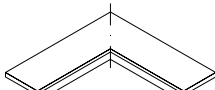
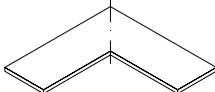
## Wangen-Zwischenbaueckböden

Best.-Nr. / Maße Beschreibung	PG 1	PG 2	Best.-Nr. / Maße Beschreibung	PG 1	PG 2
  <b>7178 L</b> B 30,0 cm <b>7179 R</b> B 30,0 cm <b>7180 L</b> B 45,0 cm (Abb.) <b>7181 R</b> B 45,0 cm St. 2,6, T 24,3/33,9 cm (inkl. 1,5 cm Bodenrücksprung)	77,- 77,- 89,- 89,-	77,- 77,- 91,- 91,-	 <b>7186</b> B 77,1 x 77,1, St. 2,6, T 33,9 cm (inkl. 1,5 cm Bodenrücksprung)	135,-	142,-
			 <b>7187</b> <b>Sockelboden</b> B 77,1 x 77,1, T 33,9 cm (inkl. 1,5 cm Bodenrücksprung), St. inkl. Sockelleiste 4,5 cm	161,-	163,-
  <b>Sockelböden</b> <b>7182 L</b> B 30,0 cm <b>7183 R</b> B 30,0 cm <b>7184 L</b> B 45,0 cm (Abb.) <b>7185 R</b> B 45,0 cm St. inkl. Sockelleiste 4,5, T 24,3/33,9 cm (inkl. 1,5 cm Bodenrücksprung)	96,- 96,- 103,- 103,-	98,- 98,- 105,- 105,-	 <b>7306</b> <b>Abdeckblatt</b> B 77,1 x 77,1, T 35,6 cm	145,-	147,-
			 <b>24730</b> T 24,3 cm (inkl. 1,5 cm Bodenrücksprung) <b>24731</b> T 33,9 cm (inkl. 1,5 cm Bodenrücksprung) B 77,1 x 77,1, St. 2,6 cm	156,- 166,-	163,- 170,-
  <b>Abdeckblätter</b> <b>7311 L</b> B 30,0 cm <b>7312 R</b> B 30,0 cm <b>7313 L</b> B 45,0 cm (Abb.) <b>7314 R</b> B 45,0 cm <b>T 26,0/35,6 cm</b>	105,- 105,- 110,- 110,-	105,- 105,- 119,- 119,-	 <b>24732</b> T 24,3 cm (inkl. 1,5 cm Bodenrücksprung) <b>24733</b> T 33,9 cm (inkl. 1,5 cm Bodenrücksprung) <b>Sockelboden</b> B 77,1 x 77,1 cm, St. inkl. Sockelleiste 4,5 cm	177,- 196,-	191,- 201,-
			 <b>24734</b> T 26,0 cm <b>24735</b> T 35,6 cm <b>Abdeckblatt</b> B 77,1 x 77,1, St. 2,6 cm	254,- 266,-	264,- 278,-
			 <b>7393</b> Eckleiste bis H 260,0 cm Einsatz bei Planung mit Zwischenbaueckböden zwingend erforderlich.	58,-	61,-



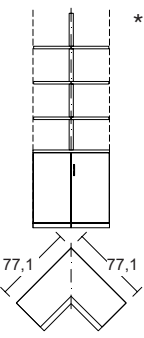
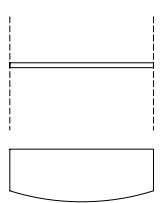
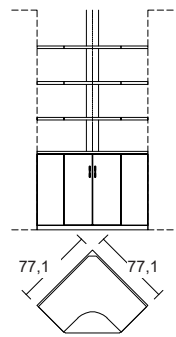
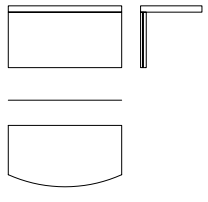
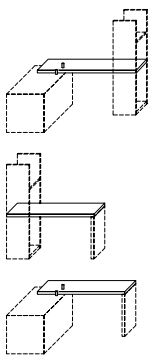
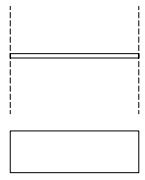
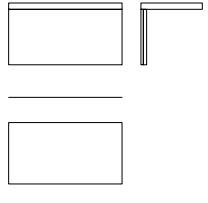

## Regal-Zwischenbauelemente

(zwischen Wangen und Korpuselementen möglich)

## Schreibplatte

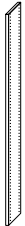
Best.-Nr. / Maße Beschreibung	PG 1	PG 2	Best.-Nr. / Maße Beschreibung	PG 1	PG 2
 <p><b>* 25663</b> 1 Eckkorpuselement mit 2 Türen und 1 Einlegeboden, 3 Wangeneckböden T 33,9 cm*, 1 ECKLEISTE B 77,1 x 77,1, T 39,1 cm</p>	1705,-	1771,-	 <p><b>24162</b> Schreibplatte mit Stichbogen im Zwischenbau (Preis pro angefangene 10,0 cm) H 4,5, T 43,5/55,0 cm Mindestpreis Mindestmaß 75,0 cm</p>	23,-	26,-
 <p><b>* 7232</b> 1 Eckkorpuselement mit 2 Türen und 1 Einlegeboden, 3 Wangeneckböden T 33,9 cm*, 1 ECKLEISTE B 77,1 x 77,1, T 33,9 cm</p>	1507,-	1568,-	 <p><b>Schreibplatte mit Blende frei hängend gerundet</b> <b>25612</b> B 75,0 cm <b>25613</b> B 90,0 cm <b>25614</b> B 105,0 cm <b>25615</b> B 120,0 cm <b>25616</b> B 135,0 cm <b>25617</b> B 150,0 cm <b>25618</b> B 165,0 cm <b>25619</b> B 180,0 cm H 49,9, T 39,1/48,7 cm <b>Gegen Aufpreis:</b> <b>1 x 90518</b> Kabeldurchlass</p>	474,- 532,- 588,- 644,- 700,- 758,- 817,- 870,-	497,- 555,- 611,- 672,- 730,- 789,- 842,- 903,-
<h3>Tisch-/Schreibplatte</h3>  <p><b>Tisch-/Schreibplatte</b> für Korpus- und Wangen- zwischenbau/-trennung mit optionaler Abstützung</p> <p><b>88532</b> Tiefe: 60,0 cm (Preis pro angefangene 10,0 cm) Mindestpreis</p> <p><b>85905</b> Tiefe: 75,0 cm (Preis pro angefangene 10,0 cm) Mindestpreis</p> <p>Mindestmaß 75,0 cm Maximalmaß 270,0 cm H 4,5 cm</p> <p><b>Gegen Aufpreis:</b> <b>1 x 91330</b> Kabeldurchlass Metall <b>1 x 91514</b> Kabelwanne B62 <b>1 x 91515</b> Kabelwanne B102 <b>1 x 94389</b> Wange (Fuß) H70,1/T60 <b>1 x 94355</b> Wange (Fuß) H70,1/T75 <b>1 x 94391</b> 2er Set Distanzstück</p> <p>Distanzstück in Edelstahlfarbig oder Schwarz matt erhältlich</p> <p>Wange (Fuß) kann links und/oder rechts verwendet werden</p> <p>Verstellbarkeit 0-15 mm</p> <p>Die Tisch-/Schreibplatte: - wird innerhalb einer Regalplanung als Zwischen- bauplatte auf Tablarträger gelegt und kann auf der gegenüberliegenden Seite mit Distanzstücken auf ein 1,25R Element mit Füßen/Kufen oder ein 1,5R Element mit Sockel oder Sockelgleitern aufgelegt werden, bzw. erhält eine Wange - wird mit Distanzstücken auf einem 1,25R Element mit Füßen/Kufen oder einem 1,5R Element mit Sockel oder Sockelgleitern aufgelegt und erhält auf der gegenüber- liegenden Seite eine Wange</p>	21,- 317,- 23,- 357,- 49,- 65,- 91,- 224,- 250,- 121,-	23,- 329,- 26,- 373,- 49,- 65,- 91,- 233,- 259,- 121,-	 <p><b>24241</b> Schreibplatte gerade im Zwischenbau (Preis pro angefangene 10,0 cm) Mindestpreis</p> <p><b>24288</b> Schreibplatte gerade überstehend oder frei hängend (Preis pro angefangene 10,0 cm) Mindestpreis Mindestmaß 75,0 cm H 4,5, T 48,7 cm <b>Gegen Aufpreis:</b> <b>1 x 90518</b> Kabeldurchlass</p>	19,- 285,- 30,- 390,- 30,-	21,- 285,- 30,- 406,- 30,-
 <p><b>Schreibplatte mit Blende frei hängend gerade</b> <b>25620</b> B 75,0 cm <b>25621</b> B 90,0 cm <b>25622</b> B 105,0 cm <b>25623</b> B 120,0 cm <b>25624</b> B 135,0 cm <b>25625</b> B 150,0 cm <b>25626</b> B 165,0 cm <b>25627</b> B 180,0 cm H 49,9, T 48,7 cm <b>Gegen Aufpreis:</b> <b>1 x 90518</b> Kabeldurchlass</p>	429,- 474,- 530,- 581,- 635,- 686,- 735,- 789,-	441,- 499,- 553,- 604,- 660,- 714,- 763,- 821,-			

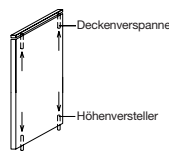
## Zubehör für Wangen und Wangen-Zwischenbauböden

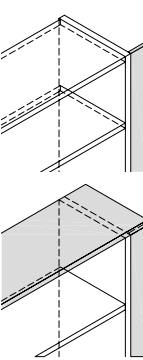
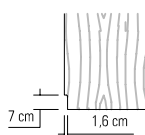
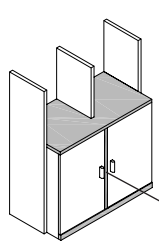
Best.-Nr. / Maße Beschreibung	PG 1	PG 2	Best.-Nr. / Maße Beschreibung	PG 1	PG 2
 <p><b>7287</b> durchgehende Lochreihe Abstand der Bohrungen je 3,2 cm (Aufpreis pro Wange)</p>	26,-	26,-	 <p>Schubkasteneinsatz 1 R <b>7209</b> B 27,1 cm <b>7210</b> B 30,0 cm <b>7211</b> B 45,0 cm <b>7394</b> B 60,0 cm <b>7325</b> B 75,0 cm 2 Schubkästen H 32,6, T 34,4 cm Hochglanz Aufpreise – Oben und unten Zwischenbau- Front siehe Tabelle C boden erforderlich, nur bei Seite 121. Wangentiefe 35,0 cm möglich.</p>	221,- 224,- 254,- 286,- 314,-	230,- 232,- 264,- 298,- 327,-
 <p><b>7284</b> Deckenverspanner inkl. Höhenkürzung (für raumhohe Wangen) <b>7285</b> Höhenversteller zum Ausrichten bzw. Spannen von raumhohen Wangen (bitte <b>lichte</b> <b>Raumhöhe</b> angeben) Verstellbereich je 0 - 2,5 cm</p>	49,- 37,-	49,- 37,-	 <p><b>Rückwand für Regal-Zwischenbau</b> <b>7206</b> B 27,1 cm <b>7207</b> B 30,0 cm <b>7208</b> B 45,0 cm <b>25852</b> B 60,0 cm <b>25853</b> B 75,0 cm <b>7305</b> Maßanfertigung Preis/m<sup>2</sup> Mindestpreis H 215,7, St. 1,5 cm Rückwände 3 bis 6 Raster preisgleich - unter 3 Raster und über 6 Raster Rückwand pro m<sup>2</sup> berechnen. Rückwände werden je nach Größe ggf. geteilt, max. Breite an einem Stück 90,0 cm</p>	103,- 107,- 142,- 175,- 210,- 201,- 58,-	105,- 110,- 147,- 184,- 224,- 201,- 58,-
 <p><b>90080</b> Kabelkanal für Wangen inkl. Dichtungsbürste, pro Wange nur 1 x Kabelkanal möglich, Einbauposition (links oder rechts) angeben (Aufpreis pro Wange, bei Bestellung von Wangenboden- beleuchtung enthalten)</p>	96,-	96,-	 <p><b>Passblende</b> <b>Ohne Abdeckblattverlängerung</b> <b>79073</b> 6 Raster <b>79075</b> 7 Raster <b>79076</b> H 260,0 cm <b>79077</b> H bis max. 427,7 cm <b>Mit Abdeckblattverlängerung</b> <b>79081</b> 6 Raster <b>79083</b> 7 Raster <b>79084</b> H 260,0 cm <b>79085</b> H bis max. 427,7 cm Anpassbare Blende (25,0 cm), für die Wandseite wird eine Gegenleiste mitgeliefert. Preisgleich auch als Aufsatzblende möglich = Artikelnummer mit A ergänzen</p>	154,- 170,- 180,- 289,-	161,- 177,- 191,- 299,-
 <p><b>94596</b> Sockel-Ausklindung H 7,0, T 1,6 cm (feste Maßvorgabe) (Aufpreis pro Wange) In Verbindung mit Rückwand für Regal-/Zwischenbau nicht möglich Korpuselemente können nicht ausgeklint werden</p>	18,-	18,-	 <p><b>Vorsatzwange</b> <b>7901</b> für T 25,4 cm <b>7902</b> für T 35,0 cm Wangenhöhe wird den verwendeten Korpusteilen werkseitig angepasst. Inkl. durchgehender Sockelblende und durchgehendem Abdeckblatt.</p>	96,- 96,-	98,- 98,-

# KIRA-SYSTEM

## Zubehör für Wangen und Wangen-Zwischenbauböden

## TV-Paneele

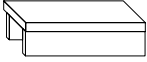
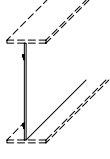
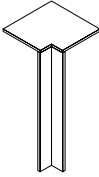
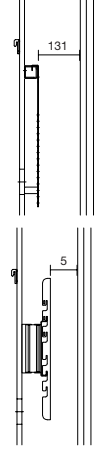
Best.-Nr. / Maße Beschreibung	PG 1	PG 2	Best.-Nr. / Maße Beschreibung	PG 1	PG 2
 <p><b>Büchertreppe</b> zwischen Wangen planbar</p> <p><b>93208</b> B 30,0 cm <b>93209</b> B 37,5 cm <b>93210</b> B 45,0 cm <b>93211</b> B 60,0 cm <b>93212</b> B 75,0 cm <b>93213</b> B 90,0 cm</p> <p>H 8,5, T 15,5 cm</p>			 <p><b>79478</b> B 120,0, H 67,8 cm <b>79479</b> B 120,0, H 85,4 cm <b>31058</b> Rückwand nach Maß (Preis pro m<sup>2</sup>) Mindestpreis</p> <p>TV-Rückwand zum Einbau zwischen zwei Zwischenbauböden inkl. Kabel- durchlass T 1,5 cm max. Breite: 210,0 cm max. Höhe: 140,0 cm ab 90,0 cm geteilt</p> <p>Stabilisierende Unterkonstruktion für die mittige TV-Montage ist im Preis enthalten!</p> <p><b>Gegen Aufpreis:</b> <b>90076</b> TV-Halterung <b>91194</b> TV-Halterung für Paneelmontage <b>91876</b> Hochgl. TV-Rückwand <b>91390</b> Hochgl. TV-Rück- wand pro m<sup>2</sup> Mindestpreis</p>		
 <p><b>25264</b> Schenkel 32,5 x 32,5 cm 1 Eckabdeckblatt, 1 Eckleiste <b>T 25,4 cm</b></p>	287,-	296,-	 <p><b>Gegen Aufpreis:</b> <b>1 x 90076</b> TV-Halterung – Belastbarkeit max. 35 kg – nicht schwenkbar – VESA-Norm – Der Abstand zwischen der TV-Halterung und der Schiebe- tür beträgt 13,1 cm - dies entspricht der max. TV-Tiefe</p> <p><b>1 x 91194</b> TV-Halterung für Paneelmontage – Belastbarkeit 35,0 kg – Arm um bis zu max. 80° schwenkbar (Abhängig von der Fernsehgröße) – VESA-Norm</p>	177,-	177,-
<p><b>25062</b> Schenkel 42,1 x 42,1 cm wie vor <b>T 35,0 cm</b></p>	287,-	296,-		329,-	329,-
<p><b>93795</b> Eckleiste (ohne Eckabdeckblatt) Weiterbau mit einer Wange Höhe 215,7 - 260,0 cm oder einem Korpuselement 6 Raster</p> <p>– <b>Ecke nicht als Stauraum nutzbar.</b> – <b>einseitige Abdeckblatttieferkürzung ohne Aufpreis</b> – <b>Eine Ausklindung von max. 22,5 / 32,1 cm ist möglich. (Brand-schutztechnische Auflagen müssen beachtet werden.)</b></p>	56,-	58,-		329,-	329,-

### Planungshinweis für TV-Paneele

- Die Höhenpositionierung ist im vollen und halben Raster möglich.
- Bitte genaue Einbauposition angeben.
- Einbau nur bei Wangentiefe 36,0 cm.
- Bei Einbau von TV-Paneelen werden eventuell notwendige Wangenzuschnitte ohne Aufpreis vorgenommen.

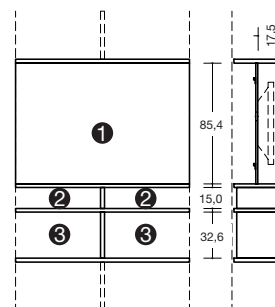

- ① = TV-Paneel
- ② = Geräte-Nische, 2 x B 60,0 cm
- ③ = Hier sind Schubkasteneinsätze B 60,0 cm möglich.

Das Paneel kann max. um 10,0 cm nach hinten versetzt werden.

**1 x 90045** Individuelle Tiefe bis max. 10,0 cm

Bitte lichtetes Maß vor dem Paneel angeben!

Bei allen TV-Rückwänden sind nur die TV-Halterungen aus dieser Preisliste möglich.

56,- 56,-

## Zwischenbau-Hängeelemente 3 R,















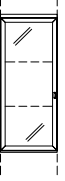

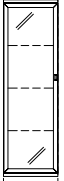

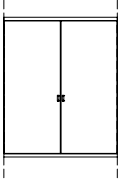
Höhe 110,8 cm

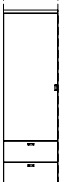
(Montage zwischen Wangen T 35,0 cm oder Korpuselementen)

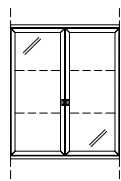
## Zwischenbau-Hängeelemente 4 R,

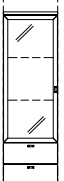
Höhe 146,0 cm

(Montage zwischen Wangen T 35,0 cm oder Korpuselementen)

Best.-Nr. / Maße Beschreibung	PG 1	PG 2	Best.-Nr. / Maße Beschreibung	PG 1	PG 2
 <p><b>7593 L</b> B 45,0 cm  <b>7595 R</b> B 45,0 cm  <b>7594 L</b> B 60,0 cm  <b>7596 R</b> B 60,0 cm</p> <p>1 Tür, 2 Einlegeböden</p> <p><b>T 35,0 cm</b></p>  <p>Abb. L</p>	490,-	509,-	 <p><b>7226 L</b> B 45,0 cm  <b>7227 R</b> B 45,0 cm  <b>7605 L</b> B 60,0 cm  <b>7606 R</b> B 60,0 cm</p> <p>1 Tür, 3 Einlegeböden</p> <p><b>T 35,0 cm</b></p>  <p>Abb. L</p>	597,-	614,-
 <p><b>7597 L</b> B 45,0 cm  <b>7599 R</b> B 45,0 cm  <b>7598 L</b> B 60,0 cm  <b>7600 R</b> B 60,0 cm</p> <p>1 Rahmen-Glastür, 2 Glaseinlegeböden</p> <p><b>T 35,0 cm</b></p> <p>Beleuchtung und Spiegelrückwand siehe Seiten 116, 117 und 111.</p>  <p>Abb. L</p>	637,-	665,-	 <p><b>7228 L</b> B 45,0 cm  <b>7229 R</b> B 45,0 cm  <b>7607 L</b> B 60,0 cm  <b>7608 R</b> B 60,0 cm</p> <p>1 Rahmen-Glastür, 3 Glaseinlegeböden</p> <p><b>T 35,0 cm</b></p> <p>Beleuchtung und Spiegelrückwand siehe Seiten 116, 117 und 111.</p>  <p>Abb. L</p>	737,-	765,-
 <p><b>7601</b> B 75,0 cm  <b>7602</b> B 90,0 cm</p> <p>2 Türen, 2 Einlegeböden</p> <p><b>T 35,0 cm</b></p> 	691,-	721,-	 <p><b>7609 L</b> B 45,0 cm  <b>7611 R</b> B 45,0 cm  <b>7610 L</b> B 60,0 cm  <b>7612 R</b> B 60,0 cm</p> <p>1 Tür, 2 Einlegeböden, 2 Schubkästen</p> <p><b>T 35,0 cm</b></p>  <p>Abb. L</p>	734,-	764,-
 <p><b>7603</b> B 75,0 cm  <b>7604</b> B 90,0 cm</p> <p>2 Rahmen-Glastüren, 2 Glaseinlegeböden</p> <p><b>T 35,0 cm</b></p> <p>Beleuchtung und Spiegelrückwand siehe Seiten 116, 117 und 111.</p> 	907,-	947,-	 <p><b>7613 L</b> B 45,0 cm  <b>7615 R</b> B 45,0 cm  <b>7614 L</b> B 60,0 cm  <b>7616 R</b> B 60,0 cm</p> <p>1 Rahmen-Glastür, 2 Glaseinlegeböden, 2 Schubkästen</p> <p><b>T 35,0 cm</b></p> <p>Beleuchtung und Spiegelrückwand siehe Seiten 116, 117 und 111.</p>  <p>Abb. L</p>	891,-	926,-
			 <p><b>7230</b> B 75,0 cm  <b>7617</b> B 90,0 cm</p> <p>2 Türen, 3 Einlegeböden</p> <p><b>T 35,0 cm</b></p> 	800,-	833,-

# KIRA-SYSTEM

## Zwischenbau-Hängeelemente 4 R,







Höhe 146,0 cm

(Montage zwischen Wangen T 35,0 cm oder Korpuselementen)

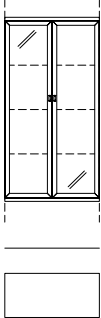
## Zwischenbau-Hängeelemente 5 R,

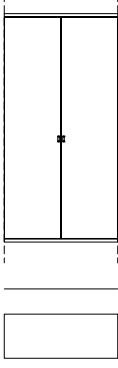

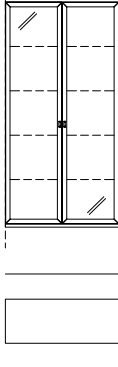

Höhe 181,2 cm

(Montage zwischen Wangen T 35,0 cm oder Korpuselementen)

Best.-Nr. / Maße Beschreibung	PG 1	PG 2	Best.-Nr. / Maße Beschreibung	PG 1	PG 2
 <p><b>7231</b> B 75,0 cm <b>7618</b> B 90,0 cm</p> <p>2 Rahmen-Glastüren, 3 Glaseinlegeböden</p> <p><b>T 35,0 cm</b></p> <p>Beleuchtung und Spiegelrückwand siehe Seiten 116, 117 und 111.</p>	1022,- 1101,-	1061,- 1143,-	 <p><b>7635 L</b> B 45,0 cm <b>7637 R</b> B 45,0 cm <b>7636 L</b> B 60,0 cm <b>7638 R</b> B 60,0 cm</p> <p>1 Rahmen-Glastür, 3 Glaseinlegeböden, 2 Schubkästen</p> <p><b>T 35,0 cm</b></p> <p>Beleuchtung und Spiegelrückwand siehe Seiten 116, 117 und 111.</p>	958,- 958,- 1040,- 1040,-	997,- 997,- 1082,- 1082,-
<h2>Zwischenbau-Hängeelemente 5 R,</h2> <p>Höhe 181,2 cm</p> <p>(Montage zwischen Wangen T 35,0 cm oder Korpuselementen)</p>			<p>Abb. L</p>		
 <p><b>7623 L</b> B 45,0 cm <b>7625 R</b> B 45,0 cm <b>7624 L</b> B 60,0 cm <b>7626 R</b> B 60,0 cm</p> <p>1 Tür, 4 Einlegeböden</p> <p><b>T 35,0 cm</b></p>	670,- 670,- 756,- 756,-	695,- 695,- 789,- 789,-	 <p><b>7639</b> B 75,0 cm <b>7640</b> B 90,0 cm</p> <p>2 Türen, 4 Einlegeböden</p> <p><b>T 35,0 cm</b></p>	896,- 1012,-	933,- 1052,-
 <p><b>7627 L</b> B 45,0 cm <b>7629 R</b> B 45,0 cm <b>7628 L</b> B 60,0 cm <b>7630 R</b> B 60,0 cm</p> <p>1 Rahmen-Glastür, 4 Glaseinlegeböden</p> <p><b>T 35,0 cm</b></p> <p>Beleuchtung und Spiegelrückwand siehe Seiten 116, 117 und 111.</p>	817,- 817,- 896,- 896,-	847,- 847,- 933,- 933,-	 <p><b>7641</b> B 75,0 cm <b>7642</b> B 90,0 cm</p> <p>2 Rahmen-Glastüren, 4 Glaseinlegeböden</p> <p><b>T 35,0 cm</b></p> <p>Beleuchtung und Spiegelrückwand siehe Seiten 116, 117 und 111.</p>	1134,- 1218,-	1180,- 1269,-
 <p><b>7631 L</b> B 45,0 cm <b>7633 R</b> B 45,0 cm <b>7632 L</b> B 60,0 cm <b>7634 R</b> B 60,0 cm</p> <p>1 Tür, 3 Einlegeböden, 2 Schubkästen</p> <p><b>T 35,0 cm</b></p>	814,- 814,- 902,- 902,-	846,- 846,- 938,- 938,-			

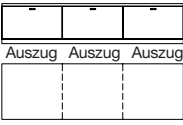

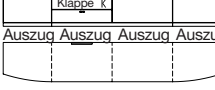
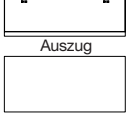
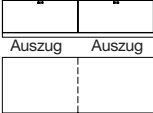

## Unterteile 1 R, Höhe 39,7 cm

(AbdeckblätÙer bis 270,0 cm durchgehend)

Best.-Nr. / Maße Beschreibung	PG 1	PG 2	Best.-Nr. / Maße Beschreibung	PG 1	PG 2
 <b>24143</b> B 45,0 cm <b>24144</b> B 60,0 cm <b>24145</b> B 75,0 cm <b>24156</b> B 90,0 cm 1 Auszug 1 R <b>T 48,7 cm</b>	378,-	393,-	 <b>24161</b> B 180,0 cm 3 Auszüge 1 R <b>T 48,7 cm</b>	1016,-	1057,-
<b>7130</b> B 45,0 cm <b>7131</b> B 60,0 cm <b>7132</b> B 75,0 cm <b>7133</b> B 90,0 cm wie vor <b>T 55,1 cm</b> <b>Gegen Aufpreis:</b> Innenschubkasten siehe Seite 113 CD/DVD-Einteilung siehe Seite 113.	378,-	393,-	<b>7137</b> B 180,0 cm wie vor <b>T 55,1 cm</b> <b>Gegen Aufpreis:</b> Innenschubkasten siehe Seite 113 CD/DVD-Einteilung siehe Seite 113.	1016,-	1057,-
 <b>24244</b> (Abb.) B 45,0 cm <b>24245</b> (gespiegelt) B 45,0 cm <b>24246</b> (Abb.) B 60,0 cm <b>24247</b> (gespiegelt) B 60,0 cm 1 Auszug 1 R (gerundet) <b>T 39,1/48,7 cm</b>	527,-	546,-	 <b>24493</b> B 270,0 cm (Abb.) <b>24494</b> B 270,0 cm (gespiegelt) 2 Auszüge 1 R (gerundet), 1 Schubkasten, 1 Klappe, 1 Auszug 1 R <b>T 39,1/48,7 cm</b>	2141,-	2226,-
<b>24231</b> (Abb.) B 45,0 cm <b>24232</b> (gespiegelt) B 45,0 cm <b>24141</b> (Abb.) B 60,0 cm <b>24142</b> (gespiegelt) B 60,0 cm wie vor <b>T 45,5/55,1 cm</b>	527,-	546,-	<b>24495</b> B 270,0 cm (Abb.) <b>24496</b> B 270,0 cm (gespiegelt) wie vor <b>T 45,5/55,1 cm</b> <b>Gegen Aufpreis:</b> Innenschubkasten siehe Seite 113 CD/DVD-Einteilung siehe Seite 113.	2141,-	2226,-
 <b>24157</b> B 105,0 cm <b>24158</b> B 120,0 cm <b>24159</b> B 135,0 cm 1 Auszug 1 R <b>T 48,7 cm</b>	588,-	612,-	<b>1 x 8189</b> Infrarot Repeater (zur Übertragung des Infrarotsignals der Fernbedienung in das Klappenelement) <b>1 x 92396</b> ohne vormontierten Kabeldurchlass	210,-	210,-
<b>24027</b> B 105,0 cm <b>7134</b> B 120,0 cm <b>2698</b> B 135,0 cm wie vor <b>T 55,1 cm</b> <b>Gegen Aufpreis:</b> Innenschubkasten siehe Seite 113 CD/DVD-Einteilung siehe Seite 113.	588,-	612,-		0,-	0,-
 <b>24160</b> B 150,0 cm <b>24285</b> B 180,0 cm 2 Auszüge 1 R <b>T 48,7 cm</b>	823,-	856,-	 <b>25672</b> B 60,0 cm <b>25673</b> B 75,0 cm <b>25674</b> B 90,0 cm 1 Zwischenbauboden (nicht verstellbar) <b>T 48,7 cm</b>	511,-	530,-
<b>7135</b> B 150,0 cm <b>7136</b> B 180,0 cm wie vor <b>T 55,1 cm</b> <b>Gegen Aufpreis:</b> Innenschubkasten siehe Seite 113 CD/DVD-Einteilung siehe Seite 113.	823,-	856,-	 Abdeckblatt und Gerätenischenrückwand inkl. Kabeldurchlass Lichte NischenmaÙe: B 51,6, H 15,0/15,0, T 42,7 (bei B 60) cm B 66,6, H 15,0/15,0, T 42,7 (bei B 75) cm B 81,6, H 12,4/15,0, T 42,7 (bei B 90) cm <b>Gegen Aufpreis:</b> <b>1 x 92396</b> ohne vormontierten Kabeldurchlass LED-Gerätenischenbeleuchtung siehe Seite 116.	579,-	602,-
				646,-	674,-
				0,-	0,-



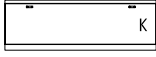



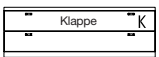

## Unterteile 1 R, Höhe 39,7 cm

(Abdeckblätter bis 270,0 cm durchgehend)

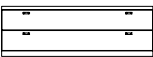
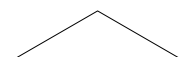
Best.-Nr. / Maße Beschreibung	PG 1	PG 2	Best.-Nr. / Maße Beschreibung	PG 1	PG 2
 <b>24440</b> B 60,0 cm <b>24441</b> B 75,0 cm <b>24442</b> B 90,0 cm  1 Auszug, 1 Gerätenische <b>T 48,7 cm</b>	499,- 548,- 588,-	519,- 570,- 611,-	 <b>24265</b> B 60,0 cm <b>24266</b> B 75,0 cm <b>24267</b> B 90,0 cm  1 Klappe 1 R <b>T 48,7 cm</b>	418,- 446,- 481,-	434,- 467,- 504,-
Abdeckblatt inkl. Kabeldurchlass  <b>24101</b> B 60,0 cm <b>7138</b> B 75,0 cm <b>7467</b> B 90,0 cm  wie vor <b>T 55,1 cm</b>  Lichte Nischenmaße: B 51,6, H 11,8, T 42,7/49,1 (bei B 60) cm B 66,6, H 11,8, T 42,7/49,1 (bei B 75) cm B 81,6, H 9,2, T 42,7/49,1 (bei B 90) cm  <b>Gegen Aufpreis:</b> <b>1 x 92396</b> ohne vormontierten Kabeldurchlass CD/DVD-Einteilung siehe Seite 113.	0,-	0,-	Abdeckblatt inkl. Kabeldurchlass  <b>2699</b> B 60,0 cm <b>9578</b> B 75,0 cm <b>9579</b> B 90,0 cm  wie vor <b>T 55,1 cm</b>  Lichte Innenmaße: B 54,3, H 30,5, T 42,7/49,1 (bei B 60) cm B 69,3, H 30,5, T 42,7/49,1 (bei B 75) cm B 84,3, H 27,9, T 42,7/49,1 (bei B 90) cm  <b>Gegen Aufpreis:</b> <b>1 x 90853</b> Boden B 60 / T 48,7 cm <b>1 x 90854</b> Boden B 75 / T 48,7 cm <b>1 x 90855</b> Boden B 90 / T 48,7 cm <b>1 x 8188</b> Boden B 60 / T 55,1 cm <b>1 x 8315</b> Boden B 75 / T 55,1 cm <b>1 x 8998</b> Boden B 90 / T 55,1 cm <b>1 x 8187</b> CD/DVD-Auszug und Boden B 60 / T 48,7/55,1 cm für ca. 72 CD's / 48 DVD's <b>1 x 8189</b> Infrarot Repeater (zur Übertragung des Infrarotsignals der Fernbedienung in das Klappenelement) <b>1 x 92396</b> ohne vormontierten Kabeldurchlass	418,- 446,- 481,-	434,- 467,- 504,-
 <b>25668</b> B 105,0 cm <b>24443</b> B 120,0 cm <b>25669</b> B 135,0 cm  1 Auszug, 1 Gerätenische <b>T 48,7 cm</b>	653,- 700,- 742,-	679,- 728,- 772,-	 <b>25666</b> B 105,0 cm <b>24268</b> B 120,0 cm <b>24269</b> B 135,0 cm  1 Klappe 1 R <b>T 48,7 cm</b>	621,- 637,- 656,-	644,- 667,- 677,-
Abdeckblatt inkl. Kabeldurchlass  <b>25670</b> B 105,0 cm <b>7139</b> B 120,0 cm <b>25671</b> B 135,0 cm  wie vor <b>T 55,1 cm</b>  Lichte Nischenmaße: B 96,6, H 9,2, T 42,7/49,1 (bei B 105) cm B 111,6, H 9,2, T 42,7/49,1 (bei B 120) cm B 126,6, H 9,2, T 42,7/49,1 (bei B 135) cm  <b>Gegen Aufpreis:</b> <b>1 x 92396</b> ohne vormontierten Kabeldurchlass CD/DVD-Einteilung siehe Seite 113.	0,-	0,-	Abdeckblatt inkl. Kabeldurchlass  <b>25667</b> B 105,0 cm <b>2603</b> B 120,0 cm <b>9580</b> B 135,0 cm  wie vor <b>T 55,1 cm</b>  Lichte Innenmaße: B 97,3, H 27,9, T 42,7/49,1 (bei B 105) cm B 112,3, H 27,9, T 42,7/49,1 (bei B 120) cm B 127,3, H 27,9, T 42,7/49,1 (bei B 135) cm  <b>Gegen Aufpreis:</b> <b>1 x 8189</b> Infrarot Repeater (zur Übertragung des Infrarotsignals der Fernbedienung in das Klappenelement) <b>1 x 92396</b> ohne vormontierten Kabeldurchlass	621,- 637,- 656,-	644,- 667,- 677,-
 <b>24444</b> B 150,0 cm  2 Auszüge, 2 Gerätenischen <b>T 48,7 cm</b>	996,-	1035,-	Abdeckblatt inkl. 2 Kabeldurchlässe  <b>7140</b> B 150,0 cm  wie vor <b>T 55,1 cm</b>  Lichte Nischenmaße: 2x B 66,6, H 11,8, T 42,7/49,1 cm  <b>Gegen Aufpreis:</b> <b>1 x 92396</b> ohne vormontierten Kabeldurchlass CD/DVD-Einteilung siehe Seite 113.	0,-	0,-

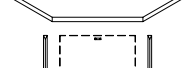
## Unterteile 1 R, Höhe 39,7 cm













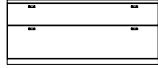

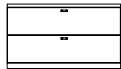

(Abdeckblätter bis 270,0 cm durchgehend)

Best.-Nr. / Maße Beschreibung	PG 1	PG 2	Best.-Nr. / Maße Beschreibung	PG 1	PG 2
 <b>24445</b> B 60,0 cm <b>24449</b> B 75,0 cm <b>24453</b> B 90,0 cm 2 Schubkästen <b>T 48,7 cm</b>	604,-	628,-	 <b>24458</b> B 105,0 cm <b>24462</b> B 120,0 cm <b>24466</b> B 135,0 cm 1 Schubkasten, 1 Gerätenische mit Klappe <b>T 48,7 cm</b>	786,-	818,-
 <b>24447</b> B 60,0 cm <b>24451</b> B 75,0 cm <b>24455</b> B 90,0 cm wie vor <b>T 55,1 cm</b>	604,-	628,-	 Abdeckblatt inkl. Kabeldurchlass <b>24460</b> B 105,0 cm <b>24464</b> B 120,0 cm <b>24468</b> B 135,0 cm wie vor <b>T 55,1 cm</b> Lichte Maße hinter Geräteklappe: B 99,3, H 11,6, T 42,7/49,1 (bei B 105) cm B 114,3, H 11,6, T 42,7/49,1 (bei B 120) cm B 129,3, H 11,6, T 42,7/49,1 (bei B 135) cm <b>Gegen Aufpreis:</b> <b>1 x 8189</b> Infrarot Repeater (zur Übertragung des Infrarotsignals der Fernbedienung in das Klappenelement) <b>1 x 92396</b> ohne vormontierten Kabeldurchlass	786,-	818,-
 <b>24457</b> B 105,0 cm <b>24461</b> B 120,0 cm <b>24465</b> B 135,0 cm 2 Schubkästen <b>T 48,7 cm</b>	856,-	891,-	 <b>24399</b> Schenkel 91,7 x 91,7 cm B 60,0, T 48,7 cm <b>Gegen Aufpreis:</b> <b>1 x 24401</b> Verblendung links <b>1 x 24402</b> Verblendung rechts	273,-	287,-
 <b>24459</b> B 105,0 cm <b>24463</b> B 120,0 cm <b>24467</b> B 135,0 cm wie vor <b>T 55,1 cm</b>	856,-	891,-	 <b>7664</b> Schenkel 98,1 x 98,1 cm B 60,0, T 55,1 cm <b>Gegen Aufpreis:</b> <b>1 x 24122</b> Verblendung links <b>1 x 24123</b> Verblendung rechts	273,-	287,-
 <b>24446</b> B 60,0 cm <b>24450</b> B 75,0 cm <b>24454</b> B 90,0 cm 1 Schubkasten, 1 Gerätenische mit Klappe <b>T 48,7 cm</b>	550,-	572,-	 <b>Gegen Aufpreis:</b> <b>1 x 91620</b> Hochgl. Eckabdeckblatt <b>1 x 91621</b> Hochgl. seiti. Verblendung	152,-	152,-
 Abdeckblatt inkl. Kabeldurchlass <b>24448</b> B 60,0 cm <b>24452</b> B 75,0 cm <b>24456</b> B 90,0 cm wie vor <b>T 55,1 cm</b>	550,-	572,-	 <b>1 x 8189</b> Infrarot Repeater (zur Übertragung des Infrarotsignals der Fernbedienung in das Klappenelement) <b>1 x 92396</b> ohne vormontierten Kabeldurchlass	63,-	63,-

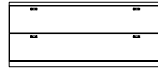
## Korpuselemente 1,25 R, Höhe 51,1 cm

(Abdeckblätter bis 270,0 cm durchgehend)











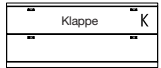

Füße (Höhe +8,8 cm) / (Kufen (Höhe +9,2 cm) / Sockelgleiter (Höhe +0,6 cm) siehe Seite 109.

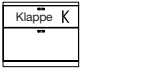
Best.-Nr. / Maße Beschreibung	PG 1	PG 2	Best.-Nr. / Maße Beschreibung	PG 1	PG 2	
  Abb. L <b>77386 L</b> B 45,0 cm <b>77387 R</b> B 45,0 cm <b>83498 L</b> B 52,5 cm <b>83499 R</b> B 52,5 cm <b>77388 L</b> B 60,0 cm <b>77389 R</b> B 60,0 cm 1 Tür <b>T 39,1 cm</b>	385,-	399,-	  <b>77422</b> B 105,0 cm <b>77423</b> B 120,0 cm <b>77424</b> B 135,0 cm 1 Auszug 0,75 R, 1 Schubkasten <b>T 39,1 cm</b>	798,-	830,-	
<b>77390 L</b> B 45,0 cm <b>77391 R</b> B 45,0 cm <b>83500 L</b> B 52,5 cm <b>83501 R</b> B 52,5 cm <b>77392 L</b> B 60,0 cm <b>77393 R</b> B 60,0 cm wie vor <b>T 48,7 cm</b>	427,-	441,-	<b>77429</b> B 105,0 cm <b>77430</b> B 120,0 cm <b>77431</b> B 135,0 cm wie vor <b>T 48,7 cm</b> <b>Gegen Aufpreis:</b> CD/DVD-Einteilung siehe Seite 113.	915,-	951,-	
  Abb. L <b>81019 L</b> B 45,0 cm <b>81020 R</b> B 45,0 cm <b>81021 L</b> B 60,0 cm <b>81022 R</b> B 60,0 cm 1 Tür (gerundet) <b>T 29,5/39,1 cm</b>	618,-	642,-	  <b>83504</b> B 52,5 cm <b>77398</b> B 60,0 cm <b>77399</b> B 75,0 cm <b>77400</b> B 90,0 cm 2 Auszüge 0,625 R <b>T 39,1 cm</b>	515,-	536,-	
Der Weiterbau mit 39,1 cm tiefen Elementen ist an der flacheren Seite (29,5 cm) nicht möglich. - Nicht möglich als Wangenelement.	<b>81023 L</b> B 45,0 cm <b>81024 R</b> B 45,0 cm <b>81025 L</b> B 60,0 cm <b>81026 R</b> B 60,0 cm wie vor <b>T 39,1/48,7 cm</b>	656,-	679,-	<b>83505</b> B 52,5 cm <b>77405</b> B 60,0 cm <b>77406</b> B 75,0 cm <b>77407</b> B 90,0 cm wie vor <b>T 48,7 cm</b> <b>Gegen Aufpreis:</b> CD/DVD-Einteilung siehe Seite 113.	569,-	592,-
  <b>77394</b> B 75,0 cm <b>77395</b> B 90,0 cm 2 Türen <b>T 39,1 cm</b>	558,-	579,-	  <b>77401</b> B 105,0 cm <b>77402</b> B 120,0 cm <b>77403</b> B 135,0 cm 2 Auszüge 0,625 R <b>T 39,1 cm</b>	798,-	830,-	
<b>77396</b> B 75,0 cm <b>77397</b> B 90,0 cm wie vor <b>T 48,7 cm</b>	604,-	630,-	<b>77408</b> B 105,0 cm <b>77409</b> B 120,0 cm <b>77410</b> B 135,0 cm wie vor <b>T 48,7 cm</b>	915,-	951,-	
  <b>83502</b> B 52,5 cm <b>77419</b> B 60,0 cm <b>77420</b> B 75,0 cm <b>77421</b> B 90,0 cm 1 Auszug 0,75 R, 1 Schubkasten <b>T 39,1 cm</b>	515,-	536,-	  <b>83507</b> B 52,5 cm <b>77412</b> B 60,0 cm <b>77413</b> B 75,0 cm <b>77414</b> B 90,0 cm 1 Auszug 0,625 R, 1 Geräthenische mit Klappe 0,625 R <b>T 48,7 cm</b>	695,-	723,-	
<b>83503</b> B 52,5 cm <b>77426</b> B 60,0 cm <b>77427</b> B 75,0 cm <b>77428</b> B 90,0 cm wie vor <b>T 48,7 cm</b> <b>Gegen Aufpreis:</b> CD/DVD-Einteilung siehe Seite 113.	569,-	592,-	Abdeckblatt und Gerätenischenrückwand inkl. Kabeldurchlass Einbau des Repeaters bei Elementen mit Füßen / Kufen / Sockelgleitern nicht möglich, beiliegenden Aufsteller verwenden. Lichte Innenmaße hinter Klappe: B 46,8, H 18,1, T 33,1/42,7 (bei B 52,5) cm B 54,3, H 18,1, T 33,1/42,7 (bei B 60) cm B 69,3, H 18,1, T 33,1/42,7 (bei B 75) cm B 84,3, H 17,3, T 33,1/42,7 (bei B 90) cm Preisgleich auch in <b>Tiefe 39,1 cm</b> = Bestellnummer mit <b>T</b> ergänzen. <b>Gegen Aufpreis:</b> <b>1 x 8189</b> Infrarot Repeater (zur Übertragung des Infrarotsignals der Fernbedienung in das Klappenelement) <b>1 x 92396</b> ohne vormontierten Kabeldurchlass CD/DVD-Einteilung siehe Seite 113.	210,-	210,-	
				0,-	0,-	

## Korpuselemente 1,25 R, Höhe 51,1 cm

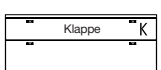
(Abdeckblätter bis 270,0 cm durchgehend)

Füße (Höhe +8,8 cm) / (Kufen (Höhe +9,2 cm) / Sockelgleiter (Höhe +0,6 cm) siehe Seite 109.









Best.-Nr. / Maße Beschreibung	PG 1	PG 2	Best.-Nr. / Maße Beschreibung	PG 1	PG 2
 <b>77415</b> B 105,0 cm <b>77416</b> B 120,0 cm <b>77417</b> B 135,0 cm  1 Auszug 0,625 R, 1 Gerätenische mit Klappe 0,625 R <b>T 48,7 cm</b>  Abdeckblatt und Gerätenischenrückwand inkl. Kabeldurchlass  Einbau des Repeaters bei Elementen mit Füßen / Kufen / Sockelgleitern nicht möglich, beiliegenden Aufsteller verwenden.  Lichte Innenmaße hinter Klappe: B 96,3, H 17,3, T 33,1/42,7 (bei B 105) cm B 112,3, H 17,3, T 33,1/42,7 (bei B 120) cm B 127,3, H 17,3, T 33,1/42,7 (bei B 135) cm  Preisgleich auch in <b>Tiefe 39,1 cm</b> = Bestellnummer mit <b>T</b> ergänzen.  <b>Gegen Aufpreis:</b> <b>1 x 8189</b> Infrarot Repeater (zur Übertragung des Infrarotsignals der Fernbedienung in das Klappenelement)  <b>1 x 92396</b> ohne vormontierten Kabeldurchlass CD/DVD-Einteilung siehe Seite 113.	1027,- 1073,- 1127,-	1068,- 1116,- 1172,-	      <b>77454 L</b> B 45,0 cm <b>77455 R</b> B 45,0 cm <b>83508 L</b> B 52,5 cm <b>83509 R</b> B 52,5 cm <b>77456 L</b> B 60,0 cm <b>77457 R</b> B 60,0 cm  1 Tür inkl. Akustikblende <b>T 48,7 cm</b>  <b>77448 L</b> B 45,0 cm <b>77449 R</b> B 45,0 cm <b>83510 L</b> B 52,5 cm <b>83511 R</b> B 52,5 cm <b>77450 L</b> B 60,0 cm <b>77451 R</b> B 60,0 cm  1 Tür inkl. Akustikblende und akustikwirksamer Innenausstat- tung für die Subwooferunter- bringung, Rückwand mit Ausschnitt <b>T 48,7 cm</b>  Lichte Maße für die Subwooferunterbringung: B 39,0, H 39,2, T 33,1/42,7 (bei B 45) cm B 46,5, H 39,2, T 33,1/42,7 (bei B 52,5) cm B 54,0, H 39,2, T 33,1/42,7 (bei B 60) cm  Preisgleich auch in <b>Tiefe 39,1 cm</b> = Bestellnummer mit <b>T</b> ergänzen.	586,- 586,- 632,- 632,- 677,- 677,-	609,- 609,- 658,- 658,- 702,- 702,-
 <b>83506</b> B 52,5 cm <b>77433</b> B 60,0 cm <b>77434</b> B 75,0 cm <b>77435</b> B 90,0 cm  1 Auszug 0,75 R, 1 Gerätenische mit Klappe <b>T 48,7 cm</b>  Abdeckblatt und Gerätenischenrückwand inkl. Kabeldurchlass  Einbau des Repeaters bei Elementen mit Füßen / Kufen / Sockelgleitern nicht möglich, beiliegenden Aufsteller verwenden.  Lichte Innenmaße hinter Klappe: B 46,8, H 13,7, T 33,1/42,7 (bei B 52,5) cm B 54,3, H 13,7, T 33,1/42,7 (bei B 60) cm B 69,3, H 13,7, T 33,1/42,7 (bei B 75) cm B 84,3, H 12,9, T 33,1/42,7 (bei B 90) cm  Preisgleich auch in <b>Tiefe 39,1 cm</b> = Bestellnummer mit <b>T</b> ergänzen.  <b>Gegen Aufpreis:</b> <b>1 x 8189</b> Infrarot Repeater (zur Übertragung des Infrarotsignals der Fernbedienung in das Klappenelement)  <b>1 x 92396</b> ohne vormontierten Kabeldurchlass CD/DVD-Einteilung siehe Seite 113.	702,- 735,- 805,- 872,-	730,- 764,- 837,- 907,-	      <b>77458</b> B 75,0 cm <b>77459</b> B 90,0 cm  2 Türen inkl. Akustikblende <b>T 48,7 cm</b>  <b>77452</b> B 75,0 cm <b>77453</b> B 90,0 cm  2 Türen inkl. Akustikblende und akustikwirksamer Innenausstat- tung für die Subwooferunter- bringung, Rückwand mit Ausschnitt <b>T 48,7 cm</b>  Lichte Maße für die Subwooferunterbringung: B 66,7, H 39,2, T 33,1/42,7 (bei B 75) cm B 81,7, H 39,2, T 33,1/42,7 (bei B 90) cm  Preisgleich auch in <b>Tiefe 39,1 cm</b> = Bestellnummer mit <b>T</b> ergänzen.	868,- 966,-	900,- 1003,-
 <b>77436</b> B 105,0 cm <b>77437</b> B 120,0 cm <b>77438</b> B 135,0 cm  1 Auszug 0,75 R, 1 Gerätenische mit Klappe <b>T 48,7 cm</b>  Abdeckblatt und Gerätenischenrückwand inkl. Kabeldurchlass  Einbau des Repeaters bei Elementen mit Füßen / Kufen / Sockelgleitern nicht möglich, beiliegenden Aufsteller verwenden.  Lichte Innenmaße hinter Klappe: B 99,3, H 12,9, T 33,1/42,7 (bei B 105) cm B 114,3, H 12,9, T 33,1/42,7 (bei B 120) cm B 129,3, H 12,9, T 33,1/42,7 (bei B 135) cm  Preisgleich auch in <b>Tiefe 39,1 cm</b> = Bestellnummer mit <b>T</b> ergänzen.  <b>Gegen Aufpreis:</b> <b>1 x 8189</b> Infrarot Repeater (zur Übertragung des Infrarotsignals der Fernbedienung in das Klappenelement)  <b>1 x 92396</b> ohne vormontierten Kabeldurchlass CD/DVD-Einteilung siehe Seite 113.	1027,- 1073,- 1127,-	1068,- 1116,- 1172,-	      1 Auszug 0,75 R, 1 Soundbarfach mit Akustikblende inkl. Push to open und akustikwirksamer Innenausstattung  <b>T 48,7 cm</b>  Abdeckblatt und Gerätenischenrückwand inkl. Kabeldurchlass  Einbau des Repeaters bei Elementen mit Füßen / Kufen / Sockelgleitern nicht möglich, beiliegenden Aufsteller verwenden.  Lichte Maße hinter Akustikblende: B 99,3, H 11,9, T 33,1/42,7 (bei B 105) cm B 114,3, H 11,9, T 33,1/42,7 (bei B 120) cm B 129,3, H 11,9, T 33,1/42,7 (bei B 135) cm  Preisgleich auch in <b>Tiefe 39,1 cm</b> = Bestellnummer mit <b>T</b> ergänzen.  <b>Gegen Aufpreis:</b> <b>1 x 8189</b> Infrarot Repeater (zur Übertragung des Infrarotsignals der Fernbedienung in das Klappenelement)  <b>1 x 92396</b> ohne vormontierten Kabeldurchlass CD/DVD-Einteilung siehe Seite 113.	1335,- 1423,- 1510,-	1388,- 1480,- 1570,-

## Korpuselemente 1,25 R, Höhe 51,1 cm

(Abdeckblätter bis 270,0 cm durchgehend)





## Korpuselemente 1,5 R, Höhe 59,9 cm

(Abdeckblätter bis 270,0 cm durchgehend)

Best.-Nr. / Maße Beschreibung	PG 1	PG 2	Best.-Nr. / Maße Beschreibung	PG 1	PG 2
 <p><b>77445</b> B 105,0 cm <b>77446</b> B 120,0 cm <b>77447</b> B 135,0 cm</p> <p>1 Klappe 0,75 R, 1 Soundbarfach mit Akustikblende inkl. Push to open und akustikwirksamer Innenausstattung</p> <p><b>T 48,7 cm</b></p> <p>Abdeckblatt und Gerätenischenrückwand inkl. Kabeldurchlass</p> <p>Einbau des Repeaters bei Elementen mit Füßen / Kufen / Sockelgleitern nicht möglich, beiliegenden Aufsteller verwenden.</p> <p>Lichte Maße hinter Akustikblende: B 99,3, H 11,9, T 33,1/42,7 (bei B 105) cm B 114,3, H 11,9, T 33,1/42,7 (bei B 120) cm B 129,3, H 11,9, T 33,1/42,7 (bei B 135) cm</p> <p>Lichte Maße hinter Klappe: B 97,3, H 23,9, T 33,1/42,7 (bei B 105) cm B 112,3, H 23,9, T 33,1/42,7 (bei B 120) cm B 127,3, H 23,9, T 33,1/42,7 (bei B 135) cm</p> <p>Preisgleich auch in <b>Tiefe 39,1 cm</b> = Bestellnummer mit <b>T</b> ergänzen.</p> <p><b>Gegen Aufpreis:</b> <b>1 x 92134</b> Repeater (1 Empfänger / 2 Sender) (zur Übertragung des Infrarotsignals der Fernbedienung in das Klappenelement) <b>1 x 92396</b> ohne vormontierten Kabeldurchlass</p> <p>PSI - Weitere Informationen siehe Zusatzliste „Zubehör im Detail“.</p>	1243,- 1341,- 1442,-	1295,- 1400,- 1500,-	   <p>Abb. L</p> <p><b>9581 L</b> B 45,0 cm <b>9582 R</b> B 45,0 cm <b>85577 L</b> B 52,5 cm <b>85578 R</b> B 52,5 cm <b>2686 L</b> B 60,0 cm <b>2687 R</b> B 60,0 cm</p> <p>1 Tür, 1 Einlegeboden</p> <p><b>T 39,1 cm</b></p> <hr/> <p><b>9583 L</b> B 45,0 cm <b>9594 R</b> B 45,0 cm <b>85579 L</b> B 52,5 cm <b>85580 R</b> B 52,5 cm <b>2688 L</b> B 60,0 cm <b>2689 R</b> B 60,0 cm</p> <p>wie vor</p> <p><b>T 48,7 cm</b></p>	401,- 401,- 436,- 436,- 467,- 467,-	418,- 418,- 455,- 455,- 488,- 488,-
			   <p>Abb. L</p> <p><b>24194 L</b> B 45,0 cm <b>24195 R</b> B 45,0 cm <b>24163 L</b> B 60,0 cm <b>24164 R</b> B 60,0 cm</p> <p>1 Tür (gerundet), 1 Einlegeboden</p> <p><b>T 29,5/39,1 cm</b></p> <p>Der Weiterbau mit 39,1 cm tiefen Elementen ist an der flacheren Seite (29,5 cm) nicht möglich.</p> <hr/> <p><b>24202 L</b> B 45,0 cm <b>24203 R</b> B 45,0 cm <b>24165 L</b> B 60,0 cm <b>24166 R</b> B 60,0 cm</p> <p>wie vor</p> <p><b>T 39,1/48,7 cm</b></p>	646,- 646,- 728,- 728,-	674,- 674,- 758,- 758,-
 <p><b>77440</b> Schenkel 77,1 x 77,1 cm</p> <p>2 Türen</p> <p><b>T 39,1 cm</b></p>	1124,-	1166,-			
 <p><b>77441</b> Schenkel 86,7 x 86,7 cm</p> <p>wie vor</p> <p><b>T 48,7 cm</b></p> <p>- Weiterbau nur in gleicher oder gerin- gerer Tiefe möglich. - Nicht möglich als Wangenelement.</p> <p>- Korpus bleibt 39,1 cm tief, Abdeckblatt steht nach hinten über. - Bei Einsatz als Abschluss- element wird die Seite nach hinten überstehend geliefert.</p>	1255,-	1302,-			
			   <p><b>85581</b> B 52,5 cm <b>25675</b> B 60,0 cm <b>25676</b> B 75,0 cm <b>25677</b> B 90,0 cm</p> <p>2 Zwischenbauböden (nicht verstellbar)</p> <p><b>T 48,7 cm</b></p> <p>Abdeckblatt und Gerätenischenrückwand inkl. Kabeldurchlass</p> <p>Lichte Nischenmaße: B 44,1, H 15,8/16/16, T 33,1/42,7 (bei B 52,5) cm B 51,6, H 15,8/16/16, T 33,1/42,7 (bei B 60) cm B 66,6, H 15,8/16/16, T 33,1/42,7 (bei B 75) cm B 81,6, H 13,2/16/16, T 33,1/42,7 (bei B 90) cm</p> <p>Preisgleich auch in <b>Tiefe 39,1 cm</b> = Bestellnummer mit <b>T</b> ergänzen.</p> <p><b>Gegen Aufpreis:</b> <b>1 x 92396</b> ohne vormontierten Kabeldurchlass LED-Gerätenischenbeleuchtung siehe Seite 116.</p>	607,- 637,- 698,- 761,-	632,- 665,- 728,- 791,-
				0,-	0,-

## Korpuselemente 1,5 R, Höhe 59,9 cm

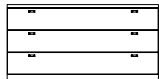

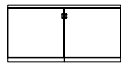



(Abdeckblätter bis 270,0 cm durchgehend)

Best.-Nr. / Maße Beschreibung	PG 1	PG 2	Best.-Nr. / Maße Beschreibung	PG 1	PG 2
 <p><b>85582</b> B 52,5 cm  <b>25678</b> B 60,0 cm  <b>25679</b> B 75,0 cm  <b>25680</b> B 90,0 cm</p> <p>1 Schubkasten,                  1 Zwischenbauboden                  (nicht verstellbar)  <b>T 48,7 cm</b></p> <p>Abdeckblatt und                  Gerätenischenrückwand                  inkl. Kabeldurchlass</p> <p>Lichte Nischenmaße:                  B 44,1, H 15,7/15,7, T 33,1/42,7 (bei B 52,5) cm                  B 51,6, H 15,7/15,7, T 33,1/42,7 (bei B 60) cm                  B 66,6, H 15,7/15,7, T 33,1/42,7 (bei B 75) cm                  B 81,6, H 13,1/15,7, T 33,1/42,7 (bei B 90) cm</p> <p>Preisgleich auch in <b>Tiefe 39,1 cm</b>                  = Bestellnummer mit <b>T</b> ergänzen.</p> <p><b>Gegen Aufpreis:</b>                  1 x <b>92396</b> ohne vormontierten Kabeldurchlass                  LED-Gerätenischenbeleuchtung siehe Seite 116.</p>	693,- 725,- 791,- 861,-	720,- 754,- 822,- 895,-	 <p><b>9993</b> B 45,0 cm  <b>85583</b> B 52,5 cm  <b>9994</b> B 60,0 cm  <b>9995</b> B 75,0 cm  <b>9996</b> B 90,0 cm</p> <p>3 Schubkästen  <b>T 39,1 cm</b></p> <p><b>8340</b> B 45,0 cm  <b>85584</b> B 52,5 cm  <b>8341</b> B 60,0 cm  <b>8342</b> B 75,0 cm  <b>8343</b> B 90,0 cm</p> <p>wie vor  <b>T 48,7 cm</b></p>	557,- 601,- 643,- 720,- 804,-	579,- 625,- 669,- 749,- 836,-
 <p><b>83518</b> B 52,5 cm  <b>33609</b> B 60,0 cm  <b>33721</b> B 75,0 cm</p> <p>1 Druckerauszug                  inkl. Antirutschmatte                  Gerätefachrückwand mit                  Ausschnitt  <b>T 48,7 cm</b></p> <p>Lichte Nischenmaße:                  B 44,1, H 33,8, T 38,2 (bei B 52,5) cm                  B 51,6, H 33,8, T 38,2 (bei B 60) cm                  B 66,6, H 33,8, T 38,2 (bei B 75) cm</p>	772,- 821,- 870,-	802,- 854,- 905,-	 <p><b>25681</b> B 105,0 cm  <b>8344</b> B 120,0 cm  <b>25682</b> B 135,0 cm</p> <p>3 Schubkästen  <b>T 39,1 cm</b></p> <p><b>25683</b> B 105,0 cm  <b>8345</b> B 120,0 cm  <b>25684</b> B 135,0 cm</p> <p>wie vor  <b>T 48,7 cm</b></p>	901,- 955,- 1015,-	937,- 993,- 1056,-
 <p><b>24069</b> B 75,0 cm  <b>9603</b> B 90,0 cm</p> <p>2 Türen,                  1 Einlegeboden  <b>T 39,1 cm</b></p> <p><b>24070</b> B 75,0 cm  <b>9992</b> B 90,0 cm</p> <p>wie vor  <b>T 48,7 cm</b></p>	581,- 665,-	607,- 691,-	 <p><b>85585</b> B 52,5 cm  <b>24293</b> B 60,0 cm  <b>24294</b> B 75,0 cm  <b>24295</b> B 90,0 cm</p> <p>2 Schubkästen,                  1 Gerätenische mit Klappe  <b>T 48,7 cm</b></p> <p>Abdeckblatt und                  Gerätenischenrückwand                  inkl. Kabeldurchlass</p> <p>Einbau des Repeaters bei Elementen mit                  Füßen / Kufen / Sockelgleitern nicht möglich,                  beiliegenden Aufsteller verwenden.</p> <p>Lichte Innenmaße hinter Klappe:                  B 46,8, H 13,7, T 33,1/42,7 (bei B 52,5) cm                  B 54,3, H 13,7, T 33,1/42,7 (bei B 60) cm                  B 69,3, H 13,7, T 33,1/42,7 (bei B 75) cm                  B 84,3, H 12,9, T 33,1/42,7 (bei B 90) cm</p> <p>Preisgleich auch in <b>Tiefe 39,1 cm</b>                  = Bestellnummer mit <b>T</b> ergänzen.</p> <p><b>Gegen Aufpreis:</b>                  1 x <b>8189</b> Infrarot Repeater                  (zur Übertragung des Infrarotsignals der                  Fernbedienung in das Klappenelement)                  1 x <b>92396</b> ohne vormontierten Kabeldurchlass</p>	807,- 846,- 926,- 998,-	839,- 880,- 963,- 1038,-
 <p><b>24367</b> B 120,0 (60/60) cm</p> <p>2 Türen (gerundet),                  2 Einlegeböden  <b>T 29,5/39,1 cm</b></p> <p>Der Weiterbau mit 39,1 cm tiefen                  Elementen ist an der flacheren                  Seite (29,5 cm) nicht möglich.</p> <p><b>- Nicht möglich als                  Wangenelement.</b></p> <p><b>24368</b> B 120,0 (60/60) cm</p> <p>wie vor  <b>T 39,1/48,7 cm</b></p>	1236,-	1285,-	210,- 0,-	210,- 0,-	

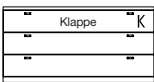
**Korpuselemente 1,5 R, Höhe 59,9 cm**

(Abdeckblätter bis 270,0 cm durchgehend)



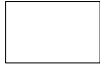
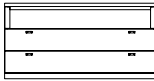

Füße (Höhe +8,8 cm) / (Kufen (Höhe +9,2 cm) / Sockelgleiter (Höhe +0,6 cm) siehe Seite 109.

Best.-Nr. / Maße Beschreibung	PG 1	PG 2	Best.-Nr. / Maße Beschreibung	PG 1	PG 2
 <p><b>25685</b> B 105,0 cm  <b>24296</b> B 120,0 cm  <b>25686</b> B 135,0 cm</p> <p>2 Schubkästen,            1 Gerätenische mit Klappe  <b>T 48,7 cm</b></p> <p>Abdeckblatt und            Geräteschenrückwand            inkl. Kabeldurchlass</p> <p>Einbau des Repeaters bei Elementen mit            Füßen / Kufen / Sockelgleitern nicht möglich,            beiliegenden Aufsteller verwenden.</p> <p>Lichte Innenmaße hinter Klappe:            B 99,3, H 12,9, T 33,1/42,7 (bei B 105) cm            B 114,3, H 12,9, T 33,1/42,7 (bei B 120) cm            B 129,3, H 12,9, T 33,1/42,7 (bei B 135) cm</p> <p>Preisgleich auch in <b>Tiefe 39,1 cm</b>            = Bestellnummer mit <b>T</b> ergänzen.</p> <p><b>Gegen Aufpreis:</b>  <b>1 x 8189</b> Infrarot Repeater            (zur Übertragung des Infrarotsignals der            Fernbedienung in das Klappenelement)  <b>1 x 92396</b> ohne vormontierten Kabeldurchlass</p>	1160,- 1204,- 1239,-	1206,- 1252,- 1289,-	   <p>Abb. L</p> <p><b>29062 L</b> B 45,0 cm  <b>29063 R</b> B 45,0 cm  <b>83519 L</b> B 52,5 cm  <b>83520 R</b> B 52,5 cm  <b>29064 L</b> B 60,0 cm  <b>29065 R</b> B 60,0 cm</p> <p>1 Tür inkl. Akustikblende,            1 Einlegeboden  <b>T 48,7 cm</b></p> <p><b>29066 L</b> B 45,0 cm  <b>29067 R</b> B 45,0 cm  <b>83521 L</b> B 52,5 cm  <b>83522 R</b> B 52,5 cm  <b>29068 L</b> B 60,0 cm  <b>29069 R</b> B 60,0 cm</p> <p>1 Tür inkl. Akustikblende und            akustikwirksamer Innenausstat-            tung für die Subwooferunter-            bringung,            Rückwand mit Ausschnitt  <b>T 48,7 cm</b></p> <p>Lichte Maße für die Subwooferunterbringung:            B 39,0, H 48,0, T 33,1/42,7 (bei B 45) cm            B 46,5, H 48,0, T 33,1/42,7 (bei B 52,5) cm            B 54,0, H 48,0, T 33,1/42,7 (bei B 60) cm</p> <p>Preisgleich auch in <b>Tiefe 39,1 cm</b>            = Bestellnummer mit <b>T</b> ergänzen.</p>	628,- 628,- 677,- 677,- 730,- 730,-	656,- 656,- 705,- 705,- 758,- 758,-
 <p><b>85586</b> B 52,5 cm  <b>24393</b> B 60,0 cm  <b>24394</b> B 75,0 cm  <b>24395</b> B 90,0 cm</p> <p>2 Schubkästen,            1 Geräte-Nische  <b>T 48,7 cm</b></p> <p>Abdeckblatt inkl.            Kabeldurchlass</p> <p>Lichte Nischenmaße:            B 44,1, H 15,8, T 33,1/42,7 (bei B 52,5) cm            B 51,6, H 15,8, T 33,1/42,7 (bei B 60) cm            B 66,6, H 15,8, T 33,1/42,7 (bei B 75) cm            B 81,6, H 15,0, T 33,1/42,7 (bei B 90) cm</p> <p>Preisgleich auch in <b>Tiefe 39,1 cm</b>            = Bestellnummer mit <b>T</b> ergänzen.</p> <p><b>Gegen Aufpreis:</b>  <b>1 x 92396</b> ohne vormontierten Kabeldurchlass</p>	751,- 783,- 851,- 921,-	781,- 815,- 885,- 958,-	   <p><b>29070</b> B 75,0 cm  <b>29071</b> B 90,0 cm</p> <p>2 Türen inkl. Akustikblende,            1 Einlegeboden  <b>T 48,7 cm</b></p> <p><b>29072</b> B 75,0 cm  <b>29073</b> B 90,0 cm</p> <p>2 Türen inkl. Akustikblende und            akustikwirksamer Innenausstat-            tung für die Subwooferunter-            bringung,            Rückwand mit Ausschnitt  <b>T 48,7 cm</b></p> <p>Lichte Maße für die Subwooferunterbringung:            B 66,7, H 48,0, T 33,1/42,7 (bei B 75) cm            B 81,7, H 48,0, T 33,1/42,7 (bei B 90) cm</p> <p>Preisgleich auch in <b>Tiefe 39,1 cm</b>            = Bestellnummer mit <b>T</b> ergänzen.</p>	924,- 1036,-	961,- 1073,-
 <p><b>25689</b> B 105,0 cm  <b>24396</b> B 120,0 cm  <b>33814</b> B 135,0 cm</p> <p>2 Schubkästen,            1 Geräte-Nische  <b>T 48,7 cm</b></p> <p>Abdeckblatt und            Geräteschenrückwand            inkl. Kabeldurchlass</p> <p>Lichte Nischenmaße:            B 96,6, H 15,0, T 33,1/42,7 (bei B 105) cm            B 111,6, H 15,0, T 33,1/42,7 (bei B 120) cm            B 126,6, H 15,0, T 33,1/42,7 (bei B 135) cm</p> <p>Preisgleich auch in <b>Tiefe 39,1 cm</b>            = Bestellnummer mit <b>T</b> ergänzen.</p> <p><b>Gegen Aufpreis:</b>  <b>1 x 92396</b> ohne vormontierten Kabeldurchlass</p>	1055,- 1104,- 1209,-	1097,- 1148,- 1257,-	<p>Preisgleich auch in <b>Tiefe 39,1 cm</b>            = Bestellnummer mit <b>T</b> ergänzen.</p>	0,-	0,-

## Korpuselemente 1,5 R, Höhe 59,9 cm

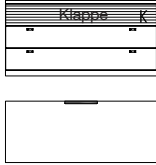
(Abdeckblätter bis 270,0 cm durchgehend)

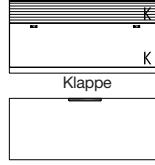
Füße (Höhe +8,8 cm) / (Kufen (Höhe +9,2 cm) /  
Sockelgleiter (Höhe +0,6 cm) siehe Seite 109.

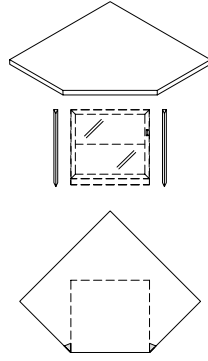

Best.-Nr. / Maße Beschreibung	PG 1	PG 2	Best.-Nr. / Maße Beschreibung	PG 1	PG 2
 <p><b>29074</b> B 105,0 cm <b>29075</b> B 120,0 cm <b>29076</b> B 135,0 cm</p> <p>2 Schubkästen, 1 Soundbarfach mit Akustikblende inkl. Push to open und akustikwirksamer Innenausstattung</p> <p><b>T 48,7 cm</b></p>  <p>Abdeckblatt inkl. Kabeldurchlass, Rückwand inkl. Ausschnitt</p> <p>Einbau des Repeaters bei Elementen mit Füßen / Kufen / Sockelgleitern nicht möglich, beiliegenden Aufsteller verwenden.</p> <p>Lichte Maße hinter Akustikblende: B 99,3, H 11,9, T 33,1/42,7 (bei B 105) cm B 114,3, H 11,9, T 33,1/42,7 (bei B 120) cm B 129,3, H 11,9, T 33,1/42,7 (bei B 135) cm</p> <p>Preisgleich auch in <b>Tiefe 39,1 cm</b> = Bestellnummer mit <b>T</b> ergänzen.</p> <p><b>Gegen Aufpreis:</b> <b>1 x 8189</b> Infrarot Repeater (zur Übertragung des Infrarotsignals der Fernbedienung in das Klappenelement) <b>1 x 92396</b> ohne vormontierten Kabeldurchlass</p>	1542,- 1638,- 1731,-	1604,- 1703,- 1801,-	 <p><b>29080</b> B 105,0 cm <b>29081</b> B 120,0 cm <b>29082</b> B 135,0 cm</p> <p>1 Klappe 1 R, 1 Soundbarfach mit Akustikblende inkl Push to open und akustikwirksamer Innenausstattung</p> <p><b>T 48,7 cm</b></p>  <p>Abdeckblatt inkl. Kabeldurchlass, Rückwand inkl. Ausschnitt</p> <p>Einbau des Repeaters bei Elementen mit Füßen / Kufen / Sockelgleitern nicht möglich, beiliegenden Aufsteller verwenden.</p> <p>Lichte Maße hinter Akustikblende: B 99,3, H 11,9, T 42,7 (bei B 105) cm B 114,3, H 11,9, T 42,7 (bei B 120) cm B 129,3, H 11,9, T 42,7 (bei B 135) cm</p> <p>Lichte Maße hinter Klappe: B 97,3, H 32,4, T 42,7 (bei B 105) cm B 112,3, H 32,4, T 42,7 (bei B 120) cm B 127,3, H 32,4, T 42,7 (bei B 135) cm</p> <p><b>Gegen Aufpreis:</b> <b>1 x 92134</b> Repeater (1 Empfänger / 2 Sender) (zur Übertragung des Infrarotsignals der Fernbedienung in das Klappenelement) <b>1 x 92396</b> ohne vormontierten Kabeldurchlass</p>	1334,- 1418,- 1502,-	1388,- 1474,- 1563,-
 <p><b>29077</b> B 105,0 cm <b>29078</b> B 120,0 cm <b>29079</b> B 135,0 cm</p> <p>1 Auszug 1 R inkl. 1 Innenschubkasten, 1 Soundbarfach mit Akustikblende inkl. Push to open und akustikwirksamer Innenausstattung</p> <p><b>T 48,7 cm</b></p> <p>Standardmäßig ist ein magma- farbene Innenschubkasten eingebaut.</p> <p>Abdeckblatt inkl. Kabeldurchlass, Rückwand inkl. Ausschnitt</p> <p>Einbau des Repeaters bei Elementen mit Füßen / Kufen / Sockelgleitern nicht möglich, beiliegenden Aufsteller verwenden.</p> <p>Lichte Maße hinter Akustikblende: B 99,3, H 11,9, T 33,1/42,7 (bei B 105) cm B 114,3, H 11,9, T 33,1/42,7 (bei B 120) cm B 129,3, H 11,9, T 33,1/42,7 (bei B 135) cm</p> <p>Preisgleich auch in <b>Tiefe 39,1 cm</b> = Bestellnummer mit <b>T</b> ergänzen.</p> <p><b>Gegen Aufpreis:</b> <b>1 x 8189</b> Infrarot Repeater (zur Übertragung des Infrarotsignals der Fernbedienung in das Klappenelement) <b>1 x 92396</b> ohne vormontierten Kabeldurchlass CD/DVD-Einteilung siehe Seite 113.</p>	1523,- 1612,- 1703,-	1586,- 1673,- 1768,-	 <p><b>8350</b> B 45,0 cm Schenkel 71,5 x 71,5 cm <b>8351</b> B 60,0 cm Schenkel 82,0 x 82,0 cm</p> <p>1 Eckabdeckblatt mit Eckleisten</p> <p><b>T 39,1 cm</b> <b>1 x 8354</b> Verblendung links <b>1 x 8355</b> Verblendung rechts</p> <p><b>8352</b> B 45,0 cm Schenkel 81,1 x 81,1 cm <b>8353</b> B 60,0 cm Schenkel 91,6 x 91,6 cm</p> <p>wie vor <b>T 48,7 cm</b> <b>1 x 24309</b> Verblendung links <b>1 x 24310</b> Verblendung rechts</p> <p>- <b>Weiterbau nur in gleicher Höhe und in gleicher oder geringerer Tiefe möglich.</b> - <b>Nicht möglich als Aufsatzelement.</b></p> <p><b>Gegen Aufpreis:</b> <b>1 x 91620</b> Hochgl. Eckabdeckblatt <b>1 x 91759</b> Hochgl. seitl. Verblendung</p>	184,- 205,-	194,- 212,-
				145,- 145,-	152,- 152,-
				226,- 254,-	240,- 271,-
				175,- 175,-	184,- 184,-
				152,- 68,-	152,- 68,-
	210,-	210,-			
	0,-	0,-			

## Korpuselemente 1,5 R, Höhe 59,9 cm

(Abdeckblätter bis 270,0 cm durchgehend)

## Korpuselemente 2 R, Höhe 77,5 cm

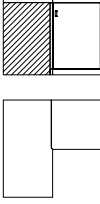
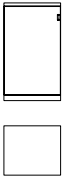
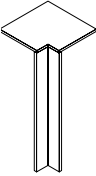
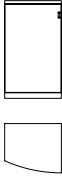







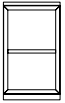
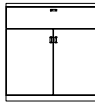

(Abdeckblätter bis 270,0 cm durchgehend)

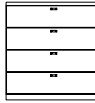
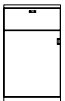
Best.-Nr. / Maße Beschreibung	PG 1	PG 2	Best.-Nr. / Maße Beschreibung	PG 1	PG 2
 <p><b>8348</b> Schenkel 77,1 x 77,1 cm 2 Türen, 1 Einlegeboden <b>T 39,1 cm</b></p>	1152,-	1197,-	 <p><b>7665 L</b> B 37,5 cm <b>7666 R</b> B 37,5 cm <b>7080 L</b> B 45,0 cm <b>7081 R</b> B 45,0 cm <b>85587 L</b> B 52,5 cm <b>85588 R</b> B 52,5 cm <b>7083 L</b> B 60,0 cm <b>7084 R</b> B 60,0 cm <b>7088 L</b> B 75,0 cm <b>7089 R</b> B 75,0 cm 1 Tür, 1 Einlegeboden <b>T 39,1 cm</b></p>	413,-	429,-
 <p><b>90220</b> Schenkel 42,1 x 42,1 cm 1 Eckabdeckblatt, 1 Eckleiste <b>T 39,1 cm</b></p>	287,-	296,-	 <p><b>1000 L</b> B 45,0 cm <b>1004 R</b> B 45,0 cm <b>24167 L</b> B 60,0 cm <b>24168 R</b> B 60,0 cm 1 Tür (gerundet), 1 Einlegeboden <b>T 29,5/39,1 cm</b></p> <p>Der Weiterbau mit 39,1 cm tiefen Elementen ist an der flacheren Seite (29,5 cm) nicht möglich.</p>	691,-	721,-
<p>- Weiterbau nur in gleicher oder geringerer Tiefe möglich. - Nicht möglich als Wangenelement.</p>			<p>- Ecke nicht als Stauraum nutzbar. - einseitige Abdeck- blatttiefkürzung ohne Aufpreis - Eine Ausklinkung von max. 32,1 / 41,7 cm ist möglich. (Brand- schutztechnische Auflagen müssen beachtet werden.)</p> <p>Gegen Aufpreis: <b>1 x 91622</b> Hochgl. Eckabdeckblatt (Eckleiste in Hochglanz nicht möglich)</p>	147,-	147,-
			 <p><b>7675 L</b> B 37,5 cm <b>7676 R</b> B 37,5 cm <b>7469 L</b> B 45,0 cm <b>7470 R</b> B 45,0 cm <b>85591 L</b> B 52,5 cm <b>85592 R</b> B 52,5 cm <b>7085 L</b> B 60,0 cm <b>7086 R</b> B 60,0 cm <b>7091 L</b> B 75,0 cm <b>7092 R</b> B 75,0 cm 1 Rahmen-Glastür, 1 Glaseinlegeboden <b>T 39,1 cm</b></p>	532,-	555,-
			<p>Beleuchtung und Spiegelrückwand siehe Seiten 116, 117 und 111.</p> <p><b>7677 L</b> B 37,5 cm <b>7678 R</b> B 37,5 cm <b>7679 L</b> B 45,0 cm <b>7680 R</b> B 45,0 cm <b>85593 L</b> B 52,5 cm <b>85594 R</b> B 52,5 cm <b>7681 L</b> B 60,0 cm <b>7682 R</b> B 60,0 cm <b>7683 L</b> B 75,0 cm <b>7684 R</b> B 75,0 cm wie vor <b>T 48,7 cm</b></p>	576,-	597,-

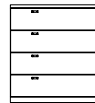
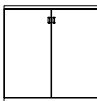
## Korpuselemente 2 R, Höhe 77,5 cm

(Abdeckblätter bis 270,0 cm durchgehend)

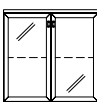





Füße (Höhe +8,8 cm) / (Kufen (Höhe +9,2 cm) /  
 Sockelgleiter (Höhe +0,6 cm) siehe Seite 109.

Best.-Nr. / Maße Beschreibung	PG 1	PG 2	Best.-Nr. / Maße Beschreibung	PG 1	PG 2
 <p><b>24171</b> B 45,0 cm  <b>85595</b> B 52,5 cm  <b>24172</b> B 60,0 cm  <b>24173</b> B 75,0 cm</p> <p>1 Zwischenbauboden                  (nicht verstellbar)  <b>T 39,1 cm</b></p>	511,-	532,-	 <p><b>25695</b> B 75,0 cm  <b>25696</b> B 90,0 cm</p> <p>1 Schubkasten, 2 Türen,                  1 Einlegeboden  <b>T 39,1 cm</b></p>	700,- 791,-	728,- 822,-
<p>- Nicht möglich als                  Wangenelement.</p> <p><b>25628</b> B 45,0 cm  <b>85596</b> B 52,5 cm  <b>25629</b> B 60,0 cm  <b>25630</b> B 75,0 cm</p> <p>wie vor  <b>T 48,7 cm</b></p>	555,-	576,-	 <p>Abb. L</p> <p><b>25697</b> B 75,0 cm  <b>25698</b> B 90,0 cm</p> <p>wie vor  <b>T 48,7 cm</b></p>	751,- 847,-	781,- 880,-
<p>Lichte Nischenmaße:                  B 38,0/45,5/53,0/68,0, T 34,9 (bei T 39,1) cm                  B 38,0/45,5/53,0/68,0, T 44,5 (bei T 48,7) cm</p> <p><b>Gegen Aufpreis:</b>                  LED-Holzbodenbeleuchtung siehe Seite 116.</p>			 <p><b>7082</b> B 45,0 cm  <b>85601</b> B 52,5 cm  <b>7087</b> B 60,0 cm  <b>7093</b> B 75,0 cm  <b>7095</b> B 90,0 cm</p> <p>4 Schubkästen  <b>T 39,1 cm</b></p>	673,-	700,-
 <p><b>24752 L</b> B 45,0 cm  <b>24753 R</b> B 45,0 cm  <b>85597 L</b> B 52,5 cm  <b>85598 R</b> B 52,5 cm  <b>24754 L</b> B 60,0 cm  <b>24755 R</b> B 60,0 cm</p> <p>1 Schubkasten, 1 Tür,                  1 Einlegeboden  <b>T 39,1 cm</b></p>	511,-	531,-	 <p><b>7690</b> B 45,0 cm  <b>85602</b> B 52,5 cm  <b>7691</b> B 60,0 cm  <b>7692</b> B 75,0 cm  <b>7693</b> B 90,0 cm</p> <p>wie vor  <b>T 48,7 cm</b></p>	739,-	768,-
 <p><b>25691 L</b> B 45,0 cm  <b>25692 R</b> B 45,0 cm  <b>85599 L</b> B 52,5 cm  <b>85600 R</b> B 52,5 cm  <b>25693 L</b> B 60,0 cm  <b>25694 R</b> B 60,0 cm</p> <p>wie vor  <b>T 48,7 cm</b></p>	555,-	577,-	 <p><b>25582</b> B 105,0 cm  <b>24016</b> B 120,0 cm  <b>29102</b> B 135,0 cm</p> <p>4 Schubkästen  <b>T 39,1 cm</b></p>	1032,-	1073,-
 <p><b>7090</b> B 75,0 cm  <b>7094</b> B 90,0 cm</p> <p>2 Türen,                  1 Einlegeboden  <b>T 39,1 cm</b></p>	614,-	639,-	 <p><b>25583</b> B 105,0 cm  <b>24017</b> B 120,0 cm  <b>29104</b> B 135,0 cm</p> <p>wie vor  <b>T 48,7 cm</b></p>	1132,-	1177,-
 <p><b>7685</b> B 75,0 cm  <b>7686</b> B 90,0 cm</p> <p>wie vor  <b>T 48,7 cm</b></p>	667,-	693,-	 <p><b>85603</b> B 52,5 cm  <b>25579</b> B 60,0 cm  <b>25580</b> B 75,0 cm  <b>25581</b> B 90,0 cm</p> <p>1 Geräternische mit Klappe,                  3 Schubkästen  <b>T 48,7 cm</b></p>	914,-	950,-
 <p><b>7687</b> B 75,0 cm  <b>7468</b> B 90,0 cm</p> <p>2 Rahmen-Glastüren,                  1 Glaseinlegeboden  <b>T 39,1 cm</b></p>	817,-	847,-	 <p>Abdeckblatt und                  Geräternischenrückwand                  inkl. Kabeldurchlass</p> <p>Einbau des Repeaters bei Elementen mit                  Füßen / Kufen / Sockelgleitern nicht möglich,                  beiliegenden Aufsteller verwenden.</p> <p>Lichte Innenmaße hinter Klappe:                  B 46,8, H 13,7, T 33,1/42,7 (bei B 52,5) cm                  B 54,3, H 13,7, T 33,1/42,7 (bei B 60) cm                  B 69,3, H 13,7, T 33,1/42,7 (bei B 75) cm                  B 84,3, H 12,9, T 33,1/42,7 (bei B 90) cm</p> <p>Preisgleich auch in <b>Tiefe 39,1 cm</b>                  = Bestellnummer mit T ergänzen.</p> <p><b>Gegen Aufpreis:</b>  <b>1 x 8189</b> Infrarot Repeater                  (zur Übertragung des Infrarotsignals der                  Fernbedienung in das Klappenelement)  <b>1 x 92396</b> ohne vormontierten Kabeldurchlass</p>	1023,- 1140,-	1064,- 1186,-
 <p><b>7688</b> B 75,0 cm  <b>7689</b> B 90,0 cm</p> <p>wie vor  <b>T 48,7 cm</b></p>	868,-	898,-	<p><b>210,-</b> 210,-</p>	0,-	0,-

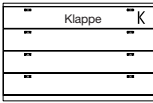
**Korpuselemente 2 R, Höhe 77,5 cm**

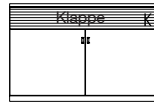
(Abdeckblätter bis 270,0 cm durchgehend)

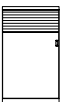
Füße (Höhe +8,8 cm) / (Kufen (Höhe +9,2 cm) / Sockelgleiter (Höhe +0,6 cm) siehe Seite 109.

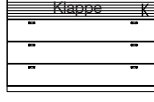
Best.-Nr. / Maße Beschreibung	PG 1	PG 2	Best.-Nr. / Maße Beschreibung	PG 1	PG 2
 <p><b>25584</b> B 105,0 cm <b>25585</b> B 120,0 cm <b>29105</b> B 135,0 cm</p> <p>3 Schubkästen, 1 Gerätenische mit Klappe</p> <p><b>T 48,7 cm</b></p> <p>Abdeckblatt und Gerätenischenrückwand inkl. Kabeldurchlass</p> <p>Einbau des Repeaters bei Elementen mit Füßen / Kufen / Sockelgleitern nicht möglich, beiliegenden Aufsteller verwenden.</p> <p>Lichte Innenmaße hinter Klappe: B 99,3, H 12,9, T 33,1/42,7 (bei B 105) cm B 114,3, H 12,9, T 33,1/42,7 (bei B 120) cm B 129,3, H 12,9, T 33,1/42,7 (bei B 135) cm</p> <p>Preisgleich auch in <b>Tiefe 39,1 cm</b> = Bestellnummer mit <b>T</b> ergänzen.</p> <p><b>Gegen Aufpreis:</b> <b>1 x 8189</b> Infrarot Repeater (zur Übertragung des Infrarotsignals der Fernbedienung in das Klappenelement) <b>1 x 92396</b> ohne vormontierten Kabeldurchlass</p>	1274,- 1321,- 1360,-	1325,- 1374,- 1415,-	  <p><b>28608</b> B 120,0 cm</p> <p>2 Türen, 2 Einlegeböden B 60 cm, 1 Soundbarfach mit Akustikblende inkl. Push to open und akustikwirksamer Innenausstattung</p> <p><b>T 48,7 cm</b></p> <p>Abdeckblatt inkl. Kabeldurchlass, Rückwand inkl. Ausschnitt</p> <p>Einbau des Repeaters bei Elementen mit Füßen / Kufen / Sockelgleitern nicht möglich, beiliegenden Aufsteller verwenden.</p> <p>Lichte Maße hinter Akustikblende: B 114,3, H 11,9, T 33,1/42,7 cm</p> <p>Preisgleich auch in <b>Tiefe 39,1 cm</b> = Bestellnummer mit <b>T</b> ergänzen.</p> <p><b>Gegen Aufpreis:</b> <b>1 x 8189</b> Infrarot Repeater (zur Übertragung des Infrarotsignals der Fernbedienung in das Klappenelement) <b>1 x 92134</b> Repeater (1 Empfänger / 2 Sender) (bei Geräteunterbringung im linken Türelement) <b>1 x 92125</b> Subwoofer Zubehör (Subwoofer im rechten Türelement) <b>1 x 92396</b> ohne vormontierten Kabeldurchlass</p>	1451,-	1507,-
  <p><b>28600 L</b> B 45,0 cm <b>28601 R</b> B 45,0 cm <b>83535 L</b> B 52,5 cm <b>83536 R</b> B 52,5 cm <b>28602 L</b> B 60,0 cm <b>28603 R</b> B 60,0 cm</p> <p>1 Tür inkl. Akustikblende, 1 Einlegeboden</p> <p><b>T 48,7 cm</b></p> <p>Abb. L</p>	665,- 665,- 714,- 714,- 763,- 763,-	691,- 691,- 742,- 742,- 793,- 793,-	  <p><b>28610</b> B 105,0 cm <b>28611</b> B 120,0 cm <b>28612</b> B 135,0 cm</p> <p>3 Schubkästen, 1 Soundbarfach mit Akustikblende inkl. Push to open und akustikwirksamer Innenausstattung</p> <p><b>T 48,7 cm</b></p> <p>Abdeckblatt inkl. Kabeldurchlass, Rückwand inkl. Ausschnitt</p> <p>Einbau des Repeaters bei Elementen mit Füßen / Kufen / Sockelgleitern nicht möglich, beiliegenden Aufsteller verwenden.</p> <p>Lichte Maße hinter Akustikblende: B 99,3, H 11,9, T 33,1/42,7 (bei B 105) cm B 114,3, H 11,9, T 33,1/42,7 (bei B 120) cm B 129,3, H 11,9, T 33,1/42,7 (bei B 135) cm</p> <p>Preisgleich auch in <b>Tiefe 39,1 cm</b> = Bestellnummer mit <b>T</b> ergänzen.</p> <p><b>Gegen Aufpreis:</b> <b>1 x 8189</b> Infrarot Repeater (zur Übertragung des Infrarotsignals der Fernbedienung in das Klappenelement) <b>1 x 92396</b> ohne vormontierten Kabeldurchlass</p>	1657,- 1755,- 1850,-	1723,- 1825,- 1924,-
<p><b>28604 L</b> B 45,0 cm <b>28605 R</b> B 45,0 cm <b>83537 L</b> B 52,5 cm <b>83538 R</b> B 52,5 cm <b>28606 L</b> B 60,0 cm <b>28607 R</b> B 60,0 cm</p> <p>1 Tür inkl. Akustikblende und akustikwirksamer Innenausstat- tung für die Subwooferunter- bringung, Rückwand mit Ausschnitt</p> <p><b>T 48,7 cm</b></p> <p>Lichte Maße für die Subwooferunterbringung: B 39,0, H 65,6, T 33,1/42,7 (bei B 45) cm B 46,5, H 65,6, T 33,1/42,7 (bei B 52,5) cm B 54,0, H 65,6, T 33,1/42,7 (bei B 60) cm</p> <p>Preisgleich auch in <b>Tiefe 39,1 cm</b> = Bestellnummer mit <b>T</b> ergänzen.</p>	677,- 677,- 730,- 730,- 779,- 779,-	705,- 705,- 761,- 761,- 817,- 817,-	<p><b>28610</b> B 105,0 cm <b>28611</b> B 120,0 cm <b>28612</b> B 135,0 cm</p> <p>3 Schubkästen, 1 Soundbarfach mit Akustikblende inkl. Push to open und akustikwirksamer Innenausstattung</p> <p><b>T 48,7 cm</b></p> <p>Abdeckblatt inkl. Kabeldurchlass, Rückwand inkl. Ausschnitt</p> <p>Einbau des Repeaters bei Elementen mit Füßen / Kufen / Sockelgleitern nicht möglich, beiliegenden Aufsteller verwenden.</p> <p>Lichte Maße hinter Akustikblende: B 99,3, H 11,9, T 33,1/42,7 (bei B 105) cm B 114,3, H 11,9, T 33,1/42,7 (bei B 120) cm B 129,3, H 11,9, T 33,1/42,7 (bei B 135) cm</p> <p>Preisgleich auch in <b>Tiefe 39,1 cm</b> = Bestellnummer mit <b>T</b> ergänzen.</p> <p><b>Gegen Aufpreis:</b> <b>1 x 8189</b> Infrarot Repeater (zur Übertragung des Infrarotsignals der Fernbedienung in das Klappenelement) <b>1 x 92396</b> ohne vormontierten Kabeldurchlass</p>	210,-	210,-

## Korpuselemente 2 R, Höhe 77,5 cm



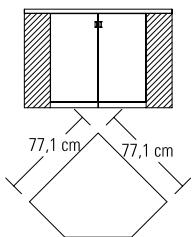
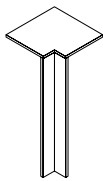
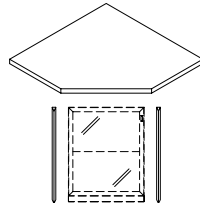
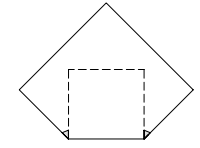
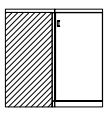
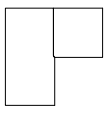







(Abdeckblätter bis 270,0 cm durchgehend)

Best.-Nr. / Maße Beschreibung	PG 1	PG 2	Best.-Nr. / Maße Beschreibung	PG 1	PG 2
 <p><b>7096</b>                  2 Türen,                  1 Einlegeboden                  B 77,1 x 77,1, T 39,1 cm                  - Weiterbau nur in gleicher oder geringerer Tiefe möglich.                  - Nicht möglich als Wangenelement.</p>	1052,-	1099,-	 <p><b>90220</b>                  Schenkel 42,1 x 42,1 cm                  1 Eckabdeckblatt,                  1 Eckleiste  <b>T 39,1 cm</b></p>	287,-	296,-
			<p>- Ecke nicht als Stauraum nutzbar.                  - einseitige Abdeckblatattiefkürzung ohne Aufpreis                  - Eine Ausklinkung von max. 32,1 / 41,7 cm ist möglich. (Brand-schutztechnische Auflagen müssen beachtet werden.)  <b>Gegen Aufpreis:</b>                  1 x 91622 Hochgl. Eckabdeckblatt                  (Eckleiste in Hochglanz nicht möglich)</p>	308,-	320,-
				147,-	147,-
 <p><b>7363</b> B 45,0 cm                  Schenkel 71,5 x 71,5 cm  <b>7364</b> B 60,0 cm                  Schenkel 82,0 x 82,0 cm                  1 Eckabdeckblatt mit Eckleisten  <b>T 39,1 cm</b>                  1 x 24018 Verblendung links                  1 x 24019 Verblendung rechts</p>	191,-	198,-			
 <p><b>7694</b> B 45,0 cm                  Schenkel 81,1 x 81,1 cm  <b>7695</b> B 60,0 cm                  Schenkel 91,6 x 91,6 cm                  wie vor  <b>T 48,7 cm</b>                  1 x 24311 Verblendung links                  1 x 24312 Verblendung rechts</p>	236,-	252,-			
<p>- Weiterbau nur in gleicher Höhe und in gleicher oder geringerer Tiefe möglich.                  - Nicht möglich als Aufsatzelement.  <b>Gegen Aufpreis:</b>                  1 x 91620 Hochgl. Eckabdeckblatt                  1 x 91761 Hochgl. seitl. Verblendung</p>	152,-	156,-			
	152,-	156,-			
	82,-	82,-			
 <p><b>8356</b>                  Schenkel 77,1 x 77,1 cm                  2 Türen,                  1 Einlegeboden  <b>T 39,1 cm</b></p>	1152,-	1197,-			
 <p><b>8357</b>                  Schenkel 86,7 x 86,7 cm                  wie vor  <b>T 48,7 cm</b>                  - Korpus bleibt 39,1 cm tief, Abdeckblatt steht nach hinten über.                  - Bei Einsatz als Abschluss-element wird die Seite nach hinten überstehend geliefert.</p>	1283,-	1334,-			
<p>- Weiterbau nur in gleicher oder geringerer Tiefe möglich.                  - Nicht möglich als Aufsatz- oder Wangenelement.</p>					

## Korpuselemente 2,5 R, Höhe 95,1 cm

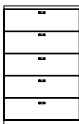
(Abdeckblätter bis 270,0 cm durchgehend)

Füße (Höhe +8,8 cm) / (Kufen (Höhe +9,2 cm) /  
 Sockelgleiter (Höhe +0,6 cm) siehe Seite 109.

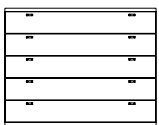
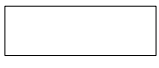
Best.-Nr. / Maße Beschreibung	PG 1	PG 2	Best.-Nr. / Maße Beschreibung	PG 1	PG 2
  Abb. L 24801 L B 37,5 cm 24802 R B 37,5 cm 24803 L B 45,0 cm 24804 R B 45,0 cm 85604 L B 52,5 cm 85605 R B 52,5 cm 24805 L B 60,0 cm 24806 R B 60,0 cm 1 Tür, 2 Einlegeböden <b>T 39,1 cm</b>	453,-	467,-	  Abb. L 24811 L B 45,0 cm 24812 R B 45,0 cm 85612 L B 52,5 cm 85613 R B 52,5 cm 24813 L B 60,0 cm 24814 R B 60,0 cm 1 Schubkasten, 1 Tür, 1 Einlegeboden <b>T 39,1 cm</b>	555,-	577,-
25590 L B 37,5 cm 25591 R B 37,5 cm 25592 L B 45,0 cm 25593 R B 45,0 cm 85606 L B 52,5 cm 85607 R B 52,5 cm 25594 L B 60,0 cm 25595 R B 60,0 cm wie vor <b>T 48,7 cm</b>	497,-	520,-	25601 L B 45,0 cm 25602 R B 45,0 cm 85614 L B 52,5 cm 85615 R B 52,5 cm 25603 L B 60,0 cm 25604 R B 60,0 cm wie vor <b>T 48,7 cm</b>	611,-	635,-
  Abb. L 25248 L B 45,0 cm 25249 R B 45,0 cm 25250 L B 60,0 cm 25251 R B 60,0 cm 1 Tür (gerundet), 2 Einlegeböden <b>T 29,5/39,1 cm</b> Der Weiterbau mit 39,1 cm tiefen Elementen ist an der flacheren Seite (29,5 cm) nicht möglich.	733,-	761,-	  Abb. L 24827 B 45,0 cm 85616 B 52,5 cm 24828 B 60,0 cm 24829 B 75,0 cm 24830 B 90,0 cm 5 Schubkästen <b>T 39,1 cm</b>	820,-	853,-
25586 L B 45,0 cm 25587 R B 45,0 cm 25588 L B 60,0 cm 25589 R B 60,0 cm wie vor <b>T 39,1/48,7 cm</b>	777,-	812,-	25596 B 45,0 cm 85617 B 52,5 cm 25597 B 60,0 cm 25598 B 75,0 cm 25599 B 90,0 cm wie vor <b>T 48,7 cm</b>	888,-	923,-
  Abb. L 81069 L B 37,5 cm 81070 R B 37,5 cm 80201 L B 45,0 cm 80202 R B 45,0 cm 85608 L B 52,5 cm 85609 R B 52,5 cm 80203 L B 60,0 cm 80204 R B 60,0 cm 1 Rahmen-Glastür, 2 Glaseinlegeböden <b>T 39,1 cm</b>	597,-	621,-	  Abb. L 29201 B 105,0 cm 24832 B 120,0 cm 29202 B 135,0 cm 5 Schubkästen <b>T 39,1 cm</b>	1190,-	1238,-
Beleuchtung und Spiegerrückwand siehe Seiten 116, 117 und 111. 81071 L B 37,5 cm 81072 R B 37,5 cm 80205 L B 45,0 cm 80206 R B 45,0 cm 85610 L B 52,5 cm 85611 R B 52,5 cm 80207 L B 60,0 cm 80208 R B 60,0 cm wie vor <b>T 48,7 cm</b>	642,-	670,-	29203 B 105,0 cm 25600 B 120,0 cm 29204 B 135,0 cm wie vor <b>T 48,7 cm</b>	1274,-	1325,-

## Korpuselemente 2,5 R, Höhe 95,1 cm

(Abdeckblätter bis 270,0 cm durchgehend)



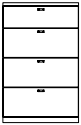
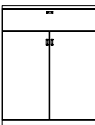
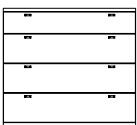
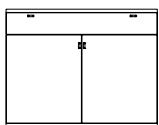
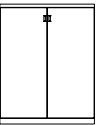
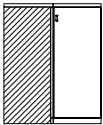
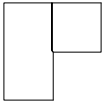
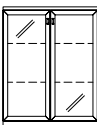
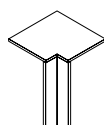
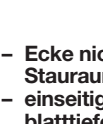









Füße (Höhe +8,8 cm) / (Kufen (Höhe +9,2 cm) /  
 Sockelgleiter (Höhe +0,6 cm) siehe Seite 109.

Best.-Nr. / Maße Beschreibung	PG 1	PG 2	Best.-Nr. / Maße Beschreibung	PG 1	PG 2
 <b>30282</b> B 45,0 cm <b>77968</b> B 52,5 cm <b>30283</b> B 60,0 cm <b>30284</b> B 75,0 cm <b>30285</b> B 90,0 cm 1 Schubkasten, 3 Auszüge 0,66 R <b>T 39,1 cm</b>	720,-	749,- 790,- 797,- 829,- 876,- 911,- 956,-	 <b>24858</b> B 75,0 cm <b>24859</b> B 90,0 cm 1 Schubkasten, 2 Türen, 1 Einlegeboden <b>T 39,1 cm</b>	753,- 842,-	783,- 876,-
<b>30286</b> B 45,0 cm <b>79563</b> B 52,5 cm <b>30287</b> B 60,0 cm <b>30288</b> B 75,0 cm <b>30289</b> B 90,0 cm wie vor <b>T 48,7 cm</b>	790,- 827,- 867,- 949,- 1023,-	821,- 860,- 902,- 986,- 1064,-	<b>25607</b> B 75,0 cm <b>25608</b> B 90,0 cm wie vor <b>T 48,7 cm</b>	819,- 910,-	851,- 946,-
 <b>29197</b> B 105,0 cm <b>30290</b> B 120,0 cm <b>29198</b> B 135,0 cm 1 Schubkasten, 3 Auszüge 0,66 R <b>T 39,1 cm</b>	1050,- 1127,- 1202,-	1092,- 1172,- 1250,-	 <b>24863</b> B 120,0 cm 2 Türen, 2 Einlegeböden B 60, 1 Schubkasten <b>T 39,1 cm</b>	957,-	995,-
<b>29199</b> B 105,0 cm <b>30291</b> B 120,0 cm <b>29200</b> B 135,0 cm wie vor <b>T 48,7 cm</b>	1134,- 1214,- 1293,-	1180,- 1262,- 1345,-	<b>25609</b> B 120,0 cm wie vor <b>T 48,7 cm</b>	1036,-	1077,-
 <b>24851</b> B 75,0 cm <b>24852</b> B 90,0 cm 2 Türen, 2 Einlegeböden <b>T 39,1 cm</b>	667,- 751,-	693,- 779,-	 <b>24855</b> Schenkel 77,1 x 77,1 cm 2 Türen, 2 Einlegeböden <b>T 39,1 cm</b>	1255,-	1302,-
<b>25605</b> B 75,0 cm <b>25606</b> B 90,0 cm wie vor <b>T 48,7 cm</b>	723,- 807,-	751,- 840,-	 <b>25610</b> Schenkel 86,7 x 86,7 cm wie vor <b>T 48,7 cm</b> - Korpus bleibt 39,1 cm tief, Abdeckblatt steht nach hinten über. - Bei Einsatz als Abschluss- element wird die Seite nach hinten überstehend geliefert.	1388,-	1442,-
 <b>80209</b> B 75,0 cm <b>80210</b> B 90,0 cm 2 Rahmen-Glastüren, 2 Glaseinlegeböden <b>T 39,1 cm</b>	893,- 961,-	928,- 998,-	 <b>90220</b> Schenkel 42,1 x 42,1 cm 1 Eckabdeckblatt, 1 Eckleiste <b>T 39,1 cm</b>	287,-	296,-
<b>80211</b> B 75,0 cm <b>80212</b> B 90,0 cm wie vor <b>T 48,7 cm</b> Beleuchtung und Spiegelrückwand siehe Seiten 116, 117 und 111.	947,- 1017,-	989,- 1057,-	 <b>90224</b> Schenkel 51,7 x 51,7 cm wie vor <b>T 48,7 cm</b> - Ecke nicht als Stauraum nutzbar. - einseitige Abdeck- blatttiefenkürzung ohne Aufpreis - Eine Ausklinkung von max. 32,1 / 41,7 cm ist möglich. (Brand- schutztechnische Auflagen müssen beachtet werden.) Gegen Aufpreis: 1 x <b>91622</b> Hochgl. Eckabdeckblatt (Eckleiste in Hochglanz nicht möglich)	308,- 147,-	320,- 147,-

## Korpuselemente 3 R, Höhe 112,7 cm

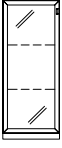









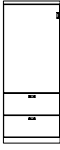

(Abdeckblätter bis 270,0 cm durchgehend)

Füße (Höhe +8,8 cm) / (Kufen (Höhe +9,2 cm) /  
 Sockelgleiter (Höhe +0,6 cm) siehe Seite 109.

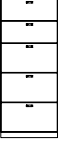
Best.-Nr. / Maße Beschreibung		PG 1	PG 2	Best.-Nr. / Maße Beschreibung		PG 1	PG 2
  Abb. L	<b>7696 L</b> B 37,5 cm <b>7697 R</b> B 37,5 cm <b>7473 L</b> B 45,0 cm <b>7474 R</b> B 45,0 cm <b>85618 L</b> B 52,5 cm <b>85619 R</b> B 52,5 cm <b>7475 L</b> B 60,0 cm <b>7476 R</b> B 60,0 cm  1 Tür, 2 Einlegeböden <b>T 39,1 cm</b>	490,-	509,-	  - Nicht möglich als Wangenelement.	<b>24178</b> B 45,0 cm <b>85626</b> B 52,5 cm <b>24179</b> B 60,0 cm <b>24180</b> B 75,0 cm  2 Zwischenbauböden (nicht verstellbar) <b>T 39,1 cm</b>	530,-	553,-
	<b>7698 L</b> B 37,5 cm <b>7699 R</b> B 37,5 cm <b>7700 L</b> B 45,0 cm <b>7701 R</b> B 45,0 cm <b>85620 L</b> B 52,5 cm <b>85621 R</b> B 52,5 cm <b>7702 L</b> B 60,0 cm <b>7703 R</b> B 60,0 cm  wie vor <b>T 48,7 cm</b>	539,-	558,-		Lichte Nischenmaße: B 38,0/45,5/53,0/68,0, T 34,9 (bei T 39,1) cm B 38,0/45,5/53,0/68,0, T 44,5 (bei T 48,7) cm  <b>Gegen Aufpreis:</b> 2 x LED-Holzbodenbeleuchtung siehe Seite 116.	579,-	602,-
<b>Gegen Aufpreis:</b> <b>1 x 93534</b> Aufsatzelement inkl. Höhenkürzung in Kombination mit 1,25 R oder 1,5 R Elementen		42,-	42,-			726,-	754,-
  Abb. L  - Nicht möglich als Wangenelement.	<b>2606 L</b> B 45,0 cm <b>2607 R</b> B 45,0 cm <b>24174 L</b> B 60,0 cm <b>24175 R</b> B 60,0 cm  1 Tür (gerundet), 2 Einlegeböden <b>T 29,5/39,1 cm</b>  Der Weiterbau mit 39,1 cm tiefen Elementen ist an der flacheren Seite (29,5 cm) nicht möglich.	770,-	802,-	  - Nicht möglich als Wangenelement.	<b>24181</b> B 45,0 cm <b>85628</b> B 52,5 cm <b>24182</b> B 60,0 cm <b>24183</b> B 75,0 cm  2 Schubkästen, 1 Zwischenbauboden (nicht verstellbar) <b>T 39,1 cm</b>	660,-	686,-
	<b>2608 L</b> B 45,0 cm <b>2609 R</b> B 45,0 cm <b>24176 L</b> B 60,0 cm <b>24177 R</b> B 60,0 cm  wie vor <b>T 39,1/48,7 cm</b>	824,-	854,-		Lichte Nischenmaße: B 38,0/45,5/53,0/68,0, T 34,9 (bei T 39,1) cm B 38,0/45,5/53,0/68,0, T 44,5 (bei T 48,7) cm  <b>Gegen Aufpreis:</b> LED-Holzbodenbeleuchtung siehe Seite 116.	725,-	754,-
<b>Gegen Aufpreis:</b> <b>1 x 93534</b> Aufsatzelement inkl. Höhenkürzung in Kombination mit 1,25 R oder 1,5 R Elementen		42,-	42,-			877,-	912,-
  Abb. L	<b>7704 L</b> B 37,5 cm <b>7705 R</b> B 37,5 cm <b>7489 L</b> B 45,0 cm <b>7490 R</b> B 45,0 cm <b>85622 L</b> B 52,5 cm <b>85623 R</b> B 52,5 cm <b>7491 L</b> B 60,0 cm <b>7492 R</b> B 60,0 cm  1 Rahmen-Glastür, 2 Glaseinlegeböden <b>T 39,1 cm</b>	637,-	665,-	  Abb. L	<b>7477 L</b> B 45,0 cm <b>7478 R</b> B 45,0 cm <b>85630 L</b> B 52,5 cm <b>85631 R</b> B 52,5 cm <b>7479 L</b> B 60,0 cm <b>7480 R</b> B 60,0 cm  2 Schubkästen, 1 Tür, 1 Einlegeboden <b>T 39,1 cm</b>	657,-	684,-
	<b>7706 L</b> B 37,5 cm <b>7707 R</b> B 37,5 cm <b>7708 L</b> B 45,0 cm <b>7709 R</b> B 45,0 cm <b>85624 L</b> B 52,5 cm <b>85625 R</b> B 52,5 cm <b>7710 L</b> B 60,0 cm <b>7711 R</b> B 60,0 cm  wie vor <b>T 48,7 cm</b>	691,-	719,-		Beleuchtung und Spiegelrückwand siehe Seiten 116, 117 und 111.	725,-	754,-
<b>Gegen Aufpreis:</b> <b>1 x 93534</b> Aufsatzelement inkl. Höhenkürzung in Kombination mit 1,25 R oder 1,5 R Elementen		42,-	42,-			793,-	824,-

## Korpuselemente 3 R, Höhe 112,7 cm

(Abdeckblätter bis 270,0 cm durchgehend)

	Best.-Nr. / Maße Beschreibung	PG 1	PG 2		Best.-Nr. / Maße Beschreibung	PG 1	PG 2
  Abb. L	<b>2610 L</b> B 45,0 cm <b>2611 R</b> B 45,0 cm <b>85634 L</b> B 52,5 cm <b>85635 R</b> B 52,5 cm <b>2612 L</b> B 60,0 cm <b>2613 R</b> B 60,0 cm  1 Tür, 1 Einlegeboden, 2 Schubkästen <b>T 39,1 cm</b>	657,- 657,- 692,- 692,- 727,- 727,-	684,- 684,- 720,- 720,- 756,- 756,-	 	<b>7485</b> B 45,0 cm <b>85646</b> B 52,5 cm <b>7486</b> B 60,0 cm <b>7487</b> B 75,0 cm <b>7488</b> B 90,0 cm  6 Schubkästen <b>T 39,1 cm</b>	960,- 1002,- 1041,- 1116,- 1198,-	998,- 1042,- 1083,- 1161,- 1246,-
	<b>2614 L</b> B 45,0 cm <b>2615 R</b> B 45,0 cm <b>85636 L</b> B 52,5 cm <b>85637 R</b> B 52,5 cm <b>2616 L</b> B 60,0 cm <b>2617 R</b> B 60,0 cm  wie vor <b>T 48,7 cm</b>	725,- 725,- 760,- 760,- 793,- 793,-	754,- 754,- 790,- 790,- 824,- 824,-		<b>7720</b> B 45,0 cm <b>85647</b> B 52,5 cm <b>7721</b> B 60,0 cm <b>7722</b> B 75,0 cm <b>7723</b> B 90,0 cm  wie vor <b>T 48,7 cm</b>	1041,- 1079,- 1116,- 1205,- 1282,-	1083,- 1122,- 1161,- 1253,- 1333,-
  Abb. L  Beleuchtung und Spiegelrückwand siehe Seiten 116, 117 und 111.	<b>7493 L</b> B 45,0 cm <b>7494 R</b> B 45,0 cm <b>85638 L</b> B 52,5 cm <b>85639 R</b> B 52,5 cm <b>7495 L</b> B 60,0 cm <b>7496 R</b> B 60,0 cm  2 Schubkästen, 1 Rahmen-Glastür, 1 Glaseinlegeboden <b>T 39,1 cm</b>	807,- 807,- 844,- 844,- 879,- 879,-	839,- 839,- 878,- 878,- 914,- 914,-	 	<b>80217</b> B 45,0 cm <b>85648</b> B 52,5 cm <b>80218</b> B 60,0 cm <b>80219</b> B 75,0 cm <b>80220</b> B 90,0 cm  2 Schubkästen, 3 Auszüge 0,66 R <b>T 39,1 cm</b>	862,- 902,- 939,- 1018,- 1095,-	896,- 938,- 976,- 1059,- 1139,-
	<b>7716 L</b> B 45,0 cm <b>7717 R</b> B 45,0 cm <b>85640 L</b> B 52,5 cm <b>85641 R</b> B 52,5 cm <b>7718 L</b> B 60,0 cm <b>7719 R</b> B 60,0 cm  wie vor <b>T 48,7 cm</b>	872,- 872,- 907,- 907,- 947,- 947,-	907,- 907,- 943,- 943,- 985,- 985,-		<b>80221</b> B 45,0 cm <b>85649</b> B 52,5 cm <b>80222</b> B 60,0 cm <b>80223</b> B 75,0 cm <b>80224</b> B 90,0 cm  wie vor <b>T 48,7 cm</b>	939,- 981,- 1018,- 1095,- 1175,-	976,- 1020,- 1059,- 1139,- 1222,-
  Abb. L  Beleuchtung und Spiegelrückwand siehe Seiten 116, 117 und 111.	<b>2618 L</b> B 45,0 cm <b>2619 R</b> B 45,0 cm <b>85642 L</b> B 52,5 cm <b>85643 R</b> B 52,5 cm <b>2620 L</b> B 60,0 cm <b>2621 R</b> B 60,0 cm  1 Rahmen-Glastür, 1 Glaseinlegeboden, 2 Schubkästen <b>T 39,1 cm</b>	807,- 807,- 844,- 844,- 879,- 879,-	839,- 839,- 878,- 878,- 914,- 914,-	 	<b>7481</b> B 75,0 cm <b>7482</b> B 90,0 cm  2 Türen, 2 Einlegeböden <b>T 39,1 cm</b>	719,- 800,-	747,- 833,-
	<b>2622 L</b> B 45,0 cm <b>2623 R</b> B 45,0 cm <b>85644 L</b> B 52,5 cm <b>85645 R</b> B 52,5 cm <b>2624 L</b> B 60,0 cm <b>2625 R</b> B 60,0 cm  wie vor <b>T 48,7 cm</b>	872,- 872,- 907,- 907,- 947,- 947,-	907,- 907,- 943,- 943,- 985,- 985,-	<b>Gegen Aufpreis:</b> <b>1 x 93534</b> Aufsatzelement inkl. Höhenkürzung in Kombination mit 1,25 R oder 1,5 R Elementen	42,-	42,-	

# KIRA-SYSTEM







A = Aufsatzelement, H -4,5 cm (nur in Kombination mit 1 R Unterteil)  
 W = Wangenelement **(siehe Seite 4)**

Hochglanz Aufpreise Korpus + Front siehe Tabelle C/D Seite 121.

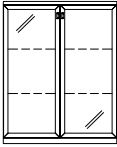
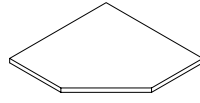
## Korpuselemente 3 R, Höhe 112,7 cm

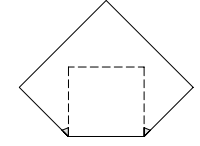
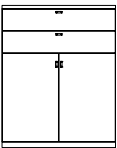
(Abdeckblätter bis 270,0 cm durchgehend)

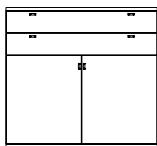
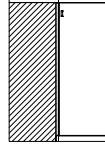
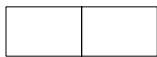
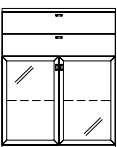
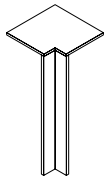







Füße (Höhe +8,8 cm) / (Kufen (Höhe +9,2 cm) /  
 Sockelgleiter (Höhe +0,6 cm) siehe Seite 109.

Best.-Nr. / Maße Beschreibung	PG 1	PG 2	Best.-Nr. / Maße Beschreibung	PG 1	PG 2
 <p><b>7726</b> B 75,0 cm  <b>7497</b> B 90,0 cm</p> <p>2 Rahmen-Glastüren,                  2 Glaseinlegeböden</p> <p><b>T 39,1 cm</b></p>	935,- 1005,-	977,- 1045,-	 <p><b>7574</b> B 45,0 cm                  Schenkel 71,5 x 71,5 cm</p> <p><b>7575</b> B 60,0 cm                  Schenkel 82,0 x 82,0 cm</p> <p>1 Eckabdeckblatt                  mit Eckleisten</p> <p><b>T 39,1 cm</b></p> <p><b>1 x 24020</b> Verblendung links  <b>1 x 24021</b> Verblendung rechts</p>	198,- 226,-	205,- 231,-
 <p><b>7727</b> B 75,0 cm  <b>7728</b> B 90,0 cm</p> <p>wie vor</p> <p><b>T 48,7 cm</b></p> <p>Beleuchtung und                  Spiegelrückwand siehe                  Seiten 116, 117 und                  111.</p> <p><b>Gegen Aufpreis:</b>  <b>1 x 93534</b> Aufsatzelement inkl. Höhenkürzung                  in Kombination mit 1,25 R oder 1,5 R                  Elementen</p>	994,- 1066,-	1036,- 1110,-	 <p><b>7734</b> B 45,0 cm                  Schenkel 81,1 x 81,1 cm</p> <p><b>7735</b> B 60,0 cm                  Schenkel 91,6 x 91,6 cm</p> <p>wie vor</p> <p><b>T 48,7 cm</b></p> <p><b>1 x 24369</b> Verblendung links  <b>1 x 24370</b> Verblendung rechts</p>	173,- 173,-	177,- 177,-
 <p><b>7483</b> B 75,0 cm  <b>7484</b> B 90,0 cm</p> <p>2 Schubkästen,                  2 Türen,                  1 Einlegeboden</p> <p><b>T 39,1 cm</b></p>	877,- 956,-	912,- 994,-	<p>– Weiterbau nur in                      gleicher Höhe und                      in gleicher oder                      geringerer Tiefe                      möglich.</p> <p>– Nicht möglich als                      Aufsatzelement.</p> <p><b>Gegen Aufpreis:</b>  <b>1 x 91620</b> Hochgl. Eckabdeckblatt  <b>1 x 91763</b> Hochgl. seitl. Verblendung</p>	252,- 278,-	259,- 292,-
 <p><b>7729</b> B 75,0 cm  <b>7730</b> B 90,0 cm</p> <p>wie vor</p> <p><b>T 48,7 cm</b></p>	949,- 1033,-	987,- 1074,-		<p><b>8358</b>                  Schenkel 77,1 x 77,1 cm</p> <p>2 Türen,                  2 Einlegeböden</p> <p><b>T 39,1 cm</b></p>	208,- 208,-
 <p><b>24922</b> B 120,0 cm</p> <p>2 Schubkästen, 2 Türen,                  2 Einlegeböden B 60</p> <p><b>T 39,1 cm</b></p>	1080,-	1124,-	 <p><b>8359</b>                  Schenkel 86,7 x 86,7 cm</p> <p>wie vor</p> <p><b>T 48,7 cm</b></p> <p>– Korpus bleibt 39,1 cm tief,                  Abdeckblatt steht nach                  hinten über.</p> <p>– Bei Einsatz als Abschluss-                  element wird die Seite nach                  hinten überstehend geliefert.</p>	1358,-	1411,-
 <p><b>25611</b> B 120,0 cm</p> <p>wie vor</p> <p><b>T 48,7 cm</b></p>	1157,-	1204,-	<p>– Weiterbau nur                      in gleicher oder                      geringerer Tiefe                      möglich.</p> <p>– Nicht möglich                      als Aufsatz- oder                      Wangenelement.</p>	1488,-	1554,-
 <p><b>7731</b> B 75,0 cm  <b>7978</b> B 90,0 cm</p> <p>2 Schubkästen,                  2 Rahmen-Glastüren,                  1 Glaseinlegeboden</p> <p><b>T 39,1 cm</b></p>	1101,- 1166,-	1145,- 1213,-	 <p><b>90220</b>                  Schenkel 42,1 x 42,1 cm</p> <p>1 Eckabdeckblatt,                  1 Eckleiste</p> <p><b>T 39,1 cm</b></p>	287,-	296,-
 <p><b>7732</b> B 75,0 cm  <b>7733</b> B 90,0 cm</p> <p>wie vor</p> <p><b>T 48,7 cm</b></p> <p>Beleuchtung und                  Spiegelrückwand siehe                  Seiten 116, 117 und                  111.</p>	1178,- 1241,-	1225,- 1290,-	<p>– Ecke nicht als                  Stauraum nutzbar.</p> <p>– einseitige Abdeck-                  blatttiefenkürzung                  ohne Aufpreis</p> <p>– Eine Ausklindung von                  max. 32,1 / 41,7 cm                  ist möglich. (Brand-                  schutztechnische                  Auflagen müssen                  beachtet werden.)</p> <p><b>Gegen Aufpreis:</b>  <b>1 x 91622</b> Hochgl. Eckabdeckblatt                  (Eckleiste in Hochglanz nicht möglich)</p>	308,-	320,-
				147,-	147,-

## Korpuselemente 4 R, Höhe 147,9 cm

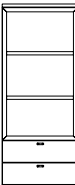
(Abdeckblätter bis 270,0 cm durchgehend)

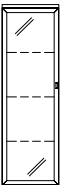
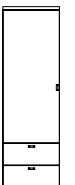





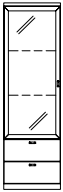
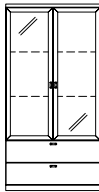

Füße (Höhe +8,8 cm) / (Kufen (Höhe +9,2 cm)  
 / Sockelgleiter (Höhe +0,6 cm) siehe Seite 109.

Best.-Nr. / Maße Beschreibung	PG 1	PG 2	Best.-Nr. / Maße Beschreibung	PG 1	PG 2
 <b>7736 L</b> B 37,5 cm <b>7737 R</b> B 37,5 cm <b>7097 L</b> B 45,0 cm <b>7098 R</b> B 45,0 cm <b>85650 L</b> B 52,5 cm <b>85651 R</b> B 52,5 cm <b>7105 L</b> B 60,0 cm <b>7106 R</b> B 60,0 cm 1 Tür, 3 Einlegeböden <b>T 39,1 cm</b>	588,- 588,- 614,- 614,- 658,- 658,- 695,- 695,-	611,- 611,- 639,- 639,- 686,- 686,- 721,- 721,-	 <b>24188</b> B 45,0 cm <b>85658</b> B 52,5 cm <b>24189</b> B 60,0 cm <b>24190</b> B 75,0 cm 3 Zwischenbauböden (nicht verstellbar) <b>T 39,1 cm</b>	656,- 698,- 737,- 793,-	679,- 726,- 765,- 824,-
 <b>7738 L</b> B 37,5 cm <b>7739 R</b> B 37,5 cm <b>7740 L</b> B 45,0 cm <b>7741 R</b> B 45,0 cm <b>85652 L</b> B 52,5 cm <b>85653 R</b> B 52,5 cm <b>7742 L</b> B 60,0 cm <b>7743 R</b> B 60,0 cm wie vor <b>T 48,7 cm</b>	644,- 644,- 674,- 674,- 719,- 719,- 758,- 758,-	674,- 674,- 700,- 700,- 744,- 744,- 791,- 791,-	- Nicht möglich als Wangenelement. Lichte Nischenmaße: B 38,0/45,5/53,0/68,0, T 34,9 (bei T 39,1) cm B 38,0/45,5/53,0/68,0, T 44,5 (bei T 48,7) cm <b>Gegen Aufpreis:</b> 2x LED-Holzbodenbeleuchtung siehe Seite 116.	714,- 758,- 800,- 861,-	742,- 789,- 833,- 893,-
<b>1 x 93534</b> Aufsatzelement inkl. Höhenkürzung in Kombination mit 1,25 R oder 1,5 R Elementen	42,-	42,-			
 <b>1013 L</b> B 45,0 cm <b>1014 R</b> B 45,0 cm <b>24184 L</b> B 60,0 cm <b>24185 R</b> B 60,0 cm 1 Tür (gerundet), 3 Einlegeböden <b>T 29,5/39,1 cm</b>	851,- 851,- 954,- 954,-	889,- 889,- 991,- 991,-	 <b>24191</b> B 45,0 cm <b>85660</b> B 52,5 cm <b>24192</b> B 60,0 cm <b>24193</b> B 75,0 cm 2 Schubkästen, 2 Zwischenbauböden (nicht verstellbar) <b>T 39,1 cm</b>	830,- 877,- 921,- 968,-	863,- 912,- 958,- 1006,-
 <b>2626 L</b> B 45,0 cm <b>2627 R</b> B 45,0 cm <b>24186 L</b> B 60,0 cm <b>24187 R</b> B 60,0 cm wie vor <b>T 39,1/48,7 cm</b> Der Weiterbau mit 39,1 cm tiefen Elementen ist an der flacheren Seite (29,5 cm) nicht möglich.	907,- 907,- 1022,- 1022,-	945,- 945,- 1057,- 1057,-	- Nicht möglich als Wangenelement. Lichte Nischenmaße: B 38,0/45,5/53,0/68,0, T 34,9 (bei T 39,1) cm B 38,0/45,5/53,0/68,0, T 44,5 (bei T 48,7) cm <b>Gegen Aufpreis:</b> 2x LED-Holzbodenbeleuchtung siehe Seite 116.	902,- 949,- 989,- 1049,-	938,- 987,- 1028,- 1091,-
<b>1 x 93534</b> Aufsatzelement inkl. Höhenkürzung in Kombination mit 1,25 R oder 1,5 R Elementen	42,-	42,-			
 <b>7744 L</b> B 37,5 cm <b>7745 R</b> B 37,5 cm <b>7103 L</b> B 45,0 cm <b>7104 R</b> B 45,0 cm <b>85654 L</b> B 52,5 cm <b>85655 R</b> B 52,5 cm <b>7107 L</b> B 60,0 cm <b>7108 R</b> B 60,0 cm 1 Rahmen-Glastür, 3 Glaseinlegeböden <b>T 39,1 cm</b>	747,- 747,- 770,- 770,- 809,- 809,- 847,- 847,-	772,- 772,- 802,- 802,- 842,- 842,- 886,- 886,-	 <b>7647 L</b> B 45,0 cm <b>7649 R</b> B 45,0 cm <b>85662 L</b> B 52,5 cm <b>85663 R</b> B 52,5 cm <b>7648 L</b> B 60,0 cm <b>7650 R</b> B 60,0 cm 1 Tür, 2 Einlegeböden, 2 Schubkästen <b>T 39,1 cm</b>	758,- 758,- 797,- 797,- 837,- 837,-	788,- 788,- 829,- 829,- 870,- 870,-
 <b>7746 L</b> B 37,5 cm <b>7747 R</b> B 37,5 cm <b>7748 L</b> B 45,0 cm <b>7749 R</b> B 45,0 cm <b>85656 L</b> B 52,5 cm <b>85657 R</b> B 52,5 cm <b>7750 L</b> B 60,0 cm <b>7751 R</b> B 60,0 cm wie vor <b>T 48,7 cm</b>	805,- 805,- 833,- 833,- 872,- 872,- 910,- 910,-	840,- 840,- 868,- 868,- 907,- 907,- 947,- 947,-	 <b>7905 L</b> B 45,0 cm <b>7906 R</b> B 45,0 cm <b>85664 L</b> B 52,5 cm <b>85665 R</b> B 52,5 cm <b>7907 L</b> B 60,0 cm <b>7908 R</b> B 60,0 cm wie vor <b>T 48,7 cm</b>	830,- 830,- 872,- 872,- 914,- 914,-	863,- 863,- 907,- 907,- 951,- 951,-
Beleuchtung und Spiegelrückwand siehe Seiten 116, 117 und 111.					
<b>1 x 93534</b> Aufsatzelement inkl. Höhenkürzung in Kombination mit 1,25 R oder 1,5 R Elementen	42,-	42,-			

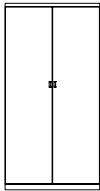
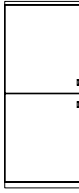
## Korpuselemente 4 R, Höhe 147,9 cm

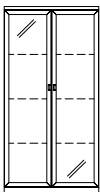
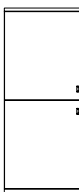
(Abdeckblätter bis 270,0 cm durchgehend)

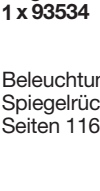
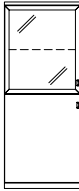
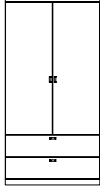

Füße (Höhe +8,8 cm) / (Kufen (Höhe +9,2 cm)  
 / Sockelgleiter (Höhe +0,6 cm) siehe Seite 109.

Best.-Nr. / Maße Beschreibung	PG 1	PG 2	Best.-Nr. / Maße Beschreibung	PG 1	PG 2
 <p><b>7651 L</b> B 45,0 cm  <b>7653 R</b> B 45,0 cm  <b>85666 L</b> B 52,5 cm  <b>85667 R</b> B 52,5 cm  <b>7652 L</b> B 60,0 cm  <b>7654 R</b> B 60,0 cm</p> <p>1 Rahmen-Glastür,                  2 Glaseinlegeböden,                  2 Schubkästen</p> <p><b>T 39,1 cm</b></p>	921,-	958,- 958,- 958,- 958,- 993,- 993,-	 <p><b>7657</b> B 75,0 cm  <b>7658</b> B 90,0 cm</p> <p>2 Rahmen-Glastüren,                  2 Glaseinlegeböden,                  2 Schubkästen</p> <p><b>T 39,1 cm</b></p>	1157,- 1213,-	1203,- 1261,-
 <p>Abb. L</p> <p>Beleuchtung und                  Spiegelrückwand siehe                  Seiten 116, 117 und                  111.</p> <p><b>7909 L</b> B 45,0 cm  <b>7910 R</b> B 45,0 cm  <b>85668 L</b> B 52,5 cm  <b>85669 R</b> B 52,5 cm  <b>7911 L</b> B 60,0 cm  <b>7912 R</b> B 60,0 cm</p> <p>wie vor</p> <p><b>T 48,7 cm</b></p>	989,- 989,- 1028,- 1028,- 1070,- 1070,-	1028,- 1028,- 1069,- 1069,- 1113,- 1113,-	 <p>Beleuchtung und                  Spiegelrückwand siehe                  Seiten 116, 117 und                  111.</p> <p><b>7915</b> B 75,0 cm  <b>7916</b> B 90,0 cm</p> <p>wie vor</p> <p><b>T 48,7 cm</b></p>	1238,- 1294,-	1288,- 1346,-
 <p><b>7125</b> B 75,0 cm  <b>7128</b> B 90,0 cm</p> <p>2 Türen,                  3 Einlegeböden</p> <p><b>T 39,1 cm</b></p>	819,- 896,-	851,- 933,-	 <p><b>7099 L</b> B 45,0 cm  <b>7100 R</b> B 45,0 cm  <b>85670 L</b> B 52,5 cm  <b>85671 R</b> B 52,5 cm  <b>7109 L</b> B 60,0 cm  <b>7110 R</b> B 60,0 cm  <b>7117 L</b> B 75,0 cm  <b>7118 R</b> B 75,0 cm</p> <p>2 Türen,                  2 Einlegeböden</p> <p><b>T 39,1 cm</b></p>	644,- 644,- 688,- 688,- 726,- 726,- 800,- 800,-	672,- 672,- 714,- 714,- 754,- 754,- 835,- 835,-
 <p><b>7752</b> B 75,0 cm  <b>7753</b> B 90,0 cm</p> <p>wie vor</p> <p><b>T 48,7 cm</b></p>	889,- 968,-	921,- 1005,-	 <p>Abb. L</p> <p><b>7756 L</b> B 45,0 cm  <b>7757 R</b> B 45,0 cm  <b>85672 L</b> B 52,5 cm  <b>85673 R</b> B 52,5 cm  <b>7758 L</b> B 60,0 cm  <b>7759 R</b> B 60,0 cm  <b>7760 L</b> B 75,0 cm  <b>7761 R</b> B 75,0 cm</p> <p>wie vor</p> <p><b>T 48,7 cm</b></p>	705,- 705,- 747,- 747,- 789,- 789,- 868,- 868,-	735,- 735,- 777,- 777,- 819,- 819,- 900,- 900,-
<p><b>Gegen Aufpreis:</b>  <b>1 x 93534</b> Aufsatzelement inkl. Höhenkürzung                  in Kombination mit 1,25 R oder 1,5 R                  Elementen</p> <p>42,-</p> <p>42,-</p>			<p>wie vor</p> <p><b>T 48,7 cm</b></p>		
 <p><b>7126</b> B 75,0 cm  <b>7148</b> B 90,0 cm</p> <p>2 Rahmen-Glastüren,                  3 Glaseinlegeböden</p> <p><b>T 39,1 cm</b></p>	1052,- 1134,-	1099,- 1178,-	 <p><b>2628 L</b> B 45,0 cm  <b>2629 R</b> B 45,0 cm  <b>24407 L</b> B 60,0 cm  <b>24489 R</b> B 60,0 cm</p> <p>2 Türen (gerundet),                  2 Einlegeböden</p> <p><b>T 29,5/39,1 cm</b></p>	938,- 938,- 1040,- 1040,-	977,- 977,- 1082,- 1082,-
 <p><b>7754</b> B 75,0 cm  <b>7755</b> B 90,0 cm</p> <p>wie vor</p> <p><b>T 48,7 cm</b></p>	1124,- 1199,-	1169,- 1250,-	 <p>Abb. L</p> <p><b>2630 L</b> B 45,0 cm  <b>2631 R</b> B 45,0 cm  <b>24408 L</b> B 60,0 cm  <b>24490 R</b> B 60,0 cm</p> <p>wie vor</p> <p><b>T 39,1/48,7 cm</b></p>	996,- 996,- 1106,- 1106,-	1036,- 1036,- 1148,- 1148,-
<p><b>Gegen Aufpreis:</b>  <b>1 x 93534</b> Aufsatzelement inkl. Höhenkürzung                  in Kombination mit 1,25 R oder 1,5 R                  Elementen</p> <p>42,-</p> <p>42,-</p>			<p><b>- Nicht möglich als                  Wangenelement.</b></p>		
 <p>Beleuchtung und                  Spiegelrückwand siehe                  Seiten 116, 117 und 111.</p> <p><b>7655</b> B 75,0 cm  <b>7656</b> B 90,0 cm</p> <p>2 Türen, 2 Einlegeböden,                  2 Schubkästen</p> <p><b>T 39,1 cm</b></p>	979,- 1054,-	1018,- 1096,-	 <p><b>85674 L</b> B 52,5 cm  <b>85675 R</b> B 52,5 cm  <b>7111 L</b> B 60,0 cm  <b>7112 R</b> B 60,0 cm  <b>7119 L</b> B 75,0 cm  <b>7120 R</b> B 75,0 cm</p> <p>1 Rahmen-Glastür,                  1 Glaseinlegeboden,                  1 Tür, 1 Einlegeboden</p> <p><b>T 39,1 cm</b></p>	807,- 807,- 842,- 842,- 919,- 919,-	840,- 840,- 875,- 875,- 954,- 954,-
 <p><b>7913</b> B 75,0 cm  <b>7914</b> B 90,0 cm</p> <p>wie vor</p> <p><b>T 48,7 cm</b></p>	1056,- 1136,-	1099,- 1181,-	 <p>Abb. L</p> <p>Beleuchtung und                  Spiegelrückwand siehe                  Seiten 116, 117 und                  111.</p> <p><b>85676 L</b> B 52,5 cm  <b>85677 R</b> B 52,5 cm  <b>7762 L</b> B 60,0 cm  <b>7763 R</b> B 60,0 cm  <b>7764 L</b> B 75,0 cm  <b>7765 R</b> B 75,0 cm</p> <p>wie vor</p> <p><b>T 48,7 cm</b></p>	863,- 863,- 903,- 903,- 989,- 989,-	898,- 898,- 938,- 938,- 1031,- 1031,-

## Korpuselemente 4 R, Höhe 147,9 cm

(Abdeckblätter bis 270,0 cm durchgehend)

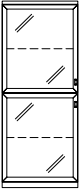
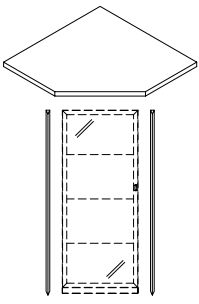
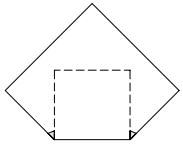
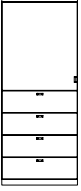
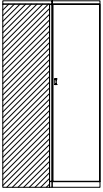

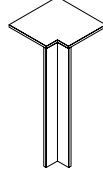

Füße (Höhe +8,8 cm) / (Kufen (Höhe +9,2 cm)  
 / Sockelgleiter (Höhe +0,6 cm) siehe Seite 109.

Best.-Nr. / Maße Beschreibung	PG 1	PG 2	Best.-Nr. / Maße Beschreibung	PG 1	PG 2
 <p><b>85678 L</b> B 52,5 cm  <b>85679 R</b> B 52,5 cm  <b>7076 L</b> B 60,0 cm  <b>7077 R</b> B 60,0 cm  <b>7078 L</b> B 75,0 cm  <b>7079 R</b> B 75,0 cm</p> <p>2 Rahmen-Glastüren,                  2 Glaseinlegeböden  <b>T 39,1 cm</b></p>	921,- 921,- 959,- 959,- 1038,- 1038,-	956,- 956,- 996,- 996,- 1073,- 1073,-	 <p><b>7365</b> B 45,0 cm                  Schenkel 71,5 x 71,5 cm  <b>7366</b> B 60,0 cm                  Schenkel 82,0 x 82,0 cm</p> <p>1 Eckabdeckblatt                  mit Eckleisten  <b>T 39,1 cm</b></p> <p><b>1 x 24022</b> Verblendung links  <b>1 x 24023</b> Verblendung rechts</p>	205,- 231,-	212,- 238,-
<p>Abb. L</p> <p>Beleuchtung und                  Spiegelrückwand siehe                  Seiten 116, 117 und                  111.</p> <p>wie vor  <b>T 48,7 cm</b></p>	984,- 984,- 1024,- 1024,- 1106,- 1106,-	1022,- 1022,- 1064,- 1064,- 1148,- 1148,-	 <p><b>7790</b> B 45,0 cm                  Schenkel 81,1 x 81,1 cm  <b>7791</b> B 60,0 cm                  Schenkel 91,6 x 91,6 cm</p> <p>wie vor  <b>T 48,7 cm</b></p> <p><b>1 x 24397</b> Verblendung links  <b>1 x 24398</b> Verblendung rechts</p>	259,- 292,-	268,- 299,-
 <p><b>7101 L</b> B 45,0 cm  <b>7102 R</b> B 45,0 cm  <b>85682 L</b> B 52,5 cm  <b>85683 R</b> B 52,5 cm  <b>7113 L</b> B 60,0 cm  <b>7114 R</b> B 60,0 cm  <b>7121 L</b> B 75,0 cm  <b>7122 R</b> B 75,0 cm</p> <p>1 Tür,                  1 Einlegeboden,                  4 Schubkästen  <b>T 39,1 cm</b></p>	886,- 886,- 939,- 939,- 988,- 988,- 1081,- 1081,-	921,- 921,- 977,- 977,- 1028,- 1028,- 1125,- 1125,-	<p>- Weiterbau nur in                  gleicher Höhe und                  in gleicher oder                  geringerer Tiefe                  möglich.                  - Nicht möglich als                  Aufsatzelement.</p> <p>Gegen Aufpreis:  <b>1 x 91620</b> Hochgl. Eckabdeckblatt  <b>1 x 91765</b> Hochgl. seitl. Verblendung</p>	152,- 110,-	152,- 110,-
<p>Abb. L</p>		<p><b>8382</b>                  Schenkel 77,1 x 77,1 cm</p> <p>2 Türen,                  3 Einlegeböden  <b>T 39,1 cm</b></p>	1507,-	1568,-	
<p><b>7778 L</b> B 45,0 cm  <b>7779 R</b> B 45,0 cm  <b>85684 L</b> B 52,5 cm  <b>85685 R</b> B 52,5 cm  <b>7780 L</b> B 60,0 cm  <b>7781 R</b> B 60,0 cm  <b>7782 L</b> B 75,0 cm  <b>7783 R</b> B 75,0 cm</p> <p>wie vor  <b>T 48,7 cm</b></p>	974,- 974,- 1023,- 1023,- 1074,- 1074,- 1172,- 1172,-	1013,- 1013,- 1064,- 1064,- 1117,- 1117,- 1219,- 1219,-	<p><b>8383</b>                  Schenkel 86,7 x 86,7 cm</p> <p>wie vor  <b>T 48,7 cm</b></p> <p>- Korpus bleibt 39,1 cm tief,                  Abdeckblatt steht nach                  hinten über.                  - Bei Einsatz als Abschluss-                  element wird die Seite nach                  hinten überstehend geliefert.</p>	1640,-	1710,-
 <p><b>7503 L</b> B 45,0 cm  <b>7504 R</b> B 45,0 cm  <b>85686 L</b> B 52,5 cm  <b>85687 R</b> B 52,5 cm  <b>7115 L</b> B 60,0 cm  <b>7116 R</b> B 60,0 cm  <b>7123 L</b> B 75,0 cm  <b>7124 R</b> B 75,0 cm</p> <p>1 Rahmen-Glastür,                  1 Glaseinlegeboden,                  4 Schubkästen  <b>T 39,1 cm</b></p>	1019,- 1019,- 1061,- 1061,- 1105,- 1105,- 1196,- 1196,-	1059,- 1059,- 1103,- 1103,- 1149,- 1149,- 1244,- 1244,-	<p>- Weiterbau nur                  in gleicher oder                  geringerer Tiefe                  möglich.                  - Nicht möglich                  als Aufsatz- oder                  Wangenelement.</p>		
<p>Abb. L</p>		<p><b>90220</b>                  Schenkel 42,1 x 42,1 cm</p> <p>1 Eckabdeckblatt,                  1 Eckleiste  <b>T 39,1 cm</b></p>	287,-	296,-	
<p>Beleuchtung und                  Spiegelrückwand siehe                  Seiten 116, 117 und                  111.</p> <p>wie vor  <b>T 48,7 cm</b></p>	1107,- 1107,- 1147,- 1147,- 1189,- 1189,- 1291,- 1291,-	1151,- 1151,- 1193,- 1193,- 1236,- 1236,- 1343,- 1343,-	<p><b>90224</b>                  Schenkel 51,7 x 51,7 cm</p> <p>wie vor  <b>T 48,7 cm</b></p> <p>- Ecke nicht als                  Stauraum nutzbar.                  - einseitige Abdeck-                  blatttiefenkürzung                  ohne Aufpreis                  - Eine Ausklinkung von                  max. 32,1 / 41,7 cm                  ist möglich. (Brand-                  schutztechnische                  Auflagen müssen                  beachtet werden.)</p> <p>Gegen Aufpreis:  <b>1 x 91622</b> Hochgl. Eckabdeckblatt                  (Eckleiste in Hochglanz nicht möglich)</p>	147,-	147,-

## Korpuselemente 5 R, Höhe 183,1 cm

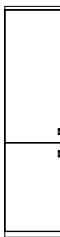
(Abdeckblätter bis 270,0 cm durchgehend)

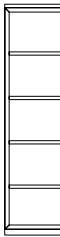
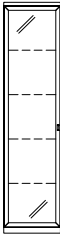
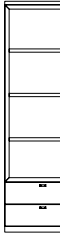





Füße (Höhe +8,8 cm) / (Kufen (Höhe +9,2 cm)  
 / Sockelgleiter (Höhe +0,6 cm) siehe Seite 109.

Best.-Nr. / Maße Beschreibung	PG 1	PG 2	Best.-Nr. / Maße Beschreibung	PG 1	PG 2
 <p><b>7792 L</b> B 37,5 cm  <b>7793 R</b> B 37,5 cm  <b>7507 L</b> B 45,0 cm  <b>7508 R</b> B 45,0 cm  <b>85690 L</b> B 52,5 cm  <b>85691 R</b> B 52,5 cm  <b>7509 L</b> B 60,0 cm  <b>7510 R</b> B 60,0 cm</p> <p>1 Tür,                  4 Einlegeböden  <b>T 39,1 cm</b></p> <p>Abb. L</p>	670,- 670,- 695,- 695,- 742,- 742,- 789,- 789,-	695,- 695,- 726,- 726,- 772,- 772,- 819,- 819,-	 <p><b>2634 L</b> B 45,0 cm  <b>2635 R</b> B 45,0 cm</p> <p>2 Türen (gerundet),                  3 Einlegeböden  <b>T 29,5/39,1 cm</b>                  - Nicht möglich als                  Wangenelement.</p> <p>Abb. L</p>	1022,- 1022,-	1057,- 1057,-
<p><b>Gegen Aufpreis:</b>  <b>1 x 93534</b> Aufsatzelement inkl. Höhenkürzung                  in Kombination mit 1,25 R oder 1,5 R                  Elementen</p> <p>42,-</p>	42,-	42,-			
 <p><b>2632 L</b> B 45,0 cm  <b>2633 R</b> B 45,0 cm</p> <p>1 Tür (gerundet),                  4 Einlegeböden  <b>T 29,5/39,1 cm</b>                  - Nicht möglich als                  Wangenelement.</p> <p>Abb. L</p>	933,- 933,-	973,- 973,-	 <p><b>24196</b> B 45,0 cm  <b>85696</b> B 52,5 cm  <b>24197</b> B 60,0 cm  <b>24198</b> B 75,0 cm</p> <p>4 Zwischenbauböden                  (nicht verstellbar)  <b>T 39,1 cm</b></p> <p>- Nicht möglich als                  Wangenelement.</p> <p>Lichte Nischenmaße:                  B 38,0/45,5/53,0/68,0, T 34,9 cm</p> <p><b>Gegen Aufpreis:</b>                  4 x LED-Holzbodenbeleuchtung siehe Seite 116.</p>	735,- 786,- 835,- 900,-	763,- 817,- 868,- 938,-
<p><b>Gegen Aufpreis:</b>  <b>1 x 93534</b> Aufsatzelement inkl. Höhenkürzung                  in Kombination mit 1,25 R oder 1,5 R                  Elementen</p> <p>42,-</p>	42,-	42,-			
 <p><b>7794 L</b> B 37,5 cm  <b>7795 R</b> B 37,5 cm  <b>7527 L</b> B 45,0 cm  <b>7528 R</b> B 45,0 cm  <b>85692 L</b> B 52,5 cm  <b>85693 R</b> B 52,5 cm  <b>7529 L</b> B 60,0 cm  <b>7530 R</b> B 60,0 cm</p> <p>1 Rahmen-Glastür,                  4 Glaseinlegeböden  <b>T 39,1 cm</b></p> <p>Beleuchtung und                  Spiegelrückwand siehe                  Seiten 116, 117 und 111.</p> <p>Abb. L</p>	817,- 817,- 842,- 842,- 886,- 886,- 924,- 924,-	845,- 845,- 875,- 875,- 921,- 921,- 961,- 961,-	 <p><b>24199</b> B 45,0 cm  <b>85697</b> B 52,5 cm  <b>24200</b> B 60,0 cm  <b>24201</b> B 75,0 cm</p> <p>2 Schubkästen,                  3 Zwischenbauböden                  (nicht verstellbar)  <b>T 39,1 cm</b></p> <p>- Nicht möglich als                  Wangenelement.</p> <p>Lichte Nischenmaße:                  B 38,0/45,5/53,0/68,0, T 34,9 cm</p> <p><b>Gegen Aufpreis:</b>                  2 x LED-Holzbodenbeleuchtung siehe Seite 116.</p>	914,- 963,- 1014,- 1084,-	951,- 1002,- 1055,- 1128,-
<p><b>Gegen Aufpreis:</b>  <b>1 x 93534</b> Aufsatzelement inkl. Höhenkürzung                  in Kombination mit 1,25 R oder 1,5 R                  Elementen</p> <p>42,-</p>	42,-	42,-			
 <p><b>83456 L</b> B 37,5 cm  <b>83457 R</b> B 37,5 cm  <b>2677 L</b> B 45,0 cm  <b>2666 R</b> B 45,0 cm  <b>85694 L</b> B 52,5 cm  <b>85695 R</b> B 52,5 cm  <b>2667 L</b> B 60,0 cm  <b>2668 R</b> B 60,0 cm</p> <p>2 Türen,                  3 Einlegeböden  <b>T 39,1 cm</b></p> <p>Abb. L</p>	714,- 714,- 763,- 763,- 812,- 812,- 863,- 863,-	742,- 742,- 793,- 793,- 845,- 845,- 896,- 896,-	 <p><b>83458 L</b> B 37,5 cm  <b>83459 R</b> B 37,5 cm  <b>2673 L</b> B 45,0 cm  <b>2674 R</b> B 45,0 cm  <b>85698 L</b> B 52,5 cm  <b>85699 R</b> B 52,5 cm  <b>2675 L</b> B 60,0 cm  <b>2676 R</b> B 60,0 cm</p> <p>1 Rahmen-Glastür,                  2 Glaseinlegeböden,                  1 Tür,                  1 Einlegeboden  <b>T 39,1 cm</b></p> <p>Beleuchtung und                  Spiegelrückwand siehe                  Seiten 116, 117 und 111.</p> <p>Abb. L</p>	863,- 863,- 910,- 910,- 963,- 963,- 1012,- 1012,-	898,- 898,- 947,- 947,- 1003,- 1003,- 1052,- 1052,-

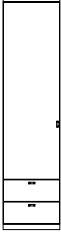
## Korpuselemente 5 R, Höhe 183,1 cm

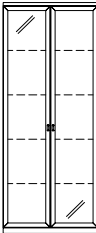
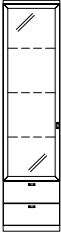
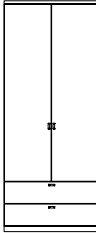
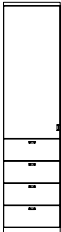
(Abdeckblätter bis 270,0 cm durchgehend)

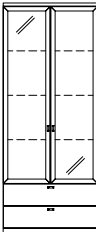
Füße (Höhe +8,8 cm) / (Kufen (Höhe +9,2 cm)  
 / Sockelgleiter (Höhe +0,6 cm) siehe Seite 109.

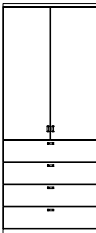
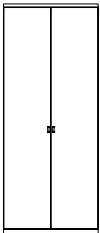
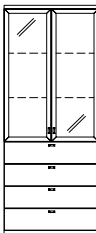





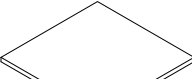

Best.-Nr. / Maße Beschreibung	PG 1	PG 2	Best.-Nr. / Maße Beschreibung	PG 1	PG 2
 <b>7521 L</b> B 45,0 cm <b>7522 R</b> B 45,0 cm <b>85700 L</b> B 52,5 cm <b>85701 R</b> B 52,5 cm <b>7523 L</b> B 60,0 cm <b>7524 R</b> B 60,0 cm  1 Tür, 3 Einlegeböden, 2 Schubkästen  <b>T 39,1 cm</b>   Abb. L	839,- 839,- 888,- 933,- 933,-	873,- 873,- 924,- 970,- 970,-	 <b>7541</b> B 75,0 cm <b>7542</b> B 90,0 cm  2 Rahmen-Glastüren, 4 Glaseinlegeböden  <b>T 39,1 cm</b>  <b>Gegen Aufpreis:</b> <b>1 x 93534</b> Aufsatzelement inkl. Höhenkürzung in Kombination mit 1,25 R oder 1,5 R Elementen  Beleuchtung und Spiegelrückwand siehe Seiten 116, 117 und 111.	1164,- 1250,- 42,-	1213,- 1302,- 42,-
 <b>7515 L</b> B 45,0 cm <b>7516 R</b> B 45,0 cm <b>85702 L</b> B 52,5 cm <b>85703 R</b> B 52,5 cm <b>7517 L</b> B 60,0 cm <b>7518 R</b> B 60,0 cm  1 Rahmen-Glastür, 3 Glaseinlegeböden, 2 Schubkästen  <b>T 39,1 cm</b>  Beleuchtung und Spiegelrückwand siehe Seiten 116, 117 und 111.	986,- 986,- 1028,- 1028,- 1070,- 1070,-	1026,- 1026,- 1069,- 1069,- 1113,- 1113,-	 <b>7535</b> B 75,0 cm <b>7536</b> B 90,0 cm  2 Türen, 3 Einlegeböden, 2 Schubkästen  <b>T 39,1 cm</b>	1087,- 1201,-	1130,- 1249,-
 <b>7511 L</b> B 45,0 cm <b>7512 R</b> B 45,0 cm <b>85704 L</b> B 52,5 cm <b>85705 R</b> B 52,5 cm <b>7513 L</b> B 60,0 cm <b>7514 R</b> B 60,0 cm  1 Tür, 2 Einlegeböden, 4 Schubkästen  <b>T 39,1 cm</b>   Abb. L	988,- 988,- 1030,- 1030,- 1074,- 1074,-	1028,- 1028,- 1071,- 1071,- 1117,- 1117,-	 <b>7539</b> B 75,0 cm <b>7540</b> B 90,0 cm  2 Rahmen-Glastüren, 3 Glaseinlegeböden, 2 Schubkästen  <b>T 39,1 cm</b>  Beleuchtung und Spiegelrückwand siehe Seiten 116, 117 und 111.	1325,- 1411,-	1378,- 1467,-
 <b>7531 L</b> B 45,0 cm <b>7532 R</b> B 45,0 cm <b>85706 L</b> B 52,5 cm <b>85707 R</b> B 52,5 cm <b>7533 L</b> B 60,0 cm <b>7534 R</b> B 60,0 cm  1 Rahmen-Glastür, 2 Glaseinlegeböden, 4 Schubkästen  <b>T 39,1 cm</b>  Beleuchtung und Spiegelrückwand siehe Seiten 116, 117 und 111.	1130,- 1130,- 1175,- 1175,- 1217,- 1217,-	1176,- 1176,- 1222,- 1222,- 1265,- 1265,-	 <b>7537</b> B 75,0 cm <b>7538</b> B 90,0 cm  2 Türen, 2 Einlegeböden, 4 Schubkästen  <b>T 39,1 cm</b>	1247,- 1364,-	1297,- 1418,-
 <b>7519</b> B 75,0 cm <b>7520</b> B 90,0 cm  2 Türen, 4 Einlegeböden  <b>T 39,1 cm</b>  <b>Gegen Aufpreis:</b> <b>1 x 93534</b> Aufsatzelement inkl. Höhenkürzung in Kombination mit 1,25 R oder 1,5 R Elementen	926,- 1043,- 42,-	963,- 1092,- 42,-	 <b>7576</b> B 75,0 cm <b>7543</b> B 90,0 cm  2 Rahmen-Glastüren, 2 Glaseinlegeböden, 4 Schubkästen  <b>T 39,1 cm</b>  Beleuchtung und Spiegelrückwand siehe Seiten 116, 117 und 111.	1483,- 1567,-	1542,- 1629,-

## Korpuselemente 5 R, Höhe 183,1 cm

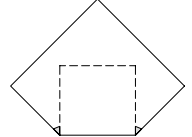
(Abdeckblätter bis 270,0 cm durchgehend)

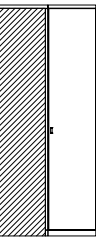
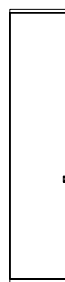
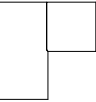

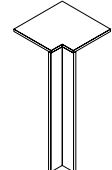

## Korpuselemente 6 R, Höhe 218,3 cm

(Abdeckblätter bis 270,0 cm durchgehend)

Best.-Nr. / Maße Beschreibung	PG 1	PG 2	Best.-Nr. / Maße Beschreibung	PG 1	PG 2
 <p><b>7976</b> B 45,0 cm Schenkel 71,5 x 71,5 cm</p> <p><b>7977</b> B 60,0 cm Schenkel 82,0 x 82,0 cm</p> <p>1 Eckabdeckblatt mit Eckleisten</p> <p><b>T 39,1 cm</b></p> <p><b>1 x 24024</b> Verblendung links <b>1 x 24025</b> Verblendung rechts</p> <p>– Weiterbau nur in gleicher Höhe und in gleicher oder geringerer Tiefe möglich. – Nicht möglich als Aufsatz- element.</p>	212,-	229,-	 <p><b>83462 L</b> B 37,5 cm <b>83463 R</b> B 37,5 cm <b>7348 L</b> B 45,0 cm <b>7349 R</b> B 45,0 cm <b>85712 L</b> B 52,5 cm <b>85713 R</b> B 52,5 cm <b>24534 L</b> B 60,0 cm <b>24535 R</b> B 60,0 cm</p> <p>1 Tür, 5 Einlegeböden</p> <p><b>T 39,1 cm</b></p> <p><b>Gegen Aufpreis:</b> <b>1 x 93534</b> Aufsatzelement inkl. Höhenkürzung in Kombination mit 1,25 R oder 1,5 R Elementen</p>	695,-	723,-
 <p><b>Gegen Aufpreis:</b> <b>1 x 91620</b> Hochgl. Eckabdeckblatt <b>1 x 91767</b> Hochgl. seitr. Verblendung</p>	152,-	152,-	 <p>Abb. L</p>	42,-	42,-
 <p><b>8384</b> Schenkel 77,1 x 77,1 cm</p> <p>2 Türen, 4 Einlegeböden</p> <p><b>T 39,1 cm</b></p> <p>– Weiterbau nur in gleicher oder geringerer Tiefe möglich. – Nicht möglich als Aufsatz- oder Wangenelement.</p>	1703,-	1768,-	 <p><b>2671 L</b> B 45,0 cm <b>2672 R</b> B 45,0 cm</p> <p>1 Tür (gerundet), 5 Einlegeböden</p> <p><b>T 29,5/39,1 cm</b></p> <p>– Nicht möglich als Wangenelement.</p> <p><b>Gegen Aufpreis:</b> <b>1 x 93534</b> Aufsatzelement inkl. Höhenkürzung in Kombination mit 1,25 R oder 1,5 R Elementen</p>	1017,-	1054,-
			 <p>Abb. L</p>	42,-	42,-
 <p><b>90220</b> Schenkel 42,1 x 42,1 cm</p> <p>1 Eckabdeckblatt, 1 Eckleiste</p> <p><b>T 39,1 cm</b></p> <p>– Ecke nicht als Stauraum nutzbar. – einseitige Abdeck- blatttiefenkürzung ohne Aufpreis – Eine Ausklindung von max. 32,1 cm ist möglich. (Brand- schutztechnische Auflagen müssen beachtet werden.)</p> <p><b>Gegen Aufpreis:</b> <b>1 x 91622</b> Hochgl. Eck- abdeckblatt (Eckleiste in Hoch- glanz nicht möglich)</p>	287,-	296,-	 <p><b>7796 L</b> B 37,5 cm <b>7797 R</b> B 37,5 cm <b>7369 L</b> B 45,0 cm <b>7370 R</b> B 45,0 cm <b>85714 L</b> B 52,5 cm <b>85715 R</b> B 52,5 cm <b>7917 L</b> B 60,0 cm <b>7918 R</b> B 60,0 cm</p> <p>1 Rahmen-Glastür, 5 Glaseinlegeböden</p> <p><b>T 39,1 cm</b></p> <p><b>Gegen Aufpreis:</b> <b>1 x 93534</b> Aufsatzelement inkl. Höhenkürzung in Kombination mit 1,25 R oder 1,5 R Elementen Beleuchtung und Spiegelrückwand siehe Seiten 116, 117 und 111.</p>	879,-	915,-
	147,-	147,-	 <p>Abb. L</p>	42,-	42,-

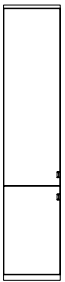
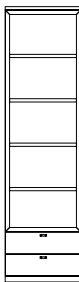
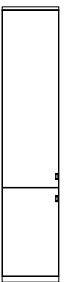

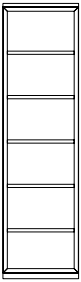

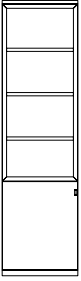
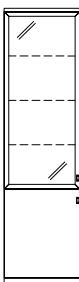





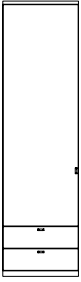

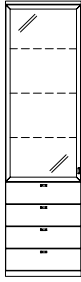

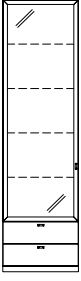

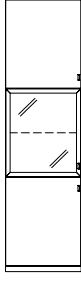
## Korpuselemente 6 R, Höhe 218,3 cm

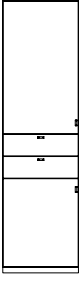
(Abdeckblätter bis 270,0 cm durchgehend)

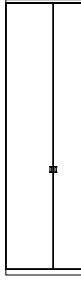
Best.-Nr. / Maße Beschreibung	PG 1	PG 2	Best.-Nr. / Maße Beschreibung	PG 1	PG 2
 <p> <b>7798 L</b> B 37,5 cm  <b>7799 R</b> B 37,5 cm  <b>7050 L</b> B 45,0 cm  <b>7051 R</b> B 45,0 cm  <b>85716 L</b> B 52,5 cm  <b>85717 R</b> B 52,5 cm  <b>7058 L</b> B 60,0 cm  <b>7059 R</b> B 60,0 cm                      2 Türen,                      4 Einlegeböden  <b>T 39,1 cm</b>                      - Nicht möglich als Wangenelement.                 </p>	751,-	777,-	 <p> <b>24207</b> B 45,0 cm  <b>85721</b> B 52,5 cm  <b>24208</b> B 60,0 cm  <b>24209</b> B 75,0 cm                      2 Schubkästen,                      4 Zwischenbauböden                      (nicht verstellbar)  <b>T 39,1 cm</b>                      - Nicht möglich als Wangenelement.                 </p>	1040,-	1082,-
<p>Abb. L</p>			<p>Lichte Nischenmaße: B 38,0/45,5/53,0/68,0, T 34,9 cm</p>		
 <p> <b>1006 L</b> B 45,0 cm  <b>1010 R</b> B 45,0 cm  <b>24242 L</b> B 60,0 cm  <b>24243 R</b> B 60,0 cm                      2 Türen (gerundet),                      4 Einlegeböden  <b>T 29,5/39,1 cm</b>                      - Nicht möglich als Wangenelement.                 </p>	1101,-	1143,-	 <p> <b>24210</b> B 45,0 cm  <b>85722</b> B 52,5 cm  <b>24211</b> B 60,0 cm  <b>24212</b> B 75,0 cm                      4 Schubkästen,                      3 Zwischenbauböden                      (nicht verstellbar)  <b>T 39,1 cm</b>                      - Nicht möglich als Wangenelement.                 </p>	1191,-	1239,-
<p>Abb. L</p>			<p>Lichte Nischenmaße: B 38,0/45,5/53,0/68,0, T 34,9 cm</p>		
 <p> <b>24204</b> B 45,0 cm  <b>85718</b> B 52,5 cm  <b>24205</b> B 60,0 cm  <b>24206</b> B 75,0 cm                      5 Zwischenbauböden                      (nicht verstellbar)  <b>T 39,1 cm</b>                      - Nicht möglich als Wangenelement.                 </p>	863,-	896,-	 <p> <b>24217</b> B 75,0 cm                      2 Türen,                      1 Einlegeboden,                      3 Zwischenbauböden                      (nicht verstellbar)  <b>T 39,1 cm</b>                      - Nicht möglich als Wangenelement.                 </p>	1171,-	1220,-
<p>Lichte Nischenmaße: B 38,0/45,5/53,0/68,0, T 34,9 cm</p> <p>Gegen Aufpreis: 3 x LED-Holzbodenbeleuchtung siehe Seite 116.</p>			<p>Lichte Nischenmaße: B 68,0, T 34,9 cm</p> <p>Gegen Aufpreis: 2 x LED-Holzbodenbeleuchtung siehe Seite 116.</p>		
 <p> <b>24213 L</b> B 45,0 cm  <b>24214 R</b> B 45,0 cm  <b>85719 L</b> B 52,5 cm  <b>85720 R</b> B 52,5 cm  <b>24215 L</b> B 60,0 cm  <b>24216 R</b> B 60,0 cm                      1 Tür, 1 Einlegeboden,                      3 Zwischenbauböden                      (nicht verstellbar)  <b>T 39,1 cm</b>                      - Nicht möglich als Wangenelement.                 </p>	935,-	975,-	 <p> <b>7800 L</b> B 37,5 cm  <b>7801 R</b> B 37,5 cm  <b>7052 L</b> B 45,0 cm  <b>7053 R</b> B 45,0 cm  <b>85723 L</b> B 52,5 cm  <b>85724 R</b> B 52,5 cm  <b>7060 L</b> B 60,0 cm  <b>7061 R</b> B 60,0 cm                      1 Rahmen-Glastür,                      3 Glaseinlegeböden,                      1 Tür,                      1 Einlegeboden  <b>T 39,1 cm</b>                      Beleuchtung und                      Spiegelrückwand siehe                      Seiten 116, 117 und 111.                 </p>	915,-	952,-
<p>Abb. L</p> <p>Lichte Nischenmaße: B 38,0/45,5/53,0, T 34,9 cm</p> <p>Gegen Aufpreis: 3 x LED-Holzbodenbeleuchtung siehe Seite 116.</p>			<p>Abb. L</p>		

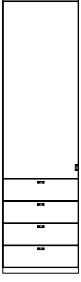

**Korpuselemente 6 R, Höhe 218,3 cm**

(Abdeckblätter bis 270,0 cm durchgehend)

Best.-Nr. / Maße Beschreibung	PG 1	PG 2		Best.-Nr. / Maße Beschreibung	PG 1	PG 2
 <p><b>7550 L</b> B 45,0 cm  <b>7551 R</b> B 45,0 cm  <b>85725 L</b> B 52,5 cm  <b>85726 R</b> B 52,5 cm  <b>7552 L</b> B 60,0 cm  <b>7553 R</b> B 60,0 cm</p> <p>1 Tür,                      4 Einlegeböden,                      2 Schubkästen</p> <p><b>T 39,1 cm</b></p>  <p>Abb. L</p>	881,- 881,- 923,- 923,- 963,- 963,-	917,- 917,- 960,- 960,- 1002,- 1002,-	 <p><b>7056 L</b> B 45,0 cm  <b>7057 R</b> B 45,0 cm  <b>85731 L</b> B 52,5 cm  <b>85732 R</b> B 52,5 cm  <b>7064 L</b> B 60,0 cm  <b>7065 R</b> B 60,0 cm</p> <p>1 Rahmen-Glastür,                      3 Glaseinlegeböden,                      4 Schubkästen</p> <p><b>T 39,1 cm</b></p> <p>Beleuchtung und Spiegelrückwand siehe Seiten 116, 117 und 111.</p>  <p>Abb. L</p>	1156,- 1156,- 1203,- 1203,- 1249,- 1249,-	1202,- 1202,- 1251,- 1251,- 1299,- 1299,-	
 <p><b>7544 L</b> B 45,0 cm  <b>7545 R</b> B 45,0 cm  <b>85727 L</b> B 52,5 cm  <b>85728 R</b> B 52,5 cm  <b>7546 L</b> B 60,0 cm  <b>7547 R</b> B 60,0 cm</p> <p>1 Rahmen-Glastür,                      4 Glaseinlegeböden,                      2 Schubkästen</p> <p><b>T 39,1 cm</b></p> <p>Beleuchtung und Spiegelrückwand siehe Seiten 116, 117 und 111.</p>  <p>Abb. L</p>	1054,- 1054,- 1098,- 1098,- 1143,- 1143,-	1096,- 1096,- 1142,- 1142,- 1188,- 1188,-	 <p><b>85733 L</b> B 45,0 cm  <b>85734 R</b> B 45,0 cm  <b>85735 L</b> B 52,5 cm  <b>85736 R</b> B 52,5 cm  <b>7066 L</b> B 60,0 cm  <b>7067 R</b> B 60,0 cm</p> <p>2 Türen,                      2 Einlegeböden,                      1 Rahmen-Glastür,                      1 Glaseinlegeboden</p> <p><b>T 39,1 cm</b></p> <p>Beleuchtung und Spiegelrückwand siehe Seiten 116, 117 und 111.</p>  <p>Abb. L</p>	1019,- 1019,- 1068,- 1068,- 1120,- 1120,-	1061,- 1061,- 1110,- 1110,- 1162,- 1162,-	
 <p><b>85826 L</b> B 45,0 cm  <b>85827 R</b> B 45,0 cm  <b>85828 L</b> B 52,5 cm  <b>85829 R</b> B 52,5 cm  <b>85830 L</b> B 60,0 cm  <b>85831 R</b> B 60,0 cm</p> <p>2 Türen,                      3 Einlegeböden,                      2 Schubkästen</p> <p><b>T 39,1 cm</b></p>  <p>Abb. L</p>	921,- 921,- 965,- 965,- 1014,- 1014,-	958,- 958,- 1004,- 1004,- 1055,- 1055,-	 <p><b>81084</b> B 75,0 cm  <b>81085</b> B 90,0 cm</p> <p>2 Türen,                      5 Einlegeböden</p> <p><b>T 39,1 cm</b></p> <p><b>Gegen Aufpreis:</b>  <b>1 x 93534</b> Aufsatzelement inkl. Höhenkürzung in Kombination mit 1,25 R oder 1,5 R Elementen</p> 	994,- 1064,-	1033,- 1106,-	
 <p><b>7054 L</b> B 45,0 cm  <b>7055 R</b> B 45,0 cm  <b>85729 L</b> B 52,5 cm  <b>85730 R</b> B 52,5 cm  <b>7062 L</b> B 60,0 cm  <b>7063 R</b> B 60,0 cm</p> <p>1 Tür,                      3 Einlegeböden,                      4 Schubkästen</p> <p><b>T 39,1 cm</b></p>  <p>Abb. L</p>	1019,- 1019,- 1068,- 1068,- 1116,- 1116,-	1059,- 1059,- 1110,- 1110,- 1161,- 1161,-	 <p><b>7371</b> B 75,0 cm  <b>7919</b> B 90,0 cm</p> <p>2 Rahmen-Glastüren,                      5 Glaseinlegeböden</p> <p><b>T 39,1 cm</b></p> <p><b>Gegen Aufpreis:</b>  <b>1 x 93534</b> Aufsatzelement inkl. Höhenkürzung in Kombination mit 1,25 R oder 1,5 R Elementen</p> <p>Beleuchtung und Spiegelrückwand siehe Seiten 116, 117 und 111.</p> 	1271,- 1365,-	1325,- 1421,-	

## Korpuselemente 6 R, Höhe 218,3 cm

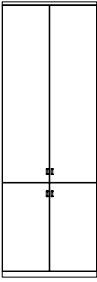
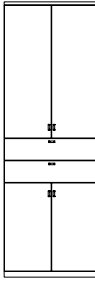
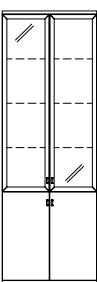
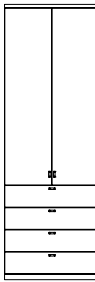
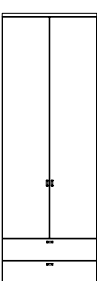
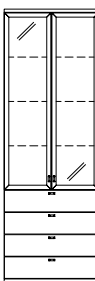
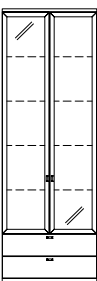
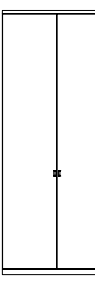
(Abdeckblätter bis 270,0 cm durchgehend)

Best.-Nr. / Maße Beschreibung	PG 1	PG 2	Best.-Nr. / Maße Beschreibung	PG 1	PG 2
 <p><b>7068</b> B 75,0 cm <b>7072</b> B 90,0 cm</p> <p>4 Türen, 4 Einlegeböden</p> <p><b>T 39,1 cm</b></p>	1066,- 1141,-	1110,- 1190,-	 <p><b>85832</b> B 75,0 cm <b>85833</b> B 90,0 cm</p> <p>4 Türen, 3 Einlegeböden, 2 Schubkästen</p> <p><b>T 39,1 cm</b></p>	1224,- 1315,-	1273,- 1368,-
 <p><b>7069</b> B 75,0 cm <b>7073</b> B 90,0 cm</p> <p>2 Rahmen-Glastüren, 3 Glaseinlegeböden, 2 Türen, 1 Einlegeboden</p> <p><b>T 39,1 cm</b></p> <p>Beleuchtung und Spiegelrückwand siehe Seiten 116, 117 und 111.</p>	1309,- 1388,-	1362,- 1442,-	 <p><b>7070</b> B 75,0 cm <b>7074</b> B 90,0 cm</p> <p>2 Türen, 3 Einlegeböden, 4 Schubkästen</p> <p><b>T 39,1 cm</b></p>	1375,- 1450,-	1430,- 1508,-
 <p><b>7554</b> B 75,0 cm <b>7555</b> B 90,0 cm</p> <p>2 Türen, 4 Einlegeböden, 2 Schubkästen</p> <p><b>T 39,1 cm</b></p>	1159,- 1238,-	1205,- 1288,-	 <p><b>7071</b> B 75,0 cm <b>7075</b> B 90,0 cm</p> <p>2 Rahmen-Glastüren, 3 Glaseinlegeböden, 4 Schubkästen</p> <p><b>T 39,1 cm</b></p> <p>Beleuchtung und Spiegelrückwand siehe Seiten 116, 117 und 111.</p>	1618,- 1690,-	1683,- 1758,-
 <p><b>7548</b> B 75,0 cm <b>7549</b> B 90,0 cm</p> <p>2 Rahmen-Glastüren, 4 Glaseinlegeböden, 2 Schubkästen</p> <p><b>T 39,1 cm</b></p> <p>Beleuchtung und Spiegelrückwand siehe Seiten 116, 117 und 111.</p>	1427,- 1479,-	1484,- 1538,-	 <p><b>25281</b> B 90,0 cm <b>mit Holztür</b></p> <p>2 Türen, 1 Mittelseite, 7 Böden, 1 Kleiderstange ausziehbar</p> <p><b>T 39,1 cm</b></p>	1295,-	1344,-
			 <p><b>75155</b> B 90,0 cm <b>mit Spiegeltür</b></p> <p>wie vor</p> <p><b>T 39,1 cm</b></p>	1600,-	1663,-
			<p>- Nicht möglich als Wangenelement.</p> <p><b>Gegen Aufpreis:</b> <b>1 x 90464</b> 2er Set Innenschubkasten B 60 cm (hinter Türen)</p>	273,-	273,-

**Korpuselemente 6 R, Höhe 218,3 cm**

(Abdeckblätter bis 270,0 cm durchgehend)

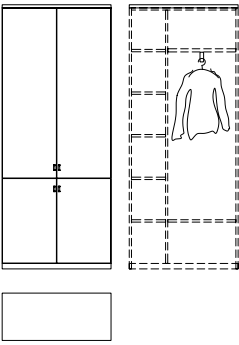
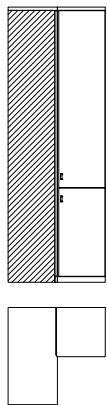
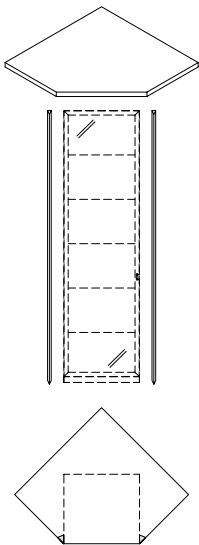
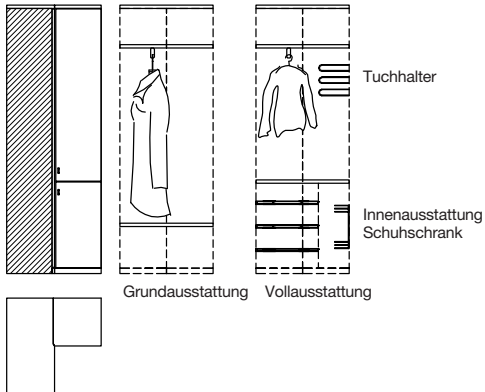
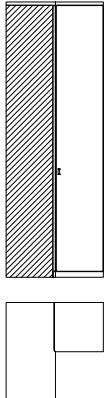

Best.-Nr. / Maße Beschreibung	PG 1	PG 2	Best.-Nr. / Maße Beschreibung	PG 1	PG 2
 <p><b>25063</b> B 90,0 cm 2 Türen, 1 Mittelseite, 7 Böden, 1 Kleiderstange ausziehbar Die obere und untere Front sind zu einer Tür verbunden <b>T 39,1 cm</b></p> <p><b>- Nicht möglich als Wangenelement.</b></p> <p><b>Gegen Aufpreis:</b> <b>1 x 90464</b> 2er Set Innenschubkasten B 60 cm (hinter Türen)</p>	1386,-	1439,-	 <p><b>8387</b> Schenkel 77,1 x 77,1 cm 4 Türen, 4 Einlegeböden <b>T 39,1 cm</b> <b>- Weiterbau nur in gleicher oder geringerer Tiefe möglich.</b> <b>- Nicht möglich als Wangenelement.</b></p>	1890,-	1964,-
 <p><b>24071</b> B 45,0 cm Schenkel 71,5 x 71,5 cm <b>24072</b> B 60,0 cm Schenkel 82,0 x 82,0 cm 1 Eckabdeckblatt mit Eckleisten <b>T 39,1 cm</b> <b>1 x 24073</b> Verblendung links <b>1 x 24074</b> Verblendung rechts</p> <p><b>- Weiterbau nur in gleicher Höhe und in gleicher oder geringerer Tiefe möglich.</b></p> <p><b>Gegen Aufpreis:</b> <b>1 x 91620</b> Hochgl. Eckabdeckblatt <b>1 x 91769</b> Hochgl. seittl. Verblendung</p>	226,- 254,- 229,- 229,-	233,- 268,- 236,- 236,-	 <p><b>24544</b> Schenkel 77,1 x 77,1 cm 2 Türen, 2 Böden, 1 Kleiderstange ausziehbar Die obere und untere Front sind zu einer Tür verbunden <b>T 39,1 cm</b></p> <p>Grundausstattung    Vollausrüstung</p> <p>Tuchhalter Innenausstattung Schuhschrank</p> <p>Mantellänge bei Grundausstattung ca. 123,0 cm bei Vollausrüstung ca. 92,0 cm</p> <p><b>Gegen Aufpreis:</b> <b>1 x 90849</b> Tuchhalter <b>1 x 90850</b> Innenausstattung Schuhschrank bestehend aus: 3 Schuhiroste, 1 schwenkbaren Doppelkorb, 1 Schutzmatte</p> <p><b>- Nicht möglich als Wangenelement.</b></p>	1831,-	1904,-
 <p><b>25060</b> Schenkel 77,1 x 77,1 cm 2 Türen, 5 Einlegeböden <b>T 39,1 cm</b> <b>- Weiterbau nur in gleicher oder geringerer Tiefe möglich.</b> <b>- Nicht möglich als Wangenelement.</b></p>	1796,-	1873,-	<p><b>1 x 90849</b> Tuchhalter <b>1 x 90850</b> Innenausstattung Schuhschrank bestehend aus: 3 Schuhiroste, 1 schwenkbaren Doppelkorb, 1 Schutzmatte</p> <p><b>- Nicht möglich als Wangenelement.</b></p>	63,- 394,-	63,- 394,-

## Korpuselemente 6 R, Höhe 218,3 cm

(Abdeckblätter bis 270,0 cm durchgehend)

## Kleiderschränke 6 R, Höhe 218,3 cm

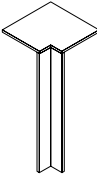
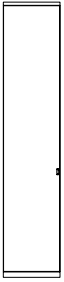
(Abdeckblätter bis 270,0 cm durchgehend)

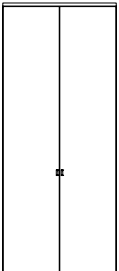
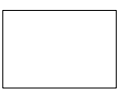
Best.-Nr. / Maße Beschreibung	PG 1	PG 2	Best.-Nr. / Maße Beschreibung	PG 1	PG 2		
 <ul style="list-style-type: none"> <li>- Ecke nicht als Stauraum nutzbar.</li> <li>- einseitige Abdeckblathtiefenkürzung ohne Aufpreis</li> <li>- Eine Ausklinkung von max. 32,1 cm ist möglich. (Brandschutztechnische Auflagen müssen beachtet werden.)</li> </ul> <p><b>Gegen Aufpreis:</b> 1 x 91622 Hochgl. Eckabdeckblatt (Eckleiste in Hochglanz nicht möglich)</p>			   Abb. L				
	<b>90220</b> Schenkel 42,1 x 42,1 cm 1 Eckabdeckblatt, 1 Eckleiste <b>T 39,1 cm</b>	287,-		296,-	<b>77682 L</b> B 45,0 cm <b>77683 R</b> B 45,0 cm <b>77684 L</b> B 52,5 cm <b>77685 R</b> B 52,5 cm <b>mit Holztür</b> 1 Tür, 2 Einlegeböden, 1 Kleiderstange (Belastbarkeit max. 25 kg) <b>T 61,5 cm</b>	733,- 733,- 769,- 769,-	805,- 805,- 846,- 846,-
	<b>93794</b> Eckleiste (ohne Eckabdeckblatt) Weiterbau nur mit einem Korpus- element 6 / 6,5 Raster	56,-		58,-	<b>79703 L</b> B 45,0 cm <b>79704 R</b> B 45,0 cm <b>89157 L</b> B 52,5 cm <b>89158 R</b> B 52,5 cm <b>mit Rahmen-Spiegeltür</b> (für alle Griffvarianten) wie vor <b>T 61,5 cm</b>	889,- 889,- 933,- 933,-	977,- 977,- 1026,- 1026,-
	147,-	147,-	<b>85844 L</b> B 45,0 cm <b>85845 R</b> B 45,0 cm <b>89159 L</b> B 52,5 cm <b>89160 R</b> B 52,5 cm <b>mit vollflächiger Spiegeltür</b> (mit Knopf) wie vor <b>T 61,5 cm</b> <b>Gegen Aufpreis:</b> <b>92867</b> Einlegeboden B 45 cm 49,- 54,- <b>92868</b> Einlegeboden B 52,5 cm 52,- 54,- <b>93163</b> Kleiderstange B 45 cm 40,- 40,- <b>92873</b> Kleiderstange B 52,5 cm 42,- 42,- <b>93538</b> Preisreduktion Innen- ausstattung B 45 cm -133,- -138,- <b>93539</b> Preisreduktion Innen- ausstattung B 52,5 cm -140,- -145,- <b>Weiteres Zubehör                      für Kleiderschränke                      siehe Seite 115.</b>	889,- 889,- 933,- 933,-	977,- 977,- 1026,- 1026,-		
			  				
			<b>77722</b> B 90,0 cm <b>mit Holztür</b> 2 Türen, 2 Einlegeböden, 1 Kleiderstange (Belastbarkeit max. 25 kg) <b>T 61,5 cm</b>	987,-	1082,-		
			<b>79705</b> B 90,0 cm <b>mit Rahmen-Spiegeltür</b> (für alle Griffvarianten) wie vor <b>T 61,5 cm</b>	1295,-	1423,-		
			<b>85846</b> B 90,0 cm <b>mit vollflächiger Spiegeltür</b> (mit Knopf) wie vor <b>T 61,5 cm</b> <b>Gegen Aufpreis:</b> <b>92869</b> Einlegeboden B 90 cm 68,- 70,- <b>93164</b> Kleiderstange B 90 cm 54,- 54,- <b>93540</b> Preisreduktion Innen- ausstattung B 90 cm -173,- -180,- <b>Weiteres Zubehör                      für Kleiderschränke                      siehe Seite 115.</b>	1295,-	1423,-		

Die Schrankelemente dienen als Grund- und Anbauelemente, die benötigten Mittel- und Aussenseiten werden durch uns automatisch zugeführt (Mittelseite ist 3,7 cm stark).









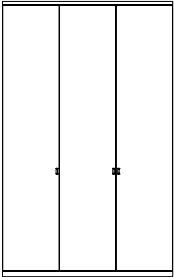

Innenausführung bei lackierten Kleiderschränken in Korpusausführung.  
 Innenausführung bei furnierten Kleiderschränken in Lack Weiß.

## Kleiderschränke 6 R, Höhe 218,3 cm

(Abdeckblätter bis 270,0 cm durchgehend)

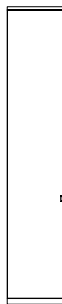
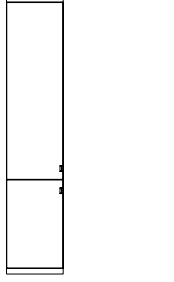
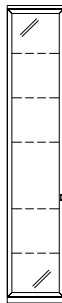
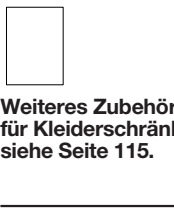

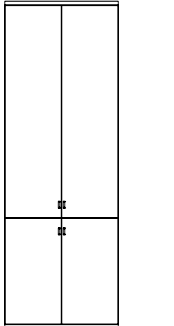
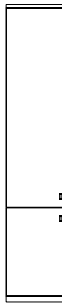







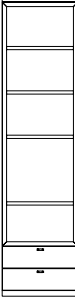

## Korpuselemente 6,5 R, Höhe 235,9 cm

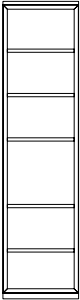
(Abdeckblätter bis 270,0 cm durchgehend)

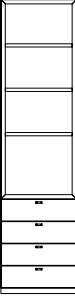
Best.-Nr. / Maße Beschreibung	PG 1	PG 2	Best.-Nr. / Maße Beschreibung	PG 1	PG 2
 <p><b>79706 L</b> B 135,0 cm <b>79707 R</b> B 135,0 cm <b>mit Holztür</b></p> <p>3 Türen, 4 Einlegeböden, 2 Kleiderstangen (Belastbarkeit max. 25 kg)</p> <p><b>T 61,5 cm</b></p>	1542,-	1701,-	 <p><b>78386 L</b> B 37,5 cm <b>78387 R</b> B 37,5 cm <b>78388 L</b> B 45,0 cm <b>78389 R</b> B 45,0 cm <b>78390 L</b> B 52,5 cm <b>78391 R</b> B 52,5 cm</p> <p>1 Tür, 5 Einlegeböden</p>	784,-	812,-
 <p><b>79708 L</b> B 135,0 cm <b>79709 R</b> B 135,0 cm <b>mit Rahmen-Spiegeltür</b> (für alle Griffvarianten)</p> <p>wie vor</p> <p><b>T 61,5 cm</b></p>	2006,-	2207,-	 <p><b>Gegen Aufpreis:</b> <b>1 x 93534</b> Aufsatzelement inkl. Höhenkürzung in Kombination mit 1,25 R oder 1,5 R Elementen</p>	42,-	42,-
 <p><b>85847 L</b> B 135,0 cm <b>85848 R</b> B 135,0 cm <b>mit vollflächiger Spiegeltür</b> (mit Knopf)</p> <p>wie vor</p> <p><b>T 61,5 cm</b></p>	2006,-	2207,-	 <p><b>85821 L</b> B 45,0 cm <b>85822 R</b> B 45,0 cm</p> <p>1 Tür (gerundet), 5 Einlegeböden</p> <p><b>T 29,5/39,1 cm</b></p> <p><b>- Nicht möglich als Wangenelement.</b></p> <p><b>Gegen Aufpreis:</b> <b>1 x 93534</b> Aufsatzelement inkl. Höhenkürzung in Kombination mit 1,25 R oder 1,5 R Elementen</p>	1092,-	1134,-
<p><b>Weiteres Zubehör für Kleiderschränke siehe Seite 115.</b></p> <p><b>92867</b> Einlegeboden B 45 cm 49,- 54,- <b>93163</b> Kleiderstange B 45 cm 40,- 40,- <b>93538</b> Preisreduktion Innenausstattung B 45 cm -133,- -138,-</p> <p><b>92869</b> Einlegeboden B 90 cm 68,- 70,- <b>93164</b> Kleiderstange B 90 cm 54,- 54,- <b>93540</b> Preisreduktion Innenausstattung B 90 cm -173,- -180,-</p>			 <p><b>30607 L</b> B 45,0 cm <b>30608 R</b> B 45,0 cm <b>78464 L</b> B 52,5 cm <b>78465 R</b> B 52,5 cm <b>30609 L</b> B 60,0 cm <b>30610 R</b> B 60,0 cm</p> <p>1 Rahmen-Glastür, 5 Glaseinlegeböden</p> <p><b>T 39,1 cm</b></p> <p><b>Gegen Aufpreis:</b> <b>1 x 93534</b> Aufsatzelement inkl. Höhenkürzung in Kombination mit 1,25 R oder 1,5 R Elementen</p> <p>Beleuchtung und Spiegelrückwand siehe Seiten 116, 117 und 111.</p>	42,-	42,-
 <p><b>77686 L</b> B 45,0 cm <b>77687 R</b> B 45,0 cm <b>77688 L</b> B 52,5 cm <b>77689 R</b> B 52,5 cm <b>mit Holztür</b></p> <p>1 Tür, 2 Einlegeböden, 1 Kleiderstange (Belastbarkeit max. 25 kg)</p> <p>Die obere und untere Front sind zu einer Tür verbunden</p> <p><b>T 61,5 cm</b></p> <p><b>Gegen Aufpreis:</b> <b>92867</b> Einlegeboden B 45 cm 49,- 54,- <b>92868</b> Einlegeboden B 52,5 cm 52,- 54,- <b>93163</b> Kleiderstange B 45 cm 40,- 40,- <b>92873</b> Kleiderstange B 52,5 cm 42,- 42,- <b>93538</b> Preisreduktion Innenausstattung B 45 cm -133,- -138,- <b>93539</b> Preisreduktion Innenausstattung B 52,5 cm -140,- -145,-</p>	777,-	807,-	 <p><b>30607 L</b> B 45,0 cm <b>30608 R</b> B 45,0 cm <b>78464 L</b> B 52,5 cm <b>78465 R</b> B 52,5 cm <b>30609 L</b> B 60,0 cm <b>30610 R</b> B 60,0 cm</p> <p>1 Rahmen-Glastür, 5 Glaseinlegeböden</p> <p><b>T 39,1 cm</b></p> <p><b>Gegen Aufpreis:</b> <b>1 x 93534</b> Aufsatzelement inkl. Höhenkürzung in Kombination mit 1,25 R oder 1,5 R Elementen</p> <p>Beleuchtung und Spiegelrückwand siehe Seiten 116, 117 und 111.</p>	998,-	1040,-
 <p><b>Weiteres Zubehör für Kleiderschränke siehe Seite 115.</b></p>			 <p><b>31180 L</b> B 37,5 cm <b>31181 R</b> B 37,5 cm <b>30623 L</b> B 45,0 cm <b>30624 R</b> B 45,0 cm <b>78402 L</b> B 52,5 cm <b>78403 R</b> B 52,5 cm <b>30625 L</b> B 60,0 cm <b>30626 R</b> B 60,0 cm</p> <p>2 Türen, 4 Einlegeböden</p> <p><b>T 39,1 cm</b></p>	42,-	42,-
 <p><b>77728</b> B 90,0 cm <b>mit Holztür</b></p> <p>2 Türen, 2 Einlegeböden, 1 Kleiderstange (Belastbarkeit max. 25 kg)</p> <p>Die obere und untere Front sind zu einer Tür verbunden</p> <p><b>T 61,5 cm</b></p> <p><b>Gegen Aufpreis:</b> <b>92869</b> Einlegeboden B 90 cm 68,- 70,- <b>93164</b> Kleiderstange B 90 cm 54,- 54,- <b>93540</b> Preisreduktion Innenausstattung B 90 cm -173,- -180,-</p> <p><b>Weiteres Zubehör für Kleiderschränke siehe Seite 115.</b></p>	1073,-	1185,-	 <p><b>31180 L</b> B 37,5 cm <b>31181 R</b> B 37,5 cm <b>30623 L</b> B 45,0 cm <b>30624 R</b> B 45,0 cm <b>78402 L</b> B 52,5 cm <b>78403 R</b> B 52,5 cm <b>30625 L</b> B 60,0 cm <b>30626 R</b> B 60,0 cm</p> <p>2 Türen, 4 Einlegeböden</p> <p><b>T 39,1 cm</b></p>	821,-	854,-
<p>Die Schrankelemente dienen als Grund- und Anbauelemente, die benötigten Mittel- und Aussenseiten werden durch uns automatisch zugeführt (Mittelseite ist 3,7 cm stark).</p> <p>Innenausführung bei lackierten Kleiderschränken in Korpusausführung. Innenausführung bei furnierten Kleiderschränken in Lack Weiß.</p>					

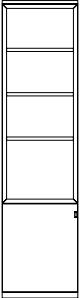

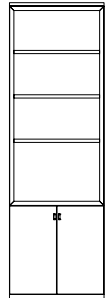







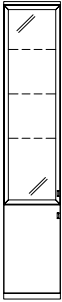



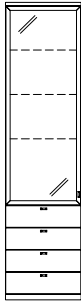

## Korpuselemente 6,5 R, Höhe 235,9 cm

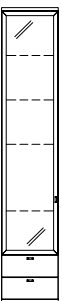
(Abdeckblätter bis 270,0 cm durchgehend)

Best.-Nr. / Maße Beschreibung	PG 1	PG 2	Best.-Nr. / Maße Beschreibung	PG 1	PG 2
 <p> <b>85785 L</b> B 45,0 cm  <b>85786 R</b> B 45,0 cm  <b>85787 L</b> B 60,0 cm  <b>85788 R</b> B 60,0 cm                      2 Türen (gerundet),                      4 Einlegeböden  <b>T 29,5/39,1 cm</b>                      – Nicht möglich als                      Wangenelement.                 </p>  <p>Abb. L</p>	1176,-	1222,- 1176,- 1309,- 1309,-	 <p> <b>32664</b> B 45,0 cm  <b>83938</b> B 52,5 cm  <b>32665</b> B 60,0 cm  <b>32666</b> B 75,0 cm                      2 Schubkästen,                      4 Zwischenbauböden                      (nicht verstellbar)  <b>T 39,1 cm</b>                      – Nicht möglich als                      Wangenelement.                      Lichte Nischenmaße:                      B 38,0/45,5/53,0/68,0, T 34,9 cm  <b>Gegen Aufpreis:</b>                      4 x LED-Holzbodenbeleuchtung siehe Seite 116.                 </p> 	1115,- 1173,- 1236,- 1357,-	1159,- 1220,- 1285,- 1412,-
 <p> <b>32661</b> B 45,0 cm  <b>83936</b> B 52,5 cm  <b>32662</b> B 60,0 cm  <b>32663</b> B 75,0 cm                      5 Zwischenbauböden                      (nicht verstellbar)  <b>T 39,1 cm</b>                      – Nicht möglich als                      Wangenelement.                      Lichte Nischenmaße:                      B 38,0/45,5/53,0/68,0, T 34,9 cm  <b>Gegen Aufpreis:</b>                      3 x LED-Holzbodenbeleuchtung siehe Seite 116.                 </p> 	935,- 996,- 1057,- 1178,-	975,- 1038,- 1099,- 1225,-	 <p> <b>32667</b> B 45,0 cm  <b>78572</b> B 52,5 cm  <b>32668</b> B 60,0 cm  <b>32669</b> B 75,0 cm                      4 Schubkästen,                      3 Zwischenbauböden                      (nicht verstellbar)  <b>T 39,1 cm</b>                      – Nicht möglich als                      Wangenelement.                      Lichte Nischenmaße:                      B 38,0/45,5/53,0/68,0, T 34,9 cm  <b>Gegen Aufpreis:</b>                      2 x LED-Holzbodenbeleuchtung siehe Seite 116.                 </p> 	1263,- 1329,- 1392,- 1518,-	1314,- 1382,- 1447,- 1578,-
 <p> <b>32671 L</b> B 45,0 cm  <b>32672 R</b> B 45,0 cm  <b>83944 L</b> B 52,5 cm  <b>83945 R</b> B 52,5 cm  <b>32673 L</b> B 60,0 cm  <b>32674 R</b> B 60,0 cm                      1 Tür, 1 Einlegeboden,                      3 Zwischenbauböden                      (nicht verstellbar)  <b>T 39,1 cm</b>                      – Nicht möglich als                      Wangenelement.                      Lichte Nischenmaße:                      B 38,0/45,5/53,0, T 34,9 cm  <b>Gegen Aufpreis:</b>                      3 x LED-Holzbodenbeleuchtung siehe Seite 116.                 </p>  <p>Abb. L</p>	1010,- 1010,- 1066,- 1066,- 1122,- 1122,-	1052,- 1052,- 1108,- 1108,- 1164,- 1164,-	 <p> <b>32670</b> B 75,0 cm                      2 Türen,                      1 Einlegeboden,                      3 Zwischenbauböden                      (nicht verstellbar)  <b>T 39,1 cm</b>                      – Nicht möglich als                      Wangenelement.                      Lichte Nischenmaße:                      B 68,0, T 34,9 cm  <b>Gegen Aufpreis:</b>                      2 x LED-Holzbodenbeleuchtung siehe Seite 116.                 </p> 	1285,-	1337,-

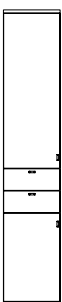







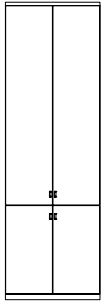

## Korpuselemente 6,5 R, Höhe 235,9 cm

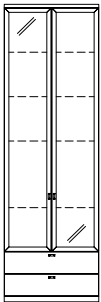
(Abdeckblätter bis 270,0 cm durchgehend)

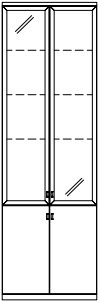
Best.-Nr. / Maße Beschreibung	PG 1	PG 2	Best.-Nr. / Maße Beschreibung	PG 1	PG 2
 <p> <b>85789 L</b> B 37,5 cm  <b>85790 R</b> B 37,5 cm  <b>85791 L</b> B 45,0 cm  <b>85792 R</b> B 45,0 cm  <b>85793 L</b> B 52,5 cm  <b>85794 R</b> B 52,5 cm  <b>85795 L</b> B 60,0 cm  <b>85796 R</b> B 60,0 cm                      1 Rahmen-Glastür,                      3 Glaseinlegeböden,                      1 Tür,                      1 Einlegeboden  <b>T 39,1 cm</b>                      Beleuchtung und                      Spiegelrückwand siehe                      Seiten 116, 117 und 111.                 </p>  <p>Abb. L</p>	987,-	1024,-	 <p> <b>30635 L</b> B 45,0 cm  <b>30636 R</b> B 45,0 cm  <b>78438 L</b> B 52,5 cm  <b>78439 R</b> B 52,5 cm  <b>30637 L</b> B 60,0 cm  <b>30638 R</b> B 60,0 cm                      1 Tür,                      3 Einlegeböden,                      4 Schubkästen  <b>T 39,1 cm</b> </p>  <p>Abb. L</p>	1093,-	1137,-
 <p> <b>85797 L</b> B 45,0 cm  <b>85798 R</b> B 45,0 cm  <b>85799 L</b> B 52,5 cm  <b>85800 R</b> B 52,5 cm  <b>85801 L</b> B 60,0 cm  <b>85802 R</b> B 60,0 cm                      1 Tür,                      4 Einlegeböden,                      2 Schubkästen  <b>T 39,1 cm</b> </p>  <p>Abb. L</p>	956,-	994,-	 <p> <b>30643 L</b> B 45,0 cm  <b>30644 R</b> B 45,0 cm  <b>83920 L</b> B 52,5 cm  <b>83921 R</b> B 52,5 cm  <b>30645 L</b> B 60,0 cm  <b>30646 R</b> B 60,0 cm                      1 Rahmen-Glastür,                      3 Glaseinlegeböden,                      4 Schubkästen  <b>T 39,1 cm</b>                      Beleuchtung und                      Spiegelrückwand siehe                      Seiten 116, 117 und 111.                 </p>  <p>Abb. L</p>	1228,-	1278,-
 <p> <b>77038 L</b> B 45,0 cm  <b>77039 R</b> B 45,0 cm  <b>84264 L</b> B 52,5 cm  <b>84265 R</b> B 52,5 cm  <b>77040 L</b> B 60,0 cm  <b>77041 R</b> B 60,0 cm                      1 Rahmen-Glastür,                      4 Glaseinlegeböden,                      2 Schubkästen  <b>T 39,1 cm</b>                      Beleuchtung und                      Spiegelrückwand siehe                      Seiten 116, 117 und 111.                 </p>  <p>Abb. L</p>	1129,-	1174,-	 <p> <b>78398 L</b> B 75,0 cm  <b>78399 R</b> B 90,0 cm                      2 Türen,                      5 Einlegeböden  <b>T 39,1 cm</b>  <b>Gegen Aufpreis:</b>  <b>1 x 93534</b> Aufsatzelement                      inkl. Höhenkürzung                      in Kombination mit                      1,25 R oder 1,5 R                      Elementen                 </p>  <p>Abb. L</p>	1106,-	1152,-
 <p> <b>85834 L</b> B 45,0 cm  <b>85835 R</b> B 45,0 cm  <b>85836 L</b> B 52,5 cm  <b>85837 R</b> B 52,5 cm  <b>85838 L</b> B 60,0 cm  <b>85839 R</b> B 60,0 cm                      2 Türen,                      3 Einlegeböden,                      2 Schubkästen  <b>T 39,1 cm</b> </p>  <p>Abb. L</p>	993,-	1033,-	 <p> <b>30650</b> B 75,0 cm  <b>30651</b> B 90,0 cm                      2 Rahmen-Glastüren,                      5 Glaseinlegeböden  <b>T 39,1 cm</b>  <b>Gegen Aufpreis:</b>  <b>1 x 93534</b> Aufsatzelement                      inkl. Höhenkürzung                      in Kombination mit                      1,25 R oder 1,5 R                      Elementen                      Beleuchtung und                      Spiegelrückwand siehe                      Seiten 116, 117 und 111.                 </p>  <p>Abb. L</p>	1386,-	1439,-

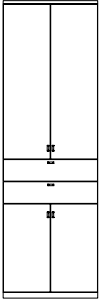
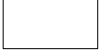
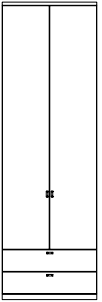

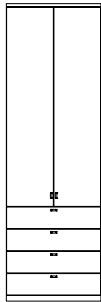
## Korpuselemente 6,5 R, Höhe 235,9 cm

(Abdeckblätter bis 270,0 cm durchgehend)

	Best.-Nr. / Maße Beschreibung	PG 1	PG 2		Best.-Nr. / Maße Beschreibung	PG 1	PG 2
 	<b>32289</b> B 75,0 cm <b>30652</b> B 90,0 cm 4 Türen, 4 Einlegeböden <b>T 39,1 cm</b>	1178,- 1267,-	1225,- 1316,-	 	<b>85807</b> B 75,0 cm <b>85808</b> B 90,0 cm 2 Rahmen-Glastüren, 4 Glaseinlegeböden, 2 Schubkästen <b>T 39,1 cm</b> Beleuchtung und Spiegelrückwand siehe Seiten 116, 117 und 111.	1539,- 1628,-	1601,- 1693,-
 	<b>85803</b> B 75,0 cm <b>85804</b> B 90,0 cm 2 Rahmen-Glastüren, 3 Glaseinlegeböden, 2 Türen, 1 Einlegeboden <b>T 39,1 cm</b> Beleuchtung und Spiegelrückwand siehe Seiten 116, 117 und 111.	1423,- 1509,-	1479,- 1570,-	 	<b>85840</b> B 75,0 cm <b>85841</b> B 90,0 cm 4 Türen, 3 Einlegeböden, 2 Schubkästen <b>T 39,1 cm</b>	1336,- 1439,-	1390,- 1496,-
 	<b>85805</b> B 75,0 cm <b>85806</b> B 90,0 cm 2 Türen, 4 Einlegeböden, 2 Schubkästen <b>T 39,1 cm</b>	1271,- 1362,-	1322,- 1416,-	 	<b>29922</b> B 75,0 cm <b>29923</b> B 90,0 cm 2 Türen, 3 Einlegeböden, 4 Schubkästen <b>T 39,1 cm</b>	1487,- 1574,-	1547,- 1637,-

## Korpuselemente 6,5 R, Höhe 235,9 cm

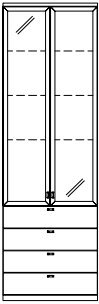
(Abdeckblätter bis 270,0 cm durchgehend)

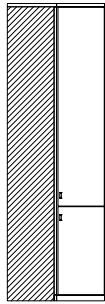
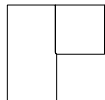
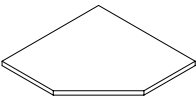
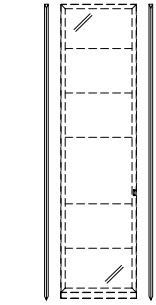
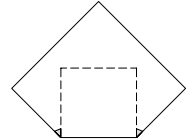
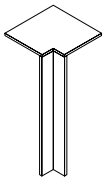
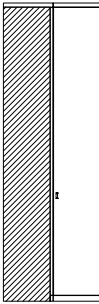
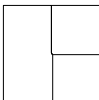





Best.-Nr. / Maße Beschreibung	PG 1	PG 2	Best.-Nr. / Maße Beschreibung	PG 1	PG 2
 <p><b>32295</b> B 75,0 cm <b>30654</b> B 90,0 cm</p> <p>2 Rahmen-Glastüren, 3 Glaseinlegeböden, 4 Schubkästen</p> <p><b>T 39,1 cm</b></p> <p>Beleuchtung und Spiegelrückwand siehe Seiten 116, 117 und 111.</p> 	1728,- 1814,-	1797,- 1887,-	 <p><b>32300</b> Schenkel 77,1 x 77,1 cm</p> <p>4 Türen, 4 Einlegeböden</p> <p><b>T 39,1 cm</b></p> <p>- Weiterbau nur in gleicher oder geringerer Tiefe möglich. - Nicht möglich als Wangenelement.</p> 	2011,-	2093,-
 <p><b>85817</b> B 45,0 cm Schenkel 71,5 x 71,5 cm</p> <p><b>85818</b> B 60,0 cm Schenkel 82,0 x 82,0 cm</p> <p>1 Eckabdeckblatt mit Eckleisten</p> <p><b>T 39,1 cm</b></p> <p><b>1 x 85819</b> Verblendung links <b>1 x 85820</b> Verblendung rechts</p>   <p>- Weiterbau nur in gleicher Höhe und in gleicher oder geringerer Tiefe möglich.</p> <p><b>Gegen Aufpreis:</b> <b>1 x 91620</b> Hochgl. Eckabdeckblatt <b>1 x 94255</b> Hochgl. seitl. Verblendung</p>	233,- 261,-	240,- 271,-	 <p><b>90220</b> Schenkel 42,1 x 42,1 cm</p> <p>1 Eckabdeckblatt, 1 Eckleiste</p> <p><b>T 39,1 cm</b></p> <hr/> <p><b>93794</b> Eckleiste (ohne Eckabdeckblatt) Weiterbau nur mit einem Korpus- element 6 / 6,5 Raster</p> <p>- Ecke nicht als Stauraum nutzbar. - einseitige Abdeck- blatttiefenkürzung ohne Aufpreis - Eine Ausklinkung von max. 32,1 cm ist möglich. (Brandschutztech- nische Auflagen müssen beachtet werden.)</p> <p><b>Gegen Aufpreis:</b> <b>1 x 91622</b> Hochgl. Eckabdeckblatt (Eckleiste in Hochglanz nicht möglich)</p>	287,- 56,-	296,- 58,-
 <p><b>78578</b> Schenkel 77,1 x 77,1 cm</p> <p>4 Türen, 4 Einlegeböden</p> <p><b>T 39,1 cm</b></p> <p>- Weiterbau nur in gleicher oder geringerer Tiefe möglich. - Nicht möglich als Wangenelement.</p> 	1918,-	1995,-			

## Hängeelemente 1 R, Höhe 37,8 cm

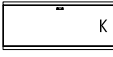
(Abdeckblätter bis 270,0 cm durchgehend)













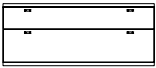

## Hängeelemente 1 R, Höhe 40,4 cm

(Abdeckblätter bis 270,0 cm durchgehend)

Best.-Nr. / Maße Beschreibung	PG 1	PG 2	Best.-Nr. / Maße Beschreibung	PG 1	PG 2
  <b>85743</b> B 52,5 cm <b>27108</b> B 60,0 cm <b>24413</b> B 75,0 cm <b>24414</b> B 90,0 cm <b>27109</b> B 105,0 (45/60) cm <b>24415</b> B 120,0 (60/60) cm <b>27110</b> B 135,0 (75/60) cm  1 Klappe <b>T 35,0 cm</b> <b>Achtung:</b> keine durchgehenden Abdeckblätter möglich.	453,- 469,- 509,- 546,- 567,- 602,- 642,-	469,- 490,- 530,- 572,- 586,- 625,- 670,-	  <b>24649</b> B 45,0 cm <b>85744</b> B 52,5 cm <b>24650</b> B 60,0 cm <b>24651</b> B 75,0 cm <b>24652</b> B 90,0 cm <b>24653</b> B 105,0 cm <b>24654</b> B 120,0 cm <b>29982</b> B 135,0 cm  2 Schubkästen <b>T 39,1 cm</b>  Hängeelemente ab B 105,0 cm mit zwei Griffen.	461,- 499,- 536,- 622,- 704,- 765,- 849,- 926,-	480,- 519,- 558,- 647,- 732,- 796,- 883,- 964,-
Lichte Innenmaße hinter Klappe: B 41,8, H 32,6, T 30,8 (bei B 52,5) cm B 49,3, H 32,6, T 30,8 (bei B 60) cm B 64,3, H 32,6, T 30,8 (bei B 75) cm B 79,3, H 32,6, T 30,8 (bei B 90) cm B 37,8/49,3, H 32,6, T 30,8 (bei B 105) cm B 52,8/49,3, H 32,6, T 30,8 (bei B 120) cm B 67,8/49,3, H 32,6, T 30,8 (bei B 135) cm  <b>Gegen Aufpreis:</b> <b>1 x 94062</b> Einlegeboden B 45 / T 35 cm <b>1 x 94024</b> Einlegeboden B 52,5 / T 35 cm <b>1 x 93967</b> Einlegeboden B 60 / T 35 cm <b>1 x 93968</b> Einlegeboden B 75 / T 35 cm <b>1 x 93969</b> Einlegeboden B 90 / T 35 cm	42,- 47,- 49,- 56,- 61,-	47,- 49,- 54,- 58,- 63,-	  <b>85745</b> B 52,5 cm <b>25699</b> B 60,0 cm <b>25700</b> B 75,0 cm <b>25701</b> B 90,0 cm <b>25702</b> B 105,0 cm <b>25703</b> B 120,0 cm <b>28624</b> B 135,0 cm  1 Klappe <b>T 39,1 cm</b>  Hängeelemente ab B 105,0 cm mit zwei Griffen.	455,- 476,- 527,- 572,- 611,- 658,- 700,-	471,- 502,- 546,- 590,- 637,- 686,- 730,-
			Lichte Innenmaße hinter Klappe: B 46,8, H 30,5, T 33,1 (bei B 52,5) cm B 54,3, H 30,5, T 33,1 (bei B 60) cm B 69,3, H 30,5, T 33,1 (bei B 75) cm B 84,3, H 30,5, T 33,1 (bei B 90) cm B 97,3, H 30,5, T 33,1 (bei B 105) cm B 112,3, H 30,5, T 33,1 (bei B 120) cm B 127,3, H 30,5, T 33,1 (bei B 135) cm  Positionierung Oberkante über 2,5 Raster: ab Breite 105,0 cm mit zusätzlicher Mittelseite Lichte Innenmaße hinter Klappe: B 46,8, H 31,5, T 33,1 (bei B 52,5) cm B 54,3, H 31,5, T 33,1 (bei B 60) cm B 69,3, H 31,5, T 33,1 (bei B 75) cm B 84,3, H 31,5, T 33,1 (bei B 90) cm B 47,7/47,7, H 31,5, T 33,1 (bei B 105) cm B 55,2/55,2, H 31,5, T 33,1 (bei B 120) cm B 62,7/62,7, H 31,5, T 33,1 (bei B 135) cm  <b>Gegen Aufpreis:</b> <b>1 x 94593</b> Kabeldurchlass mit Bürstenprofil <b>1 x 94025</b> Einlegeboden B 52,5 / T 39,1 cm <b>1 x 93973</b> Einlegeboden B 60 / T 39,1 cm <b>1 x 93974</b> Einlegeboden B 75 / T 39,1 cm <b>1 x 93975</b> Einlegeboden B 90 / T 39,1 cm	43,- 47,- 49,- 56,- 61,-	43,- 49,- 54,- 58,- 63,-
			  <b>85823</b> B 52,5 cm <b>85420</b> B 60,0 cm <b>85421</b> B 75,0 cm <b>85422</b> B 90,0 cm <b>85423</b> B 105,0 (52,5/52,5) cm <b>85424</b> B 120,0 (60/60) cm <b>85425</b> B 135,0 (67,5/67,5) cm  1 Klappe (nach oben öffnend) <b>T 39,1 cm</b>  Hängeelemente ab B 105,0 cm mit zwei Griffen.	455,- 476,- 527,- 572,- 611,- 658,- 700,-	471,- 502,- 546,- 590,- 637,- 686,- 730,-
			Lichte Innenmaße hinter Klappe: B 46,8, H 31,5, T 33,1 (bei B 52,5) cm B 54,3, H 31,5, T 33,1 (bei B 60) cm B 69,3, H 31,5, T 33,1 (bei B 75) cm B 84,3, H 31,5, T 33,1 (bei B 90) cm B 47,7/47,7, H 31,5, T 33,1 (bei B 105) cm B 55,2/55,2, H 31,5, T 33,1 (bei B 120) cm B 62,7/62,7, H 31,5, T 33,1 (bei B 135) cm  <b>Gegen Aufpreis:</b> <b>1 x 94025</b> Einlegeboden B 52,5 / T 39,1 cm <b>1 x 93973</b> Einlegeboden B 60 / T 39,1 cm <b>1 x 93974</b> Einlegeboden B 75 / T 39,1 cm <b>1 x 93975</b> Einlegeboden B 90 / T 39,1 cm	47,- 49,- 56,- 61,-	49,- 54,- 58,- 63,-

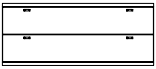
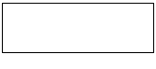









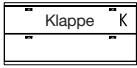

**Hängeelemente 1,25 R, Höhe 49,2 cm**

(Abdeckblätter bis 270,0 cm durchgehend)

	Best.-Nr. / Maße Beschreibung	PG 1	PG 2		Best.-Nr. / Maße Beschreibung	PG 1	PG 2
  Abb. L	<b>77535 L</b> B 45,0 cm <b>77536 R</b> B 45,0 cm <b>83650 L</b> B 52,5 cm <b>83651 R</b> B 52,5 cm <b>77537 L</b> B 60,0 cm <b>77538 R</b> B 60,0 cm  1 Tür <b>T 39,1 cm</b>	401,-	418,-	 	<b>77571</b> B 105,0 cm <b>77572</b> B 120,0 cm <b>77573</b> B 135,0 cm  1 Auszug 0,75 R, 1 Schubkasten <b>T 39,1 cm</b>	856,-	891,-
	<b>77541 L</b> B 45,0 cm <b>77542 R</b> B 45,0 cm <b>83652 L</b> B 52,5 cm <b>83653 R</b> B 52,5 cm <b>77543 L</b> B 60,0 cm <b>77544 R</b> B 60,0 cm  wie vor <b>T 48,7 cm</b>	441,-	460,-		<b>77578</b> B 105,0 cm <b>77579</b> B 120,0 cm <b>77580</b> B 135,0 cm  wie vor <b>T 48,7 cm</b>	971,-	1010,-
  Abb. L	<b>81011 L</b> B 45,0 cm <b>81012 R</b> B 45,0 cm <b>81013 L</b> B 60,0 cm <b>81014 R</b> B 60,0 cm  1 Tür (gerundet) <b>T 29,5/39,1 cm</b>	635,-	660,-	 	<b>83656</b> B 52,5 cm <b>77547</b> B 60,0 cm <b>77548</b> B 75,0 cm <b>77549</b> B 90,0 cm  2 Auszüge 0,625 R <b>T 39,1 cm</b>	559,-	582,-
	<b>81015 L</b> B 45,0 cm <b>81016 R</b> B 45,0 cm <b>81017 L</b> B 60,0 cm <b>81018 R</b> B 60,0 cm  wie vor <b>T 39,1/48,7 cm</b>	672,-	700,-		<b>83657</b> B 52,5 cm <b>77554</b> B 60,0 cm <b>77555</b> B 75,0 cm <b>77556</b> B 90,0 cm  wie vor <b>T 48,7 cm</b>	613,-	638,-
 	<b>77539</b> B 75,0 cm <b>77540</b> B 90,0 cm  2 Türen <b>T 39,1 cm</b>	581,-	604,-	 	<b>77550</b> B 105,0 cm <b>77551</b> B 120,0 cm <b>77552</b> B 135,0 cm  2 Auszüge 0,625 R <b>T 39,1 cm</b>	856,-	891,-
	<b>77545</b> B 75,0 cm <b>77546</b> B 90,0 cm  wie vor <b>T 48,7 cm</b>	628,-	651,-		<b>77557</b> B 105,0 cm <b>77558</b> B 120,0 cm <b>77559</b> B 135,0 cm  wie vor <b>T 48,7 cm</b>	971,-	1010,-
 	<b>83654</b> B 52,5 cm <b>77568</b> B 60,0 cm <b>77569</b> B 75,0 cm <b>77570</b> B 90,0 cm  1 Auszug 0,75 R, 1 Schubkasten <b>T 39,1 cm</b>	634,-	659,-	 	<b>83659</b> B 52,5 cm <b>77561</b> B 60,0 cm <b>77562</b> B 75,0 cm <b>77563</b> B 90,0 cm  1 Auszug 0,625 R, 1 Gerätenische mit Klappe 0,625 R <b>T 48,7 cm</b>	749,-	779,-
	<b>83655</b> B 52,5 cm <b>77575</b> B 60,0 cm <b>77576</b> B 75,0 cm <b>77577</b> B 90,0 cm  wie vor <b>T 48,7 cm</b>	695,-	722,-		Abdeckblatt und Gerätenischenrückwand inkl. Kabeldurchlass  Lichte Innenmaße hinter Klappe: B 46,8, H 18,1, T 33,1/42,7 (bei B 52,5) cm B 54,3, H 18,1, T 33,1/42,7 (bei B 60) cm B 69,3, H 18,1, T 33,1/42,7 (bei B 75) cm B 84,3, H 17,3, T 33,1/42,7 (bei B 90) cm  Preisgleich auch in <b>Tiefe 39,1 cm</b> = Bestellnummer mit <b>T</b> ergänzen.  <b>Gegen Aufpreis:</b> <b>1 x 92396</b> ohne vormontierten Kabeldurchlass CD/DVD-Einteilung siehe Seite 113.	0,-	0,-

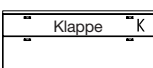
## Hängeelemente 1,25 R, Höhe 49,2 cm

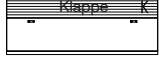
(Abdeckblätter bis 270,0 cm durchgehend)







Best.-Nr. / Maße Beschreibung	PG 1	PG 2	Best.-Nr. / Maße Beschreibung	PG 1	PG 2
 <b>77564</b> B 105,0 cm <b>77565</b> B 120,0 cm <b>77566</b> B 135,0 cm  1 Auszug 0,625 R, 1 Gerätenische mit Klappe 0,625 R <b>T 48,7 cm</b>	1078,- 1134,- 1465,-	1121,- 1179,- 1524,-	   Abb. L  <b>77602 L</b> B 45,0 cm <b>77603 R</b> B 45,0 cm <b>83660 L</b> B 52,5 cm <b>83661 R</b> B 52,5 cm <b>77604 L</b> B 60,0 cm <b>77605 R</b> B 60,0 cm  1 Tür inkl. Akustikblende <b>T 48,7 cm</b>	630,- 630,- 677,- 677,- 726,- 726,-	656,- 656,- 705,- 705,- 754,- 754,-
Abdeckblatt und Gerätenischenrückwand inkl. Kabeldurchlass  Lichte Innenmaße hinter Klappe: B 96,3, H 17,3, T 33,1/42,7 (bei B 105) cm B 112,3, H 17,3, T 33,1/42,7 (bei B 120) cm B 127,3, H 17,3, T 33,1/42,7 (bei B 135) cm  Preisgleich auch in <b>Tiefe 39,1 cm</b> = Bestellnummer mit <b>T</b> ergänzen.  <b>Gegen Aufpreis:</b> <b>1 x 92396</b> ohne vormontierten Kabeldurchlass CD/DVD-Einteilung siehe Seite 113.	0,-	0,-	<b>77596 L</b> B 45,0 cm <b>77597 R</b> B 45,0 cm <b>83662 L</b> B 52,5 cm <b>83663 R</b> B 52,5 cm <b>77598 L</b> B 60,0 cm <b>77599 R</b> B 60,0 cm  1 Tür inkl. Akustikblende und akustikwirksamer Innenausstat- tung für die Subwooferunter- bringung, Rückwand mit Ausschnitt <b>T 48,7 cm</b>  Lichte Maße für die Subwooferunterbringung: B 39,0, H 37,4, T 33,1/42,7 (bei B 45) cm B 46,5, H 37,4, T 33,1/42,7 (bei B 52,5) cm B 54,0, H 37,4, T 33,1/42,7 (bei B 60) cm  Preisgleich auch in <b>Tiefe 39,1 cm</b> = Bestellnummer mit <b>T</b> ergänzen.	644,- 644,- 695,- 695,- 742,- 742,-	672,- 672,- 723,- 723,- 770,- 770,-
 <b>83658</b> B 52,5 cm <b>77658</b> B 60,0 cm <b>77582</b> B 75,0 cm <b>77583</b> B 90,0 cm  1 Auszug 0,75 R, 1 Gerätenische mit Klappe <b>T 48,7 cm</b>	749,- 784,- 858,- 928,-	779,- 815,- 893,- 965,-	   <b>77606</b> B 75,0 cm <b>77607</b> B 90,0 cm  2 Türen inkl. Akustikblende <b>T 48,7 cm</b>	915,- 1019,-	952,- 1057,-
Abdeckblatt und Gerätenischenrückwand inkl. Kabeldurchlass  Lichte Innenmaße hinter Klappe: B 46,8, H 13,7, T 33,1/42,7 (bei B 52,5) cm B 54,3, H 13,7, T 33,1/42,7 (bei B 60) cm B 69,3, H 13,7, T 33,1/42,7 (bei B 75) cm B 84,3, H 12,9, T 33,1/42,7 (bei B 90) cm  Preisgleich auch in <b>Tiefe 39,1 cm</b> = Bestellnummer mit <b>T</b> ergänzen.  <b>Gegen Aufpreis:</b> <b>1 x 92396</b> ohne vormontierten Kabeldurchlass CD/DVD-Einteilung siehe Seite 113.	0,-	0,-	<b>77600</b> B 75,0 cm <b>77601</b> B 90,0 cm  2 Türen inkl. Akustikblende und akustikwirksamer Innenausstat- tung für die Subwooferunter- bringung, Rückwand mit Ausschnitt <b>T 48,7 cm</b>  Lichte Maße für die Subwooferunterbringung: B 66,7, H 37,4, T 33,1/42,7 (bei B 75) cm B 81,7, H 37,4, T 33,1/42,7 (bei B 90) cm  Preisgleich auch in <b>Tiefe 39,1 cm</b> = Bestellnummer mit <b>T</b> ergänzen.	961,- 1066,-	996,- 1110,-
 <b>77584</b> B 105,0 cm <b>77585</b> B 120,0 cm <b>77586</b> B 135,0 cm  1 Auszug 0,75 R, 1 Gerätenische mit Klappe <b>T 48,7 cm</b>	1078,- 1134,- 1465,-	1121,- 1179,- 1524,-	   Abdeckblatt inkl. Kabeldurchlass, Rückwand inkl. Ausschnitt  Lichte Maße hinter Akustikblende: B 99,3, H 11,9, T 33,1/42,7 (bei B 105) cm B 114,3, H 11,9, T 33,1/42,7 (bei B 120) cm B 129,3, H 11,9, T 33,1/42,7 (bei B 135) cm  Preisgleich auch in <b>Tiefe 39,1 cm</b> = Bestellnummer mit <b>T</b> ergänzen.  <b>Gegen Aufpreis:</b> <b>1 x 92396</b> ohne vormontierten Kabeldurchlass CD/DVD-Einteilung siehe Seite 113.	1393,- 1481,- 1573,-	1449,- 1541,- 1635,-
Abdeckblatt und Gerätenischenrückwand inkl. Kabeldurchlass  Lichte Innenmaße hinter Klappe: B 99,3, H 12,9, T 33,1/42,7 (bei B 105) cm B 114,3, H 12,9, T 33,1/42,7 (bei B 120) cm B 129,3, H 12,9, T 33,1/42,7 (bei B 135) cm  Preisgleich auch in <b>Tiefe 39,1 cm</b> = Bestellnummer mit <b>T</b> ergänzen.  <b>Gegen Aufpreis:</b> <b>1 x 92396</b> ohne vormontierten Kabeldurchlass CD/DVD-Einteilung siehe Seite 113.	0,-	0,-	<b>77590</b> B 105,0 cm <b>77591</b> B 120,0 cm <b>77592</b> B 135,0 cm  1 Auszug 0,75 R, 1 Soundbarfach mit Akustikblende inkl. Push to open und akustikwirksamer Innenausstattung <b>T 48,7 cm</b>	0,-	0,-

## Hängeelemente 1,25 R, Höhe 49,2 cm

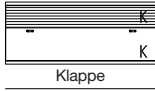
(Abdeckblätter bis 270,0 cm durchgehend)



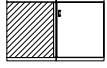

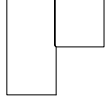
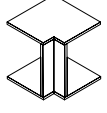
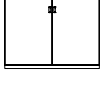
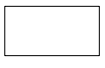

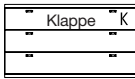

## Hängeelemente 1,5 R, Höhe 58,0 cm

(Abdeckblätter bis 270,0 cm durchgehend)

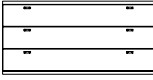
Best.-Nr. / Maße Beschreibung	PG 1	PG 2		Best.-Nr. / Maße Beschreibung	PG 1	PG 2
  <p>Klappe</p>  <p>Abdeckblatt inkl. Kabeldurchlass, Rückwand inkl. Ausschnitt</p> <p>Lichte Maße hinter Akustikblende: B 99,3, H 11,9, T 33,1/42,7 (bei B 105) cm B 114,3, H 11,9, T 33,1/42,7 (bei B 120) cm B 129,3, H 11,9, T 33,1/42,7 (bei B 135) cm</p> <p>Lichte Maße hinter Klappe: B 97,3, H 23,6, T 33,1/42,7 (bei B 105) cm B 112,3, H 23,6, T 33,1/42,7 (bei B 120) cm B 127,3, H 23,6, T 33,1/42,7 (bei B 135) cm</p> <p>Preisgleich auch in <b>Tiefe 39,1 cm</b> = Bestellnummer mit <b>T</b> ergänzen.</p> <p><b>Gegen Aufpreis:</b> <b>1 x 92396</b> ohne vormontierten Kabeldurchlass</p>	1299,- 1402,- 1502,-	1353,- 1460,- 1565,-	  <p>Abb. L</p>	<p><b>25070 L</b> B 37,5 cm <b>25071 R</b> B 37,5 cm <b>24375 L</b> B 45,0 cm <b>24475 R</b> B 45,0 cm <b>85746 L</b> B 52,5 cm <b>85747 R</b> B 52,5 cm <b>24377 L</b> B 60,0 cm <b>24477 R</b> B 60,0 cm</p> <p>1 Tür, 1 Einlegeboden</p> <p><b>T 39,1 cm</b></p> <hr/> <p><b>25714 L</b> B 37,5 cm <b>25715 R</b> B 37,5 cm <b>24376 L</b> B 45,0 cm <b>24476 R</b> B 45,0 cm <b>85748 L</b> B 52,5 cm <b>85749 R</b> B 52,5 cm <b>24378 L</b> B 60,0 cm <b>24478 R</b> B 60,0 cm</p> <p>wie vor</p> <p><b>T 48,7 cm</b></p>	345,- 345,- 401,- 401,- 434,- 434,- 467,- 467,-	359,- 359,- 418,- 418,- 453,- 453,- 488,- 488,-
 <p><b>77588</b> Schenkel 77,1 x 77,1 cm 2 Türen <b>T 39,1 cm</b></p>	1220,-	1271,-	  <p>Abb. L</p>	<p><b>24371 L</b> B 45,0 cm <b>24471 R</b> B 45,0 cm <b>24373 L</b> B 60,0 cm <b>24473 R</b> B 60,0 cm</p> <p>1 Tür (gerundet), 1 Einlegeboden</p> <p><b>T 29,5/39,1 cm</b></p> <hr/> <p><b>24372 L</b> B 45,0 cm <b>24472 R</b> B 45,0 cm <b>24374 L</b> B 60,0 cm <b>24474 R</b> B 60,0 cm</p> <p>wie vor</p> <p><b>T 39,1/48,7 cm</b></p>	646,- 646,- 728,- 728,-	674,- 674,- 756,- 756,-
 <p>- <b>Weiterbau nur in gleicher oder geringerer Tiefe möglich.</b></p> <p>- Korpus bleibt 39,1 cm tief, Abdeckblatt steht nach hinten über.</p>	1355,-	1409,-				
 <p><b>93958</b> Schenkel 42,1 x 42,1 cm 2 Hänge-Eckabdeckblätter, 1 Eckleiste <b>T 39,1 cm</b></p>	427,-	441,-	 	<p><b>24379</b> B 75,0 cm <b>24381</b> B 90,0 cm</p> <p>2 Türen, 1 Einlegeboden</p> <p><b>T 39,1 cm</b></p> <hr/> <p><b>24380</b> B 75,0 cm <b>24382</b> B 90,0 cm</p> <p>wie vor</p> <p><b>T 48,7 cm</b></p>	581,- 665,-	604,- 688,-
<p>- <b>Ecke nicht als Stauraum nutzbar.</b> - <b>einseitige Abdeckblathtiefenkürzung ohne Aufpreis</b> - <b>Eine Ausklinkung von max. 32,1 / 41,7 cm ist möglich. (Brand-schutztechnische Auflagen müssen beachtet werden.)</b></p> <p><b>Gegen Aufpreis:</b> <b>1 x 91622</b> Hochgl. Eckabdeckblatt ggf. 2 x bestellen, oberes und unteres Eckabdeckblatt (Eckleiste in Hochglanz nicht möglich)</p>	441,-	460,-				
	à 147,-	à 147,-				



## Hängeelemente 1,5 R, Höhe 58,0 cm

(Abdeckblätter bis 270,0 cm durchgehend)

Best.-Nr. / Maße Beschreibung	PG 1	PG 2	Best.-Nr. / Maße Beschreibung	PG 1	PG 2
 <p><b>24383</b> B 45,0 cm  <b>85750</b> B 52,5 cm  <b>24385</b> B 60,0 cm  <b>24387</b> B 75,0 cm  <b>24389</b> B 90,0 cm</p> <p>3 Schubkästen  <b>T 39,1 cm</b></p>	536,-	557,-	 <p><b>33990</b> B 105,0 cm  <b>33991</b> B 120,0 cm  <b>33992</b> B 135,0 cm</p> <p>2 Schubkästen,                  1 Gerätenische mit Klappe  <b>T 48,7 cm</b></p>	1160,-	1206,-
 <p><b>24384</b> B 45,0 cm  <b>85751</b> B 52,5 cm  <b>24386</b> B 60,0 cm  <b>24388</b> B 75,0 cm  <b>24390</b> B 90,0 cm</p> <p>wie vor  <b>T 48,7 cm</b></p>	592,-	615,-	<p>Abdeckblatt und                  Gerätenischenrückwand                  inkl. Kabeldurchlass</p> <p>Lichte Innenmaße hinter Klappe:                  B 99,3, H 12,9, T 33,1/42,7 (bei B 105) cm                  B 114,3, H 12,9, T 33,1/42,7 (bei B 120) cm                  B 129,3, H 12,9, T 33,1/42,7 (bei B 135) cm</p> <p>Preisgleich auch in <b>Tiefe 39,1 cm</b>                  = Bestellnummer mit <b>T</b> ergänzen.</p> <p><b>Gegen Aufpreis:</b>  <b>1 x 92396</b> ohne vormontierten Kabeldurchlass</p>	0,-	0,-
 <p><b>28021</b> B 105,0 cm  <b>24391</b> B 120,0 cm  <b>28022</b> B 135,0 cm</p> <p>3 Schubkästen  <b>T 39,1 cm</b></p>	901,-	937,-	 <p><b>28029 L</b> B 45,0 cm  <b>28030 R</b> B 45,0 cm  <b>83672 L</b> B 52,5 cm  <b>83673 R</b> B 52,5 cm  <b>28031 L</b> B 60,0 cm  <b>28032 R</b> B 60,0 cm</p> <p>1 Tür inkl. Akustikblende,                  1 Einlegeboden  <b>T 48,7 cm</b></p>	667,-	693,-
 <p><b>28023</b> B 105,0 cm  <b>24392</b> B 120,0 cm  <b>28024</b> B 135,0 cm</p> <p>wie vor  <b>T 48,7 cm</b></p>	950,-	988,-	 <p>Abb. L</p> <p><b>28033 L</b> B 45,0 cm  <b>28034 R</b> B 45,0 cm  <b>83674 L</b> B 52,5 cm  <b>83675 R</b> B 52,5 cm  <b>28035 L</b> B 60,0 cm  <b>28036 R</b> B 60,0 cm</p> <p>1 Tür inkl. Akustikblende und                  akustikwirksamer Innenausstat-                  tung für die Subwooferunter-                  bringung,                  Rückwand mit Ausschnitt  <b>T 48,7 cm</b></p> <p>Lichte Maße für die Subwooferunterbringung:                  B 39,0, H 46,2, T 33,1/42,7 (bei B 45) cm                  B 46,5, H 46,2, T 33,1/42,7 (bei B 52,5) cm                  B 54,0, H 46,2, T 33,1/42,7 (bei B 60) cm</p> <p>Preisgleich auch in <b>Tiefe 39,1 cm</b>                  = Bestellnummer mit <b>T</b> ergänzen.</p>	679,-	712,-
 <p><b>85752</b> B 52,5 cm  <b>25704</b> B 60,0 cm  <b>25705</b> B 75,0 cm  <b>25706</b> B 90,0 cm</p> <p>2 Schubkästen,                  1 Gerätenische mit Klappe  <b>T 48,7 cm</b></p>	807,-	839,-	 <p><b>28037</b> B 75,0 cm  <b>28038</b> B 90,0 cm</p> <p>2 Türen inkl. Akustikblende,                  1 Einlegeboden  <b>T 48,7 cm</b></p>	980,-	1022,-
<p>Abdeckblatt und                  Gerätenischenrückwand                  inkl. Kabeldurchlass</p> <p>Lichte Innenmaße hinter Klappe:                  B 46,8, H 13,7, T 33,1/42,7 (bei B 52,5) cm                  B 54,3, H 13,7, T 33,1/42,7 (bei B 60) cm                  B 69,3, H 13,7, T 33,1/42,7 (bei B 75) cm                  B 84,3, H 12,9, T 33,1/42,7 (bei B 90) cm</p> <p>Preisgleich auch in <b>Tiefe 39,1 cm</b>                  = Bestellnummer mit <b>T</b> ergänzen.</p> <p><b>Gegen Aufpreis:</b>  <b>1 x 92396</b> ohne vormontierten Kabeldurchlass</p>	846,-	880,-	 <p><b>28039</b> B 75,0 cm  <b>28040</b> B 90,0 cm</p> <p>2 Türen inkl. Akustikblende und                  akustikwirksamer Innenausstat-                  tung für die Subwooferunter-                  bringung,                  Rückwand mit Ausschnitt  <b>T 48,7 cm</b></p> <p>Lichte Maße für die Subwooferunterbringung:                  B 66,7, H 46,2, T 33,1/42,7 (bei B 75) cm                  B 81,7, H 46,2, T 33,1/42,7 (bei B 90) cm</p> <p>Preisgleich auch in <b>Tiefe 39,1 cm</b>                  = Bestellnummer mit <b>T</b> ergänzen.</p>	1024,-	1064,-

**Hängeelemente 1,5 R, Höhe 58,0 cm**

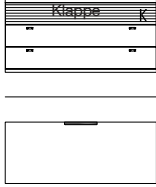
(Abdeckblätter bis 270,0 cm durchgehend)

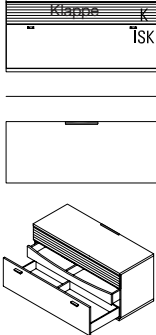
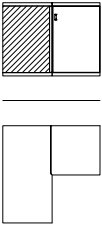
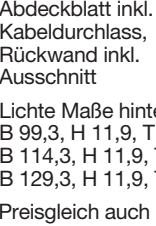
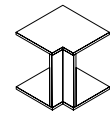

Best.-Nr. / Maße Beschreibung	PG 1	PG 2	Best.-Nr. / Maße Beschreibung	PG 1	PG 2
 <p><b>28041</b> B 105,0 cm <b>28042</b> B 120,0 cm <b>28043</b> B 135,0 cm</p> <p>2 Schubkästen, 1 Soundbarfach mit Akustikblende inkl. Push to open und akustikwirksamer Innenausstattung</p> <p><b>T 48,7 cm</b></p>  <p>Abdeckblatt inkl. Kabeldurchlass, Rückwand inkl. Ausschnitt</p> <p>Lichte Maße hinter Akustikblende: B 99,3, H 11,9, T 33,1/42,7 (bei B 105) cm B 114,3, H 11,9, T 33,1/42,7 (bei B 120) cm B 129,3, H 11,9, T 33,1/42,7 (bei B 135) cm</p> <p>Preisgleich auch in <b>Tiefe 39,1 cm</b> = Bestellnummer mit <b>T</b> ergänzen.</p> <p><b>Gegen Aufpreis:</b> <b>1 x 92396</b> ohne vormontierten Kabeldurchlass</p>	1612,- 1713,- 1813,-	1677,- 1781,- 1885,-	 <p><b>28047</b> B 105,0 cm <b>28048</b> B 120,0 cm <b>28049</b> B 135,0 cm</p> <p>1 Klappe 1 R, 1 Soundbarfach mit Akustikblende inkl. Push to open und akustikwirksamer Innenausstattung</p> <p><b>T 48,7 cm</b></p> <p>Abdeckblatt inkl. Kabeldurchlass, Rückwand inkl. Ausschnitt</p> <p>Lichte Maße hinter Akustikblende: B 99,3, H 11,9, T 42,7 (bei B 105) cm B 114,3, H 11,9, T 42,7 (bei B 120) cm B 129,3, H 11,9, T 42,7 (bei B 135) cm</p> <p>Lichte Maße hinter Klappe: B 97,3, H 32,4, T 42,7 (bei B 105) cm B 112,3, H 32,4, T 42,7 (bei B 120) cm B 127,3, H 32,4, T 42,7 (bei B 135) cm</p> <p><b>Gegen Aufpreis:</b> <b>1 x 92396</b> ohne vormontierten Kabeldurchlass</p>	1404,- 1495,- 1589,-	1460,- 1556,- 1652,-
 <p><b>28044</b> B 105,0 cm <b>28045</b> B 120,0 cm <b>28046</b> B 135,0 cm</p> <p>1 Auszug 1 R inkl. 1 Innenschubkasten, 1 Soundbarfach mit Akustikblende inkl. Push to open und akustikwirksamer Innenausstattung</p> <p><b>T 48,7 cm</b></p> <p>Standardmäßig ist ein magma- farbene Innenschubkasten eingebaut.</p>  <p>Abdeckblatt inkl. Kabeldurchlass, Rückwand inkl. Ausschnitt</p> <p>Lichte Maße hinter Akustikblende: B 99,3, H 11,9, T 33,1/42,7 (bei B 105) cm B 114,3, H 11,9, T 33,1/42,7 (bei B 120) cm B 129,3, H 11,9, T 33,1/42,7 (bei B 135) cm</p> <p>Preisgleich auch in <b>Tiefe 39,1 cm</b> = Bestellnummer mit <b>T</b> ergänzen.</p> <p><b>Gegen Aufpreis:</b> <b>1 x 92396</b> ohne vormontierten Kabeldurchlass CD/DVD-Einteilung siehe Seite 113.</p>	1593,- 1687,- 1787,-	1656,- 1759,- 1859,-	 <p><b>77613</b> Schenkel 77,1 x 77,1 cm 2 Türen, 1 Einlegeboden <b>T 39,1 cm</b></p> <p><b>77614</b> Schenkel 86,7 x 86,7 cm wie vor <b>T 48,7 cm</b></p> <p>– Korpus bleibt 39,1 cm tief, Abdeckblatt steht nach hinten über.</p> <p>– <b>Weiterbau nur in gleicher oder geringerer Tiefe möglich.</b></p>	1255,-	1302,- 1439,-
 <p>Abdeckblatt inkl. Kabeldurchlass, Rückwand inkl. Ausschnitt</p> <p>Lichte Maße hinter Akustikblende: B 99,3, H 11,9, T 33,1/42,7 (bei B 105) cm B 114,3, H 11,9, T 33,1/42,7 (bei B 120) cm B 129,3, H 11,9, T 33,1/42,7 (bei B 135) cm</p> <p>Preisgleich auch in <b>Tiefe 39,1 cm</b> = Bestellnummer mit <b>T</b> ergänzen.</p> <p><b>Gegen Aufpreis:</b> <b>1 x 92396</b> ohne vormontierten Kabeldurchlass CD/DVD-Einteilung siehe Seite 113.</p>	0,-	0,-	 <p><b>93958</b> Schenkel 42,1 x 42,1 cm 2 Hänge-Eckabdeckblätter, 1 Eckleiste <b>T 39,1 cm</b></p> <p><b>93959</b> Schenkel 51,7 x 51,7 cm wie vor <b>T 48,7 cm</b></p> <p>– <b>Ecke nicht als Stauraum nutzbar. – einseitige Abdeck- blatttiefenkürzung ohne Aufpreis</b></p> <p>– <b>Eine Ausklin- kung von max. 32,1 / 41,7 cm ist möglich. (Brand- schutztechnische Auflagen müssen beachtet werden.)</b></p> <p><b>Gegen Aufpreis:</b> <b>1 x 91622</b> Hochgl. Eckabdeckblatt ggf. 2 x bestellen, oberes und unteres Eckabdeckblatt (Eckleiste in Hochglanz nicht möglich)</p>	427,-	441,- 460,-
				à 147,-	à 147,-

**Hängeelemente 2 R, Höhe 75,6 cm**

(Abdeckblätter bis 270,0 cm durchgehend)

**Hängeelemente 3 R, Höhe 110,8 cm**

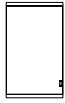
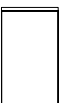
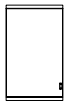
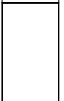
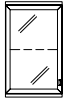
(Abdeckblätter bis 270,0 cm durchgehend)

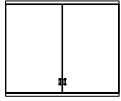
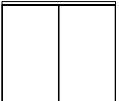
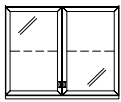
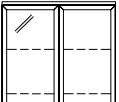

















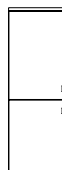

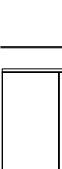
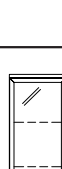
Best.-Nr. / Maße Beschreibung	PG 1	PG 2	Best.-Nr. / Maße Beschreibung	PG 1	PG 2
 <p><b>7802 L</b> B 37,5 cm  <b>7803 R</b> B 37,5 cm  <b>7804 L</b> B 45,0 cm  <b>7805 R</b> B 45,0 cm  <b>85753 L</b> B 52,5 cm  <b>85754 R</b> B 52,5 cm  <b>7806 L</b> B 60,0 cm  <b>7807 R</b> B 60,0 cm  <b>7920 L</b> B 75,0 cm  <b>7921 R</b> B 75,0 cm</p> <p>1 Tür, 1 Einlegeboden <b>T 35,0 cm</b></p> <p>Abb. L</p>	397,- 397,- 422,- 422,- 453,- 453,- 481,- 481,- 551,- 551,-	413,- 413,- 434,- 434,- 469,- 469,- 502,- 502,- 572,- 572,-	 <p><b>7818 L</b> B 37,5 cm  <b>7819 R</b> B 37,5 cm  <b>7820 L</b> B 45,0 cm  <b>7821 R</b> B 45,0 cm  <b>85757 L</b> B 52,5 cm  <b>85758 R</b> B 52,5 cm  <b>7822 L</b> B 60,0 cm  <b>7823 R</b> B 60,0 cm</p> <p>1 Tür, 2 Einlegeböden <b>T 35,0 cm</b></p> <p>Abb. L</p>	471,- 471,- 495,- 495,- 530,- 530,- 562,- 562,-	492,- 492,- 518,- 518,- 553,- 553,- 581,- 581,-
 <p><b>24277 L</b> B 45,0 cm  <b>24278 R</b> B 45,0 cm  <b>24400 L</b> B 60,0 cm  <b>24482 R</b> B 60,0 cm</p> <p>1 Tür (gerundet), 1 Einlegeboden <b>T 25,4/35,0 cm</b></p> <p>Abb. L</p>	723,- 723,- 754,- 754,-	751,- 751,- 779,- 779,-	 <p><b>24279 L</b> B 45,0 cm  <b>24280 R</b> B 45,0 cm  <b>24404 L</b> B 60,0 cm  <b>24486 R</b> B 60,0 cm</p> <p>1 Tür (gerundet), 2 Einlegeböden <b>T 25,4/35,0 cm</b></p> <p>Abb. L</p>	817,- 817,- 842,- 842,-	845,- 845,- 877,- 877,-
 <p><b>7808 L</b> B 37,5 cm  <b>7809 R</b> B 37,5 cm  <b>7810 L</b> B 45,0 cm  <b>7811 R</b> B 45,0 cm  <b>85755 L</b> B 52,5 cm  <b>85756 R</b> B 52,5 cm  <b>7812 L</b> B 60,0 cm  <b>7813 R</b> B 60,0 cm  <b>7922 L</b> B 75,0 cm  <b>7923 R</b> B 75,0 cm</p> <p>1 Rahmen-Glastür, 1 Glaseinlegeboden <b>T 35,0 cm</b></p> <p>Beleuchtung und Spiegelrückwand siehe Seiten 116, 117 und 111.</p> <p>Abb. L</p>	523,- 523,- 541,- 541,- 572,- 572,- 600,- 600,- 667,- 667,-	541,- 541,- 562,- 562,- 593,- 593,- 625,- 625,- 693,- 693,-	 <p><b>7824 L</b> B 37,5 cm  <b>7825 R</b> B 37,5 cm  <b>7826 L</b> B 45,0 cm  <b>7827 R</b> B 45,0 cm  <b>85759 L</b> B 52,5 cm  <b>85760 R</b> B 52,5 cm  <b>7828 L</b> B 60,0 cm  <b>7829 R</b> B 60,0 cm</p> <p>1 Rahmen-Glastür, 2 Glaseinlegeböden <b>T 35,0 cm</b></p> <p>Beleuchtung und Spiegelrückwand siehe Seiten 116, 117 und 111.</p> <p>Abb. L</p>	621,- 621,- 642,- 642,- 677,- 677,- 714,- 714,-	644,- 644,- 670,- 670,- 705,- 705,- 742,- 742,-
 <p><b>7814</b> B 75,0 cm  <b>7815</b> B 90,0 cm</p> <p>2 Türen, 1 Einlegeboden <b>T 35,0 cm</b></p> <p>Abb. L</p>	597,- 679,-	621,- 705,-	 <p><b>7830</b> B 75,0 cm  <b>7831</b> B 90,0 cm</p> <p>2 Türen, 2 Einlegeböden <b>T 35,0 cm</b></p> <p>Abb. L</p>	695,- 772,-	726,- 805,-
 <p><b>7816</b> B 75,0 cm  <b>7817</b> B 90,0 cm</p> <p>2 Rahmen-Glastüren, 1 Glaseinlegeboden <b>T 35,0 cm</b></p> <p>Beleuchtung und Spiegelrückwand siehe Seiten 116, 117 und 111.</p> <p>Abb. L</p>	796,- 861,-	828,- 893,-	 <p><b>7832</b> B 75,0 cm  <b>7833</b> B 90,0 cm</p> <p>2 Rahmen-Glastüren, 2 Glaseinlegeböden <b>T 35,0 cm</b></p> <p>Beleuchtung und Spiegelrückwand siehe Seiten 116, 117 und 111.</p> <p>Abb. L</p>	915,- 987,-	952,- 1024,-

**Hängeelemente 3,5 R, Höhe 128,4 cm**

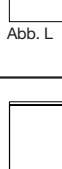
(Abdeckblätter bis 270,0 cm durchgehend)

**Hängeelemente 4 R, Höhe 146,0 cm**

(Abdeckblätter bis 270,0 cm durchgehend)











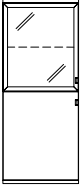

Best.-Nr. / Maße Beschreibung		PG 1	PG 2	Best.-Nr. / Maße Beschreibung		PG 1	PG 2
	<b>24428 L</b> B 37,5 cm	525,-	541,-		<b>7834 L</b> B 37,5 cm	572,-	593,-
	<b>24429 R</b> B 37,5 cm	525,-	541,-		<b>7835 R</b> B 37,5 cm	572,-	593,-
	<b>24430 L</b> B 45,0 cm	544,-	569,-		<b>7420 L</b> B 45,0 cm	593,-	614,-
	<b>24431 R</b> B 45,0 cm	544,-	569,-		<b>7421 R</b> B 45,0 cm	593,-	614,-
	<b>85761 L</b> B 52,5 cm	579,-	602,-		<b>85765 L</b> B 52,5 cm	635,-	660,-
	<b>85762 R</b> B 52,5 cm	579,-	602,-		<b>85766 R</b> B 52,5 cm	635,-	660,-
	<b>24432 L</b> B 60,0 cm	614,-	642,-		<b>7424 L</b> B 60,0 cm	672,-	698,-
	<b>24433 R</b> B 60,0 cm	614,-	642,-		<b>7425 R</b> B 60,0 cm	672,-	698,-
1 Tür, 2 Einlegeböden <b>T 35,0 cm</b>				1 Tür, 3 Einlegeböden <b>T 35,0 cm</b>			
	<b>24434 L</b> B 45,0 cm	863,-	896,-		<b>24281 L</b> B 45,0 cm	903,-	940,-
	<b>24435 R</b> B 45,0 cm	863,-	896,-		<b>24282 R</b> B 45,0 cm	903,-	940,-
	<b>24436 L</b> B 60,0 cm	891,-	924,-		<b>24410 L</b> B 60,0 cm	933,-	973,-
	<b>24437 R</b> B 60,0 cm	891,-	924,-		<b>24492 R</b> B 60,0 cm	933,-	973,-
1 Tür (gerundet), 2 Einlegeböden <b>T 25,4/35,0 cm</b>				1 Tür (gerundet), 3 Einlegeböden <b>T 25,4/35,0 cm</b>			
	<b>24438 L</b> B 37,5 cm	674,-	698,-		<b>24286 L</b> B 45,0 cm	966,-	1005,-
	<b>24439 R</b> B 37,5 cm	674,-	698,-		<b>24287 R</b> B 45,0 cm	966,-	1005,-
	<b>24469 L</b> B 45,0 cm	698,-	726,-		<b>24301 L</b> B 60,0 cm	1005,-	1045,-
	<b>24470 R</b> B 45,0 cm	698,-	726,-		<b>24302 R</b> B 60,0 cm	1005,-	1045,-
	<b>85763 L</b> B 52,5 cm	733,-	763,-		2 Türen (gerundet), 2 Einlegeböden <b>T 25,4/35,0 cm</b>		
	<b>85764 R</b> B 52,5 cm	733,-	763,-				
	<b>24479 L</b> B 60,0 cm	770,-	802,-		2 Türen (gerundet), 2 Einlegeböden <b>T 25,4/35,0 cm</b>		
	<b>24480 R</b> B 60,0 cm	770,-	802,-				
1 Rahmen-Glastür, 2 Glaseinlegeböden <b>T 35,0 cm</b> Beleuchtung und Spiegelrückwand siehe Seiten 116, 117 und 111.				1 Rahmen-Glastür, 3 Glaseinlegeböden <b>T 35,0 cm</b> Beleuchtung und Spiegelrückwand siehe Seiten 116, 117 und 111.			
	<b>24481</b> B 75,0 cm	747,-	775,-		<b>7836 L</b> B 37,5 cm	726,-	754,-
	<b>24483</b> B 90,0 cm	824,-	861,-		<b>7837 R</b> B 37,5 cm	726,-	754,-
	2 Türen, 2 Einlegeböden <b>T 35,0 cm</b>				<b>7422 L</b> B 45,0 cm	751,-	779,-
					<b>7423 R</b> B 45,0 cm	751,-	779,-
					<b>85767 L</b> B 52,5 cm	789,-	819,-
					<b>85768 R</b> B 52,5 cm	789,-	819,-
				1 Rahmen-Glastür, 3 Glaseinlegeböden <b>T 35,0 cm</b> Beleuchtung und Spiegelrückwand siehe Seiten 116, 117 und 111.			
	<b>24484</b> B 75,0 cm	977,-	1012,-		<b>7838 L</b> B 45,0 cm	628,-	651,-
	<b>24485</b> B 90,0 cm	1045,-	1089,-		<b>7839 R</b> B 45,0 cm	628,-	651,-
	2 Rahmen-Glastüren, 2 Glaseinlegeböden <b>T 35,0 cm</b> Beleuchtung und Spiegelrückwand siehe Seiten 116, 117 und 111.				<b>85769 L</b> B 52,5 cm	665,-	693,-
					<b>85770 R</b> B 52,5 cm	665,-	693,-
				2 Türen, 2 Einlegeböden <b>T 35,0 cm</b>			
					<b>7350 L</b> B 60,0 cm	700,-	733,-
					<b>7351 R</b> B 60,0 cm	700,-	733,-
					<b>7924 L</b> B 75,0 cm	775,-	807,-
					<b>7925 R</b> B 75,0 cm	775,-	807,-

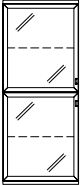
**Hängeelemente 4 R, Höhe 146,0 cm**

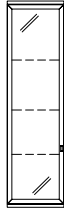
(Abdeckblätter bis 270,0 cm durchgehend)

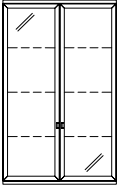
**Hängeelemente 4,5 R, Höhe 163,6 cm**

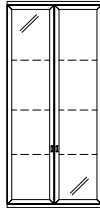
(Abdeckblätter bis 270,0 cm durchgehend)

Best.-Nr. / Maße Beschreibung		PG 1	PG 2	Best.-Nr. / Maße Beschreibung		PG 1	PG 2
  Abb. L	<b>7840 L</b> B 45,0 cm <b>7841 R</b> B 45,0 cm <b>85771 L</b> B 52,5 cm <b>85772 R</b> B 52,5 cm <b>7556 L</b> B 60,0 cm <b>7557 R</b> B 60,0 cm <b>7926 L</b> B 75,0 cm <b>7927 R</b> B 75,0 cm  1 Rahmen-Glastür, 1 Glaseinlegeboden, 1 Tür, 1 Einlegeboden  <b>T 35,0 cm</b>  Beleuchtung und Spiegelrückwand siehe Seiten 116, 117 und 111.	744,- 744,- 784,- 784,- 819,- 819,- 896,- 896,-	772,- 772,- 812,- 812,- 854,- 854,- 928,- 928,-	  Abb. L	<b>80225 L</b> B 37,5 cm <b>80226 R</b> B 37,5 cm <b>80227 L</b> B 45,0 cm <b>80228 R</b> B 45,0 cm <b>85777 L</b> B 52,5 cm <b>85778 R</b> B 52,5 cm <b>80229 L</b> B 60,0 cm <b>80230 R</b> B 60,0 cm  1 Tür, 3 Einlegeböden  <b>T 35,0 cm</b>	670,- 670,- 698,- 698,- 744,- 744,- 791,- 791,-	698,- 698,- 726,- 726,- 775,- 775,- 824,- 824,-
	<b>7842 L</b> B 45,0 cm <b>7843 R</b> B 45,0 cm <b>85773 L</b> B 52,5 cm <b>85774 R</b> B 52,5 cm <b>7428 L</b> B 60,0 cm <b>7429 R</b> B 60,0 cm <b>7928 L</b> B 75,0 cm <b>7929 R</b> B 75,0 cm  1 Tür, 1 Einlegeboden, 1 Rahmen-Glastür, 1 Glaseinlegeboden  <b>T 35,0 cm</b>  Beleuchtung und Spiegelrückwand siehe Seiten 116, 117 und 111.	744,- 744,- 784,- 784,- 819,- 819,- 896,- 896,-	772,- 772,- 812,- 812,- 854,- 854,- 928,- 928,-		<b>82910 L</b> B 45,0 cm <b>82911 R</b> B 45,0 cm  1 Tür (gerundet), 3 Einlegeböden  <b>T 25,4/35,0 cm</b>	933,- 933,-	973,- 973,-
  Abb. L	<b>7844 L</b> B 45,0 cm <b>7845 R</b> B 45,0 cm <b>85775 L</b> B 52,5 cm <b>85776 R</b> B 52,5 cm <b>7377 L</b> B 60,0 cm <b>7378 R</b> B 60,0 cm <b>7930 L</b> B 75,0 cm <b>7931 R</b> B 75,0 cm  2 Rahmen-Glastüren, 2 Glaseinlegeböden  <b>T 35,0 cm</b>  Beleuchtung und Spiegelrückwand siehe Seiten 116, 117 und 111.	866,- 866,- 900,- 900,- 935,- 935,- 1012,- 1012,-	896,- 896,- 935,- 935,- 977,- 977,- 1052,- 1052,-	  Abb. L	<b>80232 L</b> B 37,5 cm <b>80233 R</b> B 37,5 cm <b>80234 L</b> B 45,0 cm <b>80235 R</b> B 45,0 cm <b>85779 L</b> B 52,5 cm <b>85780 R</b> B 52,5 cm <b>80236 L</b> B 60,0 cm <b>80237 R</b> B 60,0 cm  1 Rahmen-Glastür, 3 Glaseinlegeböden  <b>T 35,0 cm</b>  Beleuchtung und Spiegelrückwand siehe Seiten 116, 117 und 111.	821,- 821,- 847,- 847,- 893,- 893,- 935,- 935,-	854,- 854,- 879,- 879,- 928,- 928,- 975,- 975,-
	<b>7846</b> B 75,0 cm <b>7847</b> B 90,0 cm  2 Türen, 3 Einlegeböden  <b>T 35,0 cm</b>	796,- 872,-	828,- 905,-		<b>80231</b> B 75,0 cm  2 Türen, 3 Einlegeböden  <b>T 35,0 cm</b>	928,-	966,-
  Abb. L	<b>7848</b> B 75,0 cm <b>7849</b> B 90,0 cm  2 Rahmen-Glastüren, 3 Glaseinlegeböden  <b>T 35,0 cm</b>  Beleuchtung und Spiegelrückwand siehe Seiten 116, 117 und 111.	1033,- 1108,-	1071,- 1152,-	  Abb. L	<b>80238</b> B 75,0 cm  2 Rahmen-Glastüren, 3 Glaseinlegeböden  <b>T 35,0 cm</b>  Beleuchtung und Spiegelrückwand siehe Seiten 116, 117 und 111.	1164,-	1211,-

**Hängeelemente 5 R, Höhe 181,2 cm**

(Abdeckblätter bis 270,0 cm durchgehend)

**Wandborde mit Paneelrückwand**

(inkl. Wandbefestigung)



Best.-Nr. / Maße Beschreibung	PG 1	PG 2	Best.-Nr. / Maße Beschreibung	PG 1	PG 2					
 <p>82914 L B 37,5 cm 82915 R B 37,5 cm 82916 L B 45,0 cm 82917 R B 45,0 cm 85781 L B 52,5 cm 85782 R B 52,5 cm 82918 L B 60,0 cm 82919 R B 60,0 cm</p> <p>1 Tür, 4 Einlegeböden</p> <p><b>T 35,0 cm</b></p>	707,-	735,-	 <p><b>Achtung</b> Einbau von Strahlern nicht möglich. Bitte nur nebenstehende Beleuchtung verwenden. Sondermaße nicht möglich.</p> <p>Hochglanz Aufpreise Wandbord siehe Tabelle E Seite 122.</p>	156,-	163,-					
						82914 L B 37,5 cm	735,-	8916 B 60,0 cm	194,-	198,-
						82915 R B 37,5 cm	707,-	8917 B 75,0 cm	226,-	233,-
						82916 L B 45,0 cm	735,-	8918 B 90,0 cm	257,-	268,-
						82917 R B 45,0 cm	735,-	8919 B 105,0 cm	287,-	299,-
						85781 L B 52,5 cm	789,-	8920 B 120,0 cm	322,-	327,-
						85782 R B 52,5 cm	789,-	8921 B 135,0 cm	343,-	357,-
						82918 L B 60,0 cm	840,-	8922 B 150,0 cm	371,-	380,-
						82919 R B 60,0 cm	840,-	8923 B 165,0 cm	394,-	408,-
									8924 B 180,0 cm	418,-
			8925 B 195,0 cm	436,-	455,-					
			8926 B 210,0 cm	455,-	471,-					
			8927 B 225,0 cm	471,-	492,-					
			8928 B 240,0 cm	486,-	505,-					
			79391 B 255,0 cm	501,-	521,-					
			79392 B 270,0 cm							

Abb. L

**LED-Beleuchtung für Paneel-Wandborde**

Best.-Nr. / Maße Beschreibung	PG 1	PG 2	Best.-Nr. / Maße Beschreibung	PG 1	PG 2					
 <p>82920 L B 45,0 cm 82921 R B 45,0 cm</p> <p>1 Tür (gerundet), 4 Einlegeböden</p> <p><b>T 25,4/35,0 cm</b></p>	977,-	1017,-	 <p><b>Achtung</b> sichtbare Kabelführung bei Wandborden, die nicht an ein Korpuselement anschließen</p> <p>Die Leuchte wird mit einem Leuchtmittel der <b>Energieklasse F</b> geliefert.</p> <p>Weitere Informationen zum Leuchtmittel siehe Zusatzliste „Zubehör im Detail“.</p>	128,-	128,-					
						82920 L B 45,0 cm	1017,-	8929 B 60,0 cm, ~3 Watt	140,-	140,-
						82921 R B 45,0 cm	977,-	8930 B 75,0 cm, ~4 Watt	147,-	147,-
								8931 B 90,0 cm, ~6 Watt	236,-	236,-
								8932 B 105,0 cm, ~5 Watt	245,-	245,-
								8933 B 120,0 cm, ~6 Watt	257,-	257,-
								8934 B 135,0 cm, ~7 Watt	266,-	266,-
								8935 B 150,0 cm, ~8 Watt	271,-	271,-
								8936 B 165,0 cm, ~9 Watt	352,-	352,-
								8937 B 180,0 cm, ~11 Watt	359,-	359,-
		8938 B 195,0 cm, ~10 Watt	371,-	371,-						
		8939 B 210,0 cm, ~11 Watt	378,-	378,-						
		8940 B 225,0 cm, ~12 Watt	385,-	385,-						
		8941 B 240,0 cm, ~13 Watt	391,-	391,-						
		93188 B 255,0 cm, ~14 Watt	398,-	398,-						
		93189 B 270,0 cm, ~16 Watt								

Abb. L

**Wandborde**

(inkl. Wandbefestigung)



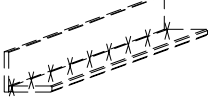

Best.-Nr. / Maße Beschreibung	PG 1	PG 2	Best.-Nr. / Maße Beschreibung	PG 1	PG 2					
 <p>82924 L B 37,5 cm 82925 R B 37,5 cm 82926 L B 45,0 cm 82927 R B 45,0 cm 85783 L B 52,5 cm 85784 R B 52,5 cm 82928 L B 60,0 cm 82929 R B 60,0 cm</p> <p>1 Rahmen-Glastür, 4 Glaseinlegeböden</p> <p><b>T 35,0 cm</b></p> <p>Beleuchtung und Spiegelrückwand siehe Seiten 116, 117 und 111.</p>	854,-	889,-	 <p>7250 B 75,0 cm 7251 B 90,0 cm 7252 B 120,0 cm 7253 B 150,0 cm 7254 B 180,0 cm 7255 B min. 45,0 max. 240,0 cm (Preis pro angefangene 10,0 cm)</p> <p>7302 B 240,0 cm</p> <p>T 20,0 cm</p> <p><b>Gegen Aufpreis:</b> LED-Strahler Seite 116</p>	98,-	103,-					
						82924 L B 37,5 cm	889,-	7250 B 75,0 cm	114,-	121,-
						82925 R B 37,5 cm	886,-	7251 B 90,0 cm	152,-	156,-
						82926 L B 45,0 cm	886,-	7252 B 120,0 cm	184,-	194,-
						82927 R B 45,0 cm	931,-	7253 B 150,0 cm	224,-	231,-
						85783 L B 52,5 cm	931,-	7254 B 180,0 cm	12,-	12,-
						85784 R B 52,5 cm	968,-	7255 B min. 45,0 max. 240,0 cm (Preis pro angefangene 10,0 cm)		
						82928 L B 60,0 cm	975,-	7302 B 240,0 cm	292,-	299,-
						82929 R B 60,0 cm	975,-			

Abb. L

## Metallwandborde

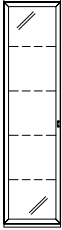
## Hängespiegel eckig (randlos) 2 R, Höhe 70,4 cm

Best.-Nr. / Maße Beschreibung	PG 1	PG 2	Best.-Nr. / Maße Beschreibung	PG 1	PG 2
 <b>14920</b> B 30,0 cm	129,-	129,-	 <b>85444</b> B 52,5 cm	245,-	245,-
<b>14921</b> B 45,0 cm	145,-	145,-	<b>85358</b> B 60,0 cm	266,-	266,-
<b>14922</b> B 60,0 cm	160,-	160,-	<b>85359</b> B 75,0 cm	306,-	306,-
<b>14923</b> B 75,0 cm	176,-	176,-	<b>85360</b> B 90,0 cm	343,-	343,-
<b>14924</b> B 90,0 cm	192,-	192,-	<b>85361</b> B 105,0 cm	380,-	380,-
<b>14925</b> B 105,0 cm	221,-	221,-	<b>85362</b> B 120,0 cm	422,-	422,-
<b>14926</b> B 120,0 cm	245,-	245,-	<b>85363</b> B 135,0 cm	460,-	460,-
<b>14927</b> B 135,0 cm	270,-	270,-	<b>85364</b> B 150,0 cm	497,-	497,-
<b>14928</b> B 150,0 cm	294,-	294,-	<b>85365</b> B 165,0 cm	534,-	534,-
			<b>85366</b> B 180,0 cm	574,-	574,-
			<b>85367</b> B 195,0 cm	611,-	611,-
			<b>85368</b> B 210,0 cm	651,-	651,-
			<b>85369</b> B 225,0 cm	691,-	691,-
			<b>85370</b> B 240,0 cm	728,-	728,-
			<b>T 2,5 cm</b>		

Preisgleich in allen lieferbaren Lackausführungen möglich.



nicht möglich:

- Hochglanz
- Beleuchtung
- Sondermaße

H 8,8 (hinten) / 2,8 (vorne),  
Gesamttiefe 16,0,  
Nutztiefe 15,5 cm

## Wandmontageplatte für Metallwandborde

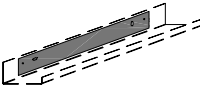
## Beleuchtung Hängespiegel eckig (randlos) 2 R, Höhe 70,4 cm

Best.-Nr. / Maße Beschreibung	PG 1	PG 2	Best.-Nr. / Maße Beschreibung	PG 1	PG 2
 <b>94849</b> für B 30,0 cm	22,-	22,-	 <b>94192</b> B 52,5 cm, ~17 Watt	208,-	208,-
<b>94850</b> für B 45,0 cm	27,-	27,-	<b>94152</b> B 60,0 cm, ~18 Watt	212,-	212,-
<b>94851</b> für B 60,0 cm	31,-	31,-	<b>94153</b> B 75,0 cm, ~20 Watt	226,-	226,-
<b>94852</b> für B 75,0 cm	36,-	36,-	<b>94154</b> B 90,0 cm, ~22 Watt	236,-	236,-
<b>94853</b> für B 90,0 cm	40,-	40,-	<b>94155</b> B 105,0 cm, ~24 Watt	245,-	245,-
<b>94854</b> für B 105,0 cm	45,-	45,-	<b>94156</b> B 120,0 cm, ~26 Watt	259,-	259,-
<b>94855</b> für B 120,0 cm	49,-	49,-	<b>94157</b> B 135,0 cm, ~28 Watt	268,-	268,-
<b>94856</b> für B 135,0 cm	53,-	53,-	<b>94158</b> B 150,0 cm, ~31 Watt	280,-	280,-
<b>94857</b> für B 150,0 cm	58,-	58,-	<b>94159</b> B 165,0 cm, ~33 Watt	292,-	292,-
			<b>94160</b> B 180,0 cm, ~35 Watt	301,-	301,-
			<b>94161</b> B 195,0 cm, ~37 Watt	313,-	313,-
			<b>94162</b> B 210,0 cm, ~39 Watt	324,-	324,-
			<b>94163</b> B 225,0 cm, ~41 Watt	336,-	336,-
			<b>94164</b> B 240,0 cm, ~44 Watt	345,-	345,-
			<b>inkl. Vorschaltgerät, Zuleitung und Fußschalter</b>		

Empfohlen bei Beton oder Mauerwerk  
Das Metallwandbord kann nachträglich ausgerichtet werden



für die vereinfachte Wandmontage

Die Leuchte wird mit einem Leuchtmittel der **Energieklasse F** geliefert.

Weitere Informationen zum Leuchtmittel siehe Zusatzliste „Zubehör im Detail“.

## Magnetischer Buchhalter für Metallwandborde

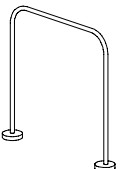
## Hängespiegel eckig (randlos) 2,5 R, Höhe 88,0 cm

Best.-Nr. / Maße Beschreibung	PG 1	PG 2	Best.-Nr. / Maße Beschreibung	PG 1	PG 2
 <b>94846</b> 2er Set	76,-	76,-	 <b>85445</b> B 52,5 cm	273,-	273,-
Ausführung Schwarz matt Haltekraft 8,0 kg			<b>85371</b> B 60,0 cm	294,-	294,-
H 13,0, T 12,3, Ø Buchhalter 0,8, Ø Magnet 3,1 cm			<b>85372</b> B 75,0 cm	331,-	331,-
			<b>85373</b> B 90,0 cm	376,-	376,-
			<b>85374</b> B 105,0 cm	418,-	418,-
			<b>85375</b> B 120,0 cm	460,-	460,-
			<b>85376</b> B 135,0 cm	499,-	499,-
			<b>85377</b> B 150,0 cm	541,-	541,-
			<b>85378</b> B 165,0 cm	581,-	581,-
			<b>85379</b> B 180,0 cm	625,-	625,-
			<b>85380</b> B 195,0 cm	665,-	665,-
			<b>85381</b> B 210,0 cm	705,-	705,-
			<b>85382</b> B 225,0 cm	747,-	747,-
			<b>85383</b> B 240,0 cm	789,-	789,-
			<b>T 2,5 cm</b>		

## Hängespiegel rund (randlos)

## Beleuchtung Hängespiegel eckig (randlos) 2,5 R, Höhe 88,0 cm

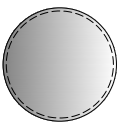
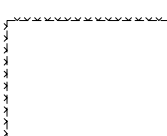
Best.-Nr. / Maße Beschreibung	PG 1	PG 2	Best.-Nr. / Maße Beschreibung	PG 1	PG 2
 <b>88030</b> Ø 75,0 cm	313,-	313,-	 <b>94193</b> B 52,5 cm, ~19 Watt	226,-	226,-
<b>83280</b> Ø 90,0 cm	366,-	366,-	<b>94165</b> B 60,0 cm, ~20 Watt	231,-	231,-
<b>88029</b> Ø 105,0 cm	480,-	480,-	<b>94166</b> B 75,0 cm, ~22 Watt	243,-	243,-
<b>T 2,5 cm</b>			<b>94167</b> B 90,0 cm, ~24 Watt	259,-	259,-
<b>Gegen Aufpreis:</b>			<b>94168</b> B 105,0 cm, ~27 Watt	271,-	271,-
<b>1 x 94369</b> LED-Bel. Ø 75,0 cm ~18 Watt	162,-	162,-	<b>94169</b> B 120,0 cm, ~29 Watt	287,-	287,-
<b>1 x 93829</b> LED-Bel. Ø 90,0 cm ~20 Watt	175,-	175,-	<b>94170</b> B 135,0 cm, ~31 Watt	299,-	299,-
<b>1 x 94368</b> LED-Bel. Ø 105,0 cm ~23 Watt	213,-	213,-	<b>94171</b> B 150,0 cm, ~33 Watt	313,-	313,-
			<b>94172</b> B 165,0 cm, ~35 Watt	327,-	327,-
			<b>94173</b> B 180,0 cm, ~37 Watt	341,-	341,-
			<b>94174</b> B 195,0 cm, ~40 Watt	355,-	355,-
			<b>94175</b> B 210,0 cm, ~42 Watt	369,-	369,-
			<b>94176</b> B 225,0 cm, ~44 Watt	380,-	380,-
			<b>94177</b> B 240,0 cm, ~46 Watt	397,-	397,-
			<b>inkl. Vorschaltgerät, Zuleitung und Fußschalter</b>		

Die Leuchte wird mit einem Leuchtmittel der **Energieklasse F** geliefert.

Weitere Informationen zum Leuchtmittel siehe Zusatzliste „Zubehör im Detail“.

# KIRA-SYSTEM

## Hängespiegel eckig (mit Abschlussleisten) 2 R, Höhe 75,6 cm

Best.-Nr. / Maße Beschreibung	PG 1	PG 2
 <b>78645</b> B 52,5 cm	292,-	301,-
<b>24501</b> B 60,0 cm	313,-	324,-
<b>24502</b> B 75,0 cm	357,-	373,-
<b>24503</b> B 90,0 cm	404,-	422,-
<b>24504</b> B 105,0 cm	446,-	464,-
<b>24505</b> B 120,0 cm	492,-	511,-
<b>24506</b> B 135,0 cm	534,-	555,-
<b>24507</b> B 150,0 cm	576,-	600,-
<b>24508</b> B 165,0 cm	621,-	644,-
<b>24509</b> B 180,0 cm	667,-	693,-
<b>24510</b> B 195,0 cm	712,-	737,-
<b>24511</b> B 210,0 cm	754,-	779,-
<b>24512</b> B 225,0 cm	793,-	828,-
<b>24642</b> B 240,0 cm	838,-	872,-
<b>T 4,6 cm</b>		

Hochglanz  
Aufpreise Wand-  
spiegelleisten  
siehe Tabelle F  
Seite 122.

## Funktionstische

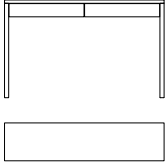
Best.-Nr. / Maße Beschreibung	PG 1	PG 2
 <b>78606</b> 126,6 x 30,0 cm	1043,-	1085,-
<b>78607</b> 156,6 x 30,0 cm	1148,-	1194,-
<b>78609</b> 126,6 x 39,6 cm	1155,-	1197,-
<b>78610</b> 156,6 x 39,6 cm	1267,-	1316,-
<b>78612</b> 126,6 x 60,0 cm	1283,-	1332,-
<b>78613</b> 156,6 x 60,0 cm	1402,-	1458,-
2 Schubkästen inkl. Soft-Close-Einzug		
H 77,5 cm		
Höhe unter Zarge 64,2 cm Höhe unter Traverse 59,2 cm		
<b>Gegen Aufpreis:</b> <b>1 x 91330</b> Kabeldurchlass Metall (Nur möglich bei T 60,0 cm)	49,-	49,-

Hochglanz Aufpreise  
Front siehe Tabelle C  
Seite 121.

## Hängespiegel eckig (mit Abschlussleisten) 2,5 R, Höhe 93,2 cm

Best.-Nr. / Maße Beschreibung	PG 1	PG 2
 <b>78646</b> B 52,5 cm	322,-	336,-
<b>24715</b> B 60,0 cm	343,-	357,-
<b>24716</b> B 75,0 cm	390,-	406,-
<b>24717</b> B 90,0 cm	436,-	455,-
<b>24718</b> B 105,0 cm	481,-	502,-
<b>24719</b> B 120,0 cm	530,-	551,-
<b>24720</b> B 135,0 cm	576,-	597,-
<b>24721</b> B 150,0 cm	621,-	644,-
<b>24722</b> B 165,0 cm	670,-	695,-
<b>24723</b> B 180,0 cm	714,-	742,-
<b>24724</b> B 195,0 cm	761,-	791,-
<b>24725</b> B 210,0 cm	805,-	838,-
<b>24726</b> B 225,0 cm	851,-	889,-
<b>24643</b> B 240,0 cm	898,-	933,-
<b>T 4,6 cm</b>		

Hochglanz  
Aufpreise Wand-  
spiegelleisten  
siehe Tabelle F  
Seite 122.

## Couchtische mit Kufen, Höhe 39,6 cm

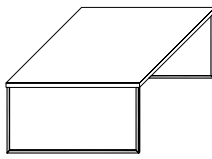
Best.-Nr. / Maße Beschreibung	PG 1	PG 2
 <b>77659</b> 75,0 x 75,0 cm	609,-	635,-
<b>77660</b> 95,0 x 95,0 cm	721,-	747,-
<b>77661</b> 100,0 x 65,0 cm	630,-	656,-
<b>79364</b> 120,0 x 75,0 cm	695,-	723,-
<b>mit Holzplatte</b> Kufen Edelstahlfarbig (Standard) Kufen Chrom glänzend (auf Wunsch) Kufen Schwarz matt (auf Wunsch) Kufen Weiß matt (auf Wunsch) Kufen Wollweiß matt (auf Wunsch) Kufen in allen lieferbaren Lackausführungen (auf Wunsch)		
<b>Gegen Aufpreis:</b> <b>1 x 94816</b> Aufpreis für Kufen in allen lieferbaren Lackausführungen	76,-	76,-

**Sonderanfertigung für Couchtische (mit Kufen)**  
Längen-/ Breiten- und Höhenänderung nicht möglich.

## Funktionstische

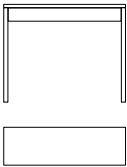
Best.-Nr. / Maße Beschreibung	PG 1	PG 2
 <b>78605</b> 96,6 x 30,0 cm	830,-	866,-
<b>78608</b> 96,6 x 39,6 cm	915,-	952,-
<b>78611</b> 96,6 x 60,0 cm	1031,-	1068,-
1 Schubkasten inkl. Soft-Close-Einzug		
H 77,5 cm		
Höhe unter Zarge 64,2 cm Höhe unter Traverse 59,2 cm		
<b>Gegen Aufpreis:</b> <b>1 x 91330</b> Kabeldurchlass Metall (Nur möglich bei T 60,0 cm)	49,-	49,-

Hochglanz Aufpreise  
Front siehe Tabelle C  
Seite 121.

## Couchtisch LINE, Höhe 40,0 cm

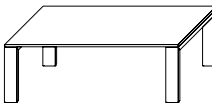
Best.-Nr. / Maße Beschreibung	PG 1	PG 2
 <b>93815</b> 75,0 x 75,0 cm	805,-	838,-
<b>93816</b> 95,0 x 95,0 cm	928,-	966,-
<b>93817</b> 100,0 x 65,0 cm	851,-	886,-
<b>93818</b> 120,0 x 75,0 cm	907,-	945,-
<b>mit Holzplatte</b> Untergestell und Tischplatte können in unterschiedlichen Ausführungen gefertigt werden. Bei Bestellung bitte angeben (ohne Aufpreis)		
<b>Gegen Aufpreis:</b> <b>90289</b> 2 Füße mit Rollen	70,-	70,-

**Sonderanfertigung für Couchtische (LINE)**  
Höhenänderung: bis max. 55,0 cm.  
Längenkürzung nicht möglich, Breitenkürzung  
auf Anfrage.

# KIRA-SYSTEM

## Couchtische mit U-Wange, Höhe 45,0 cm

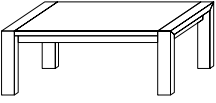
Best.-Nr. / Maße Beschreibung	PG 1	PG 2
 <p><b>8227</b> 73,0 x 73,0 cm <b>8266</b> 118,0 x 73,0 cm <b>8289</b> 93,0 x 93,0 cm <b>90656</b> 98,0 x 63,0 cm</p> <p><b>mit Holzplatte</b></p> <p>Lichte Höhe über der Ablage 13,4 cm.</p> <p><b>Gegen Aufpreis:</b> <b>8277</b> Holzablage für 73,0 x 73,0 cm <b>8276</b> Holzablage für 118,0 x 73,0 cm <b>8184</b> Holzablage für 93,0 x 93,0 cm <b>90660</b> Holzablage für 98,0 x 63,0 cm <b>92364</b> Schubkasten (nicht möglich bei 75,0 x 75,0 cm) <b>90289</b> 2 Füße mit Rollen</p>	919,- 1038,- 1054,- 989,-	959,- 1075,- 1101,- 1031,-
	142,- 208,- 212,- 175,- 224,-	145,- 224,- 226,- 184,- 231,-
	70,-	70,-

## Couchtisch mit runder Platte, Höhe 40,0 cm

Best.-Nr. / Maße Beschreibung	PG 1	PG 2
 <p><b>94581</b> Ø 45,0 cm <b>94582</b> Ø 60,0 cm <b>94583</b> Ø 75,0 cm <b>94584</b> Ø 90,0 cm</p> <p><b>mit runder Holzplatte</b></p> <p>Bei Bestellung bitte angeben: Gestell Edelstahlfarbig, Schwarz matt, Weiß matt oder Wollweiß matt (ohne Aufpreis) Gestell in allen lieferbaren Lackausführungen (gegen Aufpreis)</p> <p><b>Gegen Aufpreis:</b> <b>1 x 94815</b> Aufpreis für Gestell in allen lieferbaren Lackausführungen</p>	628,- 694,- 777,- 868,-	653,- 722,- 808,- 903,-
	94,-	94,-

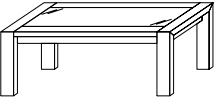
 <p><b>8229</b> 73,0 x 73,0 cm <b>8228</b> 118,0 x 73,0 cm <b>8290</b> 93,0 x 93,0 cm <b>90659</b> 98,0 x 63,0 cm</p> <p><b>mit Klarglasplatte</b></p> <p>Lichte Höhe über der Ablage 13,4 cm.</p> <p><b>Gegen Aufpreis:</b> <b>8277</b> Holzablage für 73,0 x 73,0 cm <b>8276</b> Holzablage für 118,0 x 73,0 cm <b>8184</b> Holzablage für 93,0 x 93,0 cm <b>90660</b> Holzablage für 98,0 x 63,0 cm <b>90289</b> 2 Füße mit Rollen</p>	898,- 1010,- 1033,- 987,-	935,- 1052,- 1073,- 1024,-
	973,- 1085,- 1108,- 1057,-	1010,- 1134,- 1159,- 1101,-
	142,- 208,- 212,- 175,- 70,-	145,- 224,- 226,- 184,- 70,-

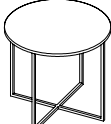
 <p><b>94585</b> Ø 45,0 cm <b>94586</b> Ø 60,0 cm <b>94587</b> Ø 75,0 cm</p> <p><b>mit runder Holzplatte</b></p> <p>Bei Bestellung bitte angeben: Gestell Edelstahlfarbig, Schwarz matt, Weiß matt oder Wollweiß matt (ohne Aufpreis) Gestell in allen lieferbaren Lackausführungen (gegen Aufpreis)</p> <p><b>Gegen Aufpreis:</b> <b>1 x 94815</b> Aufpreis für Gestell in allen lieferbaren Lackausführungen</p>	645,- 706,- 798,-	671,- 734,- 830,-
	94,-	94,-

<b>Sonderanfertigung für Couchtische (U-Wange)</b>		
Höhenänderung: bis max. 55,0 cm Längen- und Breitenkürzung auf Anfrage (bei Couchtischen mit Glasplatte nicht möglich).	<b>96102</b> + 30%	+ 30%

## Couchtisch mit runder Platte, Höhe 56,0 cm

### Säulen-Couhtisch

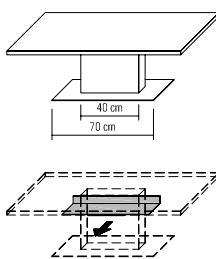
 <p><b>92412</b> 120,0 x 75,0 cm <b>92413</b> 100,0 x 65,0 cm <b>92414</b> 95,0 x 95,0 cm <b>92415</b> 75,0 x 75,0 cm</p> <p>Säulentisch mit fester Platte</p> <p>H 41,0 cm H 45,0 cm bis max. 63,3 cm (mit Hubmechanik) H 47,5 cm bis max. 65,8 cm (mit Adapterplatte + Hubme- chanik)</p> <p><b>Gegen Aufpreis:</b> <b>1 x 91153</b> Tischablage 60,0 cm x 22,0 cm <b>1 x 92361</b> Hubmechanik Verstellbarkeit: 0-18,3 cm <b>1 x 94195</b> Adapterplatte 2,5 cm nur in Verbindung mit Hubmechanik möglich.</p> <p>Tischablage in Verbindung mit Hubmechanik und Adapter- platte nicht möglich</p> <p>Säule und Tischplatte können in unterschiedlichen Ausführungen gefertigt werden. Bei Bestellung bitte angeben (ohne Aufpreis).</p> <p>Bodenplatte Chrom glänzend (Standard) <b>oder</b> Bodenplatte edelstahlfarbig (ohne Aufpreis) <b>oder</b> Bodenplatte anthrazit (ohne Aufpreis)</p>	1162,- 1085,- 1162,- 1057,-	1206,- 1131,- 1206,- 1101,-
	229,- 373,-	229,- 373,-
	49,-	49,-

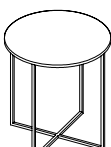
 <p><b>94588</b> Ø 45,0 cm <b>94589</b> Ø 60,0 cm</p> <p><b>mit runder Holzplatte</b></p> <p>Bei Bestellung bitte angeben: Gestell Edelstahlfarbig, Schwarz matt, Weiß matt oder Wollweiß matt (ohne Aufpreis) Gestell in allen lieferbaren Lackausführungen (gegen Aufpreis)</p> <p><b>Gegen Aufpreis:</b> <b>1 x 94815</b> Aufpreis für Gestell in allen lieferbaren Lackausführungen</p>	661,- 720,-	688,- 749,-
	94,-	94,-

<b>Sonderanfertigung für Couchtische (Säulentisch)</b>	
Höhenänderung nicht möglich. Längen- und Breitenkürzung auf Anfrage.	

<b>Sonderanfertigung für Couchtische (mit runder Platte)</b>	
Längen-/ Breiten- und Höhenänderung nicht möglich.	

# KIRA-SYSTEM

## Esstische mit U-Wange, Höhe 75,0 cm

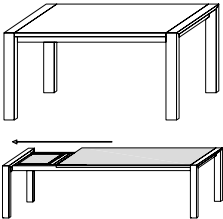
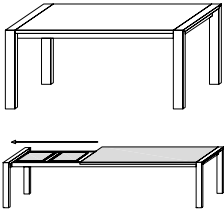
Best.-Nr. / Maße Beschreibung	PG 1	PG 2	Best.-Nr. / Maße Beschreibung	PG 1	PG 2	
 <p><b>90340</b> 148,0 x 95,0 cm <b>90341</b> 158,0 x 95,0 cm</p> <p>feste Platte Höhe unter Zarge 64,5 cm</p>	1761,- 1785,-	1831,- 1855,-	 <p><b>8235</b> 168,0 x 95,0 cm <b>90343</b> 178,0 x 95,0 cm <b>90344</b> 188,0 x 95,0 cm <b>8234</b> 198,0 x 95,0 cm <b>90346</b> 208,0 x 95,0 cm</p> <p>feste Platte Höhe unter Zarge 64,5 cm</p>	1803,- 1829,- 1852,- 1873,- 1892,-	1878,- 1904,- 1925,- 1946,- 1969,-	
<p><b>Gegen Aufpreis:</b> <b>8322</b> Auszugsfunktion, inkl. 1 Klappeneinlage B 50,0 cm (max. 1 Klappeneinlage möglich)</p>	819,-	851,-	<p><b>Gegen Aufpreis:</b> <b>8322</b> Auszugsfunktion, inkl. 1 Klappeneinlage B 50,0 cm <b>8323</b> weitere Klappeneinlage B 50,0 cm (max. 2 Klappeneinlagen möglich)</p>	819,- 252,-	851,- 259,-	
<b>Sonderanfertigung für Esstische (U-Wange)</b>						
Längenkürzung: bis min. 95,0 cm - in Verbindung mit Auszugsfunktion nicht möglich				<b>96102</b>	+ 30%	+ 30%
Breitenkürzung: bis min. 75,0 cm - in Verbindung mit Auszugsfunktion nicht möglich				<b>96102</b>	+ 30%	+ 30%

## Säulen-Esstische, Höhe 78,0 cm

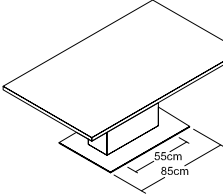
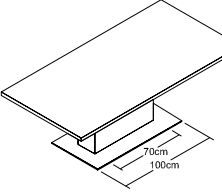
 <p><b>90970</b> 140,0 x 95,0 cm <b>90971</b> 150,0 x 95,0 cm <b>90972</b> 160,0 x 95,0 cm</p> <p>Säulentisch mit fester Platte Höhe unter Zarge 67,2 cm</p> <p>Säule und Tischplatte können in unterschiedlichen Ausführungen gefertigt werden. Bei Bestellung bitte angeben (ohne Aufpreis).</p> <p>Bodenplatte Chrom glänzend (Standard) <b>oder</b> Bodenplatte edelstahlfarbig (ohne Aufpreis) <b>oder</b> Bodenplatte anthrazit (ohne Aufpreis)</p> <p><b>Gegen Aufpreis:</b> <b>Synchronauszug</b></p> <p><b>90983</b> Auszugsfunktion inkl. 1 Klappeneinlage B 50,0 cm <b>90982</b> weitere Klappeneinlage B 50,0 cm (max. 2 Klappeneinlagen möglich)</p> <p><b>Kopfauszug</b></p> <p><b>90993</b> Auszugsfunktion inkl. 1 Klappeneinlage B 50,0 cm</p> <p>An einer oder beiden Stirnseiten einsetzbar, ggf. 1x oder 2x 90993 bestellen (außer Tisch 140,0 cm, hier nur einseitig möglich)</p>	2069,- 2100,- 2137,-	2151,- 2186,- 2223,-	 <p><b>90973</b> 170,0 x 95,0 cm <b>90974</b> 180,0 x 95,0 cm <b>90975</b> 190,0 x 95,0 cm <b>92854</b> 200,0 x 95,0 cm</p> <p>Säulentisch mit fester Platte Höhe unter Zarge 67,2 cm</p> <p>Säule und Tischplatte können in unterschiedlichen Ausführungen gefertigt werden. Bei Bestellung bitte angeben (ohne Aufpreis).</p> <p>Bodenplatte Chrom glänzend (Standard) <b>oder</b> Bodenplatte edelstahlfarbig (ohne Aufpreis) <b>oder</b> Bodenplatte anthrazit (ohne Aufpreis)</p> <p><b>Gegen Aufpreis:</b> <b>Synchronauszug</b></p> <p><b>90984</b> Auszugsfunktion inkl. 1 Klappeneinlage B 50,0 cm <b>90982</b> weitere Klappeneinlage B 50,0 cm (max. 2 Klappeneinlagen möglich)</p> <p><b>Kopfauszug</b></p> <p><b>90994</b> Auszugsfunktion inkl. 1 Klappeneinlage B 50,0 cm</p> <p>An einer oder beiden Stirnseiten einsetzbar, ggf. 1x oder 2x 90994 bestellen.</p>	2165,- 2198,- 2228,- 2258,-	2244,- 2289,- 2319,- 2352,-	
<b>Sonderanfertigung für Esstische (Säulentisch)</b>						
Längenkürzung: bis min. 120,0 cm - in Verbindung mit Auszugsfunktion nicht möglich				<b>96102</b>	+ 30%	+ 30%
Breitenkürzung: bis min. 85,0 cm - in Verbindung mit Auszugsfunktion nicht möglich				<b>96102</b>	+ 30%	+ 30%

## Esstisch LINE, Höhe 75,0 cm

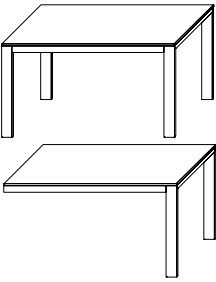
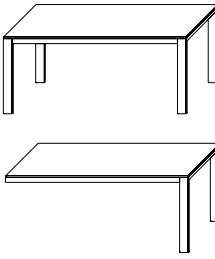
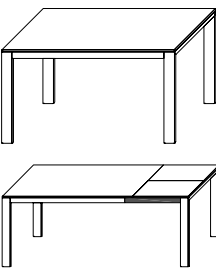
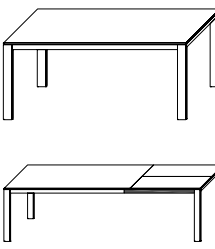
Best.-Nr. / Maße Beschreibung	PG 1	PG 2	Best.-Nr. / Maße Beschreibung	PG 1	PG 2
 <p><b>94184</b> 140,0 x 90,0 cm <b>94185</b> 160,0 x 90,0 cm <b>mit Wandauflage</b> <b>94186</b> 140,0 x 90,0 cm <b>94187</b> 160,0 x 90,0 cm</p> <p>Höhe unter Zarge 68,0 cm (Länge) 66,0 cm (Breite)</p> <p>Untergestell und Tischplatte können in unterschiedlichen Ausführungen gefertigt werden. Bei Bestellung bitte angeben (ohne Aufpreis)</p>	1528,- 1612,-	1589,- 1675,-	 <p><b>94188</b> 180,0 x 90,0 cm <b>94189</b> 200,0 x 90,0 cm <b>mit Wandauflage</b> <b>94190</b> 180,0 x 90,0 cm <b>94191</b> 200,0 x 90,0 cm</p> <p>Höhe unter Zarge 68,0 cm (Länge) 66,0 cm (Breite)</p> <p>Untergestell und Tischplatte können in unterschiedlichen Ausführungen gefertigt werden. Bei Bestellung bitte angeben (ohne Aufpreis)</p>	1701,- 1787,-	1768,- 1857,-
 <p><b>93820</b> 140,0 x 95,0 cm <b>93821</b> 160,0 x 95,0 cm <b>mit Auszugsfunktion</b> <b>93824</b> 140,0 x 95,0 cm Auszug inkl. 1 Klapp- einlage B 60,0 cm <b>93825</b> 160,0 x 95,0 cm Auszug inkl. 1 Klapp- einlage B 80,0 cm</p> <p>Höhe unter Zarge 68,0 cm (Länge) 66,0 cm (Breite)</p> <p>Untergestell, Tischplatte und Einlage können in unterschiedlichen Ausführungen gefertigt werden. Bei Bestellung bitte angeben (ohne Aufpreis)</p>	1554,- 1642,-	1617,- 1708,-	 <p><b>93822</b> 180,0 x 95,0 cm <b>93823</b> 200,0 x 95,0 cm <b>mit Auszugsfunktion</b> <b>93826</b> 180,0 x 95,0 cm Auszug inkl. 1 Klapp- einlage B 100,0 cm <b>93827</b> 200,0 x 95,0 cm Auszug inkl. 1 Klapp- einlage B 100,0 cm</p> <p>Höhe unter Zarge 68,0 cm (Länge) 66,0 cm (Breite)</p> <p>Untergestell, Tischplatte und Einlage können in unterschiedlichen Ausführungen gefertigt werden. Bei Bestellung bitte angeben (ohne Aufpreis)</p>	1733,- 1822,-	1801,- 1894,-

### Sonderanfertigung für Esstische (LINE)

Längen- und Breitenkürzung nicht möglich.  
Breite 80,0 cm preisgleich möglich (ohne Auszugsfunktion).

## Esstische mit runder Platte, Höhe 75,0 cm

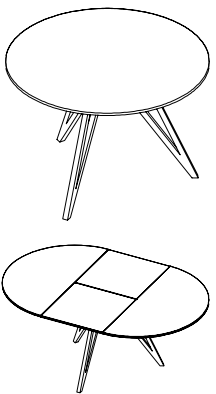
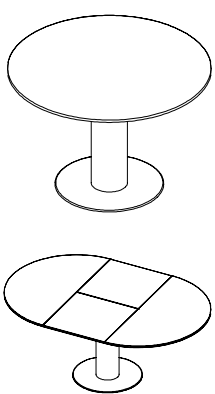
 <p><b>94569</b> Ø 100,0 cm <b>94570</b> Ø 112,5 cm <b>94571</b> Ø 125,0 cm <b>mit Auszugsfunktion</b> <b>94572</b> Ø 100,0 cm Auszug inkl. 1 Klapp- einlage B 40,0 cm <b>94573</b> Ø 112,5 cm Auszug inkl. 1 Klapp- einlage B 50,0 cm <b>94574</b> Ø 125,0 cm Auszug inkl. 1 Klapp- einlage B 60,0 cm</p> <p>Höhe unter Zarge 65,3 cm Gestell Schwarz matt, Gestell Weiß matt <b>oder</b> Gestell Wollweiß matt</p>	1215,- 1285,- 1363,-	1263,- 1336,- 1418,-	 <p><b>94575</b> Ø 100,0 cm <b>94576</b> Ø 112,5 cm <b>94577</b> Ø 125,0 cm <b>mit Auszugsfunktion</b> <b>94578</b> Ø 100,0 cm Auszug inkl. 1 Klapp- einlage B 40,0 cm <b>94579</b> Ø 112,5 cm Auszug inkl. 1 Klapp- einlage B 50,0 cm <b>94580</b> Ø 125,0 cm Auszug inkl. 1 Klapp- einlage B 60,0 cm</p> <p>Höhe unter Zarge 65,3 cm Säule und Tischplatte können in unterschiedlichen Ausführungen gefertigt werden. Bei Bestellung bitte angeben (ohne Aufpreis). Bodenplatte Schwarz matt <b>oder</b> Bodenplatte edelstahlfarbig.</p>	1440,- 1545,- 1623,-	1497,- 1607,- 1688,-
--	----------------------------	----------------------------	--	----------------------------	----------------------------

### Sonderanfertigung für Esstische (mit runder Platte)

Längen-/ Breiten- und Höhenänderung nicht möglich.

## Arbeitsplatz

### Schreibtische mit Holzwangen

### Schreibtische mit Rahmengestell

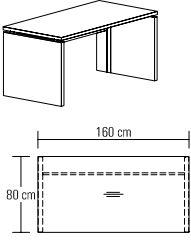
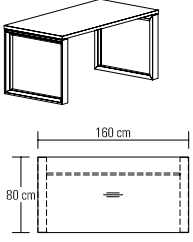
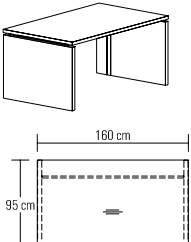
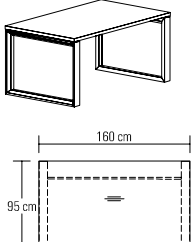
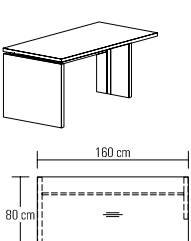
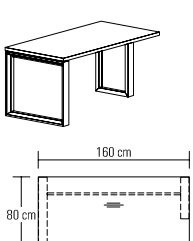
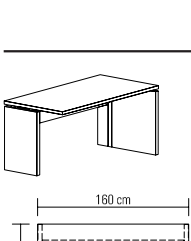
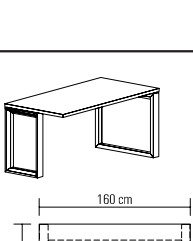
	Best.-Nr. / Maße Beschreibung	PG 1	PG 2		Best.-Nr. / Maße Beschreibung	PG 1	PG 2
	<b>91518</b> 120,0 x 80,0 cm <b>91520</b> 160,0 x 80,0 cm <b>91521</b> 180,0 x 80,0 cm <b>91522</b> 200,0 x 80,0 cm  Einzelschreibtisch mit Rückwand und Kabelbodenführung L/R  H 75,0 cm  <b>Gegen Aufpreis:</b> <b>1 x 91322</b> Linoleum-Einlage <b>1 x 91326</b> Materialauszug <b>1 x 91330</b> Kabeldurchlass Metall Kabelwanne siehe rechts	1148,- 1285,- 1353,- 1418,-	1194,- 1337,- 1409,- 1474,-		<b>91426</b> 120,0 x 80,0 cm <b>91428</b> 160,0 x 80,0 cm * <b>91429</b> 180,0 x 80,0 cm * <b>91430</b> 200,0 x 80,0 cm *  Einzelschreibtisch mit Traverse und zwei langen Seitenteilen  H 75,0 cm  <b>Gegen Aufpreis:</b> <b>1 x 91322</b> Linoleum-Einlage <b>1 x 91326</b> Materialauszug <b>1 x 91330</b> Kabeldurchlass Metall Kabelwanne siehe rechts Sichtschutzblende siehe rechts	1351,- 1486,- 1556,- 1624,-	1404,- 1542,- 1617,- 1687,-
	<b>91525</b> 120,0 x 95,0 cm <b>91527</b> 160,0 x 95,0 cm <b>91528</b> 180,0 x 95,0 cm <b>91529</b> 200,0 x 95,0 cm  Einzelschreibtisch mit Rückwand und Kabelbodenführung L/R  H 75,0 cm  <b>Gegen Aufpreis:</b> <b>1 x 91322</b> Linoleum-Einlage <b>1 x 91326</b> Materialauszug <b>1 x 91330</b> Kabeldurchlass Metall Kabelwanne siehe rechts	1269,- 1425,- 1500,- 1575,-	1320,- 1479,- 1561,- 1635,-		<b>91441</b> 120,0 x 95,0 cm <b>91443</b> 160,0 x 95,0 cm * <b>91444</b> 180,0 x 95,0 cm * <b>91445</b> 200,0 x 95,0 cm *  Einzelschreibtisch mit Traverse und zwei langen Seitenteilen  H 75,0 cm  <b>Gegen Aufpreis:</b> <b>1 x 91322</b> Linoleum-Einlage <b>1 x 91326</b> Materialauszug <b>1 x 91330</b> Kabeldurchlass Metall Kabelwanne siehe rechts Sichtschutzblende siehe rechts	1474,- 1572,- 1670,- 1768,-	1533,- 1633,- 1738,- 1836,-
 <p>links anstellbar</p>	<b>91554</b> 120,0 x 80,0 cm <b>91556</b> 160,0 x 80,0 cm <b>91557</b> 180,0 x 80,0 cm <b>91558</b> 200,0 x 80,0 cm  Verkettungstisch mit Rückwand und Kabelbodenführung L/R  Eine lange Wange links und eine kurze Wange rechts  H 75,0 cm  <b>Gegen Aufpreis:</b> <b>1 x 91322</b> Linoleum-Einlage <b>1 x 91326</b> Materialauszug <b>1 x 91330</b> Kabeldurchlass Metall Kabelwanne siehe rechts	1045,- 1178,- 1246,- 1311,-	1089,- 1222,- 1297,- 1365,-	 <p>links anstellbar</p>	<b>91482</b> 120,0 x 80,0 cm <b>91484</b> 160,0 x 80,0 cm <b>91485</b> 180,0 x 80,0 cm <b>91486</b> 200,0 x 80,0 cm  Verkettungstisch mit Traverse  Ein langes Seitenteil links und ein kurzes Seitenteil rechts  H 75,0 cm  <b>Gegen Aufpreis:</b> <b>1 x 91322</b> Linoleum-Einlage <b>1 x 91326</b> Materialauszug <b>1 x 91330</b> Kabeldurchlass Metall Kabelwanne siehe rechts Sichtschutzblende siehe rechts	1239,- 1367,- 1432,- 1502,-	1288,- 1423,- 1491,- 1563,-
 <p>rechts anstellbar</p>	<b>91561</b> 120,0 x 80,0 cm <b>91563</b> 160,0 x 80,0 cm <b>91564</b> 180,0 x 80,0 cm <b>91565</b> 200,0 x 80,0 cm  Verkettungstisch mit Rückwand und Kabelbodenführung L/R  Eine kurze Wange links und eine lange Wange rechts  H 75,0 cm  <b>Gegen Aufpreis:</b> <b>1 x 91322</b> Linoleum-Einlage <b>1 x 91326</b> Materialauszug <b>1 x 91330</b> Kabeldurchlass Metall Kabelwanne siehe rechts	1045,- 1178,- 1246,- 1311,-	1089,- 1222,- 1297,- 1365,-	 <p>rechts anstellbar</p>	<b>91464</b> 120,0 x 80,0 cm <b>91466</b> 160,0 x 80,0 cm <b>91467</b> 180,0 x 80,0 cm <b>91468</b> 200,0 x 80,0 cm  Verkettungstisch mit Traverse  Ein kurzes Seitenteil links und ein langes Seitenteil rechts  H 75,0 cm  <b>Gegen Aufpreis:</b> <b>1 x 91322</b> Linoleum-Einlage <b>1 x 91326</b> Materialauszug <b>1 x 91330</b> Kabeldurchlass Metall Kabelwanne siehe rechts Sichtschutzblende siehe rechts	1239,- 1367,- 1432,- 1502,-	1288,- 1423,- 1491,- 1563,-



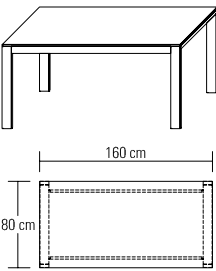
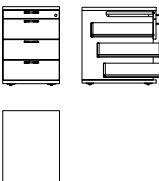

## Arbeitsplatz

### Schreibtische LINE

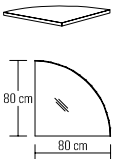
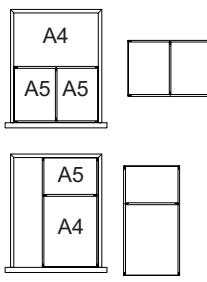
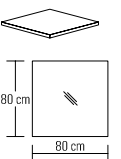
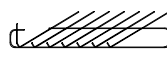

### Zubehör

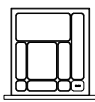
Best.-Nr. / Maße Beschreibung	PG 1	PG 2	Best.-Nr. / Maße Beschreibung	PG 1	PG 2
 <p><b>93838</b> 140,0 x 80,0 cm <b>93839</b> 160,0 x 80,0 cm * <b>93840</b> 180,0 x 80,0 cm * <b>93841</b> 200,0 x 80,0 cm *</p> <p>Einzelschreibtisch H 75,0 cm <b>Gegen Aufpreis:</b> <b>1 x 91330</b> Kabeldurchlass Metall Kabelwanne siehe unten Sichtschutzblende siehe unten Materialauszug nicht möglich</p>	1477,-	1537,-	 <p><b>91512</b> Rollcontainer 1 Materialauszug, 3 Schubkästen, Zentralverriegelung, Einzel- auszugssperre B 45,0, H 62,5, T 59,4 cm <b>Gegen Aufpreis:</b> <b>1 x 92056</b> Formulareinsatz <b>1 x 92054</b> Einteilung quer <b>1 x 92055</b> Einteilung längs</p>	900,-	938,-
	49,-	49,-		163,- 89,- 89,-	163,- 89,- 89,-

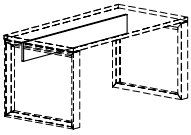
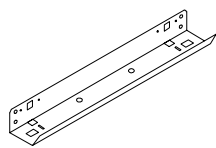



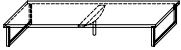
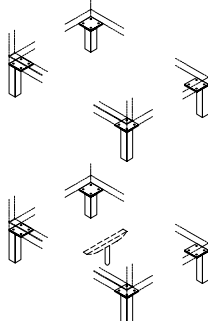

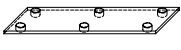
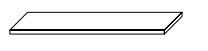
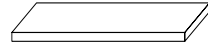
### Zubehör

 <p>Verkettungsplatte 90° zur Montage zwischen 2 Verkettungstischen <b>91568</b> Schenkelmaß: 80,0 x 80,0 cm links und rechts verwendbar <b>Gegen Aufpreis:</b> <b>1 x 91330</b> Kabeldurchlass Metall</p>	462,-	476,-	 <p>Schubkasteneinteilung für Rollcontainer inkl. Antirutschmatte Ausführung Magma <b>92054</b> Einteilung quer <b>92055</b> Einteilung längs Querstege der Schubkasten- einteilung nicht versetzbar.</p>	89,- 89,-	89,- 89,-
 <p>Verkettungsplatte 90° zur Montage zwischen 2 Verkettungstischen <b>92672</b> Schenkelmaß: 80,0 x 80,0 cm links und rechts verwendbar <b>Gegen Aufpreis:</b> <b>1 x 91330</b> Kabeldurchlass Metall</p>	427,-	441,-	 <p><b>92056</b> Formulareinsatz 7 x DIN A4 quer, Ausführung schwarz</p>	163,-	163,-
 <p>Linoleum Einlage <b>91322</b> B: 70,0 cm, T: 50,0 cm Linoleum-Einlagen werden standardmäßig mittig in den Tischplatten positioniert.</p>	359,-	359,-	 <p><b>91326</b> Materialauszug mit Frontblende Montage unter Schreibtischplatte B 44,5, H 6,5, T 63,5 cm</p>	238,-	252,-
 <p><b>91330</b> Kabeldurchlass Metall Ø 6,0 cm Chrom glänzend (Standard) Edelstahlfarbig (auf Wunsch)</p>	49,-	49,-	 <p><b>Sichtschutzblende</b> für Schreibtische mit Rahmengestell <b>93200</b> 87,0 x 33,0 cm für B 120,0 cm <b>93206</b> 107,0 x 33,0 cm für B 140,0 cm <b>93201</b> 127,0 x 33,0 cm für B 160,0 cm <b>93202</b> 147,0 x 33,0 cm für B 180,0 cm <b>93203</b> 167,0 x 33,0 cm für B 200,0 cm T 1,9 cm Sichtschutzblende wird mittig an der Traverse angebracht und ist um 15,4 cm nach Innen versetzt.</p>	154,-	161,-
 <p>Kabelwanne abklappbar, zur Montage unter der Schreibtischplatte inkl. Kabel-Zugentlastung Ausführung schwarz <b>91514</b> Breite: 62,0 cm <b>Passend zu Schreibtischen in den Breiten 120,0/160,0 cm</b> <b>91515</b> Breite: 102,0 cm <b>Passend zu Schreibtischen in den Breiten 180,0/200,0 cm</b></p>	65,-	65,-		173,-	177,-
<p>Eine Kombination von Kabelwanne und Rollcontainer ist erst ab einer Tischbreite von 160,0 cm möglich!</p>	91,-	91,-		180,-	194,-
				196,-	201,-

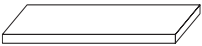

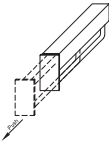
## Zubehör

Best.-Nr. / Maße Beschreibung	PG 1	PG 2	Best.-Nr. / Maße Beschreibung	PG 1	PG 2
 2er Set Kufen inkl. Unterboden  Preis gilt bei Austausch von Sockel gegen Unterboden mit Kufen   Verstellbarkeit 0-15 mm  <b>93187</b> bis B 37,5 cm <b>92837</b> bis B 45,0 cm <b>94056</b> bis B 52,5 cm <b>92838</b> bis B 60,0 cm <b>92839</b> bis B 75,0 cm <b>92840</b> bis B 90,0 cm <b>92841</b> bis B 105, cm <b>92842</b> bis B 120, cm <b>92843</b> bis B 135, cm <b>92844</b> bis B 150, cm <b>92845</b> bis B 165, cm <b>92846</b> bis B 180, cm <b>92847</b> bis B 195, cm <b>92848</b> bis B 210, cm <b>92849</b> bis B 225, cm <b>92850</b> bis B 240, cm <b>92851</b> bis B 255, cm <b>92852</b> bis B 270, cm  <b>für Eckelemente</b> <b>93849</b> beidseitiger Weiterbau <b>93850</b> einseitiger Weiterbau <b>93851</b> Solitär  <b>Gegen Aufpreis:</b> <b>1 x 94401</b> Aufpreis 2er Set Kufe in Lackausführung <b>1 x 94400</b> Aufpreis Kufe für Eckelemente ein- seitiger Weiterbau in allen lieferbaren Lackausführungen  <b>H 11,1 cm</b> (Kufe) <b>H 13,7 cm</b> (Kufe mit Unterboden)  Korpushöhe + 9,2 cm			 4er Set Korpusfüße inkl. Unterboden  Preis gilt bei Austausch von Sockel gegen Unterboden mit Füßen  Verstellbarkeit 0-15 mm  <b>93772</b> bis B 37,5 cm <b>93543</b> bis B 45,0 cm <b>94207</b> bis B 52,5 cm <b>93544</b> bis B 60,0 cm <b>93545</b> bis B 75,0 cm <b>93546</b> bis B 90,0 cm <b>93547</b> bis B 105, cm <b>93548</b> bis B 120, cm <b>93549</b> bis B 135, cm <b>93550</b> bis B 150, cm <b>93551</b> bis B 165, cm <b>93552</b> bis B 180, cm <b>93553</b> bis B 195, cm <b>93554</b> bis B 210, cm <b>93555</b> bis B 225, cm <b>93556</b> bis B 240, cm <b>93557</b> bis B 255, cm <b>93558</b> bis B 270, cm  <b>für Eckelemente</b> <b>93852</b> beidseitiger Weiterbau <b>93853</b> einseitiger Weiterbau <b>93854</b> Solitär  <b>H 10,7 cm</b> (Fuß) <b>H 13,3 cm</b> (Fuß mit Unterboden)  Korpushöhe + 8,8 cm  <b>Gegen Aufpreis:</b> <b>1 x 94460</b> Aufpreis 4er Set Füße in Lackausführung <b>1 x 94461</b> Aufpreis Füße für Eckelemente in Lackausführung		
nicht möglich bei: – Unterteilen – 6 / 6,5 Raster Korpus- elementen – Eckabdeckblättern – Wangenelementen – Kleiderschränken  Kufen Edelstahlfarbig (Standard) Kufen Chrom glänzend (auf Wunsch) Kufen Schwarz matt (auf Wunsch) Kufen Weiß matt (auf Wunsch) Kufen Wollweiß matt (auf Wunsch) Kufen in allen lieferbaren Lackausführungen (auf Wunsch)  <b>Zusätzliche Stützfüße</b> werden unter jedem Korpusstoß (ohne Aufpreis) positioniert.			nicht möglich bei: – Unterteilen – 6 / 6,5 Raster Korpus- elementen – Eckabdeckblättern – Wangenelementen – Kleiderschränken  Füße Edelstahlfarbig (Standard) Füße Chrom glänzend (auf Wunsch) Füße Schwarz matt (auf Wunsch) Füße Weiß matt (auf Wunsch) Füße Wollweiß matt (auf Wunsch) Füße in allen liefer- baren Lackausführungen (auf Wunsch)  <b>Zusätzliche Stützfüße</b> werden unter jedem Korpusstoß (ohne Aufpreis) positioniert.		
 Sockelgleiter inkl. Unterboden  Preis gilt bei Austausch von Sockel gegen Unterboden mit Gleiter   Verstellbarkeit 0-12 mm  <b>92802</b> bis B 37,5 cm <b>92803</b> bis B 45,0 cm <b>93257</b> bis B 52,5 cm <b>92804</b> bis B 60,0 cm <b>92805</b> bis B 75,0 cm <b>92806</b> bis B 90,0 cm <b>92807</b> bis B 105, cm <b>92808</b> bis B 120, cm <b>92809</b> bis B 135, cm <b>92810</b> bis B 150, cm <b>92811</b> bis B 165, cm <b>92812</b> bis B 180, cm <b>92813</b> bis B 195, cm <b>92814</b> bis B 210, cm <b>92815</b> bis B 225, cm <b>92816</b> bis B 240, cm <b>92817</b> bis B 255, cm <b>92818</b> bis B 270, cm  <b>94057</b> für Eckelemente  <b>H 2,5 cm</b> (Gleiter) <b>H 5,1 cm</b> (Gleiter mit Unterboden)  Korpushöhe + 0,6 cm			 Holzeinlegeböden für Korpus- und Hänge- elemente Stärke 2,2 cm (Dekor)  <b>für Tiefe 39,1 cm</b> <b>90927</b> für B 37,5 cm <b>7260</b> für B 45,0 cm <b>92975</b> für B 52,5 cm <b>7261</b> für B 60,0 cm <b>7262</b> für B 75,0 cm <b>7263</b> für B 90,0 cm <b>90393</b> für B 45,0 cm gerundet <b>91208</b> für B 60,0 cm gerundet <b>90294</b> für Inneneckelement  <b>T 33,0 cm</b>  <b>für Tiefe 48,7 cm</b> <b>90191</b> für B 37,5 cm <b>7932</b> für B 45,0 cm <b>92976</b> für B 52,5 cm <b>7933</b> für B 60,0 cm <b>7934</b> für B 75,0 cm <b>7935</b> für B 90,0 cm <b>90394</b> für B 45,0 cm gerundet <b>91209</b> für B 60,0 cm gerundet  <b>T 42,6 cm</b>   Holzeinlegeböden für offene Korpusregale, nicht verstellbar Stärke 2,6 cm (furniert)  <b>für T 39,1 cm</b> <b>92404</b> für B 45,0 cm <b>92979</b> für B 52,5 cm <b>92405</b> für B 60,0 cm <b>92406</b> für B 75,0 cm  <b>für T 48,7 cm</b> <b>92407</b> für B 45,0 cm <b>92980</b> für B 52,5 cm <b>92408</b> für B 60,0 cm <b>92409</b> für B 75,0 cm		
nicht möglich bei: – Unterteilen – Eckabdeckblättern – Wangenelementen – Kleiderschränken			Bei dem Einsatz zusätzlicher Böden empfehlen wir die durchgehende Lochreihe siehe Seite 119.		
			Bei dem Einsatz zusätzlicher Böden empfehlen wir die durchgehende Lochreihe siehe Seite 119.		

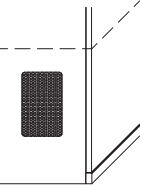
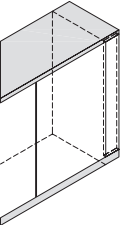

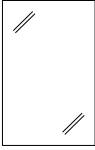

## Zubehör

	Best.-Nr. / Maße Beschreibung	PG 1	PG 2		Best.-Nr. / Maße Beschreibung	PG 1	PG 2
	Holzeinlegeböden für Vitrinen, nicht verstellbar Stärke 2,6 cm (furniert) <b>für T 39,1 cm</b> <b>90624</b> für B 37,5 cm <b>90625</b> für B 45,0 cm <b>92977</b> für B 52,5 cm <b>90626</b> für B 60,0 cm <b>90627</b> für B 75,0 cm <b>90628</b> für B 90,0 cm <b>T 33,0 cm</b>				CD-Regal <b>92118</b> B 60,0 cm (3 Fächer) für ca. 42 CD's <b>25797</b> B 75,0 cm (3 Fächer) für ca. 57 CD's <b>25798</b> B 90,0 cm (4 Fächer) für ca. 68 CD's <b>25799</b> B 105,0 cm (4 Fächer) für ca. 80 CD's <b>25800</b> B 120,0 cm (5 Fächer) für ca. 90 CD's H 22,7, T 16,7 cm		
Standard Vitrineneinlegeböden aus Klarglas. Auf Wunsch Vitrineneinlegeböden aus Holz (ohne Aufpreis). (für Zwischenbauhänge- und Hängeelemente T 35,0 cm Best.-Nr. mit „H“ ergänzen)	<b>für T 48,7 cm</b> <b>90629</b> für B 37,5 cm <b>90630</b> für B 45,0 cm <b>92978</b> für B 52,5 cm <b>90631</b> für B 60,0 cm <b>90632</b> für B 75,0 cm <b>90633</b> für B 90,0 cm <b>T 42,6 cm</b>				<b>90879</b> Kleiderstange (ausziehbar) <b>- Nicht nachträglich einbaubar.</b> - Einbauposition bitte angeben. - Planung unter Deckelboden nicht möglich. - Nur bei 39,1 und 48,7 cm tiefen Korpuselementen ab B 60,0 cm möglich. <b>94119</b> Kleiderstange (ausziehbar)		
Bei dem Einsatz zusätzlicher Böden empfehlen wir die durchgehende Lochreihe siehe Seite 119.				<b>- Zum nachträglichen Einbau.</b> - Mindesteinbautiefe (lichtes Innenmaß): 34,0 cm. - Befestigungsschrauben für Bodenstärke 22 - 26 mm. - Korpusinnenmaß: mind. B 56,0 cm. - Bohrschablone liegt bei.			
	Glaseinlegeböden Stärke 0,8 cm <b>für Tiefe 39,1 cm</b> <b>90936</b> für B 37,5 cm <b>7264</b> für B 45,0 cm <b>92981</b> für B 52,5 cm <b>7265</b> für B 60,0 cm <b>7266</b> für B 75,0 cm <b>7267</b> für B 90,0 cm <b>T 32,0 cm</b>						
(für Zwischenbauhänge- und Hängeelemente T 35,0 cm Best.-Nr. mit „H“ ergänzen)	<b>für Tiefe 48,7 cm</b> <b>90192</b> für B 37,5 cm <b>7936</b> für B 45,0 cm <b>92982</b> für B 52,5 cm <b>7937</b> für B 60,0 cm <b>7938</b> für B 75,0 cm <b>7939</b> für B 90,0 cm <b>T 41,6 cm</b>						
Bei dem Einsatz zusätzlicher Böden empfehlen wir die durchgehende Lochreihe siehe Seite 119.							
	Aufpreis für Beschläge in allen lieferbaren Lackausführungen <b>94370</b> Push-Platte / Knopf <b>94371</b> Griff Der Aufpreis muss pro Push-Platte, Knopf oder Griff berechnet werden.				<b>92125</b> Subwoofer Zubehör für Korpus inkl. seitlichen Korpusausschnitt (mittig) und akustikwirksamer Innenausstattung, Metallgitter in Magma Metallgitter B 17,0, H 27,2 cm Ausschnitt in jedem Element mit mindestens einer 1,25 Raster hohen Tür (ab Sockel) möglich.		
							
	Front-/Passblende inkl. Abdeckblatt und Sockelleiste <b>25266</b> 1 Raster <b>26088</b> 1,25 Raster <b>25267</b> 1,5 Raster <b>25268</b> 2 Raster <b>25269</b> 2,5 Raster <b>25270</b> 3 Raster <b>25272</b> 4 Raster <b>25273</b> 5 Raster <b>25274</b> 6 Raster <b>33356</b> 6,5 Raster <b>B 25,0 cm</b> Anpassbare Blende (25,0 cm), Sockelleiste und Abdeckblatt zur Anpassung um 25,0 cm verlängert. Für die Wandseite wird eine Gegenleiste mitgeliefert.			PSI - Weitere Informationen siehe Zusatzliste „Zubehör im Detail“.			
Preisgleich auch als Aufsatzblende möglich = Artikelnummer mit A ergänzen (Sockelleiste entfällt)	<b>Gegen Aufpreis:</b> <b>91770</b> Hochgl. Front-/Passblende						

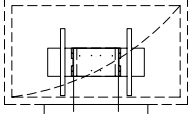
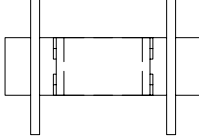

## Zubehör

Best.-Nr. / Maße Beschreibung	PG 1	PG 2	Best.-Nr. / Maße Beschreibung	PG 1	PG 2		
 Spiegelrückwände 2 Raster Höhe			 Abweichende Rückwandfarbe 2 Raster Höhe				
	<b>8134</b> für B 37,5 cm	89,-		89,-	<b>92218</b> für B 37,5 cm	68,-	68,-
	<b>8041</b> für B 45,0 cm	98,-		98,-	<b>91062</b> für B 45,0 cm	68,-	68,-
	<b>94033</b> für B 52,5 cm	105,-		105,-	<b>94044</b> für B 52,5 cm	77,-	77,-
	<b>7289</b> für B 60,0 cm	110,-		110,-	<b>91063</b> für B 60,0 cm	82,-	82,-
	<b>7290</b> für B 75,0 cm	126,-		126,-	<b>91064</b> für B 75,0 cm	93,-	93,-
	<b>8044</b> für B 90,0 cm	142,-		142,-	<b>91065</b> für B 90,0 cm	105,-	105,-
	2,5 Raster Höhe				2,5 Raster Höhe		
	<b>90319</b> für B 37,5 cm	105,-		105,-	<b>92219</b> für B 37,5 cm	79,-	79,-
	<b>90320</b> für B 45,0 cm	105,-		105,-	<b>92220</b> für B 45,0 cm	79,-	79,-
<b>94034</b> für B 52,5 cm	112,-	112,-	<b>94045</b> für B 52,5 cm	89,-	89,-		
<b>90321</b> für B 60,0 cm	121,-	121,-	<b>92221</b> für B 60,0 cm	93,-	93,-		
<b>90322</b> für B 75,0 cm	142,-	142,-	<b>92222</b> für B 75,0 cm	107,-	107,-		
<b>90323</b> für B 90,0 cm	156,-	156,-	<b>92223</b> für B 90,0 cm	121,-	121,-		
3 Raster Höhe			3 Raster Höhe				
<b>8135</b> für B 37,5 cm	105,-	105,-	<b>92224</b> für B 37,5 cm	86,-	86,-		
<b>8045</b> für B 45,0 cm	114,-	114,-	<b>91066</b> für B 45,0 cm	86,-	86,-		
<b>94035</b> für B 52,5 cm	128,-	128,-	<b>94046</b> für B 52,5 cm	93,-	93,-		
<b>8046</b> für B 60,0 cm	140,-	140,-	<b>91067</b> für B 60,0 cm	103,-	103,-		
<b>8047</b> für B 75,0 cm	161,-	161,-	<b>91068</b> für B 75,0 cm	119,-	119,-		
<b>8048</b> für B 90,0 cm	175,-	175,-	<b>91069</b> für B 90,0 cm	135,-	135,-		
3,5 Raster Höhe			3,5 Raster Höhe				
<b>1668</b> für B 37,5 cm	114,-	114,-	<b>92229</b> für B 37,5 cm	93,-	93,-		
<b>1667</b> für B 45,0 cm	114,-	114,-	<b>92230</b> für B 45,0 cm	93,-	93,-		
<b>94036</b> für B 52,5 cm	135,-	135,-	<b>94047</b> für B 52,5 cm	105,-	105,-		
<b>4849</b> für B 60,0 cm	152,-	152,-	<b>92231</b> für B 60,0 cm	112,-	112,-		
<b>1795</b> für B 75,0 cm	170,-	170,-	<b>92232</b> für B 75,0 cm	133,-	133,-		
<b>1671</b> für B 90,0 cm	196,-	196,-	<b>92233</b> für B 90,0 cm	152,-	152,-		
4 Raster Höhe			4 Raster Höhe				
<b>8136</b> für B 37,5 cm	121,-	121,-	<b>92234</b> für B 37,5 cm	98,-	98,-		
<b>7291</b> für B 45,0 cm	140,-	140,-	<b>91070</b> für B 45,0 cm	98,-	98,-		
<b>94037</b> für B 52,5 cm	152,-	152,-	<b>94048</b> für B 52,5 cm	110,-	110,-		
<b>7292</b> für B 60,0 cm	163,-	163,-	<b>91071</b> für B 60,0 cm	121,-	121,-		
<b>7293</b> für B 75,0 cm	194,-	194,-	<b>91072</b> für B 75,0 cm	142,-	142,-		
<b>7294</b> für B 90,0 cm	212,-	212,-	<b>91073</b> für B 90,0 cm	166,-	166,-		
4,5 Raster Höhe			4,5 Raster Höhe				
<b>92210</b> für B 37,5 cm	140,-	140,-	<b>92235</b> für B 37,5 cm	105,-	105,-		
<b>90253</b> für B 45,0 cm	147,-	147,-	<b>92236</b> für B 45,0 cm	107,-	107,-		
<b>94038</b> für B 52,5 cm	163,-	163,-	<b>94049</b> für B 52,5 cm	121,-	121,-		
<b>90254</b> für B 60,0 cm	175,-	175,-	<b>92237</b> für B 60,0 cm	133,-	133,-		
<b>91327</b> für B 75,0 cm	205,-	205,-	<b>92238</b> für B 75,0 cm	156,-	156,-		
<b>90255</b> für B 90,0 cm	238,-	238,-	<b>92239</b> für B 90,0 cm	177,-	177,-		
5 Raster Höhe			5 Raster Höhe				
<b>8137</b> für B 37,5 cm	138,-	138,-	<b>92240</b> für B 37,5 cm	114,-	114,-		
<b>8053</b> für B 45,0 cm	156,-	156,-	<b>92241</b> für B 45,0 cm	114,-	114,-		
<b>94039</b> für B 52,5 cm	173,-	173,-	<b>94050</b> für B 52,5 cm	128,-	128,-		
<b>8054</b> für B 60,0 cm	191,-	191,-	<b>92242</b> für B 60,0 cm	142,-	142,-		
<b>8055</b> für B 75,0 cm	226,-	226,-	<b>92243</b> für B 75,0 cm	170,-	170,-		
<b>8064</b> für B 90,0 cm	259,-	259,-	<b>92244</b> für B 90,0 cm	198,-	198,-		
5,5 Raster Höhe			5,5 Raster Höhe				
<b>92714</b> für B 45,0 cm	166,-	166,-	<b>93475</b> für B 45,0 cm	124,-	124,-		
<b>94073</b> für B 52,5 cm	184,-	184,-	<b>94075</b> für B 52,5 cm	140,-	140,-		
<b>92715</b> für B 60,0 cm	203,-	203,-	<b>93476</b> für B 60,0 cm	154,-	154,-		
<b>94208</b> für B 75,0 cm	238,-	238,-	<b>94210</b> für B 75,0 cm	184,-	184,-		
<b>94209</b> für B 90,0 cm	273,-	273,-	<b>94211</b> für B 90,0 cm	219,-	219,-		
6 Raster Höhe			6 Raster Höhe				
<b>8138</b> für B 37,5 cm	152,-	152,-	<b>94063</b> für B 37,5 cm	133,-	133,-		
<b>7340</b> für B 45,0 cm	173,-	173,-	<b>92302</b> für B 45,0 cm	133,-	133,-		
<b>94040</b> für B 52,5 cm	196,-	196,-	<b>94051</b> für B 52,5 cm	147,-	147,-		
<b>8057</b> für B 60,0 cm	212,-	212,-	<b>92303</b> für B 60,0 cm	163,-	163,-		
<b>7343</b> für B 75,0 cm	257,-	257,-	<b>92304</b> für B 75,0 cm	198,-	198,-		
<b>8061</b> für B 90,0 cm	296,-	296,-	<b>92305</b> für B 90,0 cm	236,-	236,-		
6,5 Raster Höhe			6,5 Raster Höhe				
<b>90257</b> für B 45,0 cm	177,-	177,-	<b>93477</b> für B 45,0 cm	140,-	140,-		
<b>94074</b> für B 52,5 cm	201,-	201,-	<b>94076</b> für B 52,5 cm	156,-	156,-		
<b>90258</b> für B 60,0 cm	224,-	224,-	<b>93478</b> für B 60,0 cm	173,-	173,-		
<b>90259</b> für B 75,0 cm	264,-	264,-	<b>93479</b> für B 75,0 cm	212,-	212,-		
<b>90260</b> für B 90,0 cm	306,-	306,-	<b>93480</b> für B 90,0 cm	257,-	257,-		

## Zubehör

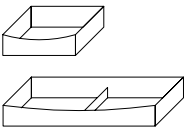

Best.-Nr. / Maße Beschreibung	PG 1	PG 2	Best.-Nr. / Maße Beschreibung	PG 1	PG 2
 <p><b>91195</b> TV-Halterung mit Wandbefestigungsplatte und Holzblende schwenkbar</p> <p><b>91195B</b> Holzblende</p> <p>In Verbindung mit offenen Gerätenischen, Elementen mit Geräteklappen und Türen.</p> <p>Standardmäßig wird die TV-Halterung „mittig“ zur resultierenden TV-Nische platziert. Abweichende Positionen bitte auf dem Auftrag vermerken.</p> <p>Die Ausfräsung für die Kabelführung im Abdeckblatt erfolgt werkseitig.</p> <p>Holzblende B 70,0, H 22,0, T 10,0 cm</p> <ul style="list-style-type: none"> <li>– Belastbarkeit 35,0 kg</li> <li>– Arm um bis zu max. 80° schwenkbar (Abhängig von der Fernsehgröße)</li> <li>– VESA-Norm</li> </ul> <p><b>Gegen Aufpreis:</b></p> <p><b>1 x 8189</b> Infrarot Repeater</p> <p><b>1 x 92134</b> Repeater (1 Empfänger / 2 Sender) (zur Übertragung des Infrarotsignals der Fernbedienung in das Klappen- oder Türelement) Einbau in der Holzblende</p> <p><b>1 x 91877</b> Hochgl. Holzblende</p> <p>Weitere Informationen siehe Zusatzliste „Zubehör im Detail“.</p>	499,-	520,-	 <p><b>91194</b> TV-Halterung für Paneelmontage schwenkbar</p>  <p>Nur für T-Paneele 79478, 79479 und 31058 welche werkseitig vorbereitet sind.</p> <ul style="list-style-type: none"> <li>– Belastbarkeit 35,0 kg</li> <li>– Arm um bis zu max. 80° schwenkbar (Abhängig von der Fernsehgröße)</li> <li>– VESA-Norm</li> </ul> <p>Weitere Informationen siehe Zusatzliste „Zubehör im Detail“.</p>	329,-	329,-
 <p><b>94593</b> Kabeldurchlass mit Bürstenprofil für Abdeckblätter (Standard) B 26,0, H 1,7, T 2,2 cm Kunststoff schwarz</p> <p>Einbauposition:</p> <ul style="list-style-type: none"> <li>– an der Hinterkante vom Abdeckblatt</li> <li>– standardmäßig mittig zum TV-Feld, auf Wunsch seitlichen Abstand links oder rechts angeben</li> </ul> <p><b>90518</b> Kabeldurchlass für Abdeckblätter (auf Wunsch) und Konstruktionsböden (bitte Position angeben) Ø 6,0 cm Kunststoff silberfarbig</p> <p><b>93698</b> seitlicher Kabeldurchlass für die Korpusverbindung von Elementen bis 2,5 Raster Ø 6,0 cm Kunststoff silberfarbig</p> <p>Einbauposition:</p> <ul style="list-style-type: none"> <li>– 10,5 cm von der Oberkante Unterteil/Korpus-/Hängeelement</li> <li>– 6,2 cm von der Hinterkante Unterteil/Korpuselement</li> <li>– 15,0 cm von der Hinterkante Hängeelement</li> </ul> <p>seitlicher Kabeldurchlass nicht möglich bei:</p> <ul style="list-style-type: none"> <li>– Unterteilen 1 R in Kombination mit Einlegeboden / CD/DVD Auszug</li> <li>– Korpuselementen, wenn neben dem Gerätefach ein Schubkasten geplant ist und die Elementtiefe kleiner 39,1 cm ist</li> <li>– Hängeelementen, wenn neben dem Gerätefach ein Schubkasten geplant ist</li> </ul>	43,-	43,-	  <p><b>Repeater</b> zur Übertragung des Infrarotsignals der Fernbedienung in ein Klappenelement.</p> <p><b>8189</b> 1 Empfänger / 1 Sender (bei Geräteunterbringung in einer Klappe)</p> <p><b>92134</b> 1 Empfänger / 2 Sender (bei Geräteunterbringung in zwei Klappen)</p> <p>Einbau des Repeaters standardmäßig im Sockel.</p> <p>Bei Hängeelementen und Elementen auf Füßen/Kufen/Sockelgleitern ist der Einbau im Sockel nicht möglich. Bitte beiliegenden Aufsteller verwenden.</p>	210,-	210,-
				254,-	254,-

## Zubehör

Best.-Nr. / Maße Beschreibung	PG 1	PG 2	Best.-Nr. / Maße Beschreibung	PG 1	PG 2
 <p>Innenschubkästen Ausführung Magma, einsetzbar in <b>Unterteilen 1 R mit Auszug</b> Innenschubkästen können nicht nachträglich eingebaut werden!</p> <p><b>für Tiefe 48,7 cm</b></p> <p><b>91140</b> für B 45,0 cm <b>90874</b> für B 60,0 cm <b>90875</b> für B 75,0 cm <b>94077</b> für B 90,0 cm <b>91145</b> für B 105,0 cm <b>90876</b> für B 120,0 cm <b>90877</b> für B 135,0 cm</p> <p><b>für Tiefe 55,1 cm</b></p> <p><b>7360</b> für B 45,0 cm <b>7361</b> für B 60,0 cm <b>7362</b> für B 75,0 cm <b>94078</b> für B 90,0 cm <b>8162</b> für B 105,0 cm <b>7342</b> für B 120,0 cm <b>90181</b> für B 135,0 cm</p>			 <p><b>CD/DVD-Einteilung</b> inkl. Antirutschmatte</p> <p><b>für T 39,1 cm</b></p> <p><b>93564</b> für B 45,0 cm für ca. 48 CD's / 20 DVD's</p> <p><b>94028</b> für B 52,5 cm für ca. 72 CD's / 40 DVD's</p> <p><b>93565</b> für B 60,0 cm für ca. 96 CD's / 40 DVD's</p> <p><b>93566</b> für B 75,0 cm für ca. 120 CD's / 60 DVD's</p> <p><b>93567</b> für B 90,0 cm für ca. 144 CD's / 80 DVD's</p> <p><b>93925</b> für B 105,0 cm 52,5 cm (links und/oder rechts) für ca. 72 CD's / 40 DVD's</p> <p><b>93926</b> für B 120,0 cm 60,0 cm (links und/oder rechts) für ca. 96 CD's / 40 DVD's</p> <p><b>93927</b> für B 135,0 cm 67,5 cm (links und/oder rechts) für ca. 120 CD's / 60 DVD's</p>		
<p>Innenschubkästen hinter Türen Einbau auf dem Sockelboden/ Konstruktionsboden, Ausführung Magma <b>Einsatz hinter Türen, für 39,1 und 48,7 cm tiefe Korpuselemente</b> <b>Nutztiefe immer für Tiefe 39,1 cm</b></p> <p>2er-Set Innenschubkästen (1 R)</p> <p><b>90463</b> für B 45,0 cm <b>92983</b> für B 52,5 cm <b>90464</b> für B 60,0 cm <b>90465</b> für B 75,0 cm <b>90466</b> für B 90,0 cm</p> <p>3er-Set Innenschubkästen (1,5 R)</p> <p><b>8370</b> für B 45,0 cm <b>92985</b> für B 52,5 cm <b>8371</b> für B 60,0 cm <b>8372</b> für B 75,0 cm <b>8373</b> für B 90,0 cm</p> <p>4er-Set Innenschubkästen (2 R)</p> <p><b>8374</b> für B 45,0 cm <b>92987</b> für B 52,5 cm <b>8375</b> für B 60,0 cm <b>8376</b> für B 75,0 cm <b>8377</b> für B 90,0 cm</p>			<p><b>für Tiefe 48,7 cm</b></p> <p><b>91142</b> für B 45,0 cm für ca. 60 CD's / 24 DVD's</p> <p><b>94029</b> für B 52,5 cm für ca. 90 CD's / 48 DVD's</p> <p><b>8128</b> für B 60,0 cm für ca. 120 CD's / 48 DVD's</p> <p><b>8398</b> für B 75,0 cm für ca. 150 CD's / 72 DVD's</p> <p><b>90221</b> für B 90,0 cm für ca. 180 CD's / 96 DVD's</p> <p><b>93928</b> für B 105,0 cm 52,5 cm (links und/oder rechts) für ca. 90 CD's / 48 DVD's</p> <p><b>93929</b> für B 120,0 cm 60,0 cm (links und/oder rechts) für ca. 120 CD's / 48 DVD's</p> <p><b>93930</b> für B 135,0 cm 67,5 cm (links und/oder rechts) für ca. 150 CD's / 72 DVD's</p>		
<p>Schubkasten- einteilung nur in Verbindung mit Grund- ausstattung Schubkasten- Organisation möglich! Querstege der Schubkasten- einteilung nicht versetzbar. Weitere Informati- onen siehe Zusatz- liste „Zubehör im Detail“.</p> <p><b>Gegen Aufpreis:</b> Grundausstattung Schubkasten-Organisation bestehend aus: 1 x Antirutschmatte</p> <p><b>94450</b> für B 45,0 cm <b>94451</b> für B 52,5 cm <b>94452</b> für B 60,0 cm <b>94453</b> für B 75,0 cm <b>94454</b> für B 90,0 cm</p> <p>Zusatzausstattung Schubkasteneinteilung</p> <p>Ausführung Magma</p> <p><b>94455</b> B 17,4 cm (3 Fächer) <b>94456</b> B 24,8 cm (3 Fächer)</p>			<p><b>für Tiefe 55,1 cm</b></p> <p><b>4595</b> für B 45,0 cm für ca. 72 CD's / 30 DVD's</p> <p><b>7282</b> für B 60,0 cm für ca. 144 CD's / 60 DVD's</p> <p><b>7281</b> für B 75,0 cm für ca. 180 CD's / 90 DVD's</p> <p><b>8002</b> für B 90,0 cm für ca. 216 CD's / 120 DVD's</p> <p><b>93931</b> für B 105,0 cm 52,5 cm (links und/oder rechts) für ca. 108 CD's / 60 DVD's</p> <p><b>93932</b> für B 120,0 cm 60,0 cm (links und/oder rechts) für ca. 144 CD's / 60 DVD's</p> <p><b>93933</b> für B 135,0 cm 67,5 cm (links und/oder rechts) für ca. 180 CD's / 90 DVD's</p> <p>In Verbindung mit Innenschub- kästen oder Gerätenischen stehen CD's/DVD's schräg. Bei 0,5 Raster Schubkästen nicht möglich!</p>		



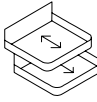

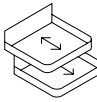
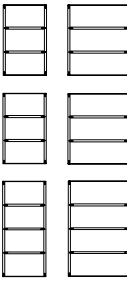
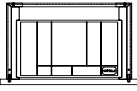
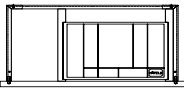

## Zubehör

## Schubkasteneinteilung

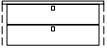

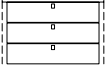
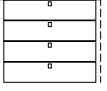
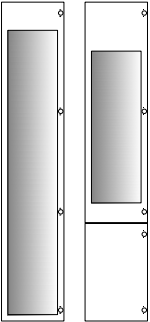

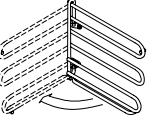
Best.-Nr. / Maße Beschreibung	PG 1	PG 2	Best.-Nr. / Maße Beschreibung	PG 1	PG 2
 <p><b>Komfort Tablarauszug für 1- türige Korpuselemente</b> inkl. Antirutschmatte</p> <p><b>1,5 Raster Höhe</b> <b>für Tiefe 39,1 cm</b> <b>93446</b> für B 45,0 cm <b>93447</b> für B 60,0 cm <b>93448</b> für B 75,0 cm</p> <p><b>für Tiefe 48,7 cm</b> <b>93461</b> für B 45,0 cm <b>93462</b> für B 60,0 cm <b>93463</b> für B 75,0 cm</p> <p><b>2 Raster Höhe</b> <b>für Tiefe 39,1 cm</b> <b>93449</b> für B 45,0 cm <b>93450</b> für B 60,0 cm <b>93451</b> für B 75,0 cm</p> <p><b>für Tiefe 48,7 cm</b> <b>93464</b> für B 45,0 cm <b>93465</b> für B 60,0 cm <b>93466</b> für B 75,0 cm</p> <p>Bei Hängenelementen nicht möglich Komfort Tablarauszug kann nicht nachträglich eingebaut werden! Belastbarkeit 25,0 kg</p>			 <p>Grundausstattung Schubkasten-Organisation bestehend aus: 1 x Antirutschmatte</p> <p><b>für Tiefe 35,0 cm</b> <b>91412</b> für B 45,0 cm <b>93290</b> für B 52,5 cm <b>91413</b> für B 60,0 cm <b>91414</b> für B 75,0 cm <b>91415</b> für B 90,0 cm <b>94095</b> für B 105,0 cm 52,5 cm (links und/oder rechts) <b>94096</b> für B 120,0 cm 60,0 cm (links und/oder rechts) <b>94097</b> für B 135,0 cm 67,5 cm (links und/oder rechts)</p> <p><b>für Tiefe 39,1 cm</b> <b>91416</b> für B 45,0 cm <b>92990</b> für B 52,5 cm <b>91417</b> für B 60,0 cm <b>91418</b> für B 75,0 cm <b>91419</b> für B 90,0 cm <b>93911</b> für B 105,0 cm 52,5 cm (links und/oder rechts) <b>93912</b> für B 120,0 cm 60,0 cm (links und/oder rechts) <b>93913</b> für B 135,0 cm 67,5 cm (links und/oder rechts)</p> <p><b>für Tiefe 48,7 cm</b> <b>91420</b> für B 45,0 cm <b>92992</b> für B 52,5 cm <b>91421</b> für B 60,0 cm <b>91422</b> für B 75,0 cm <b>91423</b> für B 90,0 cm <b>93914</b> für B 105,0 cm 52,5 cm (links und/oder rechts) <b>93915</b> für B 120,0 cm 60,0 cm (links und/oder rechts) <b>93916</b> für B 135,0 cm 67,5 cm (links und/oder rechts)</p>		
 <p><b>Komfort Tablarauszug für 2- türige Korpuselemente</b> inkl. Antirutschmatte</p> <p><b>1,5 Raster Höhe</b> <b>für Tiefe 39,1 cm</b> <b>93452</b> für B 75,0 cm <b>93453</b> für B 90,0 cm</p> <p><b>für Tiefe 48,7 cm</b> <b>93467</b> für B 75,0 cm <b>93468</b> für B 90,0 cm</p> <p><b>2 Raster Höhe</b> <b>für Tiefe 39,1 cm</b> <b>93454</b> für B 75,0 cm <b>93455</b> für B 90,0 cm</p> <p><b>für Tiefe 48,7 cm</b> <b>93469</b> für B 75,0 cm <b>93470</b> für B 90,0 cm</p> <p>Bei Hängenelementen nicht möglich Komfort Tablarauszug kann nicht nachträglich eingebaut werden! Belastbarkeit 25,0 kg</p>			<p>Zusatzausstattung Schubkasteneinteilung</p> <p>Ausführung Magma</p> <p><b>für Tiefe 35,0 cm</b> <b>91170</b> B 17,4 cm (3 Fächer) <b>91171</b> B 24,8 cm (3 Fächer)</p> <p><b>für Tiefe 39,1 cm</b> <b>91168</b> B 17,4 cm (3 Fächer) <b>91169</b> B 24,8 cm (3 Fächer)</p> <p><b>für Tiefe 48,7 cm</b> <b>91184</b> B 17,4 cm (4 Fächer) <b>91185</b> B 24,8 cm (4 Fächer)</p> <p>Nur in Verbindung mit Grundausstattung Schubkasten-Organisation möglich! Querstege der Schubkasteneinteilung nicht versetzbar.</p> <p><b>Weitere Informationen siehe Zusatzliste Zubehör im Detail.</b></p> 		
 <p><b>Materialieinteilung</b> Materialschale auf Einstellseiten mit Filz</p> <p><b>92052</b> für T 39,1 cm <b>92053</b> für T 48,7 cm</p> <p>Schubkastenbreite: 45,0 cm</p>  <p>Schubkastenbreite: 60,0 cm</p>					

## Zubehör Kleiderschränke

## Zubehör Büro

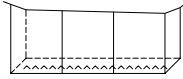
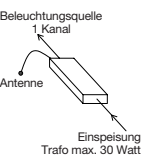
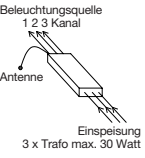
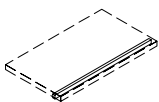
Best.-Nr. / Maße Beschreibung	PG 1	PG 2	Best.-Nr. / Maße Beschreibung	PG 1	PG 2
 <p>Innenschubkasten hinter Türen <b>Zargentiefe 45,0 cm</b> inkl. Push to open (Push-Platte) und oberem Abdeckboden</p> <p>Ausführung Magma, Frontblende bei furnierten Kleiderschränken in Lack Weiß, bei lackierten Kleiderschränken in Korpusausführung, Einsetzbar auf Sockelboden oder frei hängend bis 1 R (zusätzlicher Holzeinlegeboden als unterer Abschluss empfohlen)</p> <p>2er-Set Innenschubkästen (1 R)</p> <p><b>92893</b> für B 45,0 cm <b>92894</b> für B 52,5 cm <b>92895</b> für B 90,0 cm</p>			 <p><b>Stahleinlegeboden</b> schwarz (bei Elementen 2 bis 6 Raster)</p> <p><b>bei Nachkauf für Tiefe 39,1 cm</b></p> <p><b>90432</b> für B 45,0 cm <b>94052</b> für B 52,5 cm <b>90433</b> für B 60,0 cm <b>90434</b> für B 75,0 cm <b>90435</b> für B 90,0 cm</p> <p><b>bei Austausch für Tiefe 39,1 cm</b></p> <p><b>90596</b> für B 45,0 cm <b>94053</b> für B 52,5 cm <b>90597</b> für B 60,0 cm <b>90598</b> für B 75,0 cm <b>90599</b> für B 90,0 cm</p>		
 <p>3er-Set Innenschubkästen (1,5 R)</p> <p><b>92899</b> für B 45,0 cm <b>92900</b> für B 52,5 cm <b>92901</b> für B 90,0 cm</p>					
 <p>4er-Set Innenschubkästen (2 R)</p> <p><b>92905</b> für B 45,0 cm <b>92906</b> für B 52,5 cm <b>92907</b> für B 90,0 cm</p> <p>Bitte Einbauposition angeben! Innenschubkästen können nicht nachträglich eingebaut werden.</p>					
 <p><b>Innenspiegel</b></p> <p><b>90428</b> 203,6 cm x 34,5 cm <b>92934</b> 108,6 cm x 34,5 cm</p>			 <p><b>Antirutschmatte</b> <b>für Zwischenbauböden T 35,0 cm</b></p> <p><b>92049</b> für B 37,5 cm <b>91176</b> für B 45,0 cm <b>91177</b> für B 60,0 cm <b>91178</b> für B 75,0 cm <b>91179</b> für B 90,0 cm</p> <p><b>für Korpus Elemente T 39,1 cm</b></p> <p><b>92050</b> für B 37,5 cm <b>90436</b> für B 45,0 cm <b>92995</b> für B 52,5 cm <b>90437</b> für B 60,0 cm <b>90438</b> für B 75,0 cm <b>90439</b> für B 90,0 cm</p> <p><b>für Korpus Elemente T 48,7 cm</b></p> <p><b>92051</b> für B 37,5 cm <b>91180</b> für B 45,0 cm <b>92996</b> für B 52,5 cm <b>91181</b> für B 60,0 cm <b>91182</b> für B 75,0 cm <b>91183</b> für B 90,0 cm</p>		
 <p><b>92933</b> Krawatten-/Gürtelhalter Ausführung chromfarben 90° schwenkbar Montage an linker Schränkinnenseite oder Frontinnenseite B 32,0, H 27,0 cm</p>					
 <p>Schuhrost für Kleiderschränke</p> <p><b>93149</b> für B 45,0 cm <b>92927</b> für B 52,5 cm <b>93150</b> für B 90,0 cm</p> <p>max. Nutztiefe bei Schuhrosten 51,8 cm</p>					

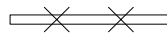
## Beleuchtung

	PG 1	PG 2		Best.-Nr. / Maße Beschreibung	PG 1	PG 2
 <p><b>91197</b> 5 Kanal Funk-Fernbedienung (Sender)</p> <p>Weitere Informationen siehe Zusatzliste „Zubehör im Detail“.</p>	82,-	82,-		<p>LED-Hängeelementbeleuchtung inkl. Vorschaltgerät, Zuleitung und Fußschalter</p> <p><b>91995H</b> B 37,5 cm, ~2 Watt 110,- 110,-  <b>90827H</b> B 45,0 cm, ~2 Watt 119,- 119,-  <b>93018H</b> B 52,5 cm, ~2 Watt 126,- 126,-  <b>90051H</b> B 60,0 cm, ~3 Watt 135,- 135,-  <b>90052H</b> B 75,0 cm, ~4 Watt 147,- 147,-  <b>90053H</b> B 90,0 cm, ~4 Watt 163,- 163,-  <b>90054H</b> B 105,0 cm, ~5 Watt 175,- 175,-  <b>90055H</b> B 120,0 cm, ~6 Watt 196,- 196,-  <b>90056H</b> B 135,0 cm, ~6 Watt 208,- 208,-  <b>90057H</b> B 150,0 cm, ~7 Watt 226,- 226,-  <b>90058H</b> B 165,0 cm, ~8 Watt 238,- 238,-  <b>90059H</b> B 180,0 cm, ~9 Watt 257,- 257,-  <b>90060H</b> B 195,0 cm, ~9 Watt 271,- 271,-  <b>90061H</b> B 210,0 cm, ~10 Watt 287,- 287,-  <b>90062H</b> B 225,0 cm, ~11 Watt 299,- 299,-  <b>90063H</b> B 240,0 cm, ~11 Watt 313,- 313,-  <b>90064H</b> B 255,0 cm, ~12 Watt 327,- 327,-  <b>91201H</b> B 270,0 cm, ~13 Watt 345,- 345,-</p>		
 <p><b>91198</b> 1 Kanal Funk-Empfänger (dimmbar) Empfänger für einen Schaltkreis – max. Leistung/Schaltkreis 30 Watt</p> <p>Weitere Informationen siehe Zusatzliste „Zubehör im Detail“.</p>	138,-	138,-	<p>Die Leuchte wird mit einem Leuchtmittel der <b>Energieklasse F</b> geliefert.</p> <p>Weitere Informationen zum Leuchtmittel siehe Zusatzliste „Zubehör im Detail“.</p>			
 <p><b>91199</b> 3 Kanal Funk-Empfänger (dimmbar) Empfänger für drei Schaltkreise – max. Leistung/Schaltkreis 30 Watt – optimal geeignet für die Ansteuerung verschiedener Lichtquellen innerhalb einer Wohnwand – bei Einzelmöbelzusammenstellungen Kabelverlegung beachten (die Einspeisung erfolgt zentral, entsprechende Verkabelung von dem zentralen Punkt ausgehend)</p> <p>Weitere Informationen siehe Zusatzliste „Zubehör im Detail“.</p>	203,-	203,-	 <p>Die Leuchte wird mit einem Leuchtmittel der <b>Energieklasse F</b> geliefert.</p> <p>Weitere Informationen zum Leuchtmittel siehe Zusatzliste „Zubehör im Detail“.</p>	<p>LED-Gerätenischenbeleuchtung inkl. Vorschaltgerät, Zuleitung und Fußschalter</p> <p><b>für Tiefe 48,7 cm</b></p> <p><b>94055</b> für B 52,5 cm, ~2 Watt 147,- 147,-  <b>91190</b> für B 60,0 cm, ~3 Watt 156,- 156,-  <b>91191</b> für B 75,0 cm, ~4 Watt 175,- 175,-  <b>91192</b> für B 90,0 cm, ~4 Watt 201,- 201,-</p> <p>Möglich bei Elementen:          – 25672, 25673, 25674          – 85581, 25675, 25676, 25677          – 85582, 25678, 25679, 25680</p>		
 <p>Funkfernbedienung für Beleuchtung</p> <p><b>7380</b> Set (1 Empfänger und 1 Sender für einen Schaltkreis) 210,- 210,-  <b>7381</b> zusätzlicher Empfänger 170,- 170,-  <b>7382</b> zusätzlicher Sender, Ø 3,5, H 1,5 cm (Abb.) 61,- 61,-</p>			 <p>Die Leuchte wird mit einem Leuchtmittel der <b>Energieklasse F</b> geliefert.</p> <p>Weitere Informationen zum Leuchtmittel siehe Zusatzliste „Zubehör im Detail“.</p>	<p>LED-Holzbodenbeleuchtung inkl. Vorschaltgerät, Zuleitung und Fußschalter</p> <p><b>für offene Korpusregale</b></p> <p><b>8058</b> für B 45,0 cm, ~3 Watt 140,- 140,-  <b>93402</b> für B 52,5 cm, ~4 Watt 145,- 145,-  <b>8059</b> für B 60,0 cm, ~4 Watt 147,- 147,-  <b>8060</b> für B 75,0 cm, ~5 Watt 163,- 163,-</p> <p><b>für Vitrinen</b></p> <p><b>8976</b> für B 37,5 cm, ~3 Watt 135,- 135,-  <b>8977</b> für B 45,0 cm, ~3 Watt 140,- 140,-  <b>93401</b> für B 52,5 cm, ~4 Watt 145,- 145,-  <b>8978</b> für B 60,0 cm, ~4 Watt 147,- 147,-  <b>8979</b> für B 75,0 cm, ~5 Watt 163,- 163,-  <b>8980</b> für B 90,0 cm, ~6 Watt 170,- 170,-</p> <p>(Holzboden nicht mehr verstellbar, keine Spiegelrückwand möglich).</p>		
 <p>LED-Einbau-/Unterbaustrahler (bitte Position angeben), je Strahler ~2 Watt inkl. Vorschaltgerät, Zuleitung und Fußschalter</p> <p>Bei Zwischenbauböden mit LED-Strahler ist ein Kabelkanal nicht enthalten, bitte ggf. Artikel 90080 zusätzlich bestellen.</p> <p>Die Leuchte wird mit einem Leuchtmittel der <b>Energieklasse F</b> geliefert.</p> <p>Weitere Informationen zum Leuchtmittel siehe Zusatzliste „Zubehör im Detail“.</p>	<p><b>8942</b> 1er Set 142,- 142,-  <b>8943</b> 2er Set 201,- 201,-  <b>8944</b> 3er Set 266,- 266,-  <b>8945</b> 4er Set 324,- 324,-  <b>8946</b> 5er Set 387,- 387,-</p>					

## Beleuchtung

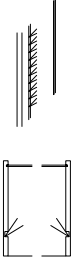
Best.-Nr. / Maße Beschreibung	PG 1	PG 2	Best.-Nr. / Maße Beschreibung	PG 1	PG 2										
 <p>Indirekte LED-Korpusbeleuchtung (2er Set) inkl. Vorschaltgerät, Zuleitung und Fußschalter</p> <p><b>92466</b> 2 Raster ~11 Watt <b>92467</b> 2,5 Raster ~13 Watt <b>92468</b> 3 Raster ~16 Watt <b>92469</b> 3,5 Raster ~20 Watt <b>92470</b> 4 Raster ~21 Watt <b>92471</b> 4,5 Raster, ~23 Watt <b>92472</b> 5 Raster ~24 Watt <b>92473</b> 5,5 Raster ~25 Watt <b>92474</b> 6 Raster ~27 Watt <b>92475</b> 6,5 Raster ~29 Watt</p> <p>montiert in den Korpusseiten</p> <p>In Kombination mit Holzbodenbeleuchtung, Glaskantenbeleuchtung oder Glasbodenbeleuchtung nicht möglich.</p>			<p>—×—×—×—×—</p> <p>LED-Glaskantenbeleuchtung (Line) (Glasboden bleibt verstellbar) inkl. Vorschaltgerät, Zuleitung und Fußschalter (für jedes Vitrinenelement muss ein separates Beleuchtungsset berechnet werden)</p> <p><b>8947</b> 1er Set für B 37,5 cm, ~3 Watt <b>8948</b> 2er Set für B 37,5 cm, ~5 Watt <b>8949</b> 3er Set für B 37,5 cm, ~7 Watt <b>8950</b> 4er Set für B 37,5 cm, ~9 Watt <b>8951</b> 5er Set für B 37,5 cm, ~11 Watt</p> <p><b>8952</b> 1er Set für B 45,0 cm, ~3 Watt <b>8953</b> 2er Set für B 45,0 cm, ~5 Watt <b>8954</b> 3er Set für B 45,0 cm, ~8 Watt <b>8955</b> 4er Set für B 45,0 cm, ~10 Watt <b>8956</b> 5er Set für B 45,0 cm, ~12 Watt</p> <p><b>93013</b> 1er Set für B 52,5 cm, ~4 Watt <b>93014</b> 2er Set für B 52,5 cm, ~7 Watt <b>93015</b> 3er Set für B 52,5 cm, ~10 Watt <b>93016</b> 4er Set für B 52,5 cm, ~13 Watt <b>93017</b> 5er Set für B 52,5 cm, ~16 Watt</p> <p><b>8957</b> 1er Set für B 60,0 cm, ~4 Watt <b>8958</b> 2er Set für B 60,0 cm, ~8 Watt <b>8959</b> 3er Set für B 60,0 cm, ~11 Watt <b>8960</b> 4er Set für B 60,0 cm, ~15 Watt <b>8961</b> 5er Set für B 60,0 cm, ~18 Watt</p> <p><b>8962</b> 1er Set für B 75,0 cm, ~5 Watt <b>8963</b> 2er Set für B 75,0 cm, ~10 Watt <b>8964</b> 3er Set für B 75,0 cm, ~15 Watt <b>8965</b> 4er Set für B 75,0 cm, ~20 Watt <b>8966</b> 5er Set für B 75,0 cm, ~24 Watt</p> <p><b>8967</b> 1er Set für B 90,0 cm, ~6 Watt <b>8968</b> 2er Set für B 90,0 cm, ~12 Watt <b>8969</b> 3er Set für B 90,0 cm, ~18 Watt <b>8970</b> 4er Set für B 90,0 cm, ~24 Watt <b>8971</b> 5er Set für B 90,0 cm, ~29 Watt</p>												
						<p>Die Leuchte wird mit einem Leuchtmittel der <b>Energieklasse E</b> geliefert.</p> <p>Weitere Informationen zum Leuchtmittel siehe Zusatzliste „Zubehör im Detail“.</p>	<p>Die Leuchte wird mit einem Leuchtmittel der <b>Energieklasse F</b> geliefert.</p> <p>Weitere Informationen zum Leuchtmittel siehe Zusatzliste „Zubehör im Detail“.</p>								
								<p>—×—×—×—×—</p> <p>LED-Glaskantenbeleuchtung (Point) je Glaskantenbeleuchtung ~3 Watt (Glasboden bleibt verstellbar) inkl. Vorschaltgerät, Zuleitung und Fußschalter (für jedes Vitrinenelement muss ein separates Beleuchtungsset berechnet werden)</p> <p><b>8139</b> 1er Set für B 37,5 cm <b>8141</b> 2er Set für B 37,5 cm <b>8142</b> 3er Set für B 37,5 cm <b>8143</b> 4er Set für B 37,5 cm <b>8144</b> 5er Set für B 37,5 cm</p> <p><b>8024</b> 1er Set für B 45,0 cm <b>8028</b> 2er Set für B 45,0 cm <b>8032</b> 3er Set für B 45,0 cm <b>8036</b> 4er Set für B 45,0 cm <b>8039</b> 5er Set für B 45,0 cm</p> <p><b>8025</b> 1er Set für B 60,0 cm <b>8029</b> 2er Set für B 60,0 cm <b>8033</b> 3er Set für B 60,0 cm <b>8037</b> 4er Set für B 60,0 cm <b>8040</b> 5er Set für B 60,0 cm</p> <p><b>8026</b> 1er Set für B 75,0 cm <b>8030</b> 2er Set für B 75,0 cm <b>8034</b> 3er Set für B 75,0 cm <b>8038</b> 4er Set für B 75,0 cm <b>8076</b> 5er Set für B 75,0 cm</p> <p><b>8027</b> 1er Set für B 90,0 cm <b>8031</b> 2er Set für B 90,0 cm <b>8035</b> 3er Set für B 90,0 cm <b>8063</b> 4er Set für B 90,0 cm <b>8062</b> 5er Set für B 90,0 cm</p>			<p>—×—×—×—×—</p> <p>LED-Glasbodenbeleuchtung (Indirekt) (Glasboden bleibt verstellbar) inkl. Vorschaltgerät, Zuleitung und Fußschalter (für jedes Vitrinenelement muss ein separates Beleuchtungsset berechnet werden)</p> <p><b>93985</b> 1er Set für B 37,5 cm ~3 Watt <b>93991</b> 2er Set für B 37,5 cm ~5 Watt <b>93997</b> 3er Set für B 37,5 cm ~7 Watt <b>94003</b> 4er Set für B 37,5 cm ~9 Watt <b>94009</b> 5er Set für B 37,5 cm ~11 Watt</p> <p><b>93986</b> 1er Set für B 45,0 cm ~3 Watt <b>93992</b> 2er Set für B 45,0 cm ~5 Watt <b>93998</b> 3er Set für B 45,0 cm ~8 Watt <b>94004</b> 4er Set für B 45,0 cm ~10 Watt <b>94010</b> 5er Set für B 45,0 cm ~12 Watt</p> <p><b>93987</b> 1er Set für B 52,5 cm, ~4 Watt <b>93993</b> 2er Set für B 52,5 cm, ~7 Watt <b>93999</b> 3er Set für B 52,5 cm, ~10 Watt <b>94005</b> 4er Set für B 52,5 cm, ~13 Watt <b>94011</b> 5er Set für B 52,5 cm, ~16 Watt</p> <p><b>93988</b> 1er Set für B 60,0 cm ~4 Watt <b>93994</b> 2er Set für B 60,0 cm, ~8 Watt <b>94000</b> 3er Set für B 60,0 cm ~11 Watt <b>94006</b> 4er Set für B 60,0 cm ~15 Watt <b>94012</b> 5er Set für B 60,0 cm ~18 Watt</p> <p><b>93989</b> 1er Set für B 75,0 cm ~5 Watt <b>93995</b> 2er Set für B 75,0 cm ~10 Watt <b>94001</b> 3er Set für B 75,0 cm ~15 Watt <b>94007</b> 4er Set für B 75,0 cm ~20 Watt <b>94013</b> 5er Set für B 75,0 cm ~24 Watt</p> <p><b>93990</b> 1er Set für B 90,0 cm ~6 Watt <b>93996</b> 2er Set für B 90,0 cm ~12 Watt <b>94002</b> 3er Set für B 90,0 cm ~18 Watt <b>94008</b> 4er Set für B 90,0 cm ~24 Watt <b>94014</b> 5er Set für B 90,0 cm ~29 Watt</p>				
														<p>Die Leuchte wird mit einem Leuchtmittel der <b>Energieklasse F</b> geliefert.</p> <p>Weitere Informationen zum Leuchtmittel siehe Zusatzliste „Zubehör im Detail“.</p>	<p>Die Leuchte wird mit einem Leuchtmittel der <b>Energieklasse F</b> geliefert.</p> <p>Weitere Informationen zum Leuchtmittel siehe Zusatzliste „Zubehör im Detail“.</p>

## Beleuchtung

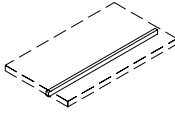
Best.-Nr. / Maße Beschreibung	PG 1	PG 2	Best.-Nr. / Maße Beschreibung	PG 1	PG 2
 <p>LED-Beleuchtung für Wangen-Zwischenbauböden inkl. Vorschaltgerät, Zuleitung, Fußschalter und flexibler Stromschienen Die zu beleuchtenden Böden in der Bestellskizze markieren</p>			 <p>LED-Holzbodenbeleuchtung für Wangen-Zwischenbauböden inkl. Vorschaltgerät, Zuleitung und Fußschalter Die zu beleuchtenden Böden in der Bestellskizze bitte markieren. nur geeignet zum Einbau in Böden oberhalb der Schreibplatte.</p>		
<p><b>94624</b> 1er-Set für B 27,1 cm, ~2 Watt 209,-</p> <p><b>94625</b> 1er-Set für B 30,0 cm, ~2 Watt 209,-</p> <p><b>94626</b> 1er-Set für B 37,5 cm, ~3 Watt 215,-</p> <p><b>94627</b> 1er-Set für B 45,0 cm, ~3 Watt 221,-</p> <p><b>94629</b> 1er-Set für B 60,0 cm, ~4 Watt 235,-</p> <p><b>94630</b> 1er-Set für B 75,0 cm, ~6 Watt 246,-</p> <p><b>94631</b> 1er-Set für B 90,0 cm, ~6 Watt 258,-</p> <p><b>94633</b> 1er-Set für B 120,0 cm, ~9 Watt 284,-</p>			<p>Die Leuchte wird mit einem Leuchtmittel der <b>Energieklasse F</b> geliefert. Weitere Informationen zum Leuchtmittel siehe Zusatzliste „Zubehör im Detail“.</p> <p><b>90528</b> B 27,1 cm ~1 Watt 170,-</p> <p><b>90530</b> B 30,0 cm ~2 Watt 170,-</p> <p><b>90531</b> B 37,5 cm ~2 Watt 177,-</p> <p><b>90193</b> B 45,0 cm ~2 Watt 177,-</p> <p><b>90194</b> B 60,0 cm ~3 Watt 194,-</p> <p><b>90195</b> B 75,0 cm ~4 Watt 203,-</p> <p><b>90196</b> B 90,0 cm ~5 Watt 212,-</p> <p><b>90197</b> B 120,0 cm ~6 Watt 236,-</p> <p><b>93863</b> B 135,0 cm ~7 Watt 259,-</p> <p><b>93864</b> B 150,0 cm ~7 Watt 273,-</p> <p><b>90198</b> Touchdimmer/Schalter 114,-</p>		
<p><b>94636</b> 2er-Set für B 27,1 cm, ~3 Watt 291,-</p> <p><b>94637</b> 2er-Set für B 30,0 cm, ~4 Watt 291,-</p> <p><b>94638</b> 2er-Set für B 37,5 cm, ~5 Watt 303,-</p> <p><b>94639</b> 2er-Set für B 45,0 cm, ~6 Watt 317,-</p> <p><b>94641</b> 2er-Set für B 60,0 cm, ~8 Watt 340,-</p> <p><b>94642</b> 2er-Set für B 75,0 cm, ~11 Watt 366,-</p>					
<p><b>94643</b> 3er-Set für B 27,1 cm, ~5 Watt 374,-</p> <p><b>94644</b> 3er-Set für B 30,0 cm, ~6 Watt 374,-</p> <p><b>94645</b> 3er-Set für B 37,5 cm, ~7 Watt 393,-</p> <p><b>94646</b> 3er-Set für B 45,0 cm, ~9 Watt 411,-</p> <p><b>94648</b> 3er-Set für B 60,0 cm, ~12 Watt 448,-</p> <p><b>94649</b> 3er-Set für B 75,0 cm, ~16 Watt 485,-</p>					
<p><b>94650</b> 4er-Set für B 27,1 cm, ~6 Watt 456,-</p> <p><b>94651</b> 4er-Set für B 30,0 cm, ~7 Watt 456,-</p> <p><b>94652</b> 4er-Set für B 37,5 cm, ~9 Watt 481,-</p> <p><b>94653</b> 4er-Set für B 45,0 cm, ~12 Watt 505,-</p> <p><b>94655</b> 4er-Set für B 60,0 cm, ~16 Watt 556,-</p> <p><b>94656</b> 4er-Set für B 75,0 cm, ~21 Watt 604,-</p>					
<p><b>94657</b> 5er-Set für B 27,1 cm, ~8 Watt 538,-</p> <p><b>94658</b> 5er-Set für B 30,0 cm, ~9 Watt 538,-</p> <p><b>94659</b> 5er-Set für B 37,5 cm, ~11 Watt 569,-</p> <p><b>94660</b> 5er-Set für B 45,0 cm, ~15 Watt 600,-</p> <p><b>94662</b> 5er-Set für B 60,0 cm, ~19 Watt 661,-</p> <p><b>94663</b> 5er-Set für B 75,0 cm, ~26 Watt 724,-</p>					
<p><b>94664</b> 6er-Set für B 27,1 cm, ~9 Watt 620,-</p> <p><b>94665</b> 6er-Set für B 30,0 cm, ~11 Watt 620,-</p> <p><b>94666</b> 6er-Set für B 37,5 cm, ~14 Watt 657,-</p> <p><b>94667</b> 6er-Set für B 45,0 cm, ~18 Watt 694,-</p> <p><b>94669</b> 6er-Set für B 60,0 cm, ~23 Watt 769,-</p> <p><b>94670</b> 6er-Set für B 75,0 cm, ~31 Watt 843,-</p>					
<p><b>94671</b> 7er-Set für B 27,1 cm, ~11 Watt 702,-</p> <p><b>94672</b> 7er-Set für B 30,0 cm, ~12 Watt 702,-</p> <p><b>94673</b> 7er-Set für B 37,5 cm, ~16 Watt 745,-</p> <p><b>94674</b> 7er-Set für B 45,0 cm, ~21 Watt 788,-</p> <p><b>94676</b> 7er-Set für B 60,0 cm, ~27 Watt 874,-</p> <p><b>94677</b> 7er-Set für B 75,0 cm, ~36 Watt 960,-</p>					
<p><b>94678</b> Aufpreis Abschattung oberer Beleuchtungsboden 18,- – das obere Fach wird auch von oben beleuchtet – der Raum oberhalb des Bodens wird nicht beleuchtet</p>					
<p>für jede Regalzeile muss ein separates Beleuchtungsset berechnet werden</p> <p>In Verbindung mit Rückwand für Regal-/Zwischenbau nicht möglich</p> <p>Die Leuchte wird mit einem Leuchtmittel der <b>Energieklasse F</b> geliefert.</p> <p>Weitere Informationen zum Leuchtmittel siehe Zusatzliste „Zubehör im Detail“.</p>					

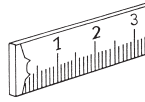

	Best.-Nr.	EUR
<b>Höhen-, Breiten-, Tiefenkürzungen</b> Holzürenelemente ohne Schubkästen (Mindestmaße: B 25,0, T 25,0 / mit Füßen T 30,0 cm, H 1 Raster) Glastürelemente ohne Schubkästen nur Tiefenkürzung möglich (Mindestmaß: T 30,0 cm) Unterteile nur Tiefenkürzung auf 39,1 cm möglich. Bei PSI Elementen nicht möglich. Tiefenkürzung bei Elementen mit Kufen nicht möglich.	Eine Kürzung Zwei Kürzungen Drei Kürzungen	<b>96100</b> + 30% <b>96100</b> + 50% <b>96100</b> + 75%
<b>Nach hinten überstehende Abdeckplatten</b> (am Korpuselement) max. Überstand nach hinten 16 cm bei Tiefe 39,1 cm (am Korpuselement) max. Überstand nach hinten 6 cm bei Tiefe 48,7 cm (bei Unterteilen nicht möglich) (Wandbefestigung nicht möglich)	Preis pro angefangene 10 cm der Korpusbreite Mindestpreis	<b>90285</b> 12,- 82,-
<b>Höhen-, Breiten-, Tiefenkürzungen</b> Wangen (nur Tiefenkürzung bis max. 16,0 cm, Höhenkürzung siehe Typenbeschreibung) Wangen-Zwischenbauböden	Eine Kürzung Zwei Kürzungen	<b>96101</b> + 25% <b>96101</b> + 50%
<b>Durchgehende Lochreihe bei Korpusen</b> pro Korpus	Innenkorpus Außenkorpus	<b>90065</b> 61,- <b>90049</b> 40,-
<b>Raumteilerausführung mit gerundeten Kanten</b> Wangen Zwischenbauböden (unter 130,0 cm), Sockelböden Abdeckblätter (in Verbindung mit Deckenverspannern nicht möglich) Zwischenbauelemente (von hinten fest verblendet) Schubkasteneinsätze (von hinten fest verblendet)  Bitte beachten Sie, dass bei Raumteiler-Regalen eine Deckenverspannung notwendig ist (Mehrpreis bitte berechnen). Sollte die Planung keine Deckenverspannung ermöglichen, ist für eine ausreichende Standsicherheit (Wandbefestigung) bauseits zu sorgen.  Beleuchtung nicht möglich!		<b>96103</b> + 50%
<b>Raumteilerausführung (für Korpuselemente)</b>  <b>Elemente mit Holztüren oder Elemente mit Holztüren in Verbindung mit Schubkästen/Klappen/Auszügen:</b> – Rückseitige, feste Verblendung mit durchgehender Holzblende (ohne Griff). – Ab Breite 75,0 cm rückseitige, feste, Verblendung mit geteilter Holzblende (ohne Griff).  <b>Elemente mit Schubkästen/Klappen/Auszügen:</b> – Rückseitige, feste Verblendung in Frontoptik (ohne Griff). – Auf Wunsch rückseitige, feste verblendung mit durchgehender Holzblende ab Breite 75,0 cm mit geteilter Holzblende (ohne Griff) möglich.  <b>Vitrinentüren (+ Wangenelemente):</b> – Eintürig: Rückseitige, feste Verblendung mit durchgehender Glastür (ohne Griff). – Zweitürig: Rückseitige, feste Verblendung mit geteilter Holzblende (ohne Griff). – Bei Holz-/Glaskombinationen wird der anteilige Schubkasten- oder Türenbereich mit einer Holztür (ohne Griff) verblendet. – Beleuchtung nur mit LED-Strahler möglich. – Holzböden nicht möglich.  Korpusraumteilerlösungen sind bis 2 Raster möglich. Ab 2 Raster ist für eine ausreichende Standsicherheit (Wandbefestigung) bauseits zu sorgen.		<b>96103</b> + 50%
<b>Blendmaterial</b> zur bauseitigen Verwendung, Kantenbearbeitung ohne Aufpreis einseitig furniert, max. Länge 270,0 cm, max. Breite 75,0 cm, min. Länge 25,0 cm, min. Breite 5,0 cm, Stärke 1,9 cm (Bitte geben Sie die ggf. zu bearbeitenden Kanten an)	Preis/m <sup>2</sup> Mindestpreis	<b>90292</b> 373,- 58,-
<b>Schreibplatte im Zwischenbau inkl. Kantenbearbeitung</b> eine Längskante profiliert, die anderen Kanten gerade beidseitig furniert, max. Länge 240,0 cm, max. Breite 90,0 cm, min. Länge 25,0 cm, min. Breite 30,0 cm, Stärke 2,9 cm Zur bauseitigen Montage.	Preis/m <sup>2</sup> Mindestpreis	<b>90293</b> 474,- 58,-
<b>Wangenhängebeschlag</b> für nicht bodenstehende Wangen, Aufsatzwangen und Wangenlösungen im Überbau - max. Wangenhöhe 4 Raster max. Belastung/Beschlag 65 kg (Wangen oben und unten inkl. Kopfkante)		<b>90996</b> 77,-
<b>Wandhängebeschlag</b> für Zwischenbauböden ab Breite 60,0 cm in Verbindung mit Hängeelementen. max. Belastung/Beschlag 15 kg		<b>90164</b> 47,-
<b>Zylinderschloß</b> Ausstattung von Holztüren mit Zylinderschlössern (werden mehrere Schlösser innerhalb einer Kommission benötigt, haben diese grundsätzlich die gleiche Schließung)		<b>90041</b> 152,-

Weitere Individualanfertigungen auf Anfrage!

**Hochglanz-Aufpreis Tabelle**

Sideboard / Highboard / Vitrine

**Tabelle A** Front in Hochglanz

Raster Höhe bis	Gesamtbreite bis 120,0 cm		Gesamtbreite bis 135,0 cm		Gesamtbreite bis 150,0 cm		Gesamtbreite bis 165,0 cm		Gesamtbreite bis 180,0 cm		Gesamtbreite bis 195,0 cm	
	Type	Aufpreis	Type	Aufpreis	Type	Aufpreis	Type	Aufpreis	Type	Aufpreis	Type	Aufpreis
	1 R	<b>91623</b>	177,-	<b>91630</b>	191,-	<b>91637</b>	196,-	<b>91644</b>	205,-	<b>91651</b>	210,-	<b>91658</b>
2 R	<b>91624</b>	245,-	<b>91631</b>	266,-	<b>91638</b>	285,-	<b>91645</b>	299,-	<b>91652</b>	313,-	<b>91659</b>	329,-
3 R	<b>91625</b>	313,-	<b>91632</b>	341,-	<b>91639</b>	366,-	<b>91646</b>	394,-	<b>91653</b>	425,-	<b>91660</b>	446,-
4 R	<b>91626</b>	385,-	<b>91633</b>	425,-	<b>91640</b>	455,-	<b>91647</b>	490,-	<b>91654</b>	525,-	<b>91661</b>	558,-
5 R	<b>91627</b>	455,-	<b>91634</b>	499,-	<b>91641</b>	539,-	<b>91648</b>	581,-	<b>91655</b>	628,-	<b>91662</b>	670,-
6 R	<b>91628</b>	525,-	<b>91635</b>	576,-	<b>91642</b>	628,-	<b>91649</b>	677,-	<b>91656</b>	730,-	<b>91663</b>	777,-
6,5 R	<b>91629</b>	560,-	<b>91636</b>	614,-	<b>91643</b>	670,-	<b>91650</b>	728,-	<b>91657</b>	784,-	<b>91664</b>	833,-

Raster Höhe bis	Gesamtbreite bis 210,0 cm		Gesamtbreite bis 225,0 cm		Gesamtbreite bis 240,0 cm		Gesamtbreite bis 255,0 cm		Gesamtbreite bis 270,0 cm	
	Type	Aufpreis	Type	Aufpreis	Type	Aufpreis	Type	Aufpreis	Type	Aufpreis
	1 R	<b>91665</b>	231,-	<b>91672</b>	238,-	<b>91679</b>	245,-	<b>91847</b>	257,-	<b>91854</b>
2 R	<b>91666</b>	352,-	<b>91673</b>	366,-	<b>91680</b>	385,-	<b>91848</b>	404,-	<b>91855</b>	425,-
3 R	<b>91667</b>	469,-	<b>91674</b>	499,-	<b>91681</b>	525,-	<b>91849</b>	551,-	<b>91856</b>	576,-
4 R	<b>91668</b>	593,-	<b>91675</b>	628,-	<b>91682</b>	660,-	<b>91850</b>	695,-	<b>91857</b>	730,-
5 R	<b>91669</b>	714,-	<b>91676</b>	754,-	<b>91683</b>	796,-	<b>91851</b>	840,-	<b>91858</b>	889,-
6 R	<b>91670</b>	833,-	<b>91677</b>	889,-	<b>91684</b>	935,-	<b>91852</b>	989,-	<b>91859</b>	1038,-
6,5 R	<b>91671</b>	893,-	<b>91678</b>	956,-	<b>91685</b>	1008,-	<b>91853</b>	1064,-	<b>91860</b>	1113,-

**Tabelle B** Korpus und Front in Hochglanz

Raster Höhe bis	Gesamtbreite bis 120,0 cm		Gesamtbreite bis 135,0 cm		Gesamtbreite bis 150,0 cm		Gesamtbreite bis 165,0 cm		Gesamtbreite bis 180,0 cm		Gesamtbreite bis 195,0 cm	
	Type	Aufpreis	Type	Aufpreis	Type	Aufpreis	Type	Aufpreis	Type	Aufpreis	Type	Aufpreis
	1 R	<b>91686</b>	525,-	<b>91693</b>	544,-	<b>91700</b>	562,-	<b>91707</b>	581,-	<b>91714</b>	602,-	<b>91721</b>
2 R	<b>91687</b>	656,-	<b>91694</b>	686,-	<b>91701</b>	712,-	<b>91708</b>	737,-	<b>91715</b>	765,-	<b>91722</b>	793,-
3 R	<b>91688</b>	789,-	<b>91695</b>	824,-	<b>91702</b>	863,-	<b>91709</b>	898,-	<b>91716</b>	933,-	<b>91723</b>	973,-
4 R	<b>91689</b>	919,-	<b>91696</b>	963,-	<b>91703</b>	1010,-	<b>91710</b>	1054,-	<b>91717</b>	1101,-	<b>91724</b>	1143,-
5 R	<b>91690</b>	1052,-	<b>91697</b>	1108,-	<b>91704</b>	1159,-	<b>91711</b>	1208,-	<b>91718</b>	1267,-	<b>91725</b>	1320,-
6 R	<b>91691</b>	1185,-	<b>91698</b>	1243,-	<b>91705</b>	1309,-	<b>91712</b>	1367,-	<b>91719</b>	1430,-	<b>91726</b>	1498,-
6,5 R	<b>91692</b>	1250,-	<b>91699</b>	1311,-	<b>91706</b>	1388,-	<b>91713</b>	1446,-	<b>91720</b>	1512,-	<b>91727</b>	1589,-

Raster Höhe bis	Gesamtbreite bis 210,0 cm		Gesamtbreite bis 225,0 cm		Gesamtbreite bis 240,0 cm		Gesamtbreite bis 255,0 cm		Gesamtbreite bis 270,0 cm	
	Type	Aufpreis	Type	Aufpreis	Type	Aufpreis	Type	Aufpreis	Type	Aufpreis
	1 R	<b>91728</b>	639,-	<b>91735</b>	660,-	<b>91742</b>	677,-	<b>91861</b>	698,-	<b>91868</b>
2 R	<b>91729</b>	824,-	<b>91736</b>	851,-	<b>91743</b>	879,-	<b>91862</b>	903,-	<b>91869</b>	933,-
3 R	<b>91730</b>	1005,-	<b>91737</b>	1043,-	<b>91744</b>	1082,-	<b>91863</b>	1120,-	<b>91870</b>	1152,-
4 R	<b>91731</b>	1190,-	<b>91738</b>	1236,-	<b>91745</b>	1283,-	<b>91864</b>	1327,-	<b>91871</b>	1367,-
5 R	<b>91732</b>	1369,-	<b>91739</b>	1425,-	<b>91746</b>	1479,-	<b>91865</b>	1535,-	<b>91872</b>	1589,-
6 R	<b>91733</b>	1561,-	<b>91740</b>	1621,-	<b>91747</b>	1680,-	<b>91866</b>	1743,-	<b>91873</b>	1803,-
6,5 R	<b>91734</b>	1656,-	<b>91741</b>	1719,-	<b>91748</b>	1785,-	<b>91867</b>	1850,-	<b>91874</b>	1915,-

# Hochglanz-Aufpreis Tabelle

## Korpuselement

**Tabelle C** Front in Hochglanz

Raster Höhe bis	Rasterbreite bis 45,0 cm		Rasterbreite bis 52,5 cm		Rasterbreite bis 60,0 cm		Rasterbreite bis 75,0 cm	
	Type	Aufpreis	Type	Aufpreis	Type	Aufpreis	Type	Aufpreis
	0,5 R	<b>92386</b>	54,-	<b>93134</b>	56,-	<b>92387</b>	58,-	<b>92388</b>
1 R	<b>91210</b>	65,-	<b>93135</b>	70,-	<b>91217</b>	77,-	<b>91224</b>	86,-
2 R	<b>91211</b>	96,-	<b>93136</b>	105,-	<b>91218</b>	110,-	<b>91225</b>	128,-
3 R	<b>91212</b>	121,-	<b>93137</b>	135,-	<b>91219</b>	147,-	<b>91226</b>	170,-
4 R	<b>91213</b>	147,-	<b>93138</b>	166,-	<b>91220</b>	177,-	<b>91227</b>	219,-
5 R	<b>91214</b>	170,-	<b>93139</b>	196,-	<b>91221</b>	219,-	<b>91228</b>	259,-
6 R	<b>91215</b>	198,-	<b>93140</b>	226,-	<b>91222</b>	254,-	<b>91229</b>	301,-
6,5 R	<b>91216</b>	210,-	<b>93141</b>	240,-	<b>91223</b>	271,-	<b>91230</b>	324,-

Raster Höhe bis	Rasterbreite bis 90,0 cm		Rasterbreite bis 105,0 cm		Rasterbreite bis 120,0 cm / Eckelemente		Rasterbreite bis 135,0 cm	
	Type	Aufpreis	Type	Aufpreis	Type	Aufpreis	Type	Aufpreis
	0,5 R	<b>92390</b>	68,-	<b>92389</b>	65,-	<b>92391</b>	77,-	<b>92392</b>
1 R	<b>91231</b>	96,-	<b>91238</b>	103,-	<b>91241</b>	110,-	<b>91248</b>	121,-
2 R	<b>91232</b>	147,-	<b>91239</b>	163,-	<b>91242</b>	177,-	<b>91249</b>	198,-
3 R	<b>91233</b>	198,-	<b>91240</b>	226,-	<b>91243</b>	254,-	<b>91250</b>	278,-
4 R	<b>91234</b>	254,-	<b>91773</b>	289,-	<b>91244</b>	320,-	<b>91777</b>	357,-
5 R	<b>91235</b>	301,-	<b>91774</b>	348,-	<b>91245</b>	390,-	<b>91778</b>	436,-
6 R	<b>91236</b>	357,-	<b>91775</b>	408,-	<b>91246</b>	462,-	<b>91779</b>	520,-
6,5 R	<b>91237</b>	385,-	<b>91776</b>	439,-	<b>91247</b>	497,-	<b>91780</b>	560,-

Raster Höhe bis	Rasterbreite bis 150,0 cm		Rasterbreite bis 180,0 cm		Rasterbreite bis 195,0 cm	
	Type	Aufpreis	Type	Aufpreis	Type	Aufpreis
	0,5 R	<b>92393</b>	86,-	<b>92394</b>	93,-	<b>92395</b>
1 R	<b>91781</b>	128,-	<b>91788</b>	147,-	<b>91795</b>	152,-
2 R	<b>91782</b>	212,-	<b>91789</b>	254,-	<b>91796</b>	266,-
3 R	<b>91783</b>	301,-	<b>91790</b>	357,-	<b>91797</b>	376,-
4 R	<b>91784</b>	394,-	<b>91791</b>	462,-	<b>91798</b>	481,-
5 R	<b>91785</b>	476,-	<b>91792</b>	569,-	<b>91799</b>	597,-
6 R	<b>91786</b>	569,-	<b>91793</b>	672,-	<b>91800</b>	712,-
6,5 R	<b>91787</b>	614,-	<b>91794</b>	726,-	<b>91801</b>	770,-

**Tabelle D** Korpus und Front in Hochglanz – offene Fächer innen in matt

Raster Höhe bis	Rasterbreite bis 45,0 cm		Rasterbreite bis 52,5 cm		Rasterbreite bis 60,0 cm		Rasterbreite bis 75,0 cm		Rasterbreite bis 90,0 cm	
	Type	Aufpreis	Type	Aufpreis	Type	Aufpreis	Type	Aufpreis	Type	Aufpreis
	1 R	<b>91251</b>	208,-	<b>93142</b>	222,-	<b>91258</b>	229,-	<b>91265</b>	252,-	<b>91272</b>
2 R	<b>91252</b>	259,-	<b>93143</b>	273,-	<b>91259</b>	292,-	<b>91266</b>	315,-	<b>91273</b>	345,-
3 R	<b>91253</b>	313,-	<b>93144</b>	331,-	<b>91260</b>	348,-	<b>91267</b>	387,-	<b>91274</b>	427,-
4 R	<b>91254</b>	366,-	<b>93145</b>	387,-	<b>91261</b>	408,-	<b>91268</b>	457,-	<b>91275</b>	502,-
5 R	<b>91255</b>	422,-	<b>93146</b>	443,-	<b>91262</b>	469,-	<b>91269</b>	527,-	<b>91276</b>	579,-
6 R	<b>91256</b>	464,-	<b>93147</b>	499,-	<b>91263</b>	532,-	<b>91270</b>	593,-	<b>91277</b>	660,-
6,5 R	<b>91257</b>	488,-	<b>93148</b>	527,-	<b>91264</b>	567,-	<b>91271</b>	628,-	<b>91278</b>	700,-

Raster Höhe bis	Rasterbreite bis 105,0 cm		Rasterbreite bis 120,0 cm / Eckelemente		Rasterbreite bis 135,0 cm		Rasterbreite bis 150,0 cm		Rasterbreite bis 180,0 cm	
	Type	Aufpreis	Type	Aufpreis	Type	Aufpreis	Type	Aufpreis	Type	Aufpreis
	1 R	<b>91279</b>	289,-	<b>91282</b>	306,-	<b>91289</b>	324,-	<b>91810</b>	345,-	<b>91817</b>
2 R	<b>91280</b>	376,-	<b>91283</b>	404,-	<b>91290</b>	432,-	<b>91811</b>	460,-	<b>91818</b>	520,-
3 R	<b>91281</b>	460,-	<b>91284</b>	499,-	<b>91291</b>	534,-	<b>91812</b>	574,-	<b>91819</b>	644,-
4 R	<b>91802</b>	546,-	<b>91285</b>	593,-	<b>91806</b>	639,-	<b>91813</b>	688,-	<b>91820</b>	777,-
5 R	<b>91803</b>	635,-	<b>91286</b>	691,-	<b>91807</b>	744,-	<b>91814</b>	800,-	<b>91821</b>	905,-
6 R	<b>91804</b>	723,-	<b>91287</b>	786,-	<b>91808</b>	847,-	<b>91815</b>	910,-	<b>91822</b>	1038,-
6,5 R	<b>91805</b>	765,-	<b>91288</b>	835,-	<b>91809</b>	900,-	<b>91816</b>	968,-	<b>91823</b>	1131,-

## Hochglanz-Aufpreis Tabelle

### Tabelle E Wandbord (nur Rückwand)

Breite	Type	Aufpreis
60,0 cm	<b>91306</b>	54,-
75,0 cm	<b>91307</b>	56,-
90,0 cm	<b>91308</b>	61,-
105,0 cm	<b>91309</b>	65,-
120,0 cm	<b>91310</b>	68,-
135,0 cm	<b>91311</b>	77,-
150,0 cm	<b>91312</b>	82,-
165,0 cm	<b>91313</b>	89,-
180,0 cm	<b>91314</b>	93,-
195,0 cm	<b>91315</b>	96,-
210,0 cm	<b>91316</b>	103,-
225,0 cm	<b>91317</b>	107,-
240,0 cm	<b>91318</b>	114,-
255,0 cm	<b>91831</b>	119,-
270,0 cm	<b>92700</b>	124,-

### Tabelle F Wandspiegelleisten (Set)

Breite	Type	Aufpreis
45,0 cm	<b>91996</b>	89,-
52,5 cm	<b>93264</b>	91,-
60,0 cm	<b>91832</b>	91,-
75,0 cm	<b>91833</b>	93,-
90,0 cm	<b>91834</b>	96,-
105,0 cm	<b>91835</b>	96,-
120,0 cm	<b>91836</b>	98,-
135,0 cm	<b>91837</b>	103,-
150,0 cm	<b>91839</b>	105,-
165,0 cm	<b>91840</b>	107,-
180,0 cm	<b>91841</b>	110,-
195,0 cm	<b>91842</b>	114,-
210,0 cm	<b>91843</b>	114,-
225,0 cm	<b>91844</b>	119,-
240,0 cm	<b>91845</b>	121,-
255,0 cm	<b>91846</b>	124,-

### Tabelle G Sockelleisten

Der Aufpreis ist pro durchgehender Sockelleiste zu berechnen

Breite	Type	Aufpreis
45,0 cm	<b>92402</b>	47,-
52,5 cm	<b>93265</b>	49,-
60,0 cm	<b>91926</b>	54,-
75,0 cm	<b>91927</b>	56,-
90,0 cm	<b>91928</b>	61,-
105,0 cm	<b>91929</b>	63,-
120,0 cm / Eckelemente	<b>91930</b>	68,-
135,0 cm	<b>91931</b>	70,-
150,0 cm	<b>91932</b>	79,-
165,0 cm	<b>91933</b>	86,-
180,0 cm	<b>91934</b>	89,-
195,0 cm	<b>91935</b>	93,-
210,0 cm	<b>91936</b>	96,-
225,0 cm	<b>91937</b>	103,-
240,0 cm	<b>91938</b>	105,-
255,0 cm	<b>91939</b>	110,-
270,0 cm	<b>92403</b>	114,-

### Tabelle H Abdeckblätter in Hochglanz

- der Aufpreis ist pro durchgehendem Abdeckblatt zu berechnen
- bei Hängeelementen ist der Aufpreis 2x zu berechnen (oberes und unteres Abdeckblatt)

Rasterbreite bis	Tiefe bis 39,1 cm		Tiefe bis 48,7 cm		Tiefe bis 62,0 cm	
	Type	Aufpreis	Type	Aufpreis	Type	Aufpreis
45,0 cm	<b>92057</b>	91,-	<b>92058</b>	96,-	<b>92059</b>	103,-
52,5 cm	<b>93267</b>	96,-	<b>93268</b>	103,-	<b>93269</b>	110,-
60,0 cm	<b>92060</b>	98,-	<b>92061</b>	107,-	<b>92062</b>	114,-
75,0 cm	<b>92063</b>	107,-	<b>92064</b>	121,-	<b>92065</b>	128,-
90,0 cm	<b>92066</b>	121,-	<b>92067</b>	135,-	<b>92068</b>	142,-
105,0 cm	<b>92069</b>	128,-	<b>92070</b>	145,-	<b>92071</b>	156,-
120,0 cm / Eckelemente	<b>92072</b>	140,-	<b>92073</b>	156,-	<b>92074</b>	168,-
135,0 cm	<b>92075</b>	147,-	<b>92076</b>	168,-	<b>92077</b>	180,-
150,0 cm	<b>92078</b>	156,-	<b>92079</b>	177,-	<b>92080</b>	198,-
165,0 cm	<b>92081</b>	168,-	<b>92082</b>	196,-	<b>92083</b>	208,-
180,0 cm	<b>92084</b>	175,-	<b>92085</b>	205,-	<b>92086</b>	226,-
195,0 cm	<b>92087</b>	184,-	<b>92088</b>	219,-	<b>92089</b>	238,-
210,0 cm	<b>92090</b>	198,-	<b>92091</b>	231,-	<b>92092</b>	254,-
225,0 cm	<b>92093</b>	205,-	<b>92094</b>	240,-	<b>92095</b>	266,-
240,0 cm	<b>92096</b>	212,-	<b>92097</b>	254,-	<b>92098</b>	280,-
255,0 cm	<b>92099</b>	226,-	<b>92100</b>	266,-	<b>92101</b>	294,-
270,0 cm	<b>92102</b>	233,-	<b>92103</b>	278,-	<b>92104</b>	306,-

## Deepline-Aufpreis Tabelle

**Tabelle** Korpusregalrückwand

Raster Höhe bis	Rasterbreite bis 45,0 cm		Rasterbreite bis 60,0 cm		Rasterbreite bis 75,0 cm		Rasterbreite bis 90,0 cm	
	Type	Aufpreis	Type	Aufpreis	Type	Aufpreis	Type	Aufpreis
	1 R	<b>94499</b>	35,-	<b>94507</b>	43,-	<b>94515</b>	53,-	<b>94523</b>
2 R	<b>94500</b>	63,-	<b>94508</b>	78,-	<b>94516</b>	94,-	<b>94524</b>	111,-
3 R	<b>94501</b>	86,-	<b>94509</b>	111,-	<b>94517</b>	137,-	<b>94525</b>	162,-
4 R	<b>94502</b>	111,-	<b>94510</b>	147,-	<b>94518</b>	178,-	<b>94526</b>	213,-
5 R	<b>94503</b>	137,-	<b>94511</b>	178,-	<b>94519</b>	221,-	<b>94527</b>	262,-
6 R	<b>94504</b>	162,-	<b>94512</b>	213,-	<b>94520</b>	262,-	<b>94528</b>	315,-
6,5 R	<b>94505</b>	174,-	<b>94513</b>	231,-	<b>94521</b>	286,-	<b>94529</b>	338,-

**Tabelle** Vitrinenrückwand

– Aufpreis abweichende Rückwandfarbe muss nicht zusätzlich berechnet werden

Raster Höhe bis	Rasterbreite bis 45,0 cm		Rasterbreite bis 60,0 cm		Rasterbreite bis 75,0 cm		Rasterbreite bis 90,0 cm	
	Type	Aufpreis	Type	Aufpreis	Type	Aufpreis	Type	Aufpreis
	1 R	<b>94471</b>	51,-	<b>94478</b>	63,-	<b>94485</b>	74,-	<b>94492</b>
2 R	<b>94472</b>	84,-	<b>94479</b>	108,-	<b>94486</b>	129,-	<b>94493</b>	153,-
3 R	<b>94473</b>	117,-	<b>94480</b>	153,-	<b>94487</b>	186,-	<b>94494</b>	217,-
4 R	<b>94474</b>	153,-	<b>94481</b>	196,-	<b>94488</b>	241,-	<b>94495</b>	286,-
5 R	<b>94475</b>	186,-	<b>94482</b>	241,-	<b>94489</b>	295,-	<b>94496</b>	354,-
6 R	<b>94476</b>	217,-	<b>94483</b>	286,-	<b>94490</b>	354,-	<b>94497</b>	419,-
6,5 R	<b>94477</b>	235,-	<b>94484</b>	309,-	<b>94491</b>	379,-	<b>94498</b>	452,-



**Musterring**

Musterring International Josef Höner GmbH & Co. KG  
Hauptstr. 134-140  
33378 Rheda-Wiedenbrück

- Tel.: +49 (0)5242 592-01
- E-Mail: [service@musterring.de](mailto:service@musterring.de)
- Web / Blog: [www.musterring.com](http://www.musterring.com)
- Instagram: [www.instagram.com/Musterring](http://www.instagram.com/Musterring)
- Facebook: [www.facebook.com/Musterring](http://www.facebook.com/Musterring)