

Musterring

KIRA-SYSTEM - DIELEN

PREIS- UND TYPENLISTE



du
bist
zuhause_

D 20260401RMWMMR – Band 5 – gültig ab 01.04.2026

- Wegen unterschiedlicher MwSt.-Sätze, Transport- und Abwicklungskosten hat außerhalb Deutschlands die jeweilige nationale Preisliste Gültigkeit. Diese Preisliste ist inkl. der gesetzlichen MwSt.
- Produktveränderungen und Qualitätsverbesserungen im Sinne des technischen Fortschrittes oder zum Erhalt der Lieferfähigkeit (Form/Farbe/Funktion usw.) bzw. die Korrektur von irrtümlichen Angaben behalten wir uns vor.
- Planbar mit Planungs-Software *furnplan*.



Musterring



Musterring

dein Partner für ein Zuhause,
das so einzigartig ist wie du selbst

Für alle größeren Programme sind Prospekte erhältlich, für komplexe Programme hält Musterring detaillierte Montageanleitungen bereit. Auch der Blick ins Internet lohnt sich: Unter www.musterring.com findet sich eine Fülle an hilfreichen Informationen.



Unser Service

Wir wollen, dass dein Zuhause perfekt wird. Deshalb sind wir am Service-telefon und an 550 Standorten weltweit für dich da. Und unser CAD-Planungs-service hilft dir gern bei deiner Wunscheinrichtung.



Unsere Nachhaltigkeit

Wir übernehmen Verantwortung: für dich, für uns, für unseren Planeten. Deshalb setzen wir auf ressourceneffiziente Produktionsmethoden ohne lange Lieferketten und Lagerhaltung.

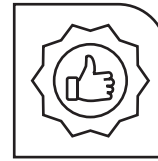

Unsere Qualität

Wer sich einmal sein Lieblings-Zuhause eingerichtet hat, der möchte es möglichst lang genießen. Hier kommt unsere Leidenschaft für Qualität ins Spiel: Wir prüfen unsere Produkte ausgiebig, bevor wir sie dir anbieten. Das verbrieften wir mit dem Musterring Garantiezertifikat und einer Garantie von 5 Jahren.

Du hast Fragen zur Kollektion oder Qualität?

Du benötigst Stoffmuster oder Info-Materialien?

Unser Service hilft gerne weiter:

Telefon:
+49 (0)5242 592260
E-Mail:
service@musterring.de

Erreichbar montags bis freitags von 08:00–17:00 Uhr



Deine Individualität

Wir finden, ein Zuhause sollte man ganz nach seinen Vorstellungen gestalten können. Dafür steht dir bei uns eine ganze Welt an Farben, Formen und Materialien zur Verfügung. Werde zum Designer deines eigenen Wohn-Ichs.



Deine Möbelpflege

Wir möchten, dass du lange Freude an deinen Möbeln hast. Deshalb halten wir unter www.musterring-care.com eine große Auswahl an Pflegemitteln bereit – alle dermatologisch getestet und gesundheitlich unbedenklich.



Musterring



Ausführungen

Fronten und Korpus außen:

PG 1:

- Kernbuche furniert
- Lack weiß
- Lack wollweiß
- Lack crema
- Lack cashmere
- Lack platingrau
- Lack taupe
- Lack terra

PG 2:

- Eiche furniert, Farbton sand
- Eiche furniert, Farbton graphit
- Europäischer Kirschbaum furniert
- Nussbaum furniert, Farbton nova
- Asteiche furniert
- Lack seidengrau
- Lack macchiata
- Lack toffee NEU
- Lack olivgrau
- Lack brillantgrau
- Lack grau
- Lack cognac
- Lack oxidrot
- Lack rosewood
- Lack peach
- Lack piniengrün
- Lack salbei NEU
- Lack agave
- Lack atlantikblau
- Lack schiefergrau
- Lack graphit
- Lack schwarz
- Lack amber

Empfohlene Pflegesets (www.musterring-care.com):

- Lack/Furnier: 4003 Möbelreiner ÖKO

Hochglanz:

- Alle Lackausführungen sind in Hochglanz möglich.
- Korpus und Front (Aufpreis siehe Seite 85, Tabelle C/D)
- Garderobenpaneele (Aufpreis siehe Seite 85, Tabelle C)
- Abschlussleisten der Spiegelpaneele (Aufpreis siehe Seite 85, Tabelle H)
- Abschlussleisten der Wandspiegel (Aufpreis siehe Seite 84, Tabelle F)
- Rückwand des L-Wandbordes (Aufpreis siehe Seite 84, Tabelle E)

Hinweis zur Hochglanz Berechnung der Vorschläge:

- Hochglanz Front (Front der Korpusselemente)
- Hochglanz Korpus + Front (Korpus + Front der Korpusselemente)
- Weitere Hochglanz-Aufpreise für Paneele und Wandspiegel werden separat aufgeführt.

Deepline

- Alle Lack- und Furnierausführungen sind in Deepline möglich (Hochglanz nicht möglich).
- Der Deeplineverlauf ist immer senkrecht.
- Folgende Elemente/Bauteile sind in der Ausführung Deepline möglich: Berechnung siehe Aufpreistabellen Seite 83.
 - Korpusregalrückwand
 - Garderobenpaneel mit Garderobenstange (Paneele mit ** gekennzeichnet)

Wenn Einzeltypen aus einem Farbmix von PG 1 und PG 2

bestehen, wird der Preis aus PG 2 berechnet.

Beispiel: Unterteil Lack weiß mit Abdeckblatt in Nussbaum nova

Korpus innen:

- Dekor

Abdeckblätter:

Durchgehende Abdeckblätter und Sockelleisten werden bis zu einer Länge von 270,0 cm kommissionsorientiert geliefert (gilt nicht für Ecken). Auf Wunsch auch getrennte Abdeckblätter möglich.

Programmübersicht

■ Vorschläge mit Füßen oder Kufen	Seiten 6 - 8
■ Vorschläge mit Sockelgleitern	Seite 9
■ Vorschläge	Seiten 10 - 31
■ Wangensystem	Seiten 32 - 34
■ Garderobenbänke	Seiten 34 - 35
■ Korpusselemente	Seiten 36 - 55
■ Kleiderschränke	Seite 56
■ Hängeelemente	Seiten 57 - 64
■ Garderobenpaneele	Seiten 65 - 68
■ Aufsatz-Garderobenpaneele	Seiten 69 - 71
■ Hänge-Garderobenpaneele	Seiten 72 - 73
■ Spiegelpaneele	Seiten 74 - 75
■ Hänge-Spiegelpaneele	Seite 74
■ Solitär-Garderobenpaneel	Seite 75
■ Wandborde	Seite 76
■ Hängespiegel	Seiten 77 - 78
■ Funktionstische	Seite 78
■ Zubehör	Seiten 78 - 81
■ Beleuchtung	Seite 82
■ Individualanfertigungen	Seite 83
■ Deepline - Aufpreis Tabellen	Seite 83
■ Hochglanz - Aufpreis Tabellen	Seiten 84 - 85
■ Detailsicht Schuhschränke	Seiten 86 - 89
■ Notizenseite	Seiten 90 - 91

Schuhschrank

- 39,1 cm tiefe Schuhschränke mit Schuhkorb können preisgleich auch als Schuhschrank mit Schuhrosten ausgestattet werden. Bestellnummer mit „KR“ ergänzen, z.B.: 24531KR.
- Bei einem Korpusselement oder einem Vorschlag wird jeder Schuhkorb durch einen Schuhrost ersetzt.
- Je nach Bedarf werden zusätzliche Konstruktionsböden und Schutzmatte eingesetzt.

Sockelgleiter

- Sockelgleiter lassen sich bei allen Standelementen (gegen Aufpreis) optional einsetzen.
- Berechnung je Tiefe in PG1/PG2 (Artikel siehe Seite 79).
- Bei Einsatz der Sockelgleiter wird die Sockelleiste gegen einen durchgehenden Unterboden getauscht.
- Verstellbarkeit der Sockelgleiter: 0-12 mm.

EMISSIONSKLASSE der Deutschen Gütegemeinschaft Möbel

Kastenmöbel / free cabinets
Hersteller-Nr. / manufacturer-no.
15015
Kollektion / collection / Modell / model
Kira-System
Prüfnummer / control number
201501508



Emissionsklasse für Möbel nach den Richtlinien der Deutschen Gütegemeinschaft Möbel e.V. • emission class for furniture according to the guidelines of Deutsche Gütegemeinschaft Möbel e.V. • www.emissionslabel.de

EMISSIONSKLASSE der Deutschen Gütegemeinschaft Möbel

Tische / tables
Hersteller-Nr. / manufacturer-no.
15015
Kollektion / collection / Modell / model
Kira-System
Prüfnummer / control number
301501504



Emissionsklasse für Möbel nach den Richtlinien der Deutschen Gütegemeinschaft Möbel e.V. • emission class for furniture according to the guidelines of Deutsche Gütegemeinschaft Möbel e.V. • www.emissionslabel.de

FüÙe:

- Höhe 10,7 cm (FuÙ), 13,3 cm (FuÙ mit Unterboden), Korpushöhe + 8,8 cm
- FüÙe lassen sich bei allen Standelementen bis 5 Raster (gegen Aufpreis) optional einsetzen
- Bei Einsatz der FüÙe wird die Sockelleiste gegen einen durchgehenden Unterboden (Stärke 2,6 cm) getauscht
- Verstellbarkeit der FüÙe: 0-15 mm
- Edelstahlfarbig, Chrom glänzend, Schwarz matt, Weiß matt oder Wollweiß matt (auf Wunsch, ohne Aufpreis)
Die gewünschte Farbausführung bitte angeben!
- FüÙe in allen lieferbaren Lackausführungen (auf Wunsch) gegen Aufpreis möglich (siehe Seite 78). Kufen in Lackausführung standardmäßig in Frontfarbe. Abweichende Farbausführung ggf. bitte angeben!
- FüÙe können nicht nachgerüstet werden



Kufen:

- Höhe 11,1 cm (Kufe), 13,7 cm (Kufe mit Unterboden), Korpushöhe + 9,2 cm
- Kufen lassen sich bei allen Standelementen bis 5 Raster (gegen Aufpreis) optional einsetzen
- Bei Einsatz der Kufen wird die Sockelleiste gegen einen durchgehenden Unterboden (Stärke 2,6 cm) getauscht
- Verstellbarkeit der Kufen: 0-15 mm
- Edelstahlfarbig, Chrom glänzend, Schwarz matt, Weiß matt oder Wollweiß matt (auf Wunsch, ohne Aufpreis)
Die gewünschte Farbausführung bitte angeben!
- Kufen in allen lieferbaren Lackausführungen (auf Wunsch) gegen Aufpreis möglich (siehe Seite 78). Kufen in Lackausführung standardmäßig in Frontfarbe. Abweichende Farbausführung ggf. bitte angeben!
- Kufen können nicht nachgerüstet werden



Griffe / Knopf / Push-Platte:



- Edelstahlfarbig (W6)
- Chrom glänzend (W4)
- Schwarz matt (W7)
- Weiß matt (W8)
- Wollweiß matt (E2)
- alle lieferbaren Lackausführungen C7 gegen Aufpreis möglich (siehe Seite 79).
Griff in Lackausführung standardmäßig in Frontfarbe. Abweichende Farbausführung ggf. bitte angeben!



- Edelstahlfarbig (Y2)
- Chrom glänzend (Y1)
- Schwarz matt (Y3)
- Weiß matt (Y4)
- Wollweiß matt (E4)
- alle lieferbaren Lackausführungen E3 gegen Aufpreis möglich (siehe Seite 79).
Griff in Lackausführung standardmäßig in Frontfarbe. Abweichende Farbausführung ggf. bitte angeben!



- Chrom glänzend (M7)
- Schwarz matt (M6)

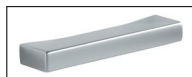

- Chrom matt (K4)



- Chrom glänzend (F1)
- Chrom matt (F2)



5 Jahre Garantie

Musterring Produkte werden durch regelmäßige Stichproben geprüft, um beste Qualität zu gewährleisten. Für dieses Produkt werden nur ausgesuchte Materialien verwendet, z. B. Spanplatten der Güteklasse E1.



Der Umwelt zuliebe

Holz ist für viele Bereiche ein wichtiger und nachwachsender Rohstoff. Wir achten deshalb besonders darauf, dass Hölzer aus nachhaltigem Anbau verwendet werden und Verarbeitungsmethoden die Umwelt nicht unnötig belasten.



Planbar mit CAD-Planungs-Software furnplan

Informationen beim Musterring Planungsservice

- Für Front- und Korpusaußenteile werden ausschließlich Echtholzurniere verwendet. Die Fronten werden kommissionsweise zusammengestellt.
- Korpusystem in 8 verschiedenen Höhen und bis Höhe 5 R in drei Tiefen.
- Solitärnobile.
- Garderobenbänke mit/ohne Sitzkissen.
- Schuhschränke in 3 Tiefen
- Garderobenschränke mit unterschiedlichen Einteilungen (Einlegeboden, Schuhrost, Z-Böden, ausziehbarer Kleiderstange).
- Garderobenschränke mit Holz- und Spiegeltüren.
- ECKelement, wahlweise mit Funktionseinteilung.
- Paneelbauweise (Holz/Spiegel/Solitärpaneele).
- Hängespiegel eckig in 3 Höhen und 13 Breiten mit Abschlussleisten oder randlos, Hängespiegel rund in 3 Größen randlos.
- Sockelstellschrauben zum Ausrichten von Korpusenlementen.
- Alle Beschläge sind aus Metall, extrem stabil und hoch belastbar.
- Rückwand Hartfaser, Stärke 4 mm.
- Schranktüren 110°-Öffnungswinkel.
- Scharniere mit integrierter Höhenverstellung.
- Vier Scharniere an jeder Schranktür ab 180,0 cm Höhe.
- Dichtungsbürste bei Doppeltüren.
- Gedämpfter Frontanschlag.
- Alle Schubkästen/Auszüge auf Unterboden-Metallführungen - mit Selbstzug und Softabstoppung.
- Alle Schubkästen/Auszüge Breite 105,0 cm bis 135,0 cm (Ausnahme: Garderobenbänke) mit herausnehmbarem Trennsteg.
- Alle Schubkästen/Auszüge/Innenschubkästen standardmäßig mit Vollauszug. *neu*
- Einlegeboden 5-fach verstellbar, 19 mm stark und auf Metallbodenträgern.
- Komplett zerlegbare Korpusenlemente.
- Wangensystem - Höhe bis 427,7 cm und in zwei Tiefen.
- Fertigung von Wangen als Aufsatzwangen ohne Aufpreis.
- Wangenzwischenbauböden ab B 100,0 cm aus Tischlerplatte.
- Kabelkanal mit Dichtungsbürste.

LED-Beleuchtung:

- Elektro-Installationen VDE-geprüft.
- LED-Einbaustrahler.
- LED-Holzbodenbeleuchtung.
- LED-Hängeelementbeleuchtung.
- Notwendige Vorschaltgeräte und Fußschalter in den Setpreisen enthalten.
- Alle Leuchten werden mit einem Leuchtmittel der **Energieklasse E-F** (neue Verordnung/ehemals Klasse A - A+++) geliefert.
- Funkfernbedienung für Beleuchtung.
- Bei Bestellung von mehreren Beleuchtungssets behalten wir uns vor, dass die Trafoanzahl sinnvoll optimiert wird. Getrennte Schaltkreise bitte angeben.

Belastbarkeit:

- Holzeinlegeboden / Zwischenbauboden - pro Boden 12 kg.
- Schubkasten - pro Schub 15 kg.
- Hängeelement - pro Element 30 kg.
- Wandbord - 0,75 kg je 10 cm.
- Garderobenbank - pro Bank 130 kg.
- Garderobenstange - pro Paneel bis Breite 90 cm 15 kg.
- Garderobenstange - pro Paneel ab Breite 120 cm 20 kg.

Wichtige Planungshinweise:

- Klären Sie bauwerkbedingte Gegebenheiten, Hemmnisse, Maße und Belastungswerte bei der Bedarfsermittlung, damit eine mangelfreie Vertragserfüllung gewährleistet ist.
- Bei nahezu allen Vorschlägen, freien Planungen und Korpusenlementen ab 1 Raster ist eine Wandbefestigung erforderlich. Beachten Sie bei Planungen mit Wandmontageelementen die max. Belastungswerte und die Wandbeschaffenheit.
- Klären Sie elektrische Vorleistungen für Anschluss- und Gerätetechnik (frei hängende Beleuchtungssysteme erfordern Kabelkanallösungen auf oder unter Putz).
- Die warentypischen Produkteigenschaften, Garantiebestimmungen, Sicherheits-, Gebrauchs- und Pflegeanweisungen, sowie wichtige Hinweise zum Schutz Ihrer Fußböden entnehmen Sie bitte dem Musterring Möbel-Güte Pass (www.musterring.de).
- Für nutzungsbedingte Eindrücke oder Abriebspuren auf empfindlichen Böden wird keine Haftung übernommen.
- Bei frei geplanten Zusammenstellungen ist eine Stellskizze unbedingt erforderlich.

Vorschläge mit Füßen oder Kufen

(preisgleich auch spiegelbildlich möglich = Best.-Nr. mit **G** ergänzen z. B. **25552/G**)

39,1 cm tiefe Schuhschränke mit Schuhkorb preisgleich auch als Schuhschränke mit Schuhrost möglich (s.Seite 4) = Bestellnummer mit „KR“ ergänzen

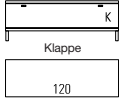
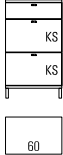
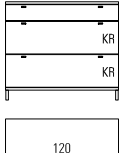
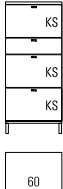
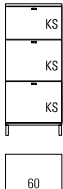
	Best.-Nr. / Maße Beschreibung	PG 1	PG 2
	<p>26228 B 105,0, T 39,1 cm 26229 B 120,0, T 39,1 cm (Abb.) 26230 B 135,0, T 39,1 cm</p> <p>Garderobebank 0,75 R 1 Klappe inkl. 2 Schutzmatte H 42,3 cm mit Füßen / H 42,7 cm mit Kufen</p> <p>Gegen Aufpreis: Sitzkissen siehe Seite 35. Hochgl. Korpus+Front Tabelle C/D Seite 85.</p>	<p>896,- 940,- 989,-</p>	<p>931,- 980,- 1026,-</p>
	<p>26231 B 60,0, T 29,5 cm 26232 B 75,0, T 29,5 cm 26233 B 90,0, T 29,5 cm 26234 B 60,0, T 39,1 cm (Abb.) 26235 B 75,0, T 39,1 cm 26236 B 90,0, T 39,1 cm</p> <p>Schuhschrank 2,5 R 2 Schuhklappen mit je einem 2 reihigem Schuhkorb 1 R, 1 Schubkasten H 103,9 cm mit Füßen / H 104,3 cm mit Kufen</p> <p>Gegen Aufpreis: Schubkasteneinteilung siehe Seite 81. Hochgl. Korpus+Front Tabelle C/D Seite 85.</p>	<p>1043,- 1167,- 1302,- 1064,- 1187,- 1322,-</p>	<p>1085,- 1213,- 1354,- 1106,- 1235,- 1375,-</p>
	<p>26237 B 105,0, T 39,1 cm 26238 B 120,0, T 39,1 cm (Abb.) 26239 B 135,0, T 39,1 cm</p> <p>Schuhschrank 2,5 R 2 Klappen inkl. 2 Schuhrosten, inkl. 2 Schutzmatte, 1 Schubkasten H 103,9 cm mit Füßen / H 104,3 cm mit Kufen</p> <p>Gegen Aufpreis: Schubkasteneinteilung siehe Seite 81. Hochgl. Korpus+Front Tabelle C/D Seite 85.</p>	<p>1435,- 1540,- 1642,-</p>	<p>1492,- 1601,- 1708,-</p>
	<p>26240 B 60,0, T 29,5 cm 26241 B 75,0, T 29,5 cm 26242 B 90,0, T 29,5 cm 26243 B 60,0, T 39,1 cm (Abb.) 26244 B 75,0, T 39,1 cm 26245 B 90,0, T 39,1 cm</p> <p>Schuhschrank 3,5 R 3 Schuhklappen mit je einem 2 reihigem Schuhkorb 1 R, 1 Schubkasten H 139,1 cm mit Füßen / H 139,5 cm mit Kufen</p> <p>Gegen Aufpreis: Schubkasteneinteilung siehe Seite 81. Hochgl. Korpus+Front Tabelle C/D Seite 85.</p>	<p>1267,- 1433,- 1598,- 1287,- 1453,- 1619,-</p>	<p>1318,- 1490,- 1662,- 1339,- 1511,- 1684,-</p>
	<p>26246 B 60,0, T 29,5 cm 26247 B 75,0, T 29,5 cm 26248 B 90,0, T 29,5 cm 26249 B 60,0, T 39,1 cm (Abb.) 26250 B 75,0, T 39,1 cm 26251 B 90,0, T 39,1 cm</p> <p>Schuhschrank 3,5 R 2 Schuhklappen mit je einem 2 reihigem Schuhkorb 1,25 R bei Tiefe 29,5 cm, 2 Schuhklappen mit je einem 3 reihigem Schuhkorb 1,25 R bei Tiefe 39,1 cm, 1 Schuhklappe inkl. 2 reihigem Schuhkorb 1 R H 139,1 cm mit Füßen / H 139,5 cm mit Kufen</p> <p>Gegen Aufpreis: Hochgl. Korpus+Front Tabelle C/D Seite 85.</p>	<p>1194,- 1355,- 1512,- 1332,- 1491,- 1649,-</p>	<p>1241,- 1404,- 1570,- 1383,- 1549,- 1710,-</p>

Vorschläge mit Füßen oder Kufen

(preisgleich auch spiegelbildlich möglich = Best.-Nr. mit **G** ergänzen z. B. **25552/G**)

39,1 cm tiefe Schuhschränke mit Schuhkorb preisgleich auch als Schuhschränke mit Schuhrost möglich (s.Seite 4) = Bestellnummer mit „KR“ ergänzen

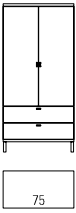
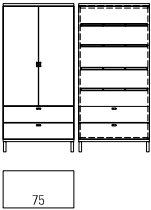
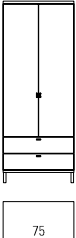
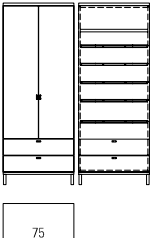
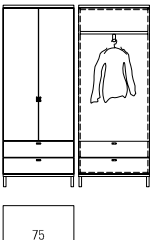
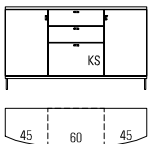
	Best.-Nr. / Maße Beschreibung	PG 1	PG 2
	<p>26252 B 75,0, T 29,5 cm 26253 B 90,0, T 29,5 cm 26254 B 75,0, T 39,1 cm (Abb.) 26255 B 90,0, T 39,1 cm</p> <p>Korpuselement 4 R 2 Schubkästen, 2 Türen, 2 Einlegeböden H 156,7 cm mit Füßen / H 157,1 cm mit Kufen</p> <p>Gegen Aufpreis: Schubkasteneinteilung siehe Seite 81. Hochgl. Korpus+Front Tabelle C/D Seite 85.</p>	<p>1162,- 1248,- 1203,- 1290,-</p>	<p>1209,- 1298,- 1251,- 1341,-</p>
	<p>26256 B 75,0, T 39,1 cm (Abb.) 26257 B 90,0, T 39,1 cm</p> <p>Schuhschrank 4 R 2 Schubkästen, 2 Türen, 4 Schuhroste, 1 Schutzmatte H 156,7 cm mit Füßen / H 157,1 cm mit Kufen</p> <p>Gegen Aufpreis: Schubkasteneinteilung siehe Seite 81. Hochgl. Korpus+Front Tabelle C/D Seite 85.</p>	<p>1369,- 1481,-</p>	<p>1424,- 1540,-</p>
	<p>26258 B 75,0, T 29,5 cm 26259 B 90,0, T 29,5 cm 26260 B 75,0, T 39,1 cm (Abb.) 26261 B 90,0, T 39,1 cm</p> <p>Korpuselement 5 R 2 Schubkästen, 2 Türen, 3 Einlegeböden H 191,9 cm mit Füßen / H 192,3 cm mit Kufen</p> <p>Gegen Aufpreis: Schubkasteneinteilung siehe Seite 81. Hochgl. Korpus+Front Tabelle C/D Seite 85.</p>	<p>1274,- 1398,- 1315,- 1439,-</p>	<p>1325,- 1454,- 1368,- 1496,-</p>
	<p>26262 B 75,0, T 39,1 cm (Abb.) 26263 B 90,0, T 39,1 cm</p> <p>Schuhschrank 5 R 2 Schubkästen, 2 Türen, 1 Boden, 5 Schuhroste, 1 Schutzmatte H 191,9 cm mit Füßen / H 192,3 cm mit Kufen</p> <p>Gegen Aufpreis: Schubkasteneinteilung siehe Seite 81. Hochgl. Korpus+Front Tabelle C/D Seite 85.</p>	<p>1560,- 1724,-</p>	<p>1623,- 1792,-</p>
	<p>26264 B 75,0, T 39,1 cm</p> <p>Garderobe 5 R 2 Schubkästen, 2 Türen, 1 Boden, 1 Kleiderstange ausziehbar H 191,9 cm mit Füßen / H 192,3 cm mit Kufen</p> <p>Gegen Aufpreis: Schubkasteneinteilung siehe Seite 81. Hochgl. Korpus+Front Tabelle C/D Seite 85.</p>	<p>1381,-</p>	<p>1436,-</p>
	<p>26461 B 150,0 (45/60/45), T 39,1 cm (Abb.) 26462 B 165,0 (45/75/45), T 39,1 cm 26463 B 180,0 (45/90/45), T 39,1 cm</p> <p>Schuhschrank 2 R 2 Schubkästen, 1 Schuhklappe inkl. 2 reihigem Schuhkorb 1R, 2 Türen (gerundet), 2 Einlegeböden H 86,3 cm mit Füßen / H 86,7 cm mit Kufen</p> <p>Gegen Aufpreis: Schubkasteneinteilung siehe Seite 81. Hochgl. Korpus+Front Tabelle A/B Seite 84.</p>	<p>2253,- 2349,- 2447,-</p>	<p>2343,- 2443,- 2545,-</p>

Vorschläge mit Füßen oder Kufen

(preisgleich auch spiegelbildlich möglich = Best.-Nr. mit G ergänzen z. B. 25552/G)

39,1 cm tiefe Schuhschränke mit Schuhkorb preisgleich auch als Schuhschränke mit Schuhrost möglich (s.Seite 4) = Bestellnummer mit „KR“ ergänzen

	Best.-Nr. / Maße Beschreibung	PG 1	PG 2
	<p>26265 mit Element 7523 (Stauraum) 26266 mit Element 76896 (Schuhschrank) 26267 mit Element 76900 (Garderobe)</p> <p>bestehend aus: 7095, 93546, 24717, 81629, 93544 + 7523 oder 76896 oder 76900</p> <p>B 225,0, H 191,9 mit Füßen / H 192,3 mit Kufen, T 39,1 cm</p> <p>Gegen Aufpreis: 1 x 91342 Hochgl. Front 336,- 1 x 91900 Hochgl. Korpus + Front 775,- 1 x 91834 Hochgl. Wandspiegelleiste B 90 96,- 1 x 91214 Hochgl. Front 5 R / B 45 (Paneel) 170,- 2 x 92819 Hochgl. Paneelabschlussleiste B45 à 42,- Schubkasteneinteilung siehe Seite 81.</p>	<p>2888,- 2827,- 2945,- (VZ)</p> <p>3004,- 2940,- 3063,- (VZ)</p> <p>336,- 775,- 96,- 170,- à 42,-</p>	<p>3004,- 2940,- 3063,- (VZ)</p> <p>336,- 775,- 96,- 170,- à 42,-</p>
	<p>26268 mit Element 7523 (Stauraum) 26269 mit Element 76896 (Schuhschrank) 26270 mit Element 76900 (Garderobe)</p> <p>bestehend aus: 24789, 93545, 24716, 76738, 93544 + 7523 oder 76896 oder 76900</p> <p>B 225,0, H 191,9 mit Füßen / H 192,3 mit Kufen, T 39,1 cm</p> <p>Gegen Aufpreis: 1 x 91341 Hochgl. Front 308,- 1 x 91899 Hochgl. Korpus + Front 719,- 1 x 91833 Hochgl. Wandspiegelleiste B 75 93,- 1 x 91221 Hochgl. Front 5 R / B 60 (Paneel) 219,- 2 x 92820 Hochgl. Paneelabschlussleiste B 60 à 47,- Schubkasteneinteilung siehe Seite 81.</p>	<p>3015,- 2952,- 3070,- (VZ)</p> <p>3136,- 3070,- 3192,- (VZ)</p> <p>308,- 719,- 93,- 219,- à 47,-</p>	<p>3015,- 2952,- 3070,- (VZ)</p> <p>3136,- 3070,- 3192,- (VZ)</p> <p>308,- 719,- 93,- 219,- à 47,-</p>
	<p>26271 mit Element 7523 (Stauraum) 26272 mit Element 76896 (Schuhschrank) 26273 mit Element 76900 (Garderobe)</p> <p>bestehend aus: 76950, 93548, 24719, 76738, 93544 + 7523 oder 76896 oder 76900</p> <p>B 270,0, H 191,9 mit Füßen / H 192,3 mit Kufen, T 39,1 cm</p> <p>Gegen Aufpreis: 1 x 91343 Hochgl. Front 364,- 1 x 91901 Hochgl. Korpus + Front 835,- 1 x 91836 Hochgl. Wandspiegelleiste B 120 98,- 1 x 91221 Hochgl. Front 5 R / B 60 (Paneel) 219,- 2 x 92820 Hochgl. Paneelabschlussleiste B 60 à 47,- Schubkasteneinteilung siehe Seite 81.</p>	<p>3426,- 3363,- 3480,- (VZ)</p> <p>3563,- 3497,- 3619,- (VZ)</p> <p>364,- 835,- 98,- 219,- à 47,-</p>	<p>3426,- 3363,- 3480,- (VZ)</p> <p>3563,- 3497,- 3619,- (VZ)</p> <p>364,- 835,- 98,- 219,- à 47,-</p>
	<p>26274</p> <p>bestehend aus: 24529, 93545, 24716, 24659H</p> <p>B 150,0, H 209,5, T 30,0 cm</p> <p>Gegen Aufpreis: 1 x 91226 Hochgl. Front 3 R / B 75 170,- 1 x 91267 Hochgl. Korpus + Front 3 R / B 75 387,- 1 x 91833 Hochgl. Wandspiegelleiste B 75 93,- 1 x 91222 Hochgl. Front 6 R / B 60 (Paneel) 254,- 2 x 92820 Hochgl. Paneelabschlussleiste B 60 à 47,- Schubkasteneinteilung siehe Seite 81.</p>	<p>2004,- (VZ)</p> <p>2084,- (VZ)</p> <p>170,- 387,- 93,- 254,- à 47,-</p>	<p>2004,- (VZ)</p> <p>2084,- (VZ)</p> <p>170,- 387,- 93,- 254,- à 47,-</p>
	<p>26632</p> <p>bestehend aus: 88027, 1000, 76949, 1004, 93553, 85380</p> <p>B 270,0, H 192,9, T 39,1 cm</p> <p>Gegen Aufpreis: 1 x 94174 LED-Beleuchtung Wandspiegel eckig B195 355,- 1 x 91659 Hochgl. Front 2 R / B 195 329,- 1 x 91722 Hochgl. Korpus + Front 2 R / B 195 793,- 1 x 91221 Hochgl. Front 5 R / B 60 (Paneel) 219,- 2 x 92820 Hochgl. Paneelabschlussleiste B 60 à 47,- Schubkasteneinteilung siehe Seite 81. Funkfernbedienung siehe Seite 82.</p>	<p>3695,- (VZ)</p> <p>3843,- (VZ)</p> <p>355,- 329,- 793,- 219,- à 47,-</p>	<p>3695,- (VZ)</p> <p>3843,- (VZ)</p> <p>355,- 329,- 793,- 219,- à 47,-</p>





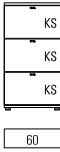
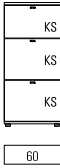
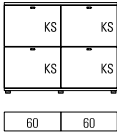
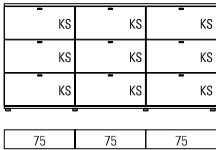
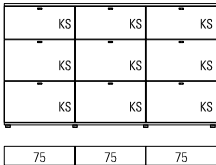

Vorschläge mit Sockelgleitern

(preisgleich auch spiegelbildlich möglich = Best.-Nr. mit **G** ergänzen z. B. **25552/G**)

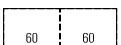
	Best.-Nr. / Maße Beschreibung	PG 1	PG 2
	<p>88751 B 60,0, T 19,9 cm (Abb.) 88752 B 75,0, T 19,9 cm 88753 B 90,0, T 19,9 cm</p> <p>Schuhschrank 3 R 3 Schuhklappen mit je einem 1 reihigen Schuhkorb 1 R H 113,3 cm</p> <p>Gegen Aufpreis: Hochgl. Korpus+Front Tabelle C/D Seite 85.</p>	<p>951,- 1099,- 1246,-</p>	<p>985,- 1138,- 1292,-</p>
	<p>88754 B 60,0, T 19,9 cm (Abb.) 88755 B 75,0, T 19,9 cm 88756 B 90,0, T 19,9 cm</p> <p>Schuhschrank 3,5 R 2 Schuhklappen mit je einem 1 reihigen Schuhkorb 1,25 R, 1 Schuhklappe mit einem 1 reihigen Schuhkorb 1 R H 130,9 cm</p> <p>Gegen Aufpreis: Hochgl. Korpus+Front Tabelle C/D Seite 85.</p>	<p>978,- 1125,- 1273,-</p>	<p>1013,- 1166,- 1319,-</p>
 <p>Bei 26559 2 Griffe je Klappenfront.</p>	<p>26556 B 120,0 (60/60), T 19,9 cm (Abb.) 26557 B 150,0 (75/75), T 19,9 cm 26558 B 180,0 (90/90), T 19,9 cm 26559 B 240,0 (120/120), T 19,9 cm</p> <p>Schuhschrank 2,5 R 4 Schuhklappen mit je einem 1 reihigen Schuhkorb 1,25 R H 95,7 cm</p> <p>Gegen Aufpreis: Hochgl. Korpus+Front Tabelle A/B Seite 84.</p>	<p>1374,- 1604,- 1834,- 2294,-</p>	<p>1424,- 1662,- 1900,- 2377,-</p>
	<p>26560 B 180,0 (60/60/60), T 19,9 cm 26561 B 225,0 (75/75/75), T 19,9 cm (Abb.) 26562 B 270,0 (90/90/90), T 19,9 cm</p> <p>Schuhschrank 3 R 9 Schuhklappen mit je einem 1 reihigen Schuhkorb 1 R H 113,3 cm</p> <p>Gegen Aufpreis: Hochgl. Korpus+Front Tabelle A/B Seite 84.</p>	<p>2547,- 2955,- 3362,-</p>	<p>2642,- 3065,- 3488,-</p>
	<p>26563 B 180,0 (60/60/60), T 19,9 cm 26564 B 225,0 (75/75/75), T 19,9 cm (Abb.) 26565 B 270,0 (90/90/90), T 19,9 cm</p> <p>Schuhschrank 3,5 R 6 Schuhklappen mit je einem 1 reihigen Schuhkorb 1,25 R, 3 Schuhklappen mit je einem 1 reihigen Schuhkorb 1 R H 130,9 cm</p> <p>Gegen Aufpreis: Hochgl. Korpus+Front Tabelle A/B Seite 84.</p>	<p>2620,- 3028,- 3436,-</p>	<p>2719,- 3141,- 3564,-</p>

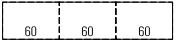

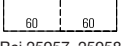
Vorschläge

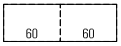
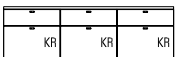
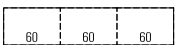
(preisgleich auch spiegelbildlich möglich = Best.-Nr. mit **G** ergänzen z. B. **25552/G**)

	Best.-Nr. / Maße Beschreibung	PG 1	PG 2
 	<p>25284 B 120,0 (60/60), T 39,1 cm (Abb.) 25285 B 150,0 (75/75), T 39,1 cm 25286 B 180,0 (90/90), T 39,1 cm</p> <p>Hängeschuhschrank 1 R 1 Klappe inkl. 1 Schuhrost, inkl. 1 Schutzmatte, 2 Schubkästen H 40,4 cm</p> <p>Gegen Aufpreis: Schubkasteneinteilung siehe Seite 81. Hochgl. Korpus+Front Tabelle A/B Seite 84.</p>	<p>1007,- 1161,- 1320,-</p>	<p>1048,- 1208,- 1373,-</p>
 	<p>24513 B 180,0 (60/60/60), T 39,1 cm (Abb.) 25288 B 225,0 (75/75/75), T 39,1 cm</p> <p>Hängeschuhschrank 1 R 2 Klappen mit je 1 Schuhrost und je 1 Schutzmatte, 2 Schubkästen H 40,4 cm</p> <p>Gegen Aufpreis: Schubkasteneinteilung siehe Seite 81. Hochgl. Korpus+Front Tabelle A/B Seite 84.</p>	<p>1455,- 1679,-</p>	<p>1513,- 1746,-</p>
  <p>Bei 25957, 25958 und 25959 2 Griffe je Klappenfront.</p>	<p>25955 B 120,0 (60/60), T 39,1 cm (Abb.) 25956 B 150,0 (75/75), T 39,1 cm 25920 B 180,0 (90/90), T 39,1 cm 25957 B 210,0 (105/105), T 39,1 cm 25958 B 240,0 (120/120), T 39,1 cm 25959 B 270,0 (135/135), T 39,1 cm</p> <p>Garderobenbank 1 R 2 Klappen mit je 1/2 Schuhroste und je 1/2 Schutzmatzen H 42,3 cm</p> <p>Gegen Aufpreis: Sitzkissen siehe Seite 35. Hochgl. Korpus+Front Tabelle A/B Seite 84.</p>	<p>1024,- 1178,- 1323,- 1607,- 1764,- 1915,-</p>	<p>1064,- 1220,- 1390,- 1670,- 1829,- 1995,-</p>
 	<p>25289 B 120,0 (60/60), T 39,1 cm (Abb.) 25290 B 150,0 (75/75), T 39,1 cm 25291 B 180,0 (90/90), T 39,1 cm</p> <p>Hängeschuhschrank 1,5 R 2 Schubkästen, 2 Klappen mit je 1 Schuhrast und je 1 Schutzmatte H 58,0 cm</p> <p>Gegen Aufpreis: Schubkasteneinteilung siehe Seite 81. Hochgl. Korpus+Front Tabelle A/B Seite 84.</p>	<p>996,- 1154,- 1311,-</p>	<p>1035,- 1200,- 1363,-</p>
 	<p>25292 B 180,0 (60/60/60), T 39,1 cm (Abb.) 25293 B 225,0 (75/75/75), T 39,1 cm</p> <p>Hängeschuhschrank 1,5 R 3 Schubkästen, 3 Klappen mit je 1 Schuhrast und je 1 Schutzmatte H 58,0 cm</p> <p>Gegen Aufpreis: Schubkasteneinteilung siehe Seite 81. Hochgl. Korpus+Front Tabelle A/B Seite 84.</p>	<p>1453,- 1679,-</p>	<p>1511,- 1746,-</p>

Vorschläge

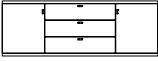
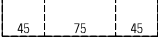

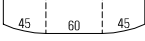
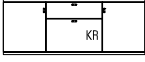
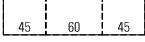
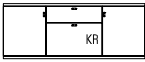
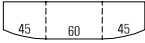

(preisgleich auch spiegelbildlich möglich = Best.-Nr. mit G ergänzen z. B. 25552/G)

	Best.-Nr. / Maße Beschreibung	PG 1	PG 2
  <p>Bei 25297 und 25301 2 Griffe je Schubkastenfront.</p>	<p>mit Einlegeböden</p> <p>25294 B 150,0 (45/60/45), T 39,1 cm 25295 B 165,0 (45/75/45), T 39,1 cm (Abb.) 25296 B 180,0 (45/90/45), T 39,1 cm 25297 B 210,0 (45/120/45), T 39,1 cm</p>	<p>1334,- 1406,- 1483,- 1619,-</p>	<p>1387,- 1462,- 1542,- 1684,-</p>
	<p>Schuhschrank mit Schuhrosten</p> <p>25298 B 150,0 (45/60/45), T 39,1 cm 25299 B 165,0 (45/75/45), T 39,1 cm 25300 B 180,0 (45/90/45), T 39,1 cm 25301 B 210,0 (45/120/45), T 39,1 cm</p> <p>Hängeschuhschrank 1,5 R 3 Schubkästen, 2 Türen, 2 Einlegeböden oder 4 Schuhroste, 2 Schutzmatzen H 58,0 cm</p> <p>Gegen Aufpreis: Schubkasteneinteilung siehe Seite 81. Hochgl. Korpus+Front Tabelle A/B Seite 84.</p>	<p>1457,- 1534,- 1609,- 1748,-</p>	<p>1516,- 1596,- 1673,- 1818,-</p>
  <p>Bei 25305 2 Griffe je Schubkastenfront.</p>	<p>25302 B 150,0 (45/60/45), T 39,1 cm (Abb.) 25303 B 165,0 (45/75/45), T 39,1 cm 25304 B 180,0 (45/90/45), T 39,1 cm 25305 B 210,0 (45/120/45), T 39,1 cm</p> <p>Hängesideboard 1,5 R 3 Schubkästen, 2 Türen (gerundet), 2 Einlegeböden H 58,0 cm</p> <p>Gegen Aufpreis: Schubkasteneinteilung siehe Seite 81. Hochgl. Korpus+Front Tabelle A/B Seite 84.</p>	<p>1796,- 1866,- 1945,- 2074,-</p>	<p>1867,- 1940,- 2023,- 2157,-</p>
  <p>Bei 25309 und 25313 2 Griffe je Schubkastenfront.</p>	<p>mit Einlegeböden</p> <p>25306 B 150,0 (45/60/45), T 39,1 cm (Abb.) 25307 B 165,0 (45/75/45), T 39,1 cm 25308 B 180,0 (45/90/45), T 39,1 cm 25309 B 210,0 (45/120/45), T 39,1 cm</p>	<p>1220,- 1297,- 1369,- 1566,-</p>	<p>1269,- 1349,- 1424,- 1628,-</p>
	<p>Schuhschrank mit Schuhrosten</p> <p>25310 B 150,0 (45/60/45), T 39,1 cm 25311 B 165,0 (45/75/45), T 39,1 cm 25312 B 180,0 (45/90/45), T 39,1 cm 25313 B 210,0 (45/120/45), T 39,1 cm</p> <p>Hängeschuhschrank 1,5 R 1 Schubkasten, 1 Klappe inkl. 1 Schuhrost, inkl. 1 Schutzmatte, 2 Türen, 2 Einlegeböden oder 4 Schuhroste, 2 Schutzmatzen H 58,0 cm</p> <p>Gegen Aufpreis: Schubkasteneinteilung siehe Seite 81. Hochgl. Korpus+Front Tabelle A/B Seite 84.</p>	<p>1351,- 1423,- 1500,- 1689,-</p>	<p>1405,- 1480,- 1560,- 1757,-</p>
  <p>Bei 25317 2 Griffe je Schubkastenfront.</p>	<p>25314 B 150,0 (45/60/45), T 39,1 cm (Abb.) 25315 B 165,0 (45/75/45), T 39,1 cm 25316 B 180,0 (45/90/45), T 39,1 cm 25317 B 210,0 (45/120/45), T 39,1 cm</p> <p>Hängeschuhschrank 1,5 R 1 Schubkasten, 1 Klappe inkl. 1 Schuhrost, inkl. 1 Schutzmatte, 2 Türen (gerundet), 2 Einlegeböden H 58,0 cm</p> <p>Gegen Aufpreis: Schubkasteneinteilung siehe Seite 81. Hochgl. Korpus+Front Tabelle A/B Seite 84.</p>	<p>1679,- 1756,- 1829,- 2020,-</p>	<p>1747,- 1827,- 1902,- 2101,-</p>

Vorschläge

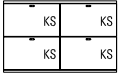
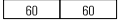
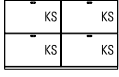
(preisgleich auch spiegelbildlich möglich = Best.-Nr. mit **G** ergänzen z. B. **25552/G**)

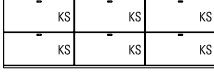
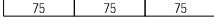
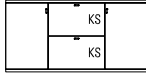
39,1 cm tiefe Schuhschränke mit Schuhkorb preisgleich auch als Schuhschränke mit Schuhrost möglich (s.Seite 4) = Bestellnummer mit „KR“ ergänzen

	Best.-Nr. / Maße Beschreibung	PG 1	PG 2
  <p data-bbox="38 448 204 483">Bei 26579 2 Griffe je Klappenfront.</p>	<p data-bbox="603 291 1002 383"> 26576 B 120,0 (60/60), T 19,9 cm (Abb.) 26577 B 150,0 (75/75), T 19,9 cm 26578 B 180,0 (90/90), T 19,9 cm 26579 B 240,0 (120/120), T 19,9 cm </p> <p data-bbox="603 389 1118 465"> Hängeschuhschrank 2 R 4 Schuhklappen mit je einem 1 reihigen Schuhkorb 1 R H 75,6 cm </p> <p data-bbox="603 474 1015 524"> Gegen Aufpreis: Hochgl. Korpus+Front Tabelle A/B Seite 84. </p>	<p data-bbox="1305 291 1369 383">1245,- 1452,- 1659,- 2073,-</p>	<p data-bbox="1401 291 1465 383">1295,- 1510,- 1725,- 2155,-</p>
 	<p data-bbox="603 687 1002 779"> 25318 B 120,0 (60/60), T 29,5 cm 25319 B 150,0 (75/75), T 29,5 cm 25320 B 180,0 (90/90), T 29,5 cm 25321 B 120,0 (60/60), T 39,1 cm (Abb.) 25322 B 150,0 (75/75), T 39,1 cm 25323 B 180,0 (90/90), T 39,1 cm </p> <p data-bbox="603 846 1118 922"> Hängeschuhschrank 2 R 4 Schuhklappen mit je einem 2 reihigen Schuhkorb 1 R H 75,6 cm </p> <p data-bbox="603 931 1015 981"> Gegen Aufpreis: Hochgl. Korpus+Front Tabelle A/B Seite 84. </p>	<p data-bbox="1305 687 1369 779">1409,- 1640,- 1876,-</p> <p data-bbox="1305 763 1369 833">1409,- 1640,- 1876,-</p>	<p data-bbox="1401 687 1465 779">1467,- 1708,- 1950,-</p> <p data-bbox="1401 763 1465 833">1467,- 1708,- 1950,-</p>
 	<p data-bbox="603 1113 1031 1182"> 26580 B 180,0 (60/60/60), T 19,9 cm 26581 B 225,0 (75/75/75), T 19,9 cm (Abb.) 26582 B 270,0 (90/90/90), T 19,9 cm </p> <p data-bbox="603 1189 1118 1265"> Hängeschuhschrank 2 R 6 Schuhklappen mit je einem 1 reihigen Schuhkorb 1 R H 75,6 cm </p> <p data-bbox="603 1274 1015 1323"> Gegen Aufpreis: Hochgl. Korpus+Front Tabelle A/B Seite 84. </p>	<p data-bbox="1305 1113 1369 1182">1809,- 2109,- 2410,-</p>	<p data-bbox="1401 1113 1465 1182">1881,- 2194,- 2506,-</p>
 	<p data-bbox="603 1538 783 1561">mit Einlegeböden</p> <p data-bbox="603 1570 1031 1639"> 25324 B 150,0 (45/60/45), T 29,5 cm 25325 B 165,0 (45/75/45), T 29,5 cm 25326 B 180,0 (45/90/45), T 29,5 cm 25327 B 150,0 (45/60/45), T 39,1 cm (Abb.) 25328 B 165,0 (45/75/45), T 39,1 cm 25329 B 180,0 (45/90/45), T 39,1 cm </p>	<p data-bbox="1305 1570 1369 1639">1535,- 1649,- 1766,-</p> <p data-bbox="1305 1648 1369 1718">1535,- 1649,- 1766,-</p>	<p data-bbox="1401 1570 1465 1639">1598,- 1717,- 1834,-</p> <p data-bbox="1401 1648 1465 1718">1598,- 1717,- 1834,-</p>
	<p data-bbox="603 1751 922 1774">Schuhschrank mit Schuhrosten</p> <p data-bbox="603 1783 970 1852"> 25330 B 150,0 (45/60/45), T 39,1 cm 25331 B 165,0 (45/75/45), T 39,1 cm 25332 B 180,0 (45/90/45), T 39,1 cm </p> <p data-bbox="603 1868 1206 1944"> Hängeschuhschrank 2 R 2 Schuhklappen mit je einem 2 reihigen Schuhkorb 1 R, 2 Türen, 2 Einlegeböden oder 6 Schuhroste, 2 Schutzmatte H 75,6 cm </p> <p data-bbox="603 1975 1015 2024"> Gegen Aufpreis: Hochgl. Korpus+Front Tabelle A/B Seite 84. </p>	<p data-bbox="1305 1783 1369 1852">1736,- 1852,- 1964,-</p>	<p data-bbox="1401 1783 1465 1852">1803,- 1925,- 2039,-</p>

Vorschläge

(preisgleich auch spiegelbildlich möglich = Best.-Nr. mit **G** ergänzen z. B. **25552/G**)

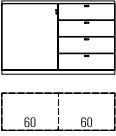
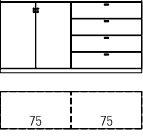
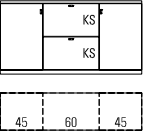
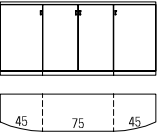

39,1 cm tiefe Schuhschränke mit Schuhkorb preisgleich auch als Schuhschränke mit Schuhrost möglich (s. Seite 4) = Bestellnummer mit „KR“ ergänzen

	Best.-Nr. / Maße Beschreibung	PG 1	PG 2
	mit Einlegeböden 25333 B 120,0 (60/60), T 29,5 cm 25334 B 120,0 (60/60), T 39,1 cm (Abb.)	1111,- 1193,-	1155,- 1241,-
	Schuhschrank mit Schuhrosten 25335 B 120,0 (60/60), T 39,1 cm Sideboard 2 R 4 Schubkästen, 1 Tür, 1 Einlegeboden oder 3 Schuhroste, 1 Schutzmatte H 77,5 cm Gegen Aufpreis: Schubkasteneinteilung siehe Seite 81. Hochgl. Korpus+Front Tabelle A/B Seite 84.	1312,-	1365,-
	mit Einlegeböden 25336 B 150,0 (75/75), T 29,5 cm 25337 B 180,0 (90/90), T 29,5 cm 25338 B 150,0 (75/75), T 39,1 cm (Abb.) 25339 B 180,0 (90/90), T 39,1 cm	1281,- 1461,- 1364,- 1543,-	1333,- 1519,- 1418,- 1605,-
	Schuhschrank mit Schuhrosten 25340 B 150,0 (75/75), T 39,1 cm 25341 B 180,0 (90/90), T 39,1 cm Sideboard 2 R 4 Schubkästen, 2 Türen, 1 Einlegeboden oder 3 Schuhroste, 1 Schutzmatte H 77,5 cm Gegen Aufpreis: Schubkasteneinteilung siehe Seite 81. Hochgl. Korpus+Front Tabelle A/B Seite 84.	1504,- 1697,-	1564,- 1765,-
	mit Einlegeböden 25342 B 150,0 (45/60/45), T 29,5 cm 25343 B 165,0 (45/75/45), T 29,5 cm 25344 B 180,0 (45/90/45), T 29,5 cm 25345 B 150,0 (45/60/45), T 39,1 cm (Abb.) 25346 B 165,0 (45/75/45), T 39,1 cm 25347 B 180,0 (45/90/45), T 39,1 cm	1444,- 1558,- 1663,- 1444,- 1558,- 1663,-	1498,- 1612,- 1729,- 1498,- 1612,- 1729,-
	Schuhschrank mit Schuhrosten 25348 B 150,0 (45/60/45), T 39,1 cm 25349 B 165,0 (45/75/45), T 39,1 cm 25350 B 180,0 (45/90/45), T 39,1 cm Schuhschrank 2 R 2 Schuhklappen mit je einem 2 reihigen Schuhkorb 1 R, 2 Türen, 2 Einlegeböden oder 6 Schuhroste, 2 Schutzmatzen H 77,5 cm Gegen Aufpreis: Hochgl. Korpus+Front Tabelle A/B Seite 84.	1645,- 1759,- 1869,-	1712,- 1824,- 1941,-
	mit Einlegeböden 25351 B 165,0 (45/75/45), T 39,1 cm (Abb.) 25352 B 180,0 (45/90/45), T 39,1 cm	1836,- 1918,-	1908,- 1995,-
	Schuhschrank mit Schuhrosten 25353 B 165,0 (45/75/45), T 39,1 cm 25354 B 180,0 (45/90/45), T 39,1 cm Sideboard 2 R 2 Türen (gerundet), 2 Türen, 3 Einlegeböden oder 2 Einlegeböden, 3 Schuhroste, 1 Schutzmatzen H 77,5 cm Gegen Aufpreis: Schubkasteneinteilung siehe Seite 81. Hochgl. Korpus+Front Tabelle A/B Seite 84.	1967,- 2067,-	2041,- 2151,-

Vorschläge

(preisgleich auch spiegelbildlich möglich = Best.-Nr. mit **G** ergänzen z. B. **25552/G**)

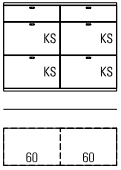
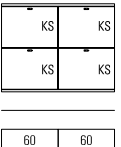
39,1 cm tiefe Schuhschränke mit Schuhkorb preisgleich auch als Schuhschränke mit Schuhrost möglich (s.Seite 4) = Bestellnummer mit „KR“ ergänzen

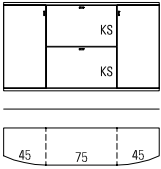
	Best.-Nr. / Maße Beschreibung	PG 1	PG 2
	<p>25355 B 120,0 (60/60), T 29,5 cm 25356 B 150,0 (75/75), T 29,5 cm 25357 B 180,0 (90/90), T 29,5 cm</p> <p>25358 B 120,0 (60/60), T 39,1 cm (Abb.) 25359 B 150,0 (75/75), T 39,1 cm 25360 B 180,0 (90/90), T 39,1 cm</p> <p>Hängeschuhschrank 2,5 R 2 Schubkästen, 4 Schuhklappen mit je einem 2 reihigen Schuhkorb 1 R H 93,2 cm</p> <p>Gegen Aufpreis: Schubkasteneinteilung siehe Seite 81. Hochgl. Korpus+Front Tabelle A/B Seite 84.</p>	<p>1626,- 1862,- 2107,-</p> <p>1691,- 1936,- 2191,-</p> <p>1668,- 1903,- 2148,-</p>	<p>1691,- 1936,- 2191,-</p> <p>1734,- 1979,- 2234,-</p>
 <p>Bei 26586 2 Griffe je Klappenfront.</p>	<p>26583 B 120,0 (60/60), T 19,9 cm (Abb.) 26584 B 150,0 (75/75), T 19,9 cm 26585 B 180,0 (90/90), T 19,9 cm 26586 B 240,0 (120/120), T 19,9 cm</p> <p>Hängeschuhschrank 2,5 R 4 Schuhklappen mit je einem 1 reihigen Schuhkorb 1,25 R H 93,2 cm</p> <p>Gegen Aufpreis: Hochgl. Korpus+Front Tabelle A/B Seite 84.</p>	<p>1317,- 1524,- 1731,- 2144,-</p>	<p>1370,- 1585,- 1800,- 2230,-</p>
	<p>26587 B 180,0 (60/60/60), T 19,9 cm 26588 B 225,0 (75/75/75), T 19,9 cm (Abb.) 26589 B 270,0 (90/90/90), T 19,9 cm</p> <p>Hängeschuhschrank 2,5 R 6 Schuhklappen mit je einem 1 reihigen Schuhkorb 1,25 R H 93,2 cm</p> <p>Gegen Aufpreis: Hochgl. Korpus+Front Tabelle A/B Seite 84.</p>	<p>1913,- 2214,- 2514,-</p>	<p>1990,- 2302,- 2615,-</p>
	<p>25562 B 150,0 (45/60/45), T 39,1 cm 25713 B 165,0 (45/75/45), T 39,1 cm (Abb.) 25563 B 180,0 (45/90/45), T 39,1 cm</p> <p>Hängeschuhschrank 2,5 R 2 Schuhklappen mit je einem 3 reihigen Schuhkorb 1,25 R, 2 Türen, 2 Einlegeböden H 93,2 cm</p> <p>Gegen Aufpreis: Hochgl. Korpus+Front Tabelle A/B Seite 84.</p>	<p>2191,- 2368,- 2475,-</p>	<p>2270,- 2461,- 2578,-</p>

Vorschläge

(preisgleich auch spiegelbildlich möglich = Best.-Nr. mit **G** ergänzen z. B. **25552/G**)

39,1 cm tiefe Schuhschränke mit Schuhkorb preisgleich auch als Schuhschränke mit Schuhrast möglich (s. Seite 4) = Bestellnummer mit „KR“ ergänzen

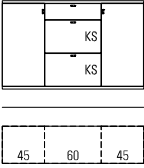
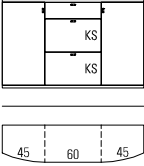
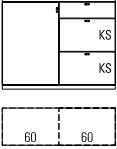
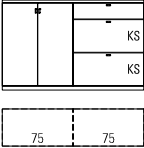
	Best.-Nr. / Maße Beschreibung	PG 1	PG 2
	mit Einlegeböden 25361 B 150,0 (45/60/45), T 29,5 cm 25362 B 165,0 (45/75/45), T 29,5 cm 25363 B 180,0 (45/90/45), T 29,5 cm 25364 B 150,0 (45/60/45), T 39,1 cm (Abb.) 25365 B 165,0 (45/75/45), T 39,1 cm 25366 B 180,0 (45/90/45), T 39,1 cm	1719,- 1788,- 1831,- 1905,- 1950,- 1740,- 1810,- 1852,- 1926,- 1971,- 2028,- 2050,-	
	Schuhschrank mit Schuhrasten 25367 B 150,0 (45/60/45), T 39,1 cm 25368 B 165,0 (45/75/45), T 39,1 cm 25369 B 180,0 (45/90/45), T 39,1 cm Hängeschuhschrank 2,5 R 1 Schubkasten, 2 Schuhklappen mit je einem 2 reihigen Schuhkorb 1 R, 2 Türen, 2 Einlegeböden oder 6 Schuhraste, 2 Schutzmatzen H 93,2 cm Gegen Aufpreis: Schubkasteneinteilung siehe Seite 81. Hochgl. Korpus+Front Tabelle A/B Seite 84.	1903,- 2013,- 2130,- 2223,- 2337,- 2449,-	1980,- 2094,- 2215,- 2312,- 2431,- 2547,-
	25370 B 150,0 (45/60/45), T 39,1 cm (Abb.) 25371 B 165,0 (45/75/45), T 39,1 cm 25372 B 180,0 (45/90/45), T 39,1 cm Hängeschuhschrank 2,5 R 1 Schubkasten, 2 Schuhklappen mit je einem 2 reihigen Schuhkorb 1 R, 2 Türen (gerundet), 2 Einlegeböden H 93,2 cm Gegen Aufpreis: Schubkasteneinteilung siehe Seite 81. Hochgl. Korpus+Front Tabelle A/B Seite 84.	2223,- 2337,- 2449,-	2312,- 2431,- 2547,-
	mit Einlegeböden 25373 B 120,0 (60/60), T 29,5 cm 25374 B 120,0 (60/60), T 39,1 cm (Abb.)	1295,- 1316,-	1347,- 1368,-
	Schuhschrank mit Schuhrasten 25375 B 120,0 (60/60), T 39,1 cm Sideboard 2,5 R 1 Schubkasten, 2 Schuhklappen mit je einem 2 reihigen Schuhkorb 1 R, 1 Tür, 1 Einlegeboden oder 3 Schuhraste, 1 Schutzmatte H 95,1 cm Gegen Aufpreis: Schubkasteneinteilung siehe Seite 81. Hochgl. Korpus+Front Tabelle A/B Seite 84.	1402,-	1458,-
	mit Einlegeböden 25376 B 150,0 (75/75), T 29,5 cm 25377 B 180,0 (90/90), T 29,5 cm 25378 B 150,0 (75/75), T 39,1 cm (Abb.) 25379 B 180,0 (90/90), T 39,1 cm	1526,- 1729,- 1546,- 1749,-	1587,- 1798,- 1608,- 1819,-
	Schuhschrank mit Schuhrasten 25380 B 150,0 (75/75), T 39,1 cm 25381 B 180,0 (90/90), T 39,1 cm Sideboard 2,5 R 1 Schubkasten, 2 Schuhklappen mit je einem 2 reihigen Schuhkorb 1 R, 2 Türen, 1 Einlegeboden oder 3 Schuhraste, 1 Schutzmatte H 95,1 cm Gegen Aufpreis: Schubkasteneinteilung siehe Seite 81. Hochgl. Korpus+Front Tabelle A/B Seite 84.	1656,- 1866,-	1722,- 1941,-

Vorschläge

(preisgleich auch spiegelbildlich möglich = Best.-Nr. mit **G** ergänzen z. B. **25552/G**)

39,1 cm tiefe Schuhschränke mit Schuhkorb preisgleich auch als Schuhschränke mit Schuhrost möglich (s. Seite 4) = Bestellnummer mit „KR“ ergänzen

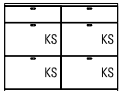
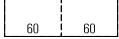
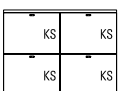
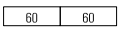
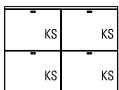
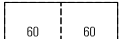
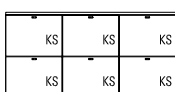
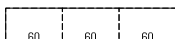
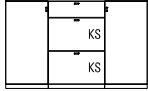
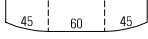
	Best.-Nr. / Maße Beschreibung	PG 1	PG 2
 	<p>25382 B 120,0 (60/60), T 29,5 cm 25383 B 150,0 (75/75), T 29,5 cm 25384 B 180,0 (90/90), T 29,5 cm</p> <p>25385 B 120,0 (60/60), T 39,1 cm (Abb.) 25386 B 150,0 (75/75), T 39,1 cm 25387 B 180,0 (90/90), T 39,1 cm</p> <p>Schuhschrank 2,5 R 2 Schubkästen, 4 Schuhklappen mit je einem 2 reihigen Schuhkorb 1 R H 95,1 cm</p> <p>Gegen Aufpreis: Schubkasteneinteilung siehe Seite 81. Hochgl. Korpus+Front Tabelle A/B Seite 84.</p>	<p>1559,- 1790,- 2025,-</p> <p>1600,- 1831,- 2066,-</p>	<p>1621,- 1861,- 2106,-</p> <p>1664,- 1904,- 2149,-</p>
  <p>Bei 26569 2 Griffe je Klappenfront.</p>	<p>26566 B 120,0 (60/60), T 19,9 cm (Abb.) 26567 B 150,0 (75/75), T 19,9 cm 26568 B 180,0 (90/90), T 19,9 cm 26569 B 240,0 (120/120), T 19,9 cm</p> <p>Schuhschrank 2,5 R 4 Schuhklappen mit je einem 1 reihigen Schuhkorb 1,25 R H 95,1 cm</p> <p>Gegen Aufpreis: Hochgl. Korpus+Front Tabelle A/B Seite 84.</p>	<p>1241,- 1448,- 1655,- 2068,-</p>	<p>1291,- 1506,- 1721,- 2151,-</p>
 	<p>25388 B 120,0 (60/60), T 29,5 cm 25389 B 150,0 (75/75), T 29,5 cm 25390 B 180,0 (90/90), T 29,5 cm</p> <p>25391 B 120,0 (60/60), T 39,1 cm (Abb.) 25392 B 150,0 (75/75), T 39,1 cm 25393 B 180,0 (90/90), T 39,1 cm</p> <p>Schuhschrank 2,5 R 4 Schuhklappen mit je einem 2 reihigen Schuhkorb 1,25 R bei Tiefe 29,5 cm, 4 Schuhklappen mit je einem 3 reihigen Schuhkorb 1,25 R bei Tiefe 39,1 cm H 95,1 cm</p> <p>Gegen Aufpreis: Hochgl. Korpus+Front Tabelle A/B Seite 84.</p>	<p>1418,- 1631,- 1864,-</p> <p>1535,- 1894,- 2121,-</p>	<p>1474,- 1701,- 1939,-</p> <p>1598,- 1969,- 2209,-</p>
 	<p>25394 B 180,0 (60/60/60), T 29,5 cm 25395 B 225,0 (75/75/75), T 29,5 cm</p> <p>25396 B 180,0 (60/60/60), T 39,1 cm (Abb.) 25397 B 225,0 (75/75/75), T 39,1 cm</p> <p>Schuhschrank 2,5 R 6 Schuhklappen mit je einem 2 reihigen Schuhkorb 1,25 R bei Tiefe 29,5 cm, 6 Schuhklappen mit je einem 3 reihigen Schuhkorb 1,25 R bei Tiefe 39,1 cm H 95,1 cm</p> <p>Gegen Aufpreis: Hochgl. Korpus+Front Tabelle A/B Seite 84.</p>	<p>2058,- 2370,-</p> <p>2233,- 2755,-</p>	<p>2142,- 2466,-</p> <p>2321,- 2862,-</p>
 	<p>25398 B 150,0 (45/60/45), T 39,1 cm (Abb.) 25399 B 165,0 (45/75/45), T 39,1 cm 25400 B 180,0 (45/90/45), T 39,1 cm</p> <p>Schuhschrank 2,5 R 1 Schubkasten, 2 Schuhklappen mit je einem 2 reihigen Schuhkorb 1 R, 2 Türen (gerundet), 2 Einlegeböden H 95,1 cm</p> <p>Gegen Aufpreis: Schubkasteneinteilung siehe Seite 81. Hochgl. Korpus+Front Tabelle A/B Seite 84.</p>	<p>2123,- 2235,- 2349,-</p>	<p>2208,- 2324,- 2443,-</p>

Vorschläge

(preisgleich auch spiegelbildlich möglich = Best.-Nr. mit **G** ergänzen z. B. **25552/G**)

39,1 cm tiefe Schuhschränke mit Schuhkorb preisgleich auch als Schuhschränke mit Schuhrast möglich (s. Seite 4) = Bestellnummer mit „KR“ ergänzen

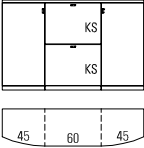
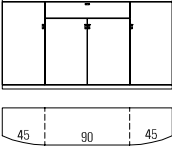
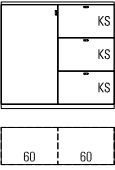
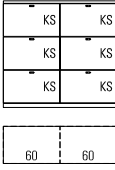
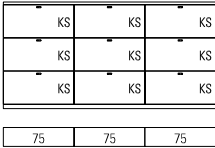
	Best.-Nr. / Maße Beschreibung	PG 1	PG 2
	<p>25401 B 150,0 (45/60/45), T 39,1 cm (Abb.) 25402 B 165,0 (45/75/45), T 39,1 cm 25403 B 180,0 (45/90/45), T 39,1 cm</p> <p>Schuhschrank 2,5 R 2 Schuhklappen mit je einem 3 reihigen Schuhkorb 1,25 R, 2 Türen (gerundet), 2 Einlegeböden</p> <p>H 95,1 cm</p> <p>Gegen Aufpreis: Hochgl. Korpus+Front Tabelle A/B Seite 84.</p>	2090,- 2261,- 2373,-	2172,- 2354,- 2468,-
	<p>mit Einlegeböden</p> <p>25404 B 165,0 (45/75/45), T 39,1 cm 25405 B 180,0 (45/90/45), T 39,1 cm (Abb.)</p> <p>Schuhschrank mit Schuhrasten</p> <p>25406 B 165,0 (45/75/45), T 39,1 cm 25407 B 180,0 (45/90/45), T 39,1 cm</p> <p>Sideboard 2,5 R 2 Türen (gerundet), 2 Türen, 5 Einlegeböden, 1 Schubkasten</p> <p>H 95,1 cm</p> <p>Gegen Aufpreis: Schubkasteneinteilung siehe Seite 81. Hochgl. Korpus+Front Tabelle A/B Seite 84.</p>	2041,- 2120,-	2123,- 2205,-
	<p>mit Einlegeböden</p> <p>25408 B 120,0 (60/60), T 29,5 cm 25409 B 120,0 (60/60), T 39,1 cm (Abb.)</p> <p>Schuhschrank mit Schuhrasten</p> <p>25410 B 120,0 (60/60), T 39,1 cm</p> <p>Sideboard 3 R 3 Schuhklappen mit je einem 2 reihigen Schuhkorb 1 R, 1 Tür, 2 Einlegeböden oder 4 Schuhroste, 1 Schutzmatte</p> <p>H 112,7 cm</p> <p>Gegen Aufpreis: Hochgl. Korpus+Front Tabelle A/B Seite 84.</p>	1444,- 1444,-	1502,- 1502,-
	<p>25411 B 120,0 (60/60), T 29,5 cm 25412 B 150,0 (75/75), T 29,5 cm 25413 B 180,0 (90/90), T 29,5 cm</p> <p>25414 B 120,0 (60/60), T 39,1 cm (Abb.) 25415 B 150,0 (75/75), T 39,1 cm 25416 B 180,0 (90/90), T 39,1 cm</p> <p>Schuhschrank 3 R 6 Schuhklappen mit je einem 2 reihigen Schuhkorb 1 R</p> <p>H 112,7 cm</p> <p>Gegen Aufpreis: Hochgl. Korpus+Front Tabelle A/B Seite 84.</p>	1787,- 2076,- 2361,-	1859,- 2158,- 2459,-
	<p>26570 B 180,0 (60/60/60), T 19,9 cm 26571 B 225,0 (75/75/75), T 19,9 cm (Abb.) 26572 B 270,0 (90/90/90), T 19,9 cm</p> <p>Schuhschrank 3 R 9 Schuhklappen mit je einem 1 reihigen Schuhkorb 1 R</p> <p>H 112,7 cm</p> <p>Gegen Aufpreis: Hochgl. Korpus+Front Tabelle A/B Seite 84.</p>	2373,- 2747,- 3121,-	2468,- 2857,- 3246,-

Vorschläge

(preisgleich auch spiegelbildlich möglich = Best.-Nr. mit **G** ergänzen z. B. **25552/G**)

39,1 cm tiefe Schuhschränke mit Schuhkorb preisgleich auch als Schuhschränke mit Schuhrost möglich (s.Seite 4) = Bestellnummer mit „KR“ ergänzen

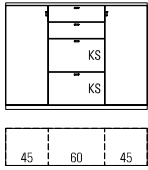
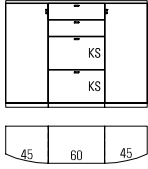
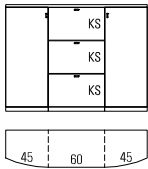
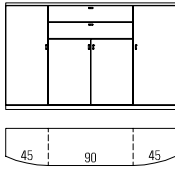
	Best.-Nr. / Maße Beschreibung	PG 1	PG 2
	<p>mit Einlegeböden</p> <p>25417 B 150,0 (45/60/45), T 29,5 cm 25418 B 165,0 (45/75/45), T 29,5 cm 25419 B 180,0 (45/90/45), T 29,5 cm</p> <p>25420 B 150,0 (45/60/45), T 39,1 cm (Abb.) 25421 B 165,0 (45/75/45), T 39,1 cm 25422 B 180,0 (45/90/45), T 39,1 cm</p> <p>Schuhschrank mit Schuhrosten</p> <p>25423 B 150,0 (45/60/45), T 39,1 cm 25424 B 165,0 (45/75/45), T 39,1 cm 25425 B 180,0 (45/90/45), T 39,1 cm</p> <p>Schuhschrank 3 R 2 Schubkästen, 2 Schuhklappen mit je einem 2 reihigen Schuhkorb 1 R, 2 Türen, 2 Einlegeböden oder 8 Schuhroste, 2 Schutzmatzen H 112,7 cm</p> <p>Gegen Aufpreis: Schubkasteneinteilung siehe Seite 81. Hochgl. Korpus+Front Tabelle A/B Seite 84.</p>	<p>1818,- 1923,- 2039,-</p> <p>1890,- 1999,- 2121,-</p> <p>1847,- 1964,- 2080,-</p>	<p>1818,- 1923,- 2039,-</p> <p>1890,- 1999,- 2121,-</p> <p>1847,- 1964,- 2080,-</p> <p>2080,- 2197,- 2311,-</p> <p>2164,- 2285,- 2404,-</p>
	<p>25426 B 150,0 (45/60/45), T 39,1 cm (Abb.) 25427 B 165,0 (45/75/45), T 39,1 cm 25428 B 180,0 (45/90/45), T 39,1 cm</p> <p>Schuhschrank 3 R 2 Schubkästen, 2 Schuhklappen mit je einem 2 reihigen Schuhkorb 1 R, 2 Türen (gerundet), 4 Einlegeböden H 112,7 cm</p> <p>Gegen Aufpreis: Schubkasteneinteilung siehe Seite 81. Hochgl. Korpus+Front Tabelle A/B Seite 84.</p>	<p>2316,- 2435,- 2552,-</p>	<p>2409,- 2532,- 2654,-</p>
	<p>25429 B 150,0 (45/60/45), T 39,1 cm (Abb.) 25430 B 165,0 (45/75/45), T 39,1 cm 25431 B 180,0 (45/90/45), T 39,1 cm</p> <p>Sideboard 3 R 3 Schuhklappen mit je einem 2 reihigen Schuhkorb 1 R, 2 Türen (gerundet), 4 Einlegeböden H 112,7 cm</p> <p>Gegen Aufpreis: Hochgl. Korpus+Front Tabelle A/B Seite 84.</p>	<p>2286,- 2419,- 2559,-</p>	<p>2377,- 2522,- 2666,-</p>
	<p>mit Einlegeböden</p> <p>24063 B 165,0 (45/75/45), T 39,1 cm 2683 B 180,0 (45/90/45), T 39,1 cm (Abb.)</p> <p>Schuhschrank mit Schuhrosten</p> <p>25432 B 165,0 (45/75/45), T 39,1 cm 25433 B 180,0 (45/90/45), T 39,1 cm</p> <p>Sideboard 3 R 2 Schubkästen, 2 Türen (gerundet), 2 Türen, 5 Einlegeböden oder 4 Einlegeböden, 3 Schuhroste, 1 Schutzmatte H 112,7 cm</p> <p>Gegen Aufpreis: Schubkasteneinteilung siehe Seite 81. Hochgl. Korpus+Front Tabelle A/B Seite 84.</p>	<p>2419,- 2500,-</p> <p>2561,- 2664,-</p>	<p>2515,- 2600,-</p> <p>2663,- 2770,-</p>

Vorschläge

(preisgleich auch spiegelbildlich möglich = Best.-Nr. mit **G** ergänzen z. B. **25552/G**)

39,1 cm tiefe Schuhschränke mit Schuhkorb preisgleich auch als Schuhschränke mit Schuhrost möglich (s.Seite 4) = Bestellnummer mit „KR“ ergänzen

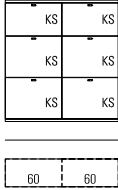
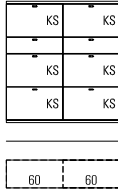
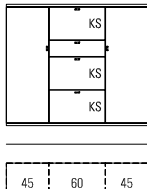
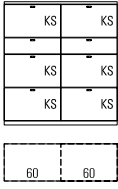
	Best.-Nr. / Maße Beschreibung	PG 1	PG 2
	<p>25434 B 120,0 (60/60), T 29,5 cm (Abb.) 25435 B 150,0 (75/75), T 29,5 cm 25436 B 180,0 (90/90), T 29,5 cm</p> <p>Hängeschuhschrank 3,5 R 2 Schuhklappen mit je einem 2 reihigen Schuhkorb 1 R, 4 Schuhklappen mit je einem 2 reihigen Schuhkorb 1,25 R</p> <p>H 128,4 cm</p> <p>Gegen Aufpreis: Hochgl. Korpus+Front Tabelle A/B Seite 84.</p>	<p>1918,- 2209,- 2503,-</p>	<p>1997,- 2298,- 2606,-</p>
	<p>25437 B 120,0 (60/60), T 29,5 cm (Abb.) 25438 B 150,0 (75/75), T 29,5 cm 25439 B 180,0 (90/90), T 29,5 cm</p> <p>Hängeschuhschrank 3,5 R 2 Schubkästen, 6 Schuhklappen mit je einem 2 reihigen Schuhkorb 1 R</p> <p>H 128,4 cm</p> <p>Gegen Aufpreis: Schubkasteneinteilung siehe Seite 81. Hochgl. Korpus+Front Tabelle A/B Seite 84.</p>	<p>2011,- 2298,- 2578,-</p>	<p>2092,- 2390,- 2681,-</p>
	<p>25440 B 150,0 (45/60/45), T 29,5 cm (Abb.) 25441 B 165,0 (45/75/45), T 29,5 cm 25442 B 180,0 (45/90/45), T 29,5 cm</p> <p>Hängeschuhschrank 3,5 R 1 Schubkasten, 3 Schuhklappen mit je einem 2 reihigen Schuhkorb 1 R, 2 Türen, 4 Einlegeböden</p> <p>H 128,4 cm</p> <p>Gegen Aufpreis: Schubkasteneinteilung siehe Seite 81. Hochgl. Korpus+Front Tabelle A/B Seite 84.</p>	<p>2069,- 2212,- 2347,-</p>	<p>2152,- 2300,- 2441,-</p>
	<p>25443 B 120,0 (60/60), T 29,5 cm 25444 B 150,0 (75/75), T 29,5 cm 25445 B 180,0 (90/90), T 29,5 cm</p> <p>25446 B 120,0 (60/60), T 39,1 cm (Abb.) 25447 B 150,0 (75/75), T 39,1 cm 25448 B 180,0 (90/90), T 39,1 cm</p> <p>Schuhschrank 3,5 R 2 Schubkästen, 6 Schuhklappen mit je einem 2 reihigen Schuhkorb 1 R</p> <p>H 130,3 cm</p> <p>Gegen Aufpreis: Schubkasteneinteilung siehe Seite 81. Hochgl. Korpus+Front Tabelle A/B Seite 84.</p>	<p>1990,- 2289,- 2583,-</p> <p>2031,- 2330,- 2624,-</p>	<p>2070,- 2380,- 2686,-</p> <p>2113,- 2423,- 2729,-</p>

Vorschläge

(preisgleich auch spiegelbildlich möglich = Best.-Nr. mit **G** ergänzen z. B. **25552/G**)

39,1 cm tiefe Schuhschränke mit Schuhkorb preisgleich auch als Schuhschränke mit Schuhrost möglich (s.Seite 4) = Bestellnummer mit „KR“ ergänzen

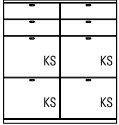
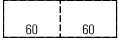
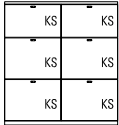
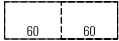
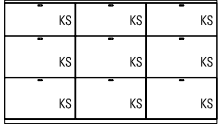
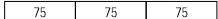
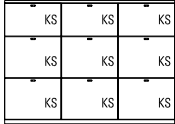
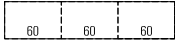
	Best.-Nr. / Maße Beschreibung	PG 1	PG 2
 	<p>25449 B 120,0 (60/60), T 29,5 cm 25450 B 150,0 (75/75), T 29,5 cm 25451 B 180,0 (90/90), T 29,5 cm</p> <p>25452 B 120,0 (60/60), T 39,1 cm (Abb.) 25453 B 150,0 (75/75), T 39,1 cm 25454 B 180,0 (90/90), T 39,1 cm</p> <p>Schuhschrank 3,5 R 4 Schubkästen, 4 Schuhklappen mit je einem 2 reihigen Schuhkorb 1,25 R bei Tiefe 29,5 cm, 4 Schuhklappen mit je einem 3 reihigen Schuhkorb 1,25 R bei Tiefe 39,1 cm H 130,3 cm</p> <p>Gegen Aufpreis: Schubkasteneinteilung siehe Seite 81. Hochgl. Korpus+Front Tabelle A/B Seite 84.</p>	<p>1839,- 2088,- 2331,-</p> <p>2180,- 2421,- 2486,-</p>	<p>1912,- 2172,- 2424,-</p> <p>2267,- 2517,- 2585,-</p>
 	<p>25455 B 120,0 (60/60), T 29,5 cm 25456 B 150,0 (75/75), T 29,5 cm</p> <p>25457 B 120,0 (60/60), T 39,1 cm (Abb.) 25458 B 150,0 (75/75), T 39,1 cm</p> <p>Schuhschrank 3,5 R 2 Schuhklappen mit je einem 2 reihigen Schuhkorb 1 R, 4 Schuhklappen mit je einem 2 reihigen Schuhkorb 1,25 R bei Tiefe 29,5 cm, 4 Schuhklappen mit je einem 3 reihigen Schuhkorb 1,25 R bei Tiefe 39,1 cm H 130,3 cm</p> <p>Gegen Aufpreis: Hochgl. Korpus+Front Tabelle A/B Seite 84.</p>	<p>1852,- 2139,-</p> <p>2109,- 2398,-</p>	<p>1925,- 2226,-</p> <p>2195,- 2494,-</p>
 	<p>26573 B 180,0 (60/60/60), T 19,9 cm 26574 B 225,0 (75/75/75), T 19,9 cm (Abb.) 26575 B 270,0 (90/90/90), T 19,9 cm</p> <p>Schuhschrank 3,5 R 6 Schuhklappen mit je einem 1 reihigen Schuhkorb 1,25 R, 3 Schuhklappen mit je einem 1 reihigem Schuhkorb 1 R H 130,3 cm</p> <p>Gegen Aufpreis: Hochgl. Korpus+Front Tabelle A/B Seite 84.</p>	<p>2447,- 2821,- 3195,-</p>	<p>2545,- 2934,- 3322,-</p>
 	<p>25459 B 180,0 (60/60/60), T 29,5 cm 25460 B 225,0 (75/75/75), T 29,5 cm</p> <p>25461 B 180,0 (60/60/60), T 39,1 cm (Abb.) 25462 B 225,0 (75/75/75), T 39,1 cm</p> <p>Schuhschrank 3,5 R 3 Schuhklappen mit je einem 2 reihigen Schuhkorb 1 R, 6 Schuhklappen mit je einem 2 reihigen Schuhkorb 1,25 R bei Tiefe 29,5 cm, 6 Schuhklappen mit je einem 3 reihigen Schuhkorb 1,25 R bei Tiefe 39,1 cm H 130,3 cm</p> <p>Gegen Aufpreis: Hochgl. Korpus+Front Tabelle A/B Seite 84.</p>	<p>2687,- 3105,-</p> <p>3068,- 3488,-</p>	<p>2799,- 3229,-</p> <p>3191,- 3625,-</p>

Vorschläge

(preisgleich auch spiegelbildlich möglich = Best.-Nr. mit G ergänzen z. B. 25552/G)

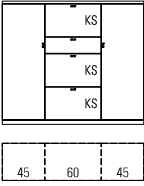
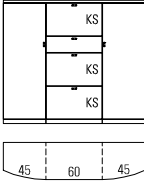
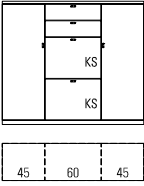

39,1 cm tiefe Schuhschränke mit Schuhkorb preisgleich auch als Schuhschränke mit Schuhrost möglich (s. Seite 4) = Bestellnummer mit „KR“ ergänzen

	Best.-Nr. / Maße Beschreibung	PG 1	PG 2
	mit Einlegeböden 25463 B 150,0 (45/60/45), T 29,5 cm 25464 B 165,0 (45/75/45), T 29,5 cm 25465 B 180,0 (45/90/45), T 29,5 cm 25466 B 150,0 (45/60/45), T 39,1 cm (Abb.) 25467 B 165,0 (45/75/45), T 39,1 cm 25468 B 180,0 (45/90/45), T 39,1 cm	2006,- 2087,- 2151,- 2237,- 2296,- 2388,- 2027,- 2108,- 2172,- 2259,- 2316,- 2409,-	
	Schuhschrank mit Schuhrosten 25469 B 150,0 (45/60/45), T 39,1 cm 25470 B 165,0 (45/75/45), T 39,1 cm 25471 B 180,0 (45/90/45), T 39,1 cm Schuhschrank 3,5 R 1 Schubkasten, 3 Schuhklappen mit je einem 2 reihigen Schuhkorb 1 R, 2 Türen, 2 Einlegeböden oder 8 Schuhroste, 2 Schutzmatzen H 130,3 cm Gegen Aufpreis: Schubkasteneinteilung siehe Seite 81. Hochgl. Korpus+Front Tabelle A/B Seite 84.	2260,- 2351,- 2403,- 2499,- 2547,- 2649,-	
	25472 B 150,0 (45/60/45), T 39,1 cm (Abb.) 25473 B 165,0 (45/75/45), T 39,1 cm 25474 B 180,0 (45/90/45), T 39,1 cm Schuhschrank 3,5 R 1 Schubkasten, 3 Schuhklappen mit je einem 2 reihigen Schuhkorb 1 R, 2 Türen (gerundet), 4 Einlegeböden H 130,3 cm Gegen Aufpreis: Schubkasteneinteilung siehe Seite 81. Hochgl. Korpus+Front Tabelle A/B Seite 84.	2482,- 2581,- 2627,- 2732,- 2767,- 2877,-	
	mit Einlegeböden 25475 B 150,0 (45/60/45), T 29,5 cm 25476 B 165,0 (45/75/45), T 29,5 cm 25477 B 180,0 (45/90/45), T 29,5 cm 25478 B 150,0 (45/60/45), T 39,1 cm (Abb.) 25479 B 165,0 (45/75/45), T 39,1 cm 25480 B 180,0 (45/90/45), T 39,1 cm	1934,- 2012,- 2051,- 2133,- 2170,- 2257,- 2094,- 2178,- 2213,- 2302,- 2246,- 2336,-	
	Schuhschrank mit Schuhrosten 25481 B 150,0 (45/60/45), T 39,1 cm 25482 B 165,0 (45/75/45), T 39,1 cm 25483 B 180,0 (45/90/45), T 39,1 cm Schuhschrank 3,5 R 2 Schubkästen, 2 Schuhklappen mit je einem 2 reihigen Schuhkorb 1,25 R bei Tiefe 29,5 cm, 2 Schuhklappen mit je einem 3 reihigen Schuhkorb 1,25 R bei Tiefe 39,1 cm, 2 Türen, 4 Einlegeböden oder 8 Schuhroste, 2 Schutzmatzen H 130,3 cm Gegen Aufpreis: Schubkasteneinteilung siehe Seite 81. Hochgl. Korpus+Front Tabelle A/B Seite 84.	2328,- 2421,- 2447,- 2545,- 2475,- 2574,-	

Vorschläge

(preisgleich auch spiegelbildlich möglich = Best.-Nr. mit **G** ergänzen z. B. **25552/G**)

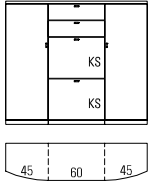
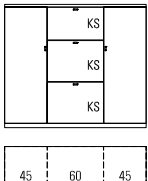
39,1 cm tiefe Schuhschränke mit Schuhkorb preisgleich auch als Schuhschränke mit Schuhrost möglich (s.Seite 4) = Bestellnummer mit „KR“ ergänzen

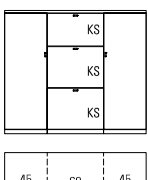
	Best.-Nr. / Maße Beschreibung	PG 1	PG 2
	<p>25484 B 150,0 (45/60/45), T 39,1 cm (Abb.) 25485 B 165,0 (45/75/45), T 39,1 cm 25486 B 180,0 (45/90/45), T 39,1 cm</p> <p>Schuhschrank 3,5 R 2 Schubkästen, 2 Schuhklappen mit je einem 3 reihigen Schuhkorb 1,25 R, 2 Türen (gerundet), 4 Einlegeböden H 130,3 cm</p> <p>Gegen Aufpreis: Schubkasteneinteilung siehe Seite 81. Hochgl. Korpus+Front Tabelle A/B Seite 84.</p>	<p>2552,- 2668,- 2696,-</p>	<p>2654,- 2775,- 2804,-</p>
	<p>mit Einlegeböden</p> <p>25487 B 150,0 (45/60/45), T 29,5 cm 25488 B 165,0 (45/75/45), T 29,5 cm 25489 B 180,0 (45/90/45), T 29,5 cm</p> <p>25490 B 150,0 (45/60/45), T 39,1 cm (Abb.) 25491 B 165,0 (45/75/45), T 39,1 cm 25492 B 180,0 (45/90/45), T 39,1 cm</p>	<p>1934,- 2076,- 2214,- 2062,- 2202,- 2338,-</p>	<p>2011,- 2158,- 2303,- 2144,- 2291,- 2433,-</p>
	<p>Schuhschrank mit Schuhrosten</p> <p>25493 B 150,0 (45/60/45), T 39,1 cm 25494 B 165,0 (45/75/45), T 39,1 cm 25495 B 180,0 (45/90/45), T 39,1 cm</p> <p>Schuhschrank 3,5 R 1 Schuhklappe inkl. 2 reihigem Schuhkorb 1 R, 2 Schuhklappen mit je einem 2 reihigen Schuhkorb 1,25 R bei Tiefe 29,5 cm, 2 Schuhklappen mit je einem 3 reihigen Schuhkorb 1,25 R bei Tiefe 39,1 cm, 2 Türen, 4 Einlegeböden oder 8 Schuhroste, 2 Schutzmatte H 130,3 cm</p> <p>Gegen Aufpreis: Schubkasteneinteilung siehe Seite 81. Hochgl. Korpus+Front Tabelle A/B Seite 84.</p>	<p>2296,- 2438,- 2569,-</p>	<p>2387,- 2529,- 2671,-</p>
	<p>25496 B 150,0 (45/60/45), T 39,1 cm (Abb.) 25497 B 165,0 (45/75/45), T 39,1 cm 25498 B 180,0 (45/90/45), T 39,1 cm</p> <p>Schuhschrank 3,5 R 1 Schuhklappe inkl. 2 reihigem Schuhkorb 1 R, 2 Schuhklappen mit je einem 3 reihigen Schuhkorb 1,25 R, 2 Türen (gerundet), 4 Einlegeböden H 130,3 cm</p> <p>Gegen Aufpreis: Hochgl. Korpus+Front Tabelle A/B Seite 84.</p>	<p>2517,- 2657,- 2790,-</p>	<p>2615,- 2760,- 2900,-</p>

Vorschläge

(preisgleich auch spiegelbildlich möglich = Best.-Nr. mit **G** ergänzen z. B. **25552/G**)

39,1 cm tiefe Schuhschränke mit Schuhkorb preisgleich auch als Schuhschränke mit Schuhrost möglich (s. Seite 4) = Bestellnummer mit „KR“ ergänzen

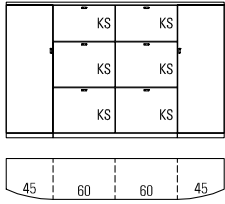
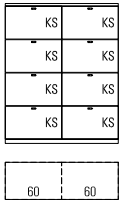
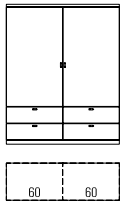
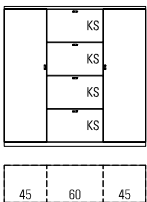
	Best.-Nr. / Maße Beschreibung	PG 1	PG 2
	<p>25810</p> <p>Schuhschrank 3,5 R 4 Schuhklappen inkl. 3 reihigem Schuhkorb 1,25 R, 2 Schuhklappen inkl. 2 reihigem Schuhkorb 1 R, 2 Türen (gerundet), 4 Einlegeböden</p> <p>B 210,0, H 130,3, T 39,1 cm</p> <p>Gegen Aufpreis: Hochgl. Korpus+Front Tabelle A/B Seite 84.</p>	3537,-	3677,-
	<p>25499 B 120,0 (60/60), T 29,5 cm 25500 B 150,0 (75/75), T 29,5 cm 25502 B 120,0 (60/60), T 39,1 cm (Abb.) 25503 B 150,0 (75/75), T 39,1 cm</p> <p>Schuhschrank 4 R 8 Schuhklappen mit je einem 2 reihigen Schuhkorb 1 R</p> <p>H 147,9 cm</p> <p>Gegen Aufpreis: Hochgl. Korpus+Front Tabelle A/B Seite 84.</p>	2235,- 2585,- 2235,- 2585,-	2326,- 2687,- 2326,- 2687,-
	<p>mit Einlegeböden</p> <p>25505 B 120,0 (60/60), T 29,5 cm 25506 B 120,0 (60/60), T 39,1 cm (Abb.)</p> <p>Schuhschrank mit Schuhrosten</p> <p>25507 B 120,0 (60/60), T 39,1 cm</p> <p>Highboard 4 R 4 Schubkästen, 2 Türen, 4 Einlegeböden oder 8 Schuhroste, 2 Schutzmatte</p> <p>H 147,9 cm</p> <p>Gegen Aufpreis: Schubkasteneinteilung siehe Seite 81. Hochgl. Korpus+Front Tabelle A/B Seite 84.</p>	1517,- 1599,- 1863,-	1578,- 1663,- 1938,-
	<p>mit Einlegeböden</p> <p>25508 B 150,0 (45/60/45), T 29,5 cm 25509 B 150,0 (45/60/45), T 39,1 cm (Abb.)</p> <p>Schuhschrank mit Schuhrosten</p> <p>25510 B 150,0 (45/60/45), T 39,1 cm</p> <p>Schuhschrank 4 R 4 Schuhklappen mit je einem 2 reihigen Schuhkorb 1 R, 2 Türen, 6 Einlegeböden oder 10 Schuhroste, 2 Schutzmatte</p> <p>H 147,9 cm</p> <p>Gegen Aufpreis: Hochgl. Korpus+Front Tabelle A/B Seite 84.</p>	2214,- 2214,- 2485,-	2300,- 2300,- 2582,-

Vorschläge

(preisgleich auch spiegelbildlich möglich = Best.-Nr. mit **G** ergänzen z. B. **25552/G**)

39,1 cm tiefe Schuhschränke mit Schuhkorb preisgleich auch als Schuhschränke mit Schuhrost möglich (s.Seite 4) = Bestellnummer mit „KR“ ergänzen

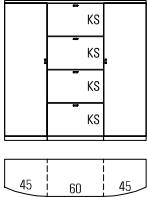
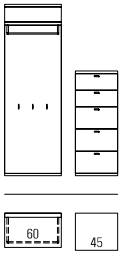
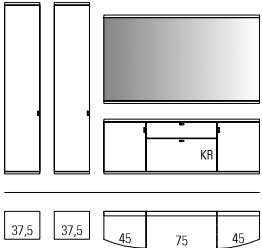
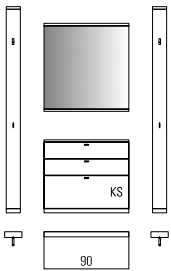
	Best.-Nr. / Maße Beschreibung	PG 1	PG 2
	<p>25511 B 150,0 (45/60/45), T 39,1 cm</p> <p>Schuhschrank 4 R 4 Schuhklappen mit je einem 2 reihigen Schuhkorb 1 R, 2 Türen (gerundet), 6 Einlegeböden</p> <p>H 147,9 cm</p> <p>Gegen Aufpreis: Hochgl. Korpus+Front Tabelle A/B Seite 84.</p>	2655,-	2760,-
	<p>26117</p> <p>bestehend aus: 76738, 83019</p> <p>B 120,0, H 181,2, T 39,1 cm</p> <p>Gegen Aufpreis: 1 x 91212 Hochgl. Front 3R/B45 1 x 91253 Hochgl. Korpus + Front 3R/B45 1 x 91221 Hochgl. Front 5 R / B 60 (Paneel) 2 x 92820 Hochgl. Paneelabschlussleiste B 60 Schubkasteneinteilung siehe Seite 81.</p>	1685,-	1753,-
	<p>26116</p> <p>bestehend aus: 2 x 76916, 25315, 24722</p> <p>B 270,0, H 181,2, T 39,1 cm</p> <p>Gegen Aufpreis: 1 x 91350 Hochgl. Front 1 x 91909 Hochgl. Korpus + Front 1 x 91840 Hochgl. Wandspiegelleiste B 165 Schubkasteneinteilung siehe Seite 81.</p>	3856,-	4010,-
	<p>25512</p> <p>bestehend aus: 2 x 24727, 24790, 24717</p> <p>B 150,0, H 218,3, T 39,1 cm</p> <p>Gegen Aufpreis: 1 x 91232 Hochgl. Front 2 R / B 90 1 x 91273 Hochgl. Korpus + Front 2 R / B 90 2 x 91875 Hochglanz Paneelstollen 1 x 91834 Hochgl. Wandspiegelleiste B 90 Schubkasteneinteilung siehe Seite 81.</p>	2125,-	2210,-

Vorschläge

(preisgleich auch spiegelbildlich möglich = Best.-Nr. mit **G** ergänzen z. B. **25552/G**)

39,1 cm tiefe Schuhschränke mit Schuhkorb preisgleich auch als Schuhschränke mit Schuhrast möglich (s.Seite 4) = Bestellnummer mit „KR“ ergänzen

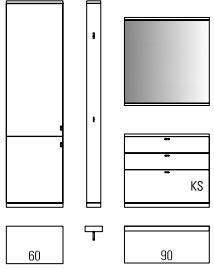
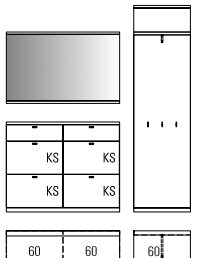
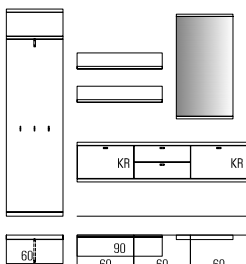
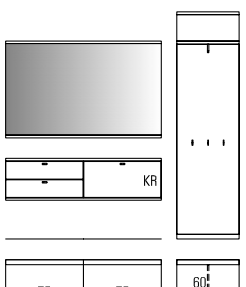
	Best.-Nr. / Maße Beschreibung	PG 1	PG 2
	<p>25513 mit Element 7058 (Stauraum) 25514 mit Element 25022 (Schuhschrank/Stauraum) 25515 mit Element 25026 (Schuhschrank) 25516 mit Element 25028 (Garderobe)</p> <p>bestehend aus: 24727, 24790, 24717 + 7058 oder 25022 oder 25026 oder 25028</p> <p>B 195,0, H 218,3, T 39,1 cm</p> <p>Gegen Aufpreis: 1 x 91343 Hochgl. Front 1 x 91901 Hochgl. Korpus + Front 1 x 91875 Hochglanz Paneelstollen 1 x 91834 Hochgl. Wandspiegelleiste B 90 Schubkasteneinteilung siehe Seite 81.</p>	<p>2335,- 2442,- 2555,- 2387,- (VZ)</p> <p>2428,- 2540,- 2658,- 2483,- (VZ)</p> <p>364,- 835,- 168,- 96,-</p>	<p>364,- 835,- 168,- 96,-</p>
	<p>25517</p> <p>bestehend aus: 25382, 24659, 24505</p> <p>B 195,0, H 218,3, T 29,5 cm</p> <p>Gegen Aufpreis: 1 x 91340 Hochgl. Front 1 x 91902 Hochgl. Korpus + Front 1 x 91836 Hochgl. Wandspiegelleiste B 120 1 x 91222 Hochgl. Front 6 R / B 60 (Paneel) 1 x 92820 Hochgl. Paneelabschlussleiste B 60 1 x 91926 Hochgl. Sockelleiste B 60 Schubkasteneinteilung siehe Seite 81.</p>	<p>2794,-</p> <p>278,- 893,- 98,- 254,- 47,- 54,-</p>	<p>2906,-</p> <p>278,- 893,- 98,- 254,- 47,- 54,-</p>
	<p>24728</p> <p>bestehend aus: 24659, 2 x 8918, 24513, 24637</p> <p>B 255,0, H 218,3, T 39,1 cm</p> <p>Gegen Aufpreis: 1 x 91334 Hochgl. Front 1 x 91897 Hochgl. Korpus + Front 1 x 91832 Hochgl. Wandspiegelleiste B 60 1 x 91222 Hochgl. Front 6 R / B 60 (Paneel) 1 x 92820 Hochgl. Paneelabschlussleiste B 60 1 x 91926 Hochgl. Sockelleiste B 60 2 x 91308 Hochgl. Wandbord B 90 Schubkasteneinteilung siehe Seite 81.</p>	<p>2934,-</p> <p>191,- 628,- 91,- 254,- 47,- 54,- à 61,-</p>	<p>3052,-</p> <p>191,- 628,- 91,- 254,- 47,- 54,- à 61,-</p>
	<p>25812</p> <p>bestehend aus: 1 x 24721, 1 x 25285G, 1 x 24659</p> <p>B 225,0, H 218,3, T 39,1 cm</p> <p>Gegen Aufpreis: 1 x 91637 Hochgl. Front 1 R / B 150 1 x 91700 Hochgl. Korpus + Front 1 R / B 150 1 x 91839 Hochgl. Wandspiegelleiste B 150 1 x 91222 Hochgl. Front 6 R / B 60 (Paneel) 1 x 92820 Hochgl. Paneelabschlussleiste B 60 1 x 91926 Hochgl. Sockelleiste B 60 Schubkasteneinteilung siehe Seite 81.</p>	<p>2206,- (VZ)</p> <p>196,- 562,- 105,- 254,- 47,- 54,-</p>	<p>2295,- (VZ)</p> <p>196,- 562,- 105,- 254,- 47,- 54,-</p>

Vorschläge

(preisgleich auch spiegelbildlich möglich = Best.-Nr. mit **G** ergänzen z. B. **25552/G**)

	Best.-Nr. / Maße Beschreibung	PG 1	PG 2
	<p>25811</p> <p>bestehend aus: 1 x 24723, 1 x 25316, 1 x 24659 B 255,0, H 198,8, T 39,1 cm</p> <p>Gegen Aufpreis: 1 x 91652 Hochgl. Front 2 R / B 180 1 x 91715 Hochgl. Korpus + Front 2 R / B 180 1 x 91841 Hochgl. Wandspiegelleiste B 180 1 x 91222 Hochgl. Front 6 R / B 60 (Paneel) 2 x 92820 Hochgl. Paneelabschlussleiste B 60 Schubkasteneinteilung siehe Seite 81.</p>	<p>2822,- (VZ)</p> <p>313,- 765,- 110,- 254,- à 47,-</p>	<p>2935,- (VZ)</p> <p>313,- 765,- 110,- 254,- à 47,-</p>
	<p>25518 mit Element 7553 (Stauraum) 25519 mit Element 25051 (Schuhschrank) 25520 mit Element 24543 (Garderobe)</p> <p>bestehend aus: 24528, 24659, 24715 + 7553 oder 25051 oder 24543 B 210,0, H 218,3, T 39,1 cm</p> <p>Gegen Aufpreis: 1 x 91343 Hochgl. Front 1 x 91903 Hochgl. Korpus + Front 1 x 91832 Hochgl. Wandspiegelleiste B 60 1 x 91222 Hochgl. Front 6 R / B 60 (Paneel) 1 x 92820 Hochgl. Paneelabschlussleiste B 60 1 x 91926 Hochgl. Sockelleiste B 60 Schubkasteneinteilung siehe Seite 81.</p>	<p>2829,- 3035,- 2892,-</p> <p>364,- 947,- 91,- 254,- 47,- 54,-</p>	<p>2943,- 3156,- 3008,-</p> <p>364,- 947,- 91,- 254,- 47,- 54,-</p>
	<p>25564 mit Element 24535 (Stauraum) 25565 mit Element 25033 (Schuhschrank/Stauraum) 25566 mit Element 24539 (Schuhschrank) 25567 mit Element 25045 (Garderobe)</p> <p>bestehend aus: 24687, 24717, 24657 + 24535 oder 25033 oder 24539 oder 25045 B 240,0, H 218,3, T 39,1 cm</p> <p>Gegen Aufpreis: 1 x 91343 Hochgl. Front 1 x 91901 Hochgl. Korpus + Front 1 x 91834 Hochgl. Wandspiegelleiste B 90 1 x 91222 Hochgl. Front 6 R / B 60 (Paneel) 1 x 92820 Hochgl. Paneelabschlussleiste B 60 1 x 91926 Hochgl. Sockelleiste B 60 Schubkasteneinteilung siehe Seite 81.</p>	<p>2774,- 2893,- 3037,- 2837,-</p> <p>364,- 835,- 96,- 254,- 47,- 54,-</p>	<p>2885,- 3008,- 3159,- 2950,-</p> <p>364,- 835,- 96,- 254,- 47,- 54,-</p>
	<p>mit Einlegeböden</p> <p>25521 mit Element 7552 (Stauraum) 25522 mit Element 25050 (Schuhschrank) 25523 mit Element 24542 (Garderobe)</p> <p>bestehend aus: 24687, 24717, 24859 + 7552 oder 25050 oder 24542</p>	<p>3060,- 3268,- 3128,-</p>	<p>3182,- 3398,- 3253,-</p>
	<p>Schuhschrank mit Schuhrosten</p> <p>25524 mit Element 7552 (Stauraum) 25525 mit Element 25050 (Schuhschrank) 25526 mit Element 24542 (Garderobe)</p> <p>bestehend aus: 24687, 24717, 24861 + 7552 oder 25050 oder 24542 B 240,0, H 218,3, T 39,1 cm</p> <p>Gegen Aufpreis: 1 x 91345 Hochgl. Front 1 x 91902 Hochgl. Korpus + Front 1 x 91834 Hochgl. Wandspiegelleiste B 90 1 x 91222 Hochgl. Front 6 R / B 60 (Paneel) 1 x 92820 Hochgl. Paneelabschlussleiste B 60 1 x 91926 Hochgl. Sockelleiste B 60 Schubkasteneinteilung siehe Seite 81.</p>	<p>3123,- 3231,- 3184,-</p> <p>425,- 893,- 96,- 254,- 47,- 54,-</p>	<p>3248,- 3364,- 3311,-</p> <p>425,- 893,- 96,- 254,- 47,- 54,-</p>

Vorschläge

(preisgleich auch spiegelbildlich möglich = Best.-Nr. mit **G** ergänzen z. B. **25552/G**)

39,1 cm tiefe Schuhschränke mit Schuhkorb preisgleich auch als Schuhschränke mit Schuhost möglich (s.Seite 4) = Bestellnummer mit „KR“ ergänzen

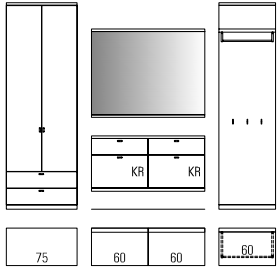
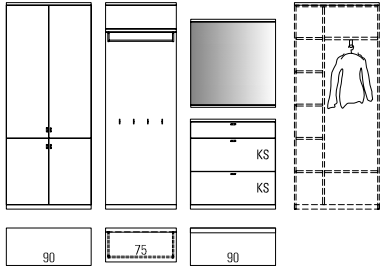
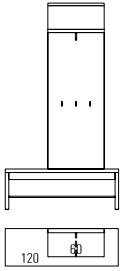
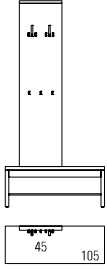
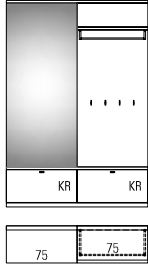
Best.-Nr. / Maße Beschreibung	PG 1	PG 2
 <p>25568 mit Element 7554 (Stauraum) 24729 mit Element 24640 (Schuhschrank) 25569 mit Element 24644 (Garderobe)</p> <p>bestehend aus: 25289, 24719, 24687 + 7554 oder 24640 oder 24644 B 285,0, H 218,3, T 39,1 cm</p> <p>Gegen Aufpreis: 1 x 91347 Hochgl. Front 497,- 1 x 91905 Hochgl. Korpus + Front 1096,- 1 x 91836 Hochgl. Wandspiegelleiste B 120 98,- 1 x 91222 Hochgl. Front 6 R / B 60 (Paneel) 254,- 1 x 92820 Hochgl. Paneelabschlussleiste B 60 47,- 1 x 91926 Hochgl. Sockelleiste B 60 54,- Schubkasteneinteilung siehe Seite 81.</p>	<p>3120,- 3329,- 3166,- (VZ)</p> <p>497,- 1096,- 98,- 254,- 47,- 54,-</p>	<p>3245,- 3462,- 3292,- (VZ)</p> <p>497,- 1096,- 98,- 254,- 47,- 54,-</p>
 <p>25527</p> <p>bestehend aus: 25063, 24701, 24717, 24533 B 285,0, H 218,3, T 39,1 cm</p> <p>Gegen Aufpreis: 1 x 91347 Hochgl. Front 497,- 1 x 91904 Hochgl. Korpus + Front 1008,- 1 x 91834 Hochgl. Wandspiegelleiste B 90 96,- 1 x 91229 Hochgl. Front 6 R / B 75 (Paneel) 301,- 1 x 92821 Hochgl. Paneelabschlussleiste B 75 49,- 1 x 91927 Hochgl. Sockelleiste B 75 56,- Schubkasteneinteilung siehe Seite 81.</p>	<p>3393,- (VZ)</p> <p>497,- 1008,- 96,- 301,- 49,- 56,-</p>	<p>3529,- (VZ)</p> <p>497,- 1008,- 96,- 301,- 49,- 56,-</p>
 <p>25921</p> <p>bestehend aus: 76568, 24557 B 120,0, H 218,3, T 39,1 cm</p> <p>Gegen Aufpreis: Sitzkissen siehe Seite 35.</p>	<p>1356,- (VZ)</p>	<p>1409,- (VZ)</p>
 <p>26525</p> <p>bestehend aus: 76567, 81625 B 105,0, H 218,3, T 39,1 cm</p> <p>Gegen Aufpreis: Sitzkissen siehe Seite 35.</p>	<p>1158,- (VZ)</p>	<p>1208,- (VZ)</p>
 <p>25530</p> <p>bestehend aus: 2 x 24521, 24619, 24597 B 150,0, H 218,3, T 39,1 cm</p> <p>Gegen Aufpreis: 1 x 91332 Hochgl. Front 161,- 1 x 91893 Hochgl. Korpus + Front 455,- 1 x 91228 Hochgl. Front 5 R / B 75 (Paneel) 259,- 1 x 92826 Hochgl. Paneelabschlussleiste B 150 63,- Sitzkissen siehe Seite 35.</p>	<p>2606,-</p> <p>161,- 455,- 259,- 63,-</p>	<p>2704,-</p> <p>161,- 455,- 259,- 63,-</p>

Vorschläge

(preisgleich auch spiegelbildlich möglich = Best.-Nr. mit **G** ergänzen z. B. **25552/G**)

39,1 cm tiefe Schuhschränke mit Schuhkorb preisgleich auch als Schuhschränke mit Schuhrost möglich (s.Seite 4) = Bestellnummer mit „KR“ ergänzen

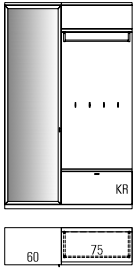
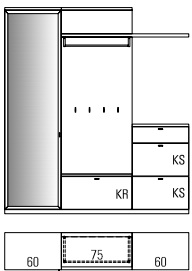
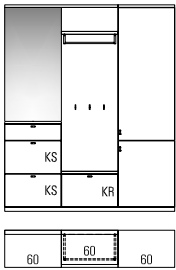
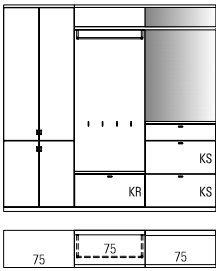
	Best.-Nr. / Maße Beschreibung	PG 1	PG 2
	<p>25531 mit Element 24536 (Stauraum) 25532 mit Element 25036 (Schuhschrank/Stauraum) 25533 mit Element 24540 (Schuhschrank) 25534 mit Element 25046 (Garderobe)</p> <p>bestehend aus: 24521, 24597 + 24536 oder 25036 oder 24540 oder 25046 B 135,0, H 218,3, T 39,1 cm</p> <p>Gegen Aufpreis: 1 x 91341 Hochgl. Front 1 x 91899 Hochgl. Korpus + Front 1 x 91228 Hochgl. Front 5 R / B 75 (Paneel) 1 x 92821 Hochgl. Paneelabschlussleiste B 75 Sitzkissen siehe Seite 35.</p>	<p>2168,- 2117,- 2401,- 2222,- (VZ)</p> <p>308,- 719,- 259,- 49,-</p>	<p>2248,- 2207,- 2499,- 2309,- (VZ)</p> <p>308,- 719,- 259,- 49,-</p>
	<p>25535 mit Element 24536 (Stauraum) 25536 mit Element 25036 (Schuhschrank/Stauraum) 25537 mit Element 24540 (Schuhschrank) 25538 mit Element 25046 (Garderobe)</p> <p>bestehend aus: 24521, 24601, 24531 + 24536 oder 25036 oder 24540 oder 25046 B 195,0, H 218,3, T 39,1 cm</p> <p>Gegen Aufpreis: 1 x 8943 2er Set LED-Strahler 1 x 91346 Hochgl. Front 1 x 91904 Hochgl. Korpus + Front 1 x 91228 Hochgl. Front 5 R / B 75 (Paneel) 1 x 92821 Hochgl. Paneelabschlussleiste B 75 Sitzkissen siehe Seite 35. Schubkasteneinteilung siehe Seite 81. Fernbedienung siehe Seite 82.</p> <p>Weitere Informationen zu Leuchtmitteln und deren Energieeffizienzklasse siehe Zusatzliste „Zubehör im Detail“.</p>	<p>2994,- 2948,- 3229,- 3048,- (VZ)</p> <p>201,- 455,- 1008,- 259,- 49,-</p>	<p>3114,- 3066,- 3359,- 3170,- (VZ)</p> <p>201,- 455,- 1008,- 259,- 49,-</p>
	<p>25539 mit Element 7059 (Stauraum) 25540 mit Element 25023 (Schuhschrank/Stauraum) 25541 mit Element 25027 (Schuhschrank) 25542 mit Element 25029 (Garderobe)</p> <p>bestehend aus: 24520, 24583, 24531, 24626 + 7059 oder 25023 oder 25027 oder 25029 B 180,0, H 218,3, T 39,1 cm</p> <p>Gegen Aufpreis: 1 x 91345 Hochgl. Front 1 x 91904 Hochgl. Korpus + Front 1 x 91221 Hochgl. Front 5 R / B 60 (Paneel) 1 x 92824 Hochgl. Paneelabschlussleiste B 120 Sitzkissen siehe Seite 35. Schubkasteneinteilung siehe Seite 81.</p>	<p>3016,- 3120,- 3247,- 3072,- (VZ)</p> <p>425,- 1008,- 219,- 58,-</p>	<p>3136,- 3245,- 3377,- 3195,- (VZ)</p> <p>425,- 1008,- 219,- 58,-</p>
	<p>26104 mit Element 7068 (Stauraum) 26103 mit Element 25055 (Schuhschrank/Stauraum) 26105 mit Element 25057 (Schuhschrank) 26106 mit Element 25059 (Garderobe)</p> <p>bestehend aus: 24521, 24597, 24532, 24627, 81610 + 7068 oder 25055 oder 25057 oder 25059 B 225,0, H 218,3, T 39,1 cm</p> <p>Gegen Aufpreis: 1 x 91348 Hochgl. Front 1 x 91906 Hochgl. Korpus + Front 1 x 91228 Hochgl. Front 5 R / B 75 (Paneel) 1 x 92826 Hochgl. Paneelabschlussleiste B 150 Sitzkissen siehe Seite 35. Schubkasteneinteilung siehe Seite 81.</p>	<p>3661,- 3788,- 3932,- 3707,- (VZ)</p> <p>541,- 1185,- 259,- 63,-</p>	<p>3808,- 3939,- 4089,- 3855,- (VZ)</p> <p>541,- 1185,- 259,- 63,-</p>

Vorschläge

(preisgleich auch spiegelbildlich möglich = Best.-Nr. mit **G** ergänzen z. B. **25552/G**)

39,1 cm tiefe Schuhschränke mit Schuhkorb preisgleich auch als Schuhschränke mit Schuhrast möglich (s.Seite 4) = Bestellnummer mit „KR“ ergänzen

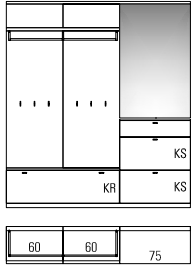
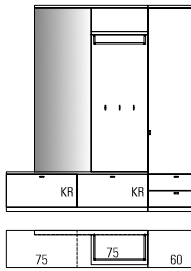
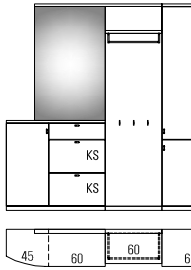
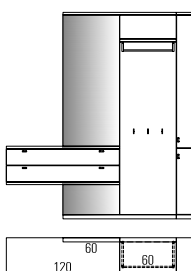
	Best.-Nr. / Maße Beschreibung	PG 1	PG 2
	<p>25543</p> <p>bestehend aus: 24523, 24532, 24596, 24627 B 195,0, H 218,3, T 39,1 cm</p> <p>Gegen Aufpreis: 1 x 91339 Hochgl. Front 1 x 91897 Hochgl. Korpus + Front 1 x 91245 Hochgl. Front 5 R / B 120 (Paneel) 1 x 92829 Hochgl. Paneelabschlussleiste B 195 Sitzkissen siehe Seite 35. Schubkasteneinteilung siehe Seite 81.</p>	<p>3809,-</p> <p>264,- 628,- 390,- 70,-</p>	<p>3962,-</p> <p>264,- 628,- 390,- 70,-</p>
	<p>25570 mit Element 7553 (Stauraum) 25571 mit Element 25051 (Schuhschrank) 24497 mit Element 24543 (Garderobe)</p> <p>bestehend aus: 2 x 24521, 24583, 24618 + 7553 oder 25051 oder 24543 B 210,0, H 218,3, T 39,1 cm</p> <p>Gegen Aufpreis: 1 x 91344 Hochgl. Front 1 x 91903 Hochgl. Korpus + Front 1 x 91221 Hochgl. Front 5 R / B 60 (Paneel) 1 x 92824 Hochgl. Paneelabschlussleiste B 120 Sitzkissen siehe Seite 35. Schubkasteneinteilung siehe Seite 81.</p>	<p>3044,- 3225,- 3140,- (VZ)</p> <p>397,- 947,- 219,- 58,-</p>	<p>3166,- 3354,- 3265,- (VZ)</p> <p>397,- 947,- 219,- 58,-</p>
	<p>25544 mit Element 7059 (Stauraum) 25545 mit Element 25023 (Schuhschrank/Stauraum) 25546 mit Element 25027 (Schuhschrank) 25547 mit Element 25029 (Garderobe)</p> <p>bestehend aus: 25248, 24531, 24687, 24627 + 7059 oder 25023 oder 25027 oder 25029 B 225,0, H 218,3, T 39,1 cm</p> <p>Gegen Aufpreis: 1 x 91346 Hochgl. Front 1 x 91905 Hochgl. Korpus + Front 1 x 91222 Hochgl. Front 6 R / B 60 (Paneel) 1 x 92825 Hochgl. Paneelabschlussleiste B 135 1 x 91926 Hochgl. Sockelleiste B 60 Schubkasteneinteilung siehe Seite 81.</p>	<p>3725,- 3849,- 3989,- 3791,-</p> <p>455,- 1096,- 254,- 61,- 54,-</p>	<p>3874,- 4003,- 4149,- 3942,-</p> <p>455,- 1096,- 254,- 61,- 54,-</p>
	<p>25548 mit Element 7059 (Stauraum) 25549 mit Element 25023 (Schuhschrank/Stauraum) 25550 mit Element 25027 (Schuhschrank) 25551 mit Element 25029 (Garderobe)</p> <p>bestehend aus: 24654, 24614, 24687 + 7059 oder 25023 oder 25027 oder 25029 B 240,0, H 218,3, T 39,1 cm</p> <p>Gegen Aufpreis: 1 x 91342 Hochgl. Front 1 x 91899 Hochgl. Korpus + Front 1 x 91222 Hochgl. Front 6 R / B 60 (Paneel) 1 x 92824 Hochgl. Paneelabschlussleiste B 120 1 x 91930 Hochgl. Sockelleiste B 120 Schubkasteneinteilung siehe Seite 81.</p>	<p>3189,- 3308,- 3448,- 3248,-</p> <p>336,- 719,- 254,- 58,- 68,-</p>	<p>3317,- 3441,- 3586,- 3378,-</p> <p>336,- 719,- 254,- 58,- 68,-</p>

Vorschläge

(preisgleich auch spiegelbildlich möglich = Best.-Nr. mit **G** ergänzen z. B. **25552/G**)

39,1 cm tiefe Schuhschränke mit Schuhkorb preisgleich auch als Schuhschränke mit Schuhrost möglich (s. Seite 4) = Bestellnummer mit „KR“ ergänzen

	Best.-Nr. / Maße Beschreibung	PG 1	PG 2
	<p>25552 mit Element 24537 (Stauraum) 25553 mit Element 25037 (Schuhschrank/Stauraum) 25554 mit Element 24541 (Schuhschrank) 25555 mit Element 25047 (Garderobe)</p> <p>bestehend aus: 1006, 24520, 24589, 24532 + 24537 oder 25037 oder 24541 oder 25047</p> <p>B 240,0, H 218,3, T 39,1 cm</p> <p>Gegen Aufpreis: 1 x 91350 Hochgl. Front 1 x 91909 Hochgl. Korpus + Front 1 x 91221 Hochgl. Front 5 R / B 60 (Paneel) 1 x 92820 Hochgl. Paneelabschlussleiste B 60 Sitzkissen siehe Seite 35. Schubkasteneinteilung siehe Seite 81.</p>	<p>3943,- 3899,- 4180,- 4001,- (VZ)</p> <p>628,- 1474,- 219,- 47,-</p>	<p>4100,- 4055,- 4347,- 4161,- (VZ)</p> <p>628,- 1474,- 219,- 47,-</p>
	<p>25556 mit Element 24536 (Stauraum) 25557 mit Element 25036 (Schuhschrank/Stauraum) 25558 mit Element 24540 (Schuhschrank) 25559 mit Element 25046 (Garderobe)</p> <p>bestehend aus: 24531, 24662, 7799 + 24536 oder 25036 oder 24540 oder 25046</p> <p>B 217,5, H 218,3, T 39,1 cm</p> <p>Gegen Aufpreis: 1 x 8943 2er Set LED-Strahler 1 x 91348 Hochgl. Front 1 x 91907 Hochgl. Korpus + Front 1 x 91222 Hochgl. Front 6 R / B 60 (Paneel) 1 x 92820 Hochgl. Paneelabschlussleiste B 60 1 x 91926 Hochgl. Sockelleiste B 60 Schubkasteneinteilung siehe Seite 81. Funkfernbedienung siehe Seite 82.</p> <p>Weitere Informationen zu Leuchtmitteln und deren Energieeffizienzklasse siehe Zusatzliste „Zubehör im Detail“.</p>	<p>3385,- 3331,- 3653,- 3448,-</p> <p>201,- 541,- 1271,- 254,- 47,- 54,-</p>	<p>3520,- 3464,- 3799,- 3586,-</p> <p>201,- 541,- 1271,- 254,- 47,- 54,-</p>
	<p>26458 mit Element 75535 (Stauraum) 26459 mit Element 75539 (Schuhschrank/Stauraum) 26460 mit Element 75543 (Schuhschrank)</p> <p>bestehend aus: 2671, 24521, 24605, 94212, 24801, 25249 + 75535 oder 75539 oder 75543</p> <p>B 247,5, H 218,3, T 39,1 cm</p> <p>Gegen Aufpreis: 1 x 8943 2er Set LED-Strahler 1 x 91352 Hochgl. Front 1 x 91911 Hochgl. Korpus + Front 1 x 91228 Hochgl. Front 5 R / B 75 (Paneel) 1 x 92821 Hochgl. Paneelabschlussleiste B 75 Sitzkissen siehe Seite 35. Funkfernbedienung siehe Seite 82.</p> <p>Weitere Informationen zu Leuchtmitteln und deren Energieeffizienzklasse siehe Zusatzliste „Zubehör im Detail“.</p>	<p>4213,- 4313,- 4429,- (VZ)</p> <p>201,- 719,- 1710,- 259,- 49,-</p>	<p>4375,- 4475,- 4604,- (VZ)</p> <p>201,- 719,- 1710,- 259,- 49,-</p>
	<p>24499 B 135,0 (75/60) cm (Abb.) 25578 B 150,0 (75/75) cm</p> <p>bestehend aus: 24521, 24601 + 24531 oder 24532</p> <p>H 218,3, T 39,1 cm</p> <p>Gegen Aufpreis: 1 x 8943 2er Set LED-Strahler 1 x 91336 Hochgl. Front (V 24499) 1 x 91895 Hochgl. Korpus + Front (V 24499) 1 x 91338 Hochgl. Front (V 25578) 1 x 91896 Hochgl. Korpus + Front (V 25578) 1 x 91228 Hochgl. Front 5 R / B 75 (Paneel) 1 x 92821 Hochgl. Paneelabschlussleiste B 75 Sitzkissen siehe Seite 35. Schubkasteneinteilung siehe Seite 81. Funkfernbedienung siehe Seite 82.</p> <p>Weitere Informationen zu Leuchtmitteln und deren Energieeffizienzklasse siehe Zusatzliste „Zubehör im Detail“.</p>	<p>2122,- 2213,- (VZ)</p> <p>201,- 219,- 541,- 252,- 586,- 259,- 49,-</p>	<p>2206,- 2302,- (VZ)</p> <p>201,- 219,- 541,- 252,- 586,- 259,- 49,-</p>

Vorschläge

 (preisgleich auch spiegelbildlich möglich = Best.-Nr. mit **G** ergänzen z. B. **25552/G**)

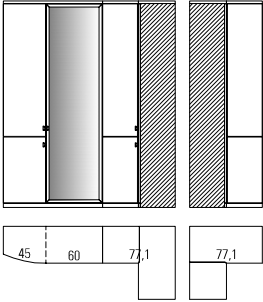
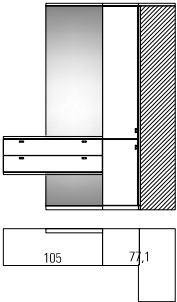
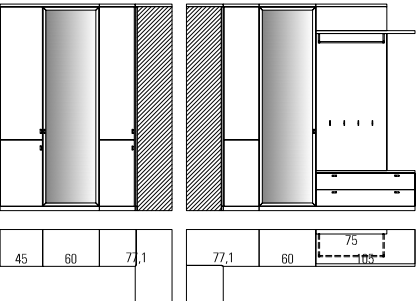
	Best.-Nr. / Maße Beschreibung	PG 1	PG 2
	<p>25572 mit Stauraumeckschrank 8387 24500 mit Garderobeneckschrank 24544</p> <p>bestehend aus: 1006, 24541 + 8387 oder 24544</p> <p>B 182,1 x 77,1, H 218,3, T 39,1 cm</p> <p>Gegen Aufpreis: 1 x 90849 Tuchhalter 1 x 90850 Innenaustattung Schuhschrank 1 x 91354 Hochgl. Front 1 x 91911 Hochgl. Korpus + Front</p>	4260,- 4199,-	4430,- 4372,-
	<p>25560 mit Stauraumeckschrank 8387 25561 mit Garderobeneckschrank 24544</p> <p>bestehend aus: 24653, 24614 + 8387 oder 24544</p> <p>B 182,1 x 77,1, H 218,3, T 39,1 cm</p> <p>Gegen Aufpreis: 1 x 90849 Tuchhalter 1 x 90850 Innenaustattung Schuhschrank 1 x 91347 Hochgl. Front 1 x 91904 Hochgl. Korpus + Front 1 x 92820 Hochgl. Paneelabschlussleiste B 60 1 x 91926 Hochgl. Sockelleiste B 60 Schubkasteneinteilung siehe Seite 81.</p>	3299,- 3241,-	3431,- 3370,-
	<p>25964</p> <p>bestehend aus: 7050, 25037, 8387, 24540, 24740, 80357</p> <p>B 182,1 x 242,1, H 218,3 T 39,1 cm</p> <p>Gegen Aufpreis: 1 x 91359 Hochgl. Front 1 x 91917 Hochgl. Korpus + Front 1 x 91228 Hochgl. Front 5 R / B 75 (Paneel) 1 x 92821 Hochgl. Paneelabschlussleiste B 75 Sitzkissen siehe Seite 35.</p>	6344,- (VZ)	6598,- (VZ)

KIRA-SYSTEM - DIELEN

Wangen, Tiefe 25,4 cm

Best.-Nr. / Maße Beschreibung	PG 1	PG 2
 7150 H 215,7 cm 6 R	135,-	142,-
7151 H 250,0 cm 7 R	147,-	154,-
7391 H 260,0 cm	177,-	194,-
7303 H min. 30,0 bis max. 190,0 cm (Preis pro angefangene 10,0 cm, inkl. Kopfkante)	9,-	9,-
66022 H bis max. 427,7 cm (Wunschmaß bitte angeben. Überlange Wangen werden grundsätzlich auf der Höhe 215,7 cm geteilt.)	313,-	327,-
– Bohrungen im Modellraster. – Außen- und Mittelwangen werden kommissionsorientiert gebohrt. – Bauseitige Wandbefestigung zwingend erforderlich.		
Gegen Aufpreis:		
1 x 7299 Höhenkürzung für 7150, 7151, 7391	21,-	21,-
1 x 93563 Kopfkante Wangen bis 190,0 cm inkl. Kopfkante (ohne Aufpreis)	37,-	40,-

St. 2,9 cm

Wangen, Tiefe 35,0 cm

Best.-Nr. / Maße Beschreibung	PG 1	PG 2
 7153 H 215,7 cm 6 R	156,-	163,-
7154 H 250,0 cm 7 R	175,-	184,-
7392 H 260,0 cm	226,-	233,-
7304 H min. 30,0 bis max. 190,0 cm (Preis pro angefangene 10,0 cm, inkl. Kopfkante)	9,-	9,-
66023 H bis max. 427,7 cm (Wunschmaß bitte angeben. Überlange Wangen werden grundsätzlich auf der Höhe 215,7 cm geteilt.)	364,-	376,-
– Bohrungen im Modellraster. – Außen- und Mittelwangen werden kommissionsorientiert gebohrt. – Bauseitige Wandbefestigung zwingend erforderlich.		
Gegen Aufpreis:		
1 x 7299 Höhenkürzung für 7153, 7154, 7392	21,-	21,-
1 x 93563 Kopfkante Wangen bis 190,0 cm inkl. Kopfkante (ohne Aufpreis)	37,-	40,-

St. 2,9 cm

Wangen-Zwischenbauböden, für T 25,4 cm

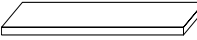
 1106 B 27,1 cm	40,-	42,-
7156 B 30,0 cm	42,-	47,-
25710 B 37,5 cm	49,-	49,-
7157 B 45,0 cm	54,-	56,-
7161 B 60,0 cm	61,-	63,-
7158 B 75,0 cm	68,-	70,-
7160 B 120,0 cm	103,-	105,-
7352 B 130,2 cm	107,-	110,-
7162 B max. 200,0 cm (Preis pro angefangene 10,0 cm)	9,-	9,-
St. 2,6, T 24,3 cm (inkl. 1,5 cm Bodenrücksprung)		
– Ab B 100,0 cm sind die Böden aus Tischlerplatte. – Ab B 130,0 cm ist eine Wandbefestigung erforderlich. Wandbefestigungsbeschlag für Festmauerwerk ist im Lieferumfang enthalten.		

Wangen-Zwischenbauböden, für T 35,0 cm

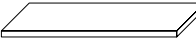
 7166 B 27,1 cm	47,-	49,-
7167 B 30,0 cm	49,-	49,-
2600 B 37,5 cm	56,-	58,-
7168 B 45,0 cm	58,-	61,-
7172 B 60,0 cm	65,-	68,-
7169 B 75,0 cm	77,-	79,-
7170 B 90,0 cm	89,-	91,-
7171 B 120,0 cm	105,-	110,-
7353 B 130,2 cm	114,-	121,-
7173 B max. 200,0 cm (Preis pro angefangene 10,0 cm)	12,-	12,-
St. 2,6, T 33,9 cm (inkl. 1,5 cm Bodenrücksprung)		
– Ab B 100,0 cm sind die Böden aus Tischlerplatte. – Ab B 130,0 cm ist eine Wandbefestigung erforderlich. Wandbefestigungsbeschlag für Festmauerwerk ist im Lieferumfang enthalten.		

Wangen-Sockelböden

für T 25,4 cm

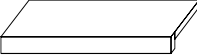
 1107 B 27,1 cm	54,-	54,-
7163 B 30,0 cm	54,-	56,-
75207 B 37,5 cm	58,-	61,-
7164 B 45,0 cm	61,-	63,-
7296 B 60,0 cm	68,-	70,-
7165 B 75,0 cm	79,-	89,-
7375 B 90,0 cm	91,-	96,-
St. inkl. Sockelleiste 4,5, T 24,3 cm (inkl. 1,5 cm Bodenrücksprung)		

Wangen-Sockelböden

für T 35,0 cm

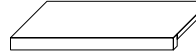
 7174 B 27,1 cm	58,-	61,-
7175 B 30,0 cm	58,-	61,-
2601 B 37,5 cm	63,-	65,-
7176 B 45,0 cm	65,-	68,-
7297 B 60,0 cm	77,-	79,-
7177 B 75,0 cm	89,-	91,-
7376 B 90,0 cm	98,-	103,-
St. inkl. Sockelleiste 4,5, T 33,9 cm (inkl. 1,5 cm Bodenrücksprung)		

KIRA-SYSTEM - DIELEN

Abdeckblätter, für T 25,4 cm

(Abdeckblätter bis 270,0 cm durchgehend)

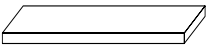
Best.-Nr. / Maße Beschreibung	PG 1	PG 2
 Abdeckblätter		
24014 B 27,1 cm	49,-	56,-
7316 B 30,0 cm	49,-	56,-
75208 B 37,5 cm	56,-	58,-
7317 B 45,0 cm	61,-	63,-
7318 B 60,0 cm	65,-	70,-
7319 B 75,0 cm	77,-	82,-
75209 B 90,0 cm	91,-	93,-
75210 B 120,0 cm	105,-	110,-
7354 B 130,2 cm	119,-	121,-
7320 B max. 270,0 cm (Preis pro angefangene 10,0 cm)	12,-	12,-
St 2,6, T 26,0 cm		



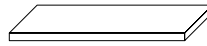

Abdeckblätter, für T 35,0 cm

(Abdeckblätter bis 270,0 cm durchgehend)

Best.-Nr. / Maße Beschreibung	PG 1	PG 2
 Abdeckblätter		
7188 B 27,1 cm	54,-	56,-
7189 B 30,0 cm	56,-	58,-
2602 B 37,5 cm	61,-	61,-
7190 B 45,0 cm	63,-	65,-
7298 B 60,0 cm	70,-	77,-
7191 B 75,0 cm	82,-	89,-
7192 B 90,0 cm	96,-	98,-
7194 B 120,0 cm	110,-	119,-
7355 B 130,2 cm	121,-	126,-
7195 B max. 270,0 cm (Preis pro angefangene 10,0 cm)	12,-	12,-
St 2,6, T 35,6 cm		
Bei Einsatz von Korpuselementen in Wangentiefe wird das Abdeck- blatt in Tiefe 35,6 cm geliefert.		

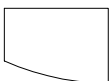

Wangen-Zwischenbauböden (gerundet)

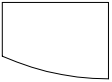
von T 25,4 auf T 35,0 cm

  Abb. L	7178 L B 30,0 cm 7179 R B 30,0 cm 7180 L B 45,0 cm (Abb.) 7181 R B 45,0 cm St. 2,6, T 24,3/33,9 cm (inkl. 1,5 cm Bodenrücksprung)	77,- 77,- 89,- 89,-	77,- 77,- 91,- 91,-
  Abb. L	Sockelböden 7182 L B 30,0 cm 7183 R B 30,0 cm 7184 L B 45,0 cm (Abb.) 7185 R B 45,0 cm St. inkl. Sockelleiste 4,5, T 24,3/33,9 cm (inkl. 1,5 cm Bodenrücksprung)	96,- 96,- 103,- 103,-	98,- 98,- 105,- 105,-
  Abb. L	Abdeckblätter 7311 L B 30,0 cm 7312 R B 30,0 cm 7313 L B 45,0 cm (Abb.) 7314 R B 45,0 cm T 26,0/35,6 cm	105,- 105,- 110,- 110,-	105,- 105,- 119,- 119,-

Wangen-Zwischenbaueckböden

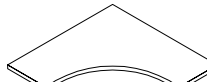
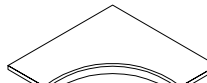
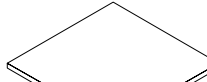
für T 35,0 cm

	7186 B 77,1 x 77,1, St. 2,6, T 33,9 cm (inkl. 1,5 cm Bodenrücksprung)	135,-	142,-
	7187 Sockelboden B 77,1 x 77,1, T 33,9 cm (inkl. 1,5 cm Bodenrücksprung), St. inkl. Sockelleiste 4,5 cm	161,-	163,-
	7306 Abdeckblatt B 77,1 x 77,1, T 35,6 cm	145,-	147,-
	7393 Eckleiste bis H 260,0 cm Einsatz bei Planung mit Zwischenbaueckböden zwingend erforderlich.	58,-	61,-

Maßdetails

Grundriss

A = 1,5 cm von Hinterkante Boden bis Hinterkante Wange.
B = 1,1 cm von Vorderkante Boden bis Vorderkante Wange.
Die angegebenen Bodenmaße enthalten den Rücksprung
von 1,5 cm zur Hinterkante der Wange.

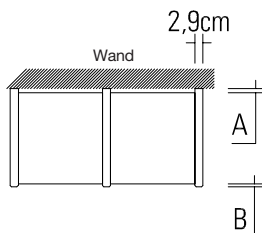





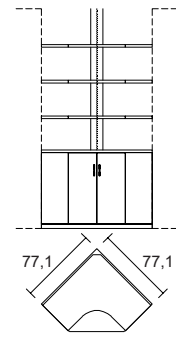

Regal-Zwischenbauelemente, für T 35,0 cm

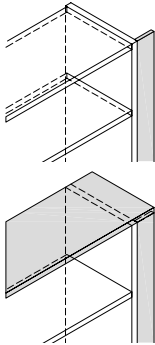
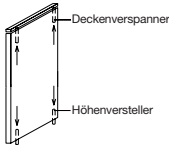
(zwischen Wangen und Korpuselementen möglich)

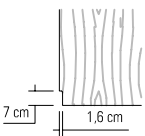
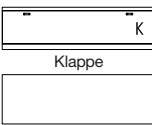
	* 7232 1 Eckkorpuselement mit 2 Türen und 1 Einlegeboden, 3 Wangeneckböden T 33,9 cm*, 1 Eckleiste B 77,1 x 77,1, T 33,9 cm * Bei Bauhöhe größer 6 R zusätzlichen Wangenboden oder Abdeckblatt berechnen.	1507,-	1568,-
--	--	--------	--------

Zubehör für Wangen und Wangen-Zwischenbauböden

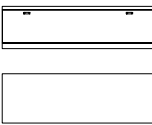
Best.-Nr. / Maße Beschreibung	PG 1	PG 2	Best.-Nr. / Maße Beschreibung	PG 1	PG 2
 <p>7287 durchgehende Lochreihe Abstand der Bohrungen je 3,2 cm</p>	26,-	26,-	 <p>Passblende Ohne Abdeckblattverlängerung 79073 6 Raster 79075 7 Raster 79076 H 260,0 cm 79077 H bis max. 427,7 cm Mit Abdeckblattverlängerung 79081 6 Raster 79083 7 Raster 79084 H 260,0 cm 79085 H bis max. 427,7 cm</p>	154,- 170,- 180,- 289,- 177,- 201,- 205,- 313,-	161,- 177,- 191,- 299,- 184,- 205,- 212,- 327,-
 <p>7284 Deckenverspanner inkl. Höhenkürzung (für raumhohe Wangen) 7285 Höhenversteller zum Ausrichten bzw. Spannen von raumhohen Wangen (bitte lichte Raumhöhe angeben) Verstellbereich je 0 - 2,5 cm</p>	49,- 37,-	49,- 37,-	<p>Anpassbare Blende (25,0 cm), für die Wandseite wird eine Gegenleiste mitgeliefert.</p> <p>Hochglanz Aufpreise Korpus + Front siehe Tabelle C/D Seite 85. Füße (Höhe +8,8 cm) / Kufen (Höhe +9,2 cm) / Sockelgleiter (Höhe +0,6 cm) siehe Seite 78/79.</p> <p>Garderobenbank 0,75 R, Höhe 33,5 cm (Abdeckblätter bis 270,0 cm durchgehend)</p>		
 <p>90080 Kabelkanal für Wangen inkl. Dichtungsbürste, pro Wange nur 1 x Kabelkanal möglich, Einbauposition (links oder rechts) angeben (Aufpreis pro Wange, bei Bestellung von Wangenboden- beleuchtung enthalten)</p>	96,-	96,-	 <p>75916 B 60,0 cm 75917 B 75,0 cm 75918 B 90,0 cm 1 Klappe 0,75 R inkl. 1 Schutzmatte T 39,1 cm Gegen Aufpreis: Sitzkissen siehe Seite 35.</p>	488,- 520,- 553,-	504,- 541,- 574,-
 <p>94596 Sockel-Ausklindung H 7,0, T 1,6 cm (feste Maßvorgabe) (Aufpreis pro Wange) In Verbindung mit Rückwand für Regal-/Zwischenbau nicht möglich Korpuselemente können nicht ausgeklint werden</p>	18,-	18,-	<p>Lichte Innenmaße: B 54,3, H 22,5, T 33,1 (bei B 60) cm B 69,3, H 22,5, T 33,1 (bei B 75) cm B 84,3, H 21,7, T 33,1 (bei B 90) cm</p>  <p>75923 B 105,0 (45/60) cm 75924 B 120,0 (60/60) cm 75925 B 135,0 (75/60) cm 1 Klappe 0,75 R inkl. 2 Schutzmatzen T 39,1 cm Gegen Aufpreis: Sitzkissen siehe Seite 35.</p>	614,- 656,- 693,-	639,- 679,- 721,-
 <p>Schubkasteneinsatz 1 R 7209 B 27,1 cm 7210 B 30,0 cm 7211 B 45,0 cm 7394 B 60,0 cm 7325 B 75,0 cm 2 Schubkästen H 32,6, T 34,4 cm – Oben und unten Zwischenbau- boden T 35,0 cm erforderlich. Gegen Aufpreis: Hochgl. SK-Einsatz Tabelle C Seite 85.</p>	221,- 224,- 254,- 286,- 314,-	230,- 232,- 264,- 298,- 327,-	<p>Lichte Innenmaße: B 39,3/54,3, H 22,5, T 33,1 (bei B 105) cm B 54,3/54,3, H 22,5, T 33,1 (bei B 120) cm B 69,3/54,3, H 22,5, T 33,1 (bei B 135) cm</p>  <p>75913 B 60,0 cm 75914 B 75,0 cm 75915 B 90,0 cm 1 Auszug 0,75 R T 39,1 cm Gegen Aufpreis: Sitzkissen siehe Seite 35.</p>	462,- 490,- 518,-	480,- 509,- 538,-
 <p>Rückwand für Regal-Zwischenbau 7206 B 27,1 cm 7207 B 30,0 cm 7208 B 45,0 cm 25852 B 60,0 cm 25853 B 75,0 cm 7305 Maßanfertigung Preis/m² Mindestpreis H 215,7, St. 1,5 cm</p>	103,- 107,- 142,- 175,- 210,- 201,- 58,-	105,- 110,- 147,- 184,- 224,- 201,- 58,-	 <p>75919 B 105,0 (45/60) cm 75920 B 120,0 (60/60) cm 75921 B 135,0 (75/60) cm 1 Auszug 0,75 R T 39,1 cm Gegen Aufpreis: Sitzkissen siehe Seite 35.</p>	553,- 586,- 618,-	575,- 609,- 643,-

Rückwände 3 bis 6 Raster preisgleich - unter
3 Raster und über 6 Raster Rückwand pro m²
berechnen.

Rückwände werden je nach
Größe ggf. geteilt, max. Breite
an einem Stück 90,0 cm

Garderobenbank 1 R, Höhe 42,3 cm

(Abdeckblätter bis 270,0 cm durchgehend)

Garderobenbank 1 R, Höhe 43,0 cm

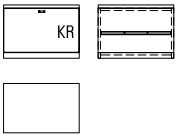
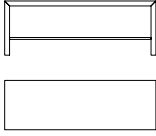
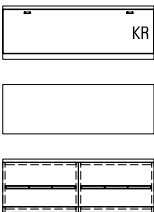
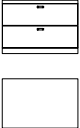
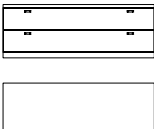
Best.-Nr. / Maße Beschreibung	PG 1	PG 2	Best.-Nr. / Maße Beschreibung	PG 1	PG 2
 <p>24520 B 60,0 cm 24521 B 75,0 cm 24522 B 90,0 cm</p> <p>1 Klappe 1 R inkl. 1 Schuhrrost, inkl. 1 Schutzmatte T 39,1 cm</p> <p>max. Schuhlänge bei Schuhrosten 34,0 cm</p> <p>Gegen Aufpreis: Sitzkissen siehe Seite 35.</p>	539,- 618,- 700,-	562,- 642,- 733,-	 <p>76564 B 60,0 cm 76565 B 75,0 cm 76566 B 90,0 cm 76567 B 105,0 cm 76568 B 120,0 cm</p> <p>1 Schuhrrost T 39,1 cm</p> <p>Nicht in Hochglanz möglich</p> <p>Schuhrost Edelstahlfarbig (Standard) Schwarz matt (auf Wunsch)</p> <p>Gegen Aufpreis: Sitzkissen siehe Seite 35.</p>	625,- 698,- 772,- 845,- 919,-	651,- 728,- 802,- 879,- 959,-
 <p>28251 B 105,0 (45/60) cm 24523 B 120,0 (60/60) cm 28252 B 135,0 (75/60) cm</p> <p>1 Klappe 1 R inkl. 2 Schuhroste, inkl. 2 Schutzmatte T 39,1 cm</p> <p>max. Schuhlänge bei Schuhrosten 34,0 cm</p> <p>Gegen Aufpreis: Sitzkissen siehe Seite 35.</p>	845,- 926,- 1005,-	879,- 963,- 1045,-	<p>Sitzkissen</p> <p>für B 45,0 cm 90413 Stoffgruppe 1 93647 Stoffgruppe 2 93648 Stoffgruppe 3</p> <p>für B 60,0 cm 90414 Stoffgruppe 1 93649 Stoffgruppe 2 93650 Stoffgruppe 3</p> <p>für B 75,0 cm 90415 Stoffgruppe 1 93651 Stoffgruppe 2 93652 Stoffgruppe 3</p> <p>für B 90,0 cm 90416 Stoffgruppe 1 93653 Stoffgruppe 2 93654 Stoffgruppe 3</p> <p>für B 105,0 cm 90417 Stoffgruppe 1 93655 Stoffgruppe 2 93656 Stoffgruppe 3</p> <p>für B 120,0 cm 90418 Stoffgruppe 1 93657 Stoffgruppe 2 93658 Stoffgruppe 3</p> <p>für B 135,0 cm 92311 Stoffgruppe 1 93659 Stoffgruppe 2 93660 Stoffgruppe 3</p> <p>für B 150,0 cm 90419 Stoffgruppe 1 93661 Stoffgruppe 2 93662 Stoffgruppe 3</p> <p>Sitzkissen H 5,0, T 35,4 cm</p> <p>Stoffgruppe 1: Stoff WILLOW vegane Lederalternative PURE</p> <p>Stoffgruppe 2: Velours CLOUD Stoff OCEAN Stoff TREND</p> <p>Stoffgruppe 3: Leder HERMES</p>	128,- 170,- 201,- 152,- 203,- 243,- 173,- 238,- 287,- 196,- 271,- 327,- 219,- 306,- 371,- 240,- 338,- 411,- 264,- 373,- 455,- 287,- 406,- 495,-	128,- 170,- 201,- 152,- 203,- 243,- 173,- 238,- 287,- 196,- 271,- 327,- 219,- 306,- 371,- 240,- 338,- 411,- 264,- 373,- 455,- 287,- 406,- 495,-
 <p>24736 B 45,0 cm 24737 B 60,0 cm 24738 B 75,0 cm 24739 B 90,0 cm</p> <p>2 Schubkästen T 39,1 cm</p> <p>Gegen Aufpreis: Sitzkissen siehe Seite 35.</p>	485,- 562,- 641,- 727,-	504,- 584,- 667,- 756,-			
 <p>24740 B 105,0 (45/60) cm 24741 B 120,0 (60/60) cm 33798 B 135,0 (75/60) cm</p> <p>2 Schubkästen T 39,1 cm</p> <p>Gegen Aufpreis: Sitzkissen siehe Seite 35.</p>	886,- 967,- 1049,-	921,- 1006,- 1091,-			

KIRA-SYSTEM - DIELEN





Hochglanz Aufpreise Korpus + Front siehe Tabelle C/D Seite 85.

Durchgehende Lochreihe im Schuhrost-/Z-Bodenbereich.

Korpuselemente 2 R, Höhe 77,5 cm

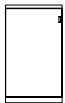
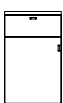
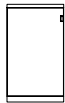
(Abdeckblätter bis 270,0 cm durchgehend)

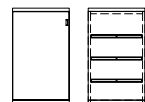
Füße (Höhe +8,8 cm) / Kufen (Höhe +9,2 cm) / Sockelgleiter (Höhe +0,6 cm) siehe Seite 78/79.

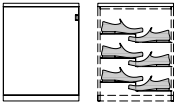
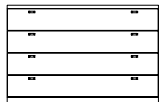
Best.-Nr. / Maße Beschreibung	PG 1	PG 2	Best.-Nr. / Maße Beschreibung	PG 1	PG 2
 <p>1000 L B 45,0 cm 1004 R B 45,0 cm 24167 L B 60,0 cm 24168 R B 60,0 cm</p> <p>Korpuselement 1 Tür (gerundet), 1 Einlegeboden</p> <p>T 29,5/39,1 cm</p> <p>Der Weiterbau mit 39,1 cm tiefen Elementen ist an der flacheren Seite (29,5 cm) nicht möglich.</p>	691,- 691,- 772,- 772,-	721,- 721,- 802,- 802,-	 <p>24748 L B 45,0 cm 24749 R B 45,0 cm 24750 L B 60,0 cm 24751 R B 60,0 cm</p> <p>Korpuselement 1 Schubkasten, 1 Tür, 1 Einlegeboden</p> <p>T 29,5 cm</p>	490,- 490,- 562,- 562,-	510,- 510,- 585,- 585,-
			<p>24752 L B 45,0 cm 24753 R B 45,0 cm 24754 L B 60,0 cm 24755 R B 60,0 cm</p> <p>wie vor</p> <p>T 39,1 cm</p>	511,- 511,- 583,- 583,-	531,- 531,- 606,- 606,-
 <p>24742 L B 37,5 cm 24743 R B 37,5 cm 24744 L B 45,0 cm 24745 R B 45,0 cm 24746 L B 60,0 cm 24747 R B 60,0 cm</p> <p>Korpuselement 1 Tür, 1 Einlegeboden</p> <p>T 29,5 cm</p>	413,- 413,- 434,- 434,- 499,- 499,-	429,- 429,- 446,- 446,- 520,- 520,-	 <p>24760 L B 45,0 cm 24761 R B 45,0 cm 24762 L B 60,0 cm 24763 R B 60,0 cm</p> <p>Schuhschrank 1 Schubkasten, 1 Tür, 2 Schuhroste, 1 Schutzmatte</p> <p>T 39,1 cm</p> <p>max. Schuhlänge bei Schuhrosten 34,0 cm</p>	583,- 583,- 660,- 660,-	606,- 606,- 686,- 686,-
<p>7665 L B 37,5 cm 7666 R B 37,5 cm 7080 L B 45,0 cm 7081 R B 45,0 cm 7083 L B 60,0 cm 7084 R B 60,0 cm</p> <p>wie vor</p> <p>T 39,1 cm</p>	413,- 413,- 434,- 434,- 499,- 499,-	429,- 429,- 446,- 446,- 520,- 520,-			
 <p>24756 L B 45,0 cm 24757 R B 45,0 cm 24758 L B 60,0 cm 24759 R B 60,0 cm</p> <p>Schuhschrank 1 Tür, 3 Schuhroste, 1 Schutzmatte</p> <p>T 39,1 cm</p> <p>max. Schuhlänge bei Schuhrosten 34,0 cm</p>	541,- 541,- 621,- 621,-	567,- 567,- 644,- 644,-	 <p>24764 B 45,0 cm 24765 B 60,0 cm 24766 B 75,0 cm 24767 B 90,0 cm</p> <p>Schubkastenelement 4 Schubkästen</p> <p>T 29,5 cm</p>	591,- 668,- 733,- 831,-	614,- 694,- 762,- 864,-
			<p>7082 B 45,0 cm 7087 B 60,0 cm 7093 B 75,0 cm 7095 B 90,0 cm</p> <p>wie vor</p> <p>T 39,1 cm</p>	673,- 750,- 816,- 914,-	700,- 780,- 848,- 950,-
 <p>88597 L B 60,0 cm 88598 R B 60,0 cm</p> <p>Schuhschrank 1 Tür, 3 Z-Böden</p> <p>T 19,9 cm</p> <p>max. vordere Schuhhöhe 5,5 cm max. Schuhbreite 13,5 cm</p>	591,- 591,-	615,- 615,-	 <p>28261 B 105,0 cm 24768 B 120,0 cm 28262 B 135,0 cm</p> <p>Schubkastenelement 4 Schubkästen</p> <p>T 29,5 cm</p>	1032,- 1074,- 1111,-	1073,- 1117,- 1155,-
			<p>25582 B 105,0 cm 24016 B 120,0 cm 29102 B 135,0 cm</p> <p>wie vor</p> <p>T 39,1 cm</p>	1032,- 1074,- 1111,-	1073,- 1117,- 1155,-

KIRA-SYSTEM - DIELEN

KS = Klappe mit Schuhkorb
 KR = Klappe (hinter Klappe Schuhrost)

Hochglanz Aufpreise Korpus + Front siehe Tabelle C/D Seite 85.

Durchgehende Lochreihe im Schuhrost-/Z-Bodenbereich.

Korpuselemente 2 R, Höhe 77,5 cm

(Abdeckblätter bis 270,0 cm durchgehend)



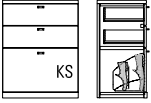
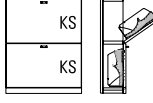
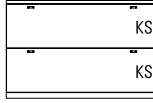
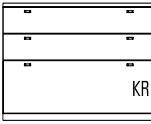
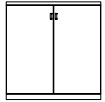
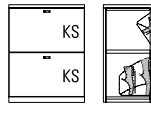
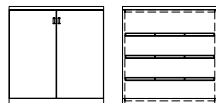
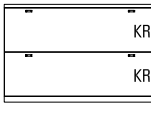
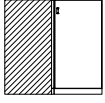



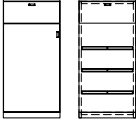

Füße (Höhe +8,8 cm) / Kufen (Höhe +9,2 cm) / Sockelgleiter (Höhe +0,6 cm) siehe Seite 78/79.

Best.-Nr. / Maße Beschreibung	PG 1	PG 2	Best.-Nr. / Maße Beschreibung	PG 1	PG 2
 <p>24785 B 60,0 cm 24786 B 75,0 cm 24787 B 90,0 cm</p> <p>Schuhschrank 2 Schubkästen, 1 Schuhklappe inkl. 2 reihigem Schuhkorb 1 R T 29,5 cm</p>	693,- 791,- 894,-	721,- 823,- 930,-	 <p>88621 B 60,0 cm 88622 B 75,0 cm 88623 B 90,0 cm</p> <p>Schuhschrank 2 Schuhklappen inkl. 1 reihigem Schuhkorb 1R T 19,9 cm</p> <p>Detailansicht mit Maßen siehe Seite 86.</p>	622,- 731,- 840,-	647,- 760,- 873,-
<p>24788 B 60,0 cm 24789 B 75,0 cm 24790 B 90,0 cm</p> <p>wie vor T 39,1 cm</p> <p>Detailansicht mit Maßen siehe Seite 86.</p> <p>39,1 cm tiefe Schuhschränke mit Schuhkorb preisgleich auch als Schuhschränke mit Schuhrost möglich (s.Seite 4) = Bestellnummer mit „KR“ ergänzen</p>	734,- 832,- 935,-	764,- 866,- 972,-	 <p>88624 B 120,0 cm</p> <p>Schuhschrank 2 Schuhklappen inkl. 1 reihigem Schuhkorb 1R T 19,9 cm</p> <p>Detailansicht mit Maßen siehe Seite 86.</p>	1058,-	1100,-
 <p>76949 B 105,0 cm 76950 B 120,0 cm 76964 B 135,0 cm</p> <p>Schuhschrank 1 Klappe inkl. 1 Schuhrost, inkl. 1 Schutzmatte, 2 Schubkästen T 39,1 cm</p> <p>max. Schuhlänge bei Schuhrosten 34,0 cm</p>	1052,- 1094,- 1141,-	1095,- 1138,- 1187,-	 <p>24791 B 75,0 cm 24792 B 90,0 cm</p> <p>Korpuselement 2 Türen, 1 Einlegeboden T 29,5 cm</p>	614,- 700,-	639,- 730,-
 <p>24779 B 60,0 cm 24780 B 75,0 cm 24781 B 90,0 cm</p> <p>Schuhschrank 2 Schuhklappen inkl. 2 reihigem Schuhkorb 1 R T 29,5 cm</p>	705,- 824,- 945,-	735,- 861,- 987,-	<p>7090 B 75,0 cm 7094 B 90,0 cm</p> <p>wie vor T 39,1 cm</p>	614,- 700,-	639,- 730,-
<p>24782 B 60,0 cm 24783 B 75,0 cm 24784 B 90,0 cm</p> <p>wie vor T 39,1 cm</p> <p>Detailansicht mit Maßen siehe Seite 86.</p> <p>39,1 cm tiefe Schuhschränke mit Schuhkorb preisgleich auch als Schuhschränke mit Schuhrost möglich (s.Seite 4) = Bestellnummer mit „KR“ ergänzen</p>	705,- 824,- 945,-	735,- 861,- 987,-	 <p>24793 B 75,0 cm 24794 B 90,0 cm</p> <p>Schuhschrank 2 Türen, 3 Schuhroste, 1 Schutzmatte T 39,1 cm max. Schuhlänge bei Schuhrosten 34,0 cm</p>	758,- 868,-	789,- 900,-
 <p>77301 B 105,0 cm 77302 B 120,0 cm 77303 B 135,0 cm</p> <p>Schuhschrank 2 Klappen inkl. 2 Schuhroste inkl. 2 Schutzmatte T 39,1 cm max. Schuhlänge bei Schuhrosten 34,0 cm</p>	973,- 1066,- 1166,-	1010,- 1110,- 1211,-	 <p>8356</p> <p>Schenkel 77,1 x 77,1 cm 2 Türen, 1 Einlegeboden T 39,1 cm - Weiterbau nur in gleicher oder geringerer Tiefe möglich.</p>	1152,-	1197,-

Korpuselemente 2,5 R, Höhe 95,1 cm

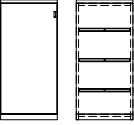
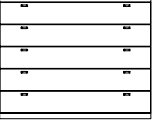
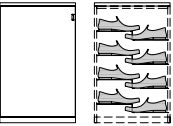
(Abdeckblätter bis 270,0 cm durchgehend)

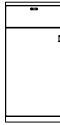
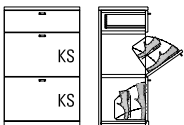
Füße (Höhe +8,8 cm) / Kufen (Höhe +9,2 cm) / Sockelgleiter (Höhe +0,6 cm) siehe Seite 78/79.

Best.-Nr. / Maße Beschreibung	PG 1	PG 2	Best.-Nr. / Maße Beschreibung	PG 1	PG 2
 <p>25248 L B 45,0 cm 25249 R B 45,0 cm 25250 L B 60,0 cm 25251 R B 60,0 cm</p> <p>Korpuselement 1 Tür (gerundet), 2 Einlegeböden T 29,5/39,1 cm</p> <p>Der Weiterbau mit 39,1 cm tiefen Elementen ist an der flacheren Seite (29,5 cm) nicht möglich.</p>	733,- 733,- 819,- 819,-	761,- 761,- 851,- 851,-	 <p>24819 L B 45,0 cm 24820 R B 45,0 cm 24821 L B 60,0 cm 24822 R B 60,0 cm</p> <p>Schuhschrank 1 Schubkasten, 1 Tür, 3 Schuhroste, 1 Schutzmatte T 39,1 cm</p> <p>max. Schuhlänge bei Schuhrosten 34,0 cm</p>	665,- 665,- 749,- 749,-	691,- 691,- 779,- 779,-
 <p>24795 L B 37,5 cm 24796 R B 37,5 cm 24797 L B 45,0 cm 24798 R B 45,0 cm 24799 L B 60,0 cm 24800 R B 60,0 cm</p> <p>Korpuselement 1 Tür, 2 Einlegeböden T 29,5 cm</p>	453,- 453,- 471,- 471,- 541,- 541,-	467,- 467,- 495,- 495,- 562,- 562,-	 <p>24823 B 45,0 cm 24824 B 60,0 cm 24825 B 75,0 cm 24826 B 90,0 cm</p> <p>Schubkastenelement 5 Schubkästen T 29,5 cm</p>	717,- 792,- 866,- 950,-	746,- 823,- 901,- 988,-
 <p>24801 L B 37,5 cm 24802 R B 37,5 cm 24803 L B 45,0 cm 24804 R B 45,0 cm 24805 L B 60,0 cm 24806 R B 60,0 cm</p> <p>wie vor T 39,1 cm</p>	453,- 453,- 471,- 471,- 541,- 541,-	467,- 467,- 495,- 495,- 562,- 562,-	 <p>24827 B 45,0 cm 24828 B 60,0 cm 24829 B 75,0 cm 24830 B 90,0 cm</p> <p>wie vor T 39,1 cm</p>	820,- 895,- 969,- 1053,-	853,- 930,- 1008,- 1095,-
 <p>24815 L B 45,0 cm 24816 R B 45,0 cm 24817 L B 60,0 cm 24818 R B 60,0 cm</p> <p>Schuhschrank 1 Tür, 3 Schuhroste, 1 Schutzmatte T 39,1 cm</p> <p>max. Schuhlänge bei Schuhrosten 34,0 cm</p>	562,- 562,- 637,- 637,-	586,- 586,- 665,- 665,-	 <p>28282 B 105,0 cm 24831 B 120,0 cm 28283 B 135,0 cm</p> <p>Schubkastenelement 5 Schubkästen T 29,5 cm</p>	1190,- 1267,- 1347,-	1238,- 1318,- 1401,-
 <p>88599 L B 60,0 cm 88600 R B 60,0 cm</p> <p>Schuhschrank 1 Tür, 4 Z-Böden T 19,9 cm</p> <p>max. vordere Schuhhöhe 5,5 cm max. Schuhbreite 13,5 cm</p>	664,- 664,-	691,- 691,-	 <p>29201 B 105,0 cm 24832 B 120,0 cm 29202 B 135,0 cm</p> <p>wie vor T 39,1 cm</p>	1190,- 1267,- 1347,-	1238,- 1318,- 1401,-
 <p>24807 L B 45,0 cm 24808 R B 45,0 cm 24809 L B 60,0 cm 24810 R B 60,0 cm</p> <p>Korpuselement 1 Schubkasten, 1 Tür, 1 Einlegeboden T 29,5 cm</p>	534,- 534,- 602,- 602,-	556,- 556,- 626,- 626,-	 <p>24528 B 60,0 cm 24529 B 75,0 cm 24530 B 90,0 cm</p> <p>Schuhschrank 1 Schubkasten, 2 Schuhklappen inkl. 2 reinigtem Schuhkorb 1 R T 29,5 cm</p>	821,- 938,- 1064,-	854,- 975,- 1106,-
 <p>24811 L B 45,0 cm 24812 R B 45,0 cm 24813 L B 60,0 cm 24814 R B 60,0 cm</p> <p>wie vor T 39,1 cm</p>	555,- 555,- 623,- 623,-	577,- 577,- 648,- 648,-	 <p>24531 B 60,0 cm 24532 B 75,0 cm 24533 B 90,0 cm</p> <p>wie vor T 39,1 cm</p>	842,- 959,- 1085,-	876,- 997,- 1128,-
<p>Detailansicht mit Maßen siehe Seite 86.</p> <p>39,1 cm tiefe Schuhschränke mit Schuhkorb preisgleich auch als Schuhschränke mit Schuhrost möglich (s.Seite 4) = Bestellnummer mit „KR“ ergänzen</p>					

KIRA-SYSTEM - DIELEN

KS = Klappe mit Schuhkorb
 KR = Klappe (hinter Klappe Schuhrost)







Hochglanz Aufpreise Korpus + Front siehe Tabelle C/D Seite 85.

Durchgehende Lochreihe im Schuhrost-/Z-Bodenbereich.

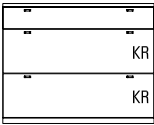
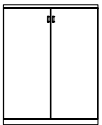
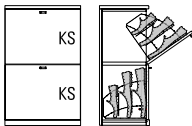
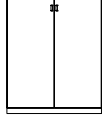
Korpuselemente 2,5 R, Höhe 95,1 cm

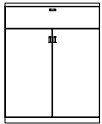
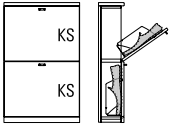
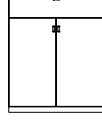

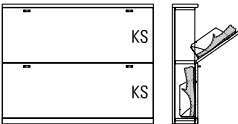
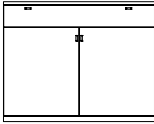

(Abdeckblätter bis 270,0 cm durchgehend)

Füße (Höhe +8,8 cm) / Kufen (Höhe +9,2 cm) / Sockelgleiter (Höhe +0,6 cm) siehe Seite 78/79.

Best.-Nr. / Maße Beschreibung	PG 1	PG 2		Best.-Nr. / Maße Beschreibung	PG 1	PG 2
 <p>77307 B 105,0 cm 77308 B 120,0 cm 77309 B 135,0 cm</p> <p>Schuhschrank 1 Schubkasten, 2 Klappen, inkl. 2 Schuhrosten, inkl. 2 Schutzmatzen</p> <p>T 39,1 cm max. Schuhlänge bei Schuhrosten 34,0 cm</p>	1153,- 1251,- 1346,-	1199,- 1301,- 1400,-		<p>24849 B 75,0 cm 24850 B 90,0 cm</p> <p>Korpuselement 2 Türen, 2 Einlegeböden</p> <p>T 29,5 cm</p>	667,- 751,-	693,- 779,-
 <p>24843 B 60,0 cm 24844 B 75,0 cm 24845 B 90,0 cm</p> <p>Schuhschrank 2 Schuhklappen inkl. 2 reihigem Schuhkorb 1,25 R</p> <p>T 29,5 cm</p>	744,- 861,- 984,-	775,- 893,- 1022,-	 	<p>24853 B 75,0 cm 24854 B 90,0 cm</p> <p>Schuhschrank 2 Türen, 3 Schuhroste, 1 Schutzmatte</p> <p>T 39,1 cm max. Schuhlänge bei Schuhrosten 34,0 cm</p>	777,- 877,-	812,- 910,-
<p>24846 B 60,0 cm 24847 B 75,0 cm 24848 B 90,0 cm</p> <p>Schuhschrank 2 Schuhklappen inkl. 3 reihigem Schuhkorb 1,25 R</p> <p>T 39,1 cm</p> <p>Detailansicht mit Maßen siehe Seite 86.</p> <p>39,1 cm tiefe Schuhschränke mit Schuhkorb preisgleich auch als Schuhschränke mit Schuhrost möglich (s.Seite 4) = Bestellnummer mit „KR“ ergänzen</p>	807,- 996,- 1120,-	840,- 1038,- 1164,-		<p>24856 B 75,0 cm 24857 B 90,0 cm</p> <p>Korpuselement 1 Schubkasten, 2 Türen, 1 Einlegeboden</p> <p>T 29,5 cm</p>	733,- 821,-	762,- 854,-
 <p>88625 B 60,0 cm 88626 B 75,0 cm 88627 B 90,0 cm</p> <p>Schuhschrank 2 Schuhklappen inkl. 1 reihigem Schuhkorb 1,25R</p> <p>T 19,9 cm</p> <p>Detailansicht mit Maßen siehe Seite 86.</p>	653,- 762,- 871,-	679,- 792,- 906,-	 	<p>24860 B 75,0 cm 24861 B 90,0 cm</p> <p>Schuhschrank 1 Schubkasten, 2 Türen, 3 Schuhroste, 1 Schutzmatte</p> <p>T 39,1 cm max. Schuhlänge bei Schuhrosten 34,0 cm</p>	807,- 900,-	839,- 936,-
 <p>88628 B 120,0 cm</p> <p>Schuhschrank 2 Schuhklappen inkl. 1 reihigem Schuhkorb 1,25R</p> <p>T 19,9 cm</p> <p>Detailansicht mit Maßen siehe Seite 86.</p>	1089,-	1132,-		<p>24862 B 120,0 cm</p> <p>Korpuselement 2 Türen, 2 Einlegeböden B 60, 1 Schubkasten</p> <p>T 29,5 cm</p>	957,-	995,-
				<p>24863 B 120,0 cm</p> <p>wie vor</p> <p>T 39,1 cm</p>	957,-	995,-

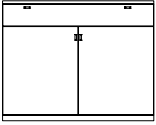
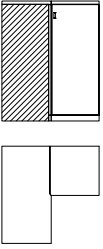





Korpuselemente 2,5 R, Höhe 95,1 cm

(Abdeckblätter bis 270,0 cm durchgehend)

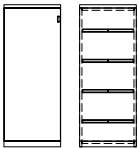
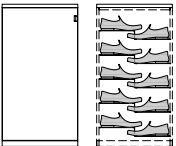
Best.-Nr. / Maße Beschreibung	PG 1	PG 2
 <p>24864 B 120,0 cm Schuhschrank 1 Schubkasten, 2 Türen, 3 Schuhroste, 1 Schutzmatte T 39,1 cm max. Schuhlänge bei Schuhrosten 34,0 cm</p>  <p>24855 Schenkel 77,1 x 77,1 cm 2 Türen, 2 Einlegeböden T 39,1 cm - Weiterbau nur in gleicher oder geringerer Tiefe möglich.</p>	1202,-	1250,-
 <p>2606 L B 45,0 cm 2607 R B 45,0 cm 24174 L B 60,0 cm 24175 R B 60,0 cm Korpuselement 1 Tür (gerundet), 2 Einlegeböden T 29,5/39,1 cm Der Weiterbau mit 39,1 cm tiefen Elementen ist an der flacheren Seite (29,5 cm) nicht möglich.</p>  <p>24865 L B 37,5 cm 24866 R B 37,5 cm 24867 L B 45,0 cm 24868 R B 45,0 cm 24869 L B 60,0 cm 24870 R B 60,0 cm Korpuselement 1 Tür, 2 Einlegeböden T 29,5 cm</p>  <p>7696 L B 37,5 cm 7697 R B 37,5 cm 7473 L B 45,0 cm 7474 R B 45,0 cm 7475 L B 60,0 cm 7476 R B 60,0 cm wie vor T 39,1 cm</p>	770,- 770,- 866,- 866,-	802,- 802,- 898,- 898,-

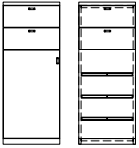
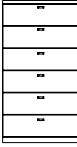
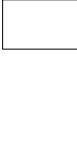
Korpuselemente 3 R, Höhe 112,7 cm

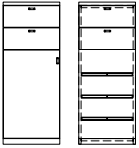
(Abdeckblätter bis 270,0 cm durchgehend)

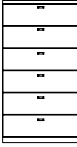
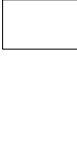
Best.-Nr. / Maße Beschreibung	PG 1	PG 2
 <p>24875 L B 45,0 cm 24876 R B 45,0 cm 24877 L B 60,0 cm 24878 R B 60,0 cm Schuhschrank 1 Tür, 4 Schuhroste, 1 Schutzmatte T 39,1 cm max. Schuhlänge bei Schuhrosten 34,0 cm</p>  <p>88601 L B 60,0 cm 88602 R B 60,0 cm Schuhschrank 1 Tür, 5 Z-Böden T 19,9 cm max. vordere Schuhhöhe 5,5 cm max. Schuhbreite 13,5 cm</p>  <p>24871 L B 45,0 cm 24872 R B 45,0 cm 24873 L B 60,0 cm 24874 R B 60,0 cm Korpuselement 2 Schubkästen, 1 Tür, 1 Einlegeboden T 29,5 cm</p>  <p>7477 L B 45,0 cm 7478 R B 45,0 cm 7479 L B 60,0 cm 7480 R B 60,0 cm wie vor T 39,1 cm</p>  <p>24879 L B 45,0 cm 24880 R B 45,0 cm 24881 L B 60,0 cm 24882 R B 60,0 cm Schuhschrank 2 Schubkästen, 1 Tür, 3 Schuhroste, 1 Schutzmatte T 39,1 cm max. Schuhlänge bei Schuhrosten 34,0 cm</p>  <p>24883 B 45,0 cm 24884 B 60,0 cm 24885 B 75,0 cm 24886 B 90,0 cm Schubkastenelement 6 Schubkästen T 29,5 cm</p>  <p>7485 B 45,0 cm 7486 B 60,0 cm 7487 B 75,0 cm 7488 B 90,0 cm wie vor T 39,1 cm</p>	639,- 639,- 723,- 723,-	667,- 667,- 751,- 751,-
 <p>24871 L B 45,0 cm 24872 R B 45,0 cm 24873 L B 60,0 cm 24874 R B 60,0 cm Korpuselement 2 Schubkästen, 1 Tür, 1 Einlegeboden T 29,5 cm</p>	616,- 616,- 686,- 686,-	641,- 641,- 714,- 714,-
 <p>7477 L B 45,0 cm 7478 R B 45,0 cm 7479 L B 60,0 cm 7480 R B 60,0 cm wie vor T 39,1 cm</p>	657,- 657,- 727,- 727,-	684,- 684,- 756,- 756,-
 <p>24879 L B 45,0 cm 24880 R B 45,0 cm 24881 L B 60,0 cm 24882 R B 60,0 cm Schuhschrank 2 Schubkästen, 1 Tür, 3 Schuhroste, 1 Schutzmatte T 39,1 cm max. Schuhlänge bei Schuhrosten 34,0 cm</p>	765,- 765,- 849,- 849,-	795,- 795,- 883,- 883,-
 <p>24865 L B 37,5 cm 24866 R B 37,5 cm 24867 L B 45,0 cm 24868 R B 45,0 cm 24869 L B 60,0 cm 24870 R B 60,0 cm Korpuselement 1 Tür, 2 Einlegeböden T 29,5 cm</p>	490,- 490,- 518,- 518,- 579,- 579,-	509,- 509,- 532,- 532,- 604,- 604,-
 <p>7696 L B 37,5 cm 7697 R B 37,5 cm 7473 L B 45,0 cm 7474 R B 45,0 cm 7475 L B 60,0 cm 7476 R B 60,0 cm wie vor T 39,1 cm</p>	490,- 490,- 518,- 518,- 579,- 579,-	509,- 509,- 532,- 532,- 604,- 604,-
 <p>24883 B 45,0 cm 24884 B 60,0 cm 24885 B 75,0 cm 24886 B 90,0 cm Schubkastenelement 6 Schubkästen T 29,5 cm</p>	836,- 918,- 992,- 1074,-	869,- 954,- 1032,- 1117,-
 <p>7485 B 45,0 cm 7486 B 60,0 cm 7487 B 75,0 cm 7488 B 90,0 cm wie vor T 39,1 cm</p>	960,- 1041,- 1116,- 1198,-	998,- 1083,- 1161,- 1246,-

KIRA-SYSTEM - DIELEN

KS = Klappe mit Schuhkorb
 KR = Klappe (hinter Klappe Schuhrost)



Hochglanz Aufpreise Korpus + Front siehe Tabelle C/D Seite 85.

Durchgehende Lochreihe im Schuhrost-/Z-Bodenbereich.

Korpuselemente 3 R, Höhe 112,7 cm

(Abdeckblätter bis 270,0 cm durchgehend)

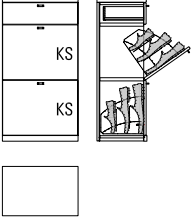
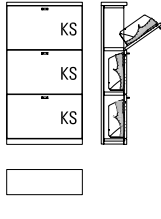
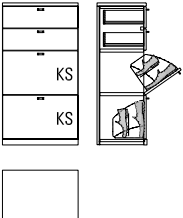
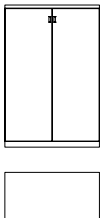
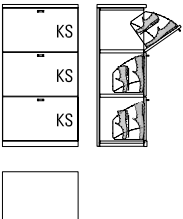
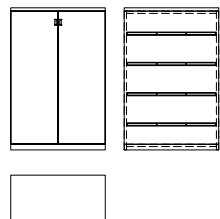
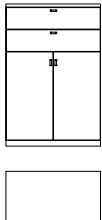
Füße (Höhe +8,8 cm) / Kufen (Höhe +9,2 cm) / Sockelgleiter (Höhe +0,6 cm) siehe Seite 78/79.

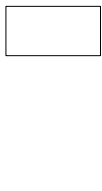





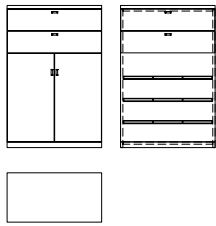

Best.-Nr. / Maße Beschreibung		PG 1	PG 2	Best.-Nr. / Maße Beschreibung		PG 1	PG 2
	24895 B 60,0 cm 24896 B 75,0 cm 24897 B 90,0 cm Schuhschrank 1 Schubkasten, 2 Schuhklappen inkl. 2 reihigem Schuhkorb 1,25 R T 29,5 cm	861,- 987,- 1108,-	895,- 1026,- 1153,-		88629 B 60,0 cm 88630 B 75,0 cm 88631 B 90,0 cm Schuhschrank 3 Schuhklappen inkl. 1 reihigem Schuhkorb 1R T 19,9 cm	860,- 995,- 1131,-	894,- 1035,- 1176,-
	24898 B 60,0 cm 24899 B 75,0 cm 24900 B 90,0 cm Schuhschrank 1 Schubkasten, 2 Schuhklappen inkl. 3 reihigem Schuhkorb 1,25 R T 39,1 cm	1017,- 1138,- 1255,-	1058,- 1184,- 1305,-		Detailansicht mit Maßen siehe Seite 87.		
	24901 B 60,0 cm 24902 B 75,0 cm 24903 B 90,0 cm Schuhschrank 2 Schubkästen, 2 Schuhklappen inkl. 2 reihigem Schuhkorb 1 R T 29,5 cm	929,- 1059,- 1185,-	966,- 1102,- 1233,-		24913 B 75,0 cm 24914 B 90,0 cm Korpuselement 2 Türen, 2 Einlegeböden T 29,5 cm	719,- 800,-	747,- 833,-
	24904 B 60,0 cm 24905 B 75,0 cm 24906 B 90,0 cm wie vor T 39,1 cm	970,- 1101,- 1227,-	1009,- 1145,- 1276,-		7481 B 75,0 cm 7482 B 90,0 cm wie vor T 39,1 cm	719,- 800,-	747,- 833,-
	24907 B 60,0 cm 24908 B 75,0 cm 24909 B 90,0 cm Schuhschrank 3 Schuhklappen inkl. 2 reihigem Schuhkorb 1 R T 29,5 cm	938,- 1094,- 1243,-	980,- 1136,- 1295,-		24915 B 75,0 cm 24916 B 90,0 cm Schuhschrank 2 Türen, 4 Schuhroste, 1 Schutzmatte T 39,1 cm max. Schuhlänge bei Schuhrosten 34,0 cm	879,- 989,-	915,- 1026,-
	24910 B 60,0 cm 24911 B 75,0 cm 24912 B 90,0 cm wie vor T 39,1 cm	938,- 1094,- 1243,-	980,- 1136,- 1295,-			24917 B 75,0 cm 24918 B 90,0 cm Korpuselement 2 Schubkästen, 2 Türen, 1 Einlegeboden T 29,5 cm	835,- 915,-
	wie vor T 39,1 cm				7483 B 75,0 cm 7484 B 90,0 cm wie vor T 39,1 cm	877,- 956,-	912,- 994,-
	Detailansicht mit Maßen siehe Seite 86. 39,1 cm tiefe Schuhschränke mit Schuhkorb preisgleich auch als Schuhschränke mit Schuhrost möglich (s.Seite 4) = Bestellnummer mit „KR“ ergänzen						

Korpuselemente 3 R, Höhe 112,7 cm

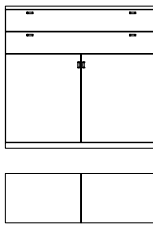
(Abdeckblätter bis 270,0 cm durchgehend)

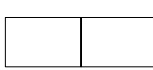
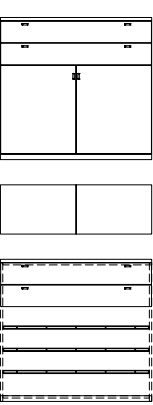
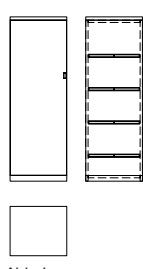
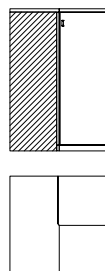
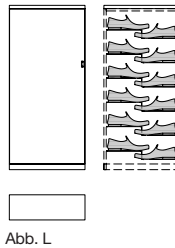
Korpuselemente 3,5 R, Höhe 130,3 cm

(Abdeckblätter bis 270,0 cm durchgehend)

Best.-Nr. / Maße Beschreibung	PG 1	PG 2	Best.-Nr. / Maße Beschreibung	PG 1	PG 2
 <p>24919 B 75,0 cm 24920 B 90,0 cm</p> <p>Schuhschrank 2 Schubkästen, 2 Türen, 3 Schuhroste, 1 Schutzmatte T 39,1 cm max. Schuhlänge bei Schuhrosten 34,0 cm</p>	1019,-	1060,- 1122,-	 <p>24924 L B 37,5 cm 24925 R B 37,5 cm 24926 L B 45,0 cm 24927 R B 45,0 cm 24928 L B 60,0 cm 24929 R B 60,0 cm</p> <p>Korpuselement 1 Tür, 2 Einlegeböden T 29,5 cm</p>	539,-	558,- 539,- 558,- 567,- 588,- 567,- 588,- 637,- 665,- 637,- 665,-
 <p>24921 B 120,0 cm</p> <p>Korpuselement 2 Schubkästen, 2 Türen, 2 Einlegeböden B 60 T 29,5 cm</p>	1080,-	1124,-	 <p>24930 L B 37,5 cm 24931 R B 37,5 cm 24932 L B 45,0 cm 24933 R B 45,0 cm 24934 L B 60,0 cm 24935 R B 60,0 cm</p> <p>wie vor T 39,1 cm</p>	539,-	558,- 539,- 558,- 567,- 588,- 567,- 588,- 637,- 665,- 637,- 665,-
 <p>24922 B 120,0 cm</p> <p>wie vor T 39,1 cm</p>	1080,-	1124,-			
 <p>24923 B 120,0 cm</p> <p>Schuhschrank 2 Schubkästen, 2 Türen, 3 Schuhroste, 1 Schutzmatte T 39,1 cm max. Schuhlänge bei Schuhrosten 34,0 cm</p>	1325,-	1378,-	 <p>24944 L B 45,0 cm 24945 R B 45,0 cm 24946 L B 60,0 cm 24947 R B 60,0 cm</p> <p>Schuhschrank 1 Tür, 4 Schuhroste, 1 Schutzmatte T 39,1 cm max. Schuhlänge bei Schuhrosten 34,0 cm</p>	693,-	721,- 693,- 721,- 777,- 812,- 777,- 812,-
 <p>8358</p> <p>Schenkel 77,1 x 77,1 cm 2 Türen, 2 Einlegeböden T 39,1 cm - Weiterbau nur in gleicher oder geringerer Tiefe möglich.</p>	1358,-	1411,-	 <p>88603 L B 60,0 cm 88604 R B 60,0 cm</p> <p>Schuhschrank 1 Tür, 6 Z-Böden T 19,9 cm max. vordere Schuhhöhe 5,5 cm max. Schuhbreite 13,5 cm</p>	853,-	887,- 853,- 887,-
<h2>Korpuselemente 3,5 R, Höhe 130,3 cm</h2>					
 <p>25252 L B 45,0 cm 25253 R B 45,0 cm 25254 L B 60,0 cm 25255 R B 60,0 cm</p> <p>Korpuselement 1 Tür (gerundet), 2 Einlegeböden T 29,5/39,1 cm Der Weiterbau mit 39,1 cm tiefen Elementen ist an der flacheren Seite (29,5 cm) nicht möglich.</p>	812,-	842,- 842,- 812,- 842,- 905,- 945,- 905,- 945,-	 <p>24936 L B 45,0 cm 24937 R B 45,0 cm 24938 L B 60,0 cm 24939 R B 60,0 cm</p> <p>Korpuselement 2 Schubkästen, 1 Tür, 2 Einlegeböden T 29,5 cm</p>	665,-	692,- 665,- 692,- 742,- 772,- 742,- 772,-
			 <p>24940 L B 45,0 cm 24941 R B 45,0 cm 24942 L B 60,0 cm 24943 R B 60,0 cm</p> <p>wie vor T 39,1 cm</p>	706,-	735,- 706,- 735,- 783,- 815,- 783,- 815,-

KIRA-SYSTEM - DIELEN

KS = Klappe mit Schuhkorb
 KR = Klappe (hinter Klappe Schuhrost)

Hochglanz Aufpreise Korpus + Front siehe Tabelle C/D Seite 85.

Durchgehende Lochreihe im Schuhrost-/Z-Bodenbereich.

Korpuselemente 3,5 R, Höhe 130,3 cm

(Abdeckblätter bis 270,0 cm durchgehend)

Füße (Höhe +8,8 cm) / Kufen (Höhe +9,2 cm) / Sockelgleiter (Höhe +0,6 cm) siehe Seite 78/79.

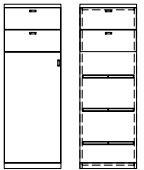
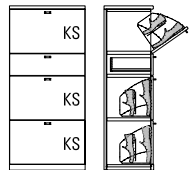
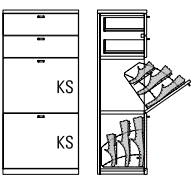
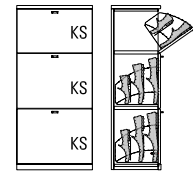
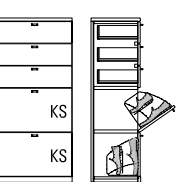
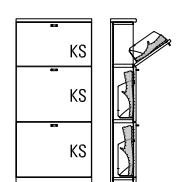
Best.-Nr. / Maße Beschreibung	PG 1	PG 2	Best.-Nr. / Maße Beschreibung	PG 1	PG 2
 <p>24948 L B 45,0 cm 24949 R B 45,0 cm 24950 L B 60,0 cm 24951 R B 60,0 cm</p> <p>Schuhschrank 2 Schubkästen, 1 Tür, 3 Schuhroste, 1 Schutzmatte</p> <p>T 39,1 cm max. Schuhlänge bei Schuhrosten 34,0 cm</p> <p>Abb. L</p>	818,- 818,- 902,- 902,-	851,- 851,- 938,- 938,-	 <p>24964 B 60,0 cm 24965 B 75,0 cm 24966 B 90,0 cm</p> <p>Schuhschrank 1 Schubkasten, 3 Schuhklappen inkl. 2 reihigem Schuhkorb 1 R</p> <p>T 29,5 cm</p>	1048,- 1204,- 1363,-	1090,- 1252,- 1417,-
			<p>24967 B 60,0 cm 24968 B 75,0 cm 24969 B 90,0 cm</p> <p>wie vor T 39,1 cm</p> <p>Detailansicht mit Maßen siehe Seite 87. 39,1 cm tiefe Schuhschränke mit Schuhkorb preisgleich auch als Schuhschränke mit Schuhrost möglich (s.Seite 4) = Bestellnummer mit „KR“ ergänzen</p>	1068,- 1225,- 1383,-	1111,- 1274,- 1438,-
 <p>24952 B 60,0 cm 24953 B 75,0 cm 24954 B 90,0 cm</p> <p>Schuhschrank 2 Schubkästen, 2 Schuhklappen inkl. 2 reihigem Schuhkorb 1,25 R</p> <p>T 29,5 cm</p>	966,- 1094,- 1225,-	1005,- 1138,- 1274,-	 <p>24970 B 60,0 cm 24971 B 75,0 cm 24972 B 90,0 cm</p> <p>Schuhschrank 2 Schuhklappen inkl. 2 reihigem Schuhkorb 1,25 R 1 Schuhklappe inkl. 2 reihigem Schuhkorb 1 R</p> <p>T 29,5 cm</p>	975,- 1127,- 1276,-	1012,- 1169,- 1327,-
<p>24955 B 60,0 cm 24956 B 75,0 cm 24957 B 90,0 cm</p> <p>Schuhschrank 2 Schubkästen, 2 Schuhklappen inkl. 3 reihigem Schuhkorb 1,25 R</p> <p>T 39,1 cm</p> <p>Detailansicht mit Maßen siehe Seite 87. 39,1 cm tiefe Schuhschränke mit Schuhkorb preisgleich auch als Schuhschränke mit Schuhrost möglich (s.Seite 4) = Bestellnummer mit „KR“ ergänzen</p>	1145,- 1269,- 1304,-	1191,- 1319,- 1356,-	<p>24973 B 60,0 cm 24974 B 75,0 cm 24975 B 90,0 cm</p> <p>Schuhschrank 2 Schuhklappen inkl. 3 reihigem Schuhkorb 1,25 R 1 Schuhklappe inkl. 2 reihigem Schuhkorb 1 R</p> <p>T 39,1 cm</p> <p>Detailansicht mit Maßen siehe Seite 87. 39,1 cm tiefe Schuhschränke mit Schuhkorb preisgleich auch als Schuhschränke mit Schuhrost möglich (s.Seite 4) = Bestellnummer mit „KR“ ergänzen</p>	1110,- 1264,- 1411,-	1155,- 1311,- 1467,-
 <p>24958 B 60,0 cm 24959 B 75,0 cm 24960 B 90,0 cm</p> <p>Schuhschrank 3 Schubkästen, 2 Schuhklappen inkl. 2 reihigem Schuhkorb 1R</p> <p>T 29,5 cm</p>	1041,- 1172,- 1304,-	1083,- 1218,- 1357,-	 <p>88632 B 60,0 cm 88633 B 75,0 cm 88634 B 90,0 cm</p> <p>Schuhschrank 2 Schuhklappen inkl. 1 reihigem Schuhkorb 1,25R 1 Schuhklappe inkl. 1 reihigem Schuhkorb 1R</p> <p>T 19,9 cm</p>	886,- 1022,- 1158,-	922,- 1063,- 1204,-
<p>24961 B 60,0 cm 24962 B 75,0 cm 24963 B 90,0 cm</p> <p>wie vor T 39,1 cm</p> <p>Detailansicht mit Maßen siehe Seite 87. 39,1 cm tiefe Schuhschränke mit Schuhkorb preisgleich auch als Schuhschränke mit Schuhrost möglich (s.Seite 4) = Bestellnummer mit „KR“ ergänzen</p>	1103,- 1233,- 1366,-	1147,- 1283,- 1421,-	<p>Detailansicht mit Maßen siehe Seite 87.</p>		

Korpuselemente 3,5 R, Höhe 130,3 cm

(Abdeckblätter bis 270,0 cm durchgehend)

Korpuselemente 4 R, Höhe 147,9 cm

(Abdeckblätter bis 270,0 cm durchgehend)

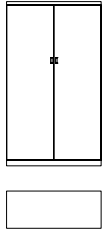
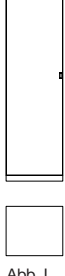
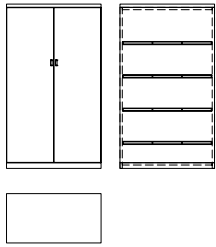
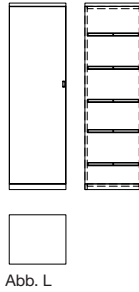
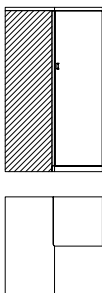
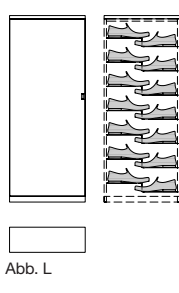
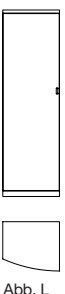
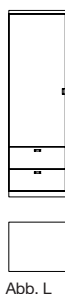
Best.-Nr. / Maße Beschreibung	PG 1	PG 2	Best.-Nr. / Maße Beschreibung	PG 1	PG 2
 <p>24976 B 75,0 cm 24977 B 90,0 cm</p> <p>Korpuselement 2 Türen, 2 Einlegeböden T 29,5 cm</p>	765,-	796,- 845,- 879,-	 <p>24983 L B 37,5 cm 24984 R B 37,5 cm 24985 L B 45,0 cm 24986 R B 45,0 cm 24987 L B 60,0 cm 24988 R B 60,0 cm</p> <p>Korpuselement 1 Tür, 3 Einlegeböden T 29,5 cm</p>	588,-	611,- 588,- 611,- 614,- 639,- 614,- 639,- 695,- 721,- 695,- 721,-
<p>24978 B 75,0 cm 24979 B 90,0 cm</p> <p>wie vor T 39,1 cm</p>	765,-	796,- 845,- 879,-	<p>7736 L B 37,5 cm 7737 R B 37,5 cm 7097 L B 45,0 cm 7098 R B 45,0 cm 7105 L B 60,0 cm 7106 R B 60,0 cm</p> <p>wie vor T 39,1 cm</p>	588,-	611,- 588,- 611,- 614,- 639,- 614,- 639,- 695,- 721,- 695,- 721,-
 <p>24980 B 75,0 cm 24981 B 90,0 cm</p> <p>Schuhschrank 2 Türen, 4 Schuhroste, 1 Schutzmatte T 39,1 cm</p> <p>max. Schuhlänge bei Schuhrosten 34,0 cm</p>	933,-	1036,-	 <p>24989 L B 45,0 cm 24990 R B 45,0 cm 24991 L B 60,0 cm 24992 R B 60,0 cm</p> <p>Schuhschrank 1 Tür, 5 Schuhroste, 1 Schutzmatte T 39,1 cm</p> <p>max. Schuhlänge bei Schuhrosten 34,0 cm</p>	761,-	791,- 761,- 791,- 854,- 891,- 854,- 891,-
 <p>24982</p> <p>Schenkel 77,1 x 77,1 cm 2 Türen, 2 Einlegeböden T 39,1 cm</p> <p>- Weiterbau nur in gleicher oder geringerer Tiefe möglich.</p>	1430,-	1491,-	 <p>88605 L B 60,0 cm 88606 R B 60,0 cm</p> <p>Schuhschrank 1 Tür, 7 Z-Böden T 19,9 cm</p> <p>max. vordere Schuhhöhe 5,5 cm max. Schuhbreite 13,5 cm</p>	922,-	959,- 922,- 959,-
<h2>Korpuselemente 4 R, Höhe 147,9 cm</h2>					
 <p>1013 L B 45,0 cm 1014 R B 45,0 cm 24184 L B 60,0 cm 24185 R B 60,0 cm</p> <p>Korpuselement 1 Tür (gerundet), 3 Einlegeböden T 29,5/39,1 cm</p> <p>Der Weiterbau mit 39,1 cm tiefen Elementen ist an der flacheren Seite (29,5 cm) nicht möglich.</p>	851,-	889,- 851,- 889,- 954,- 991,- 954,- 991,-	 <p>24993 L B 45,0 cm 24994 R B 45,0 cm 24995 L B 60,0 cm 24996 R B 60,0 cm</p> <p>Korpuselement 1 Tür, 2 Einlegeböden, 2 Schubkästen T 29,5 cm</p>	716,-	745,- 716,- 745,- 796,- 828,- 796,- 828,-
			<p>7647 L B 45,0 cm 7649 R B 45,0 cm 7648 L B 60,0 cm 7650 R B 60,0 cm</p> <p>wie vor T 39,1 cm</p>	758,-	788,- 758,- 788,- 837,- 870,- 837,- 870,-

KIRA-SYSTEM - DIELEN

KS = Klappe mit Schuhkorb
 KR = Klappe (hinter Klappe Schuhrost)



Hochglanz Aufpreise Korpus + Front siehe Tabelle C/D Seite 85.

Durchgehende Lochreihe im Schuhrost-/Z-Bodenbereich.

Korpuselemente 4 R, Höhe 147,9 cm

(Abdeckblätter bis 270,0 cm durchgehend)

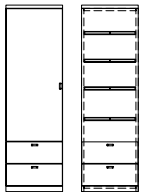
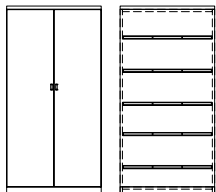
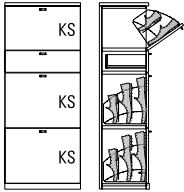
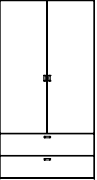
Füße (Höhe +8,8 cm) / Kufen (Höhe +9,2 cm) / Sockelgleiter (Höhe +0,6 cm) siehe Seite 78/79.

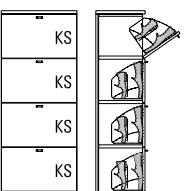
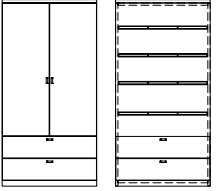
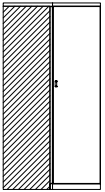
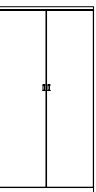
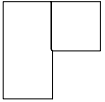
Best.-Nr. / Maße Beschreibung	PG 1	PG 2	Best.-Nr. / Maße Beschreibung	PG 1	PG 2
 <p>24997 L B 45,0 cm 24998 R B 45,0 cm 24999 L B 60,0 cm 25001 R B 60,0 cm</p> <p>Schuhschrank 1 Tür, 4 Schuhroste, 1 Schutzmatte, 2 Schubkästen</p> <p>T 39,1 cm max. Schuhlänge bei Schuhrosten 34,0 cm</p> <p>Abb. L</p>	888,- 888,- 979,- 979,-	924,- 924,- 1018,- 1018,-	 <p>25016 B 75,0 cm 25017 B 90,0 cm</p> <p>Schuhschrank 2 Türen, 5 Schuhroste, 1 Schutzmatte</p> <p>T 39,1 cm max. Schuhlänge bei Schuhrosten 34,0 cm</p>	1003,- 1108,-	1043,- 1152,-
 <p>25002 B 60,0 cm 25003 B 75,0 cm 25004 B 90,0 cm</p> <p>Schuhschrank 1 Schuhklappe inkl. 2 reihigem Schuhkorb 1 R, 1 Schubkasten, 2 Schuhklappen inkl. 2 reihigem Schuhkorb 1,25 R</p> <p>T 29,5 cm</p>	1085,- 1244,- 1397,-	1128,- 1293,- 1449,-	 <p>25014 B 75,0 cm 25015 B 90,0 cm</p> <p>Korpuselement 2 Türen, 2 Einlegeböden, 2 Schubkästen</p> <p>T 29,5 cm</p>	938,- 1013,-	976,- 1053,-
<p>25005 B 60,0 cm 25006 B 75,0 cm 25007 B 90,0 cm</p> <p>Schuhschrank 1 Schuhklappe inkl. 2 reihigem Schuhkorb 1 R, 1 Schubkasten, 2 Schuhklappen inkl. 3 reihigem Schuhkorb 1,25 R</p> <p>T 39,1 cm</p> <p>Detailansicht mit Maßen siehe Seite 88.</p> <p>39,1 cm tiefe Schuhschränke mit Schuhkorb preisgleich auch als Schuhschränke mit Schuhrost möglich (s.Seite 4) = Bestellnummer mit „KR“ ergänzen</p>	1248,- 1397,- 1549,-	1298,- 1453,- 1611,-	 <p>7655 B 75,0 cm 7656 B 90,0 cm</p> <p>wie vor</p> <p>T 39,1 cm</p>	979,- 1054,-	1018,- 1096,-
 <p>25008 B 60,0 cm 25009 B 75,0 cm</p> <p>Schuhschrank 4 Schuhklappen inkl. 2 reihigem Schuhkorb 1 R</p> <p>T 29,5 cm</p>	1178,- 1360,-	1222,- 1414,-	 <p>25018 B 75,0 cm 25019 B 90,0 cm</p> <p>Schuhschrank 2 Türen, 4 Schuhroste, 1 Schutzmatte, 2 Schubkästen</p> <p>T 39,1 cm max. Schuhlänge bei Schuhrosten 34,0 cm</p>	1143,- 1245,-	1188,- 1295,-
<p>25010 B 60,0 cm 25011 B 75,0 cm</p> <p>wie vor</p> <p>T 39,1 cm</p> <p>Detailansicht mit Maßen siehe Seite 88.</p> <p>39,1 cm tiefe Schuhschränke mit Schuhkorb preisgleich auch als Schuhschränke mit Schuhrost möglich (s.Seite 4) = Bestellnummer mit „KR“ ergänzen</p>	1178,- 1360,-	1222,- 1414,-	 <p>8382</p> <p>Schenkel 77,1 x 77,1 cm 2 Türen, 3 Einlegeböden</p> <p>T 39,1 cm - Weiterbau nur in gleicher oder geringerer Tiefe möglich.</p>	1507,-	1568,-
 <p>25012 B 75,0 cm 25013 B 90,0 cm</p> <p>Korpuselement 2 Türen, 3 Einlegeböden</p> <p>T 29,5 cm</p>	819,- 896,-	851,- 933,-	 <p>7125 B 75,0 cm 7128 B 90,0 cm</p> <p>wie vor</p> <p>T 39,1 cm</p>	819,- 896,-	851,- 933,-

KIRA-SYSTEM - DIELEN











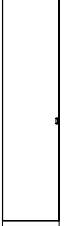

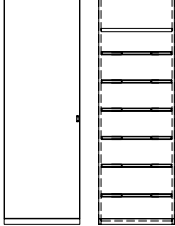

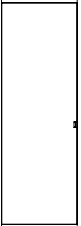

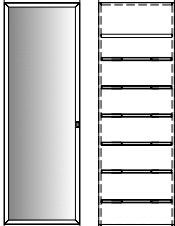
Hochglanz Aufpreise Korpus + Front siehe Tabelle C/D Seite 85.

Durchgehende Lochreihe im Schuhrost-/Z-Bodenbereich.

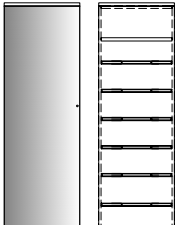
Korpuselemente 5 R, Höhe 183,1 cm

(Abdeckblätter bis 270,0 cm durchgehend)

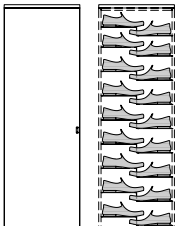
Füße (Höhe +8,8 cm) / Kufen (Höhe +9,2 cm) / Sockelgleiter (Höhe +0,6 cm) siehe Seite 78/79.

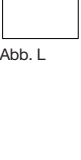
Best.-Nr. / Maße Beschreibung	PG 1	PG 2	Best.-Nr. / Maße Beschreibung	PG 1	PG 2
 2632 L B 45,0 cm 2633 R B 45,0 cm Korpuselement (Stauraum) 1 Tür (gerundet), 4 Böden T 29,5/39,1 cm Der Weiterbau mit 39,1 cm tiefen Elementen ist an der flacheren Seite (29,5 cm) nicht möglich.  Abb. L	933,- 933,-	973,- 973,-	 76890 L B 45,0 cm 76891 R B 45,0 cm 76892 L B 60,0 cm 76893 R B 60,0 cm mit Holztür Schuhschrank 1 Tür, 6 Schuhroste, 1 Boden, 1 Schutzmatte T 39,1 cm  Abb. L max. Schuhlänge bei Schuhrosten 34,0 cm	872,- 872,- 1012,- 1012,-	907,- 907,- 1054,- 1054,-
 76866 L B 37,5 cm 76867 R B 37,5 cm 76868 L B 45,0 cm 76869 R B 45,0 cm 76870 L B 60,0 cm 76871 R B 60,0 cm mit Holztür Korpuselement (Stauraum) 1 Tür, 4 Böden T 29,5 cm  Abb. L	670,- 670,- 695,- 695,- 789,- 789,-	695,- 695,- 726,- 726,- 819,- 819,-	 84996 L B 45,0 cm 84997 R B 45,0 cm 84998 L B 60,0 cm 84999 R B 60,0 cm mit Rahmen-Spiegeltür (für alle Griffvarianten) Schuhschrank 1 Tür, 6 Schuhroste, 1 Boden, 1 Schutzmatte T 39,1 cm  Abb. L max. Schuhlänge bei Schuhrosten 34,0 cm	1017,- 1017,- 1157,- 1157,-	1057,- 1057,- 1201,- 1201,-
 84988 L B 45,0 cm 84989 R B 45,0 cm 84990 L B 60,0 cm 84991 R B 60,0 cm mit Rahmen-Spiegeltür (für alle Griffvarianten) Korpuselement (Stauraum) 1 Tür, 4 Böden T 29,5 cm  Abb. L	838,- 838,- 931,- 931,-	870,- 870,- 968,- 968,-	 76910 L B 45,0 cm 76911 R B 45,0 cm 76912 L B 60,0 cm 76913 R B 60,0 cm mit vollflächiger Spiegeltür (mit Knopf) Schuhschrank 1 Tür, 6 Schuhroste, 1 Boden, 1 Schutzmatte T 39,1 cm  Abb. L max. Schuhlänge bei Schuhrosten 34,0 cm	1017,- 1017,- 1157,- 1157,-	1057,- 1057,- 1201,- 1201,-
 76902 L B 45,0 cm 76903 R B 45,0 cm 76904 L B 60,0 cm 76905 R B 60,0 cm mit vollflächiger Spiegeltür (mit Knopf) Korpuselement (Stauraum) 1 Tür, 4 Böden T 29,5 cm  Abb. L	838,- 838,- 931,- 931,-	870,- 870,- 968,- 968,-	 88607 L B 60,0 cm 88608 R B 60,0 cm mit Holztür Schuhschrank 1 Tür, 9 Z-Böden T 19,9 cm  Abb. L max. vordere Schuhhöhe 5,5 cm max. Schuhbreite 13,5 cm	1084,- 1084,-	1128,- 1128,-
 76906 L B 45,0 cm 76907 R B 45,0 cm 76908 L B 60,0 cm 76909 R B 60,0 cm wie vor T 39,1 cm	838,- 838,- 931,- 931,-	870,- 870,- 968,- 968,-			











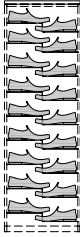

KIRA-SYSTEM - DIELEN

Hochglanz Aufpreise Korpus + Front siehe Tabelle C/D Seite 85.
Durchgehende Lochreihe im Schuhrost-/Z-Bodenbereich.

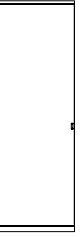
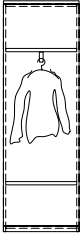
Korpuselemente 5 R, Höhe 183,1 cm

(Abdeckblätter bis 270,0 cm durchgehend)

Füße (Höhe +8,8 cm) / Kufen (Höhe +9,2 cm) / Sockelgleiter (Höhe +0,6 cm) siehe Seite 78/79.

Best.-Nr. / Maße Beschreibung		PG 1	PG 2	Best.-Nr. / Maße Beschreibung		PG 1	PG 2
 	88653 L B 60,0 cm 88654 R B 60,0 cm mit Rahmen-Spiegeltür (für alle Griffvarianten) Schuhschrank 1 Tür, 9 Z-Böden T 19,9 cm	1226,-	1276,-	 	76914 L B 60,0 cm 76915 R B 60,0 cm mit vollflächiger Spiegeltür (mit Griffvarianten) Garderobe 1 Tür, 2 Böden, 1 Kleiderstange ausziehbar T 39,1 cm Mantellänge ca. 110,0 cm Gegen Aufpreis: 1 x 90464 2er Set Innenschub- kasten B 60 cm (hinter Türen)	994,-	1033,-
	Abb. L max. vordere Schuhhöhe 5,5 cm max. Schuhbreite 13,5 cm	1226,-	1276,-		Abb. L 273,-	273,-	
 	88649 L B 60,0 cm 88650 R B 60,0 cm mit vollflächiger Spiegeltür (mit Knopf) Schuhschrank 1 Tür, 9 Z-Böden T 19,9 cm	1226,-	1276,-	 	76880 L B 45,0 cm 76881 R B 45,0 cm 76882 L B 60,0 cm 76883 R B 60,0 cm Korpuselement (Stauraum) 1 Tür, 3 Böden, 2 Schubkästen T 29,5 cm	798,-	830,-
	Abb. L max. vordere Schuhhöhe 5,5 cm max. Schuhbreite 13,5 cm	1226,-	1276,-		Abb. L 7521 L B 45,0 cm 7522 R B 45,0 cm 7523 L B 60,0 cm 7524 R B 60,0 cm wie vor T 39,1 cm	839,-	873,-
 	76898 L B 60,0 cm 76899 R B 60,0 cm mit Holztür Garderobe 1 Tür, 2 Böden, 1 Kleiderstange ausziehbar T 39,1 cm Mantellänge ca. 110,0 cm Gegen Aufpreis: 1 x 90464 2er Set Innenschub- kasten B 60 cm (hinter Türen)	851,-	886,-	 	76894 L B 45,0 cm 76895 R B 45,0 cm 76896 L B 60,0 cm 76897 R B 60,0 cm Schuhschrank 1 Tür, 1 Boden, 5 Schuhroste, 1 Schutzmatte, 2 Schubkästen T 39,1 cm max. Schuhlänge bei Schuhrosten 34,0 cm	1000,-	1040,-
	Abb. L	851,-	886,-		Abb. L	863,-	897,-
 	85000 L B 60,0 cm 85001 R B 60,0 cm mit Rahmen-Spiegeltür (für alle Griffvarianten) Garderobe 1 Tür, 2 Böden, 1 Kleiderstange ausziehbar T 39,1 cm Mantellänge ca. 110,0 cm Gegen Aufpreis: 1 x 90464 2er Set Innenschub- kasten B 60 cm (hinter Türen)	994,-	1033,-	 	76900 L B 60,0 cm 76901 R B 60,0 cm Garderobe 1 Tür, 1 Boden, 1 Kleiderstange ausziehbar, 2 Schubkästen T 39,1 cm Mantellänge ca. 110,0 cm	996,-	1035,-
	Abb. L	994,-	1033,-		Abb. L	996,-	1035,-

KIRA-SYSTEM - DIELEN

Hochglanz Aufpreise Korpus + Front siehe Tabelle C/D Seite 85.
Durchgehende Lochreihe im Schuhrost-/Z-Bodenbereich.

Korpuselemente 5 R, Höhe 183,1 cm

(Abdeckblätter bis 270,0 cm durchgehend)

FüÙe (Höhe +8,8 cm) / Kufen (Höhe +9,2 cm) / Sockelgleiter (Höhe +0,6 cm) siehe Seite 78/79.

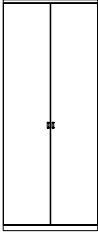
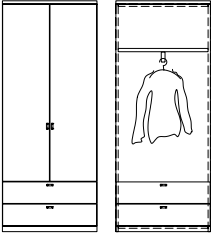
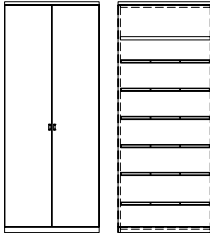
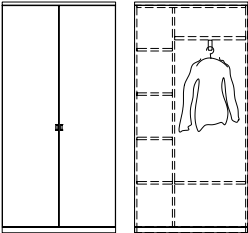
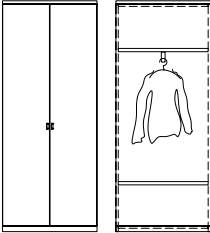
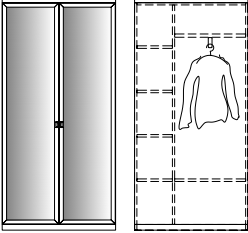
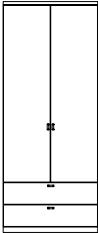
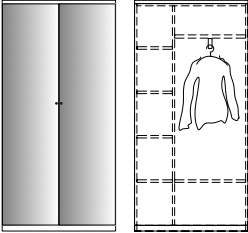
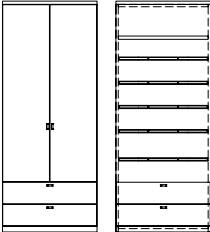
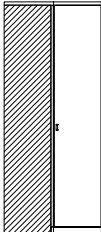
Best.-Nr. / Maße Beschreibung		PG 1	PG 2	Best.-Nr. / Maße Beschreibung		PG 1	PG 2
	76980 B 75,0 cm 76981 B 90,0 cm Korpuselement (Stauraum) 2 Türen, 4 Böden T 29,5 cm	926,- 1043,-	963,- 1092,-		76974 B 75,0 cm Garderobe 2 Türen, 1 Boden, 1 Kleiderstange ausziehbar, 2 Schubkästen T 39,1 cm Mantellänge ca. 110,0 cm	1152,-	1198,-
	7519 B 75,0 cm 7520 B 90,0 cm wie vor T 39,1 cm	926,- 1043,-	963,- 1092,-				
	76967 B 75,0 cm 76968 B 90,0 cm Schuhschrank 2 Türen, 1 Boden, 6 Schuhroste, 1 Schutzmatte T 39,1 cm max. Schuhlänge bei Schuhrosten 34,0 cm	1194,- 1360,-	1241,- 1414,-		76975 B 90,0 cm mit Holztür Garderobe 2 Türen, 1 Mittelseite, 6 Böden, 1 Kleiderstange ausziehbar T 39,1 cm Mantellänge ca. 110,0 cm Gegen Aufpreis: 1 x 90464 2er Set Innenschub- kasten B 60 cm (hinter Türen)	1260,-	1309,-
							273,-
	76969 B 75,0 cm Garderobe 2 Türen, 2 Böden, 1 Kleiderstange ausziehbar T 39,1 cm Mantellänge ca. 110,0 cm Gegen Aufpreis: 1 x 90465 2er Set Innenschub- kasten B 75 cm (hinter Türen)	989,-	1026,-		85002 B 90,0 cm mit Rahmen-Spiegeltür (für alle Griffvarianten) Garderobe 2 Türen, 1 Mittelseite, 6 Böden, 1 Kleiderstange ausziehbar T 39,1 cm Mantellänge ca. 110,0 cm Gegen Aufpreis: 1 x 90464 2er Set Innenschub- kasten B 60 cm (hinter Türen)	1544,-	1607,-
		299,-	299,-				273,-
	76982 B 75,0 cm 76983 B 90,0 cm Korpuselement (Stauraum) 2 Türen, 3 Böden, 2 Schubkästen T 29,5 cm	1045,- 1160,-	1087,- 1206,-		85849 B 90,0 cm mit vollflächiger Spiegeltür (mit Knopf) Garderobe 2 Türen, 1 Mittelseite, 6 Böden, 1 Kleiderstange ausziehbar T 39,1 cm Mantellänge ca. 110,0 cm Gegen Aufpreis: 1 x 90464 2er Set Innenschub- kasten B 60 cm (hinter Türen)	1544,-	1607,-
	7535 B 75,0 cm 7536 B 90,0 cm wie vor T 39,1 cm	1087,- 1201,-	1130,- 1249,-				273,-
	76972 B 75,0 cm 76973 B 90,0 cm Schuhschrank 2 Türen, 1 Boden, 5 Schuhroste, 1 Schutzmatte, 2 Schubkästen T 39,1 cm max. Schuhlänge bei Schuhrosten 34,0 cm	1332,- 1488,-	1385,- 1547,-		8384 Schenkel 77,1 x 77,1 cm 2 Türen, 4 Einlegeböden T 39,1 cm - Weiterbau nur in gleicher oder geringerer Tiefe möglich.	1703,-	1768,-

KIRA-SYSTEM - DIELEN

Korpuselemente 6 R, Höhe 218,3 cm













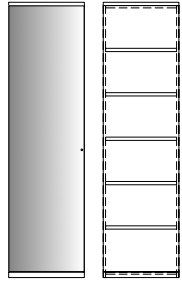

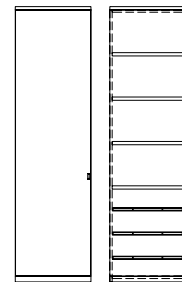

(Abdeckblätter bis 270,0 cm durchgehend)

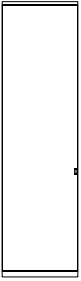
Hochglanz Aufpreise Korpus + Front siehe Tabelle C/D Seite 85.

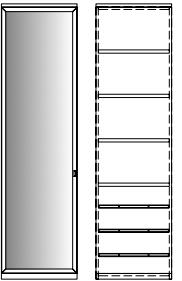
Durchgehende Lochreihe im Schuhrost-/Z-Bodenbereich.

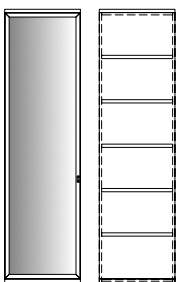
Fächerhöhe der Einlegeböden 32,6 cm.

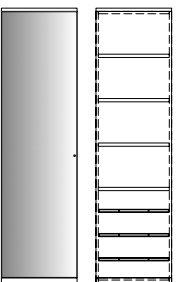
Sockelgleiter (Höhe +0,6 cm) siehe Seite 79.

Best.-Nr. / Maße Beschreibung	PG 1	PG 2	Best.-Nr. / Maße Beschreibung	PG 1	PG 2
 <p>2671 L B 45,0 cm 2672 R B 45,0 cm</p> <p>Korpuselement (Stauraum) 1 Tür (gerundet), 5 Böden T 29,5/39,1 cm</p> <p>Der Weiterbau mit 39,1 cm tiefen Elementen ist an der flacheren Seite (29,5 cm) nicht möglich.</p>  <p>Abb. L</p>	1017,-	1054,-	 <p>75534 L B 45,0 cm 75535 R B 45,0 cm 75536 L B 60,0 cm 75537 R B 60,0 cm</p> <p>mit vollflächiger Spiegeltür (mit Knopf)</p> <p>Korpuselement (Stauraum) 1 Tür, 5 Böden T 39,1 cm</p>  <p>Abb. L</p>	893,-	928,-
 <p>1006 L B 45,0 cm 1010 R B 45,0 cm 24242 L B 60,0 cm 24243 R B 60,0 cm</p> <p>Korpuselement (Stauraum) 2 Türen, 5 Böden T 29,5/39,1 cm</p> <p>Der Weiterbau mit 39,1 cm tiefen Elementen ist an der flacheren Seite (29,5 cm) nicht möglich.</p>  <p>Abb. L</p>	1101,-	1143,-	 <p>25030 L B 45,0 cm 25031 R B 45,0 cm 25032 L B 60,0 cm 25033 R B 60,0 cm</p> <p>mit Holztür</p> <p>Schuhschrank (Stauraum) 1 Tür, 4 Böden, 3 Schuhroste, 1 Schutzmatte T 39,1 cm</p>  <p>Abb. L max. Schuhlänge bei Schuhrosten 34,0 cm</p>	845,-	879,-
 <p>7348 L B 45,0 cm 7349 R B 45,0 cm 24534 L B 60,0 cm 24535 R B 60,0 cm</p> <p>mit Holztür</p> <p>Korpuselement (Stauraum) 1 Tür, 5 Böden T 39,1 cm</p>  <p>Abb. L</p>	737,-	765,-	 <p>25034 L B 45,0 cm 25035 R B 45,0 cm 25036 L B 60,0 cm 25037 R B 60,0 cm</p> <p>mit Rahmen-Spiegeltür (für alle Griffvarianten)</p> <p>Schuhschrank (Stauraum) 1 Tür, 4 Böden, 3 Schuhroste, 1 Schutzmatte T 39,1 cm</p>  <p>Abb. L max. Schuhlänge bei Schuhrosten 34,0 cm</p>	1003,-	1040,-
 <p>25042 L B 45,0 cm 25043 R B 45,0 cm 24536 L B 60,0 cm 24537 R B 60,0 cm</p> <p>mit Rahmen-Spiegeltür (für alle Griffvarianten)</p> <p>Korpuselement (Stauraum) 1 Tür, 5 Böden T 39,1 cm</p>  <p>Abb. L</p>	893,-	928,-	 <p>75538 L B 45,0 cm 75539 R B 45,0 cm 75540 L B 60,0 cm 75541 R B 60,0 cm</p> <p>mit vollflächiger Spiegeltür (mit Knopf)</p> <p>Schuhschrank (Stauraum) 1 Tür, 4 Böden, 3 Schuhroste, 1 Schutzmatte T 39,1 cm</p>  <p>Abb. L max. Schuhlänge bei Schuhrosten 34,0 cm</p>	1003,-	1040,-

KIRA-SYSTEM - DIELEN

Korpuselemente 6 R, Höhe 218,3 cm











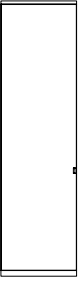

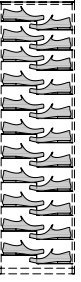
(Abdeckblätter bis 270,0 cm durchgehend)

Hochglanz Aufpreise Korpus + Front siehe Tabelle C/D Seite 85.

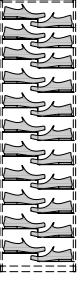
Durchgehende Lochreihe im Schuhrost-/Z-Bodenbereich.

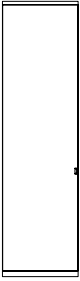
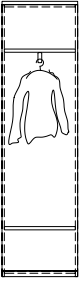
Fächerhöhe der Einlegeböden 32,6 cm.

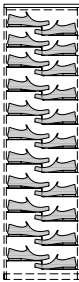
Sockelgleiter (Höhe +0,6 cm) siehe Seite 79.

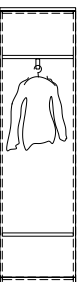
Best.-Nr. / Maße Beschreibung		PG 1	PG 2	Best.-Nr. / Maße Beschreibung		PG 1	PG 2		
		25038 L B 45,0 cm 25039 R B 45,0 cm 24538 L B 60,0 cm 24539 R B 60,0 cm	984,- 984,- 1096,- 1096,-	1024,- 1024,- 1138,- 1138,-			88655 L B 60,0 cm 88656 R B 60,0 cm	1404,- 1404,-	1460,- 1460,-
mit Holztür Schuhschrank 1 Tür, 1 Boden, 8 Schuhroste, 1 Schutzmatte T 39,1 cm				mit Rahmen-Spiegeltür (für alle Griffvarianten) Schuhschrank 1 Tür, 11 Z-Böden T 19,9 cm					
Abb. L				Abb. L					
max. Schuhlänge bei Schuhrosten 34,0 cm				max. vordere Schuhhöhe 5,5 cm max. Schuhbreite 13,5 cm					
		25040 L B 45,0 cm 25041 R B 45,0 cm 24540 L B 60,0 cm 24541 R B 60,0 cm	1136,- 1136,- 1269,- 1269,-	1185,- 1185,- 1323,- 1323,-			88651 L B 60,0 cm 88652 R B 60,0 cm	1404,- 1404,-	1460,- 1460,-
mit Rahmen-Spiegeltür (für alle Griffvarianten) Schuhschrank 1 Tür, 1 Boden, 8 Schuhroste, 1 Schutzmatte T 39,1 cm				mit vollflächiger Spiegeltür (mit Knopf) Schuhschrank 1 Tür, 11 Z-Böden T 19,9 cm					
Abb. L				Abb. L					
max. Schuhlänge bei Schuhrosten 34,0 cm				max. vordere Schuhhöhe 5,5 cm max. Schuhbreite 13,5 cm					
		75542 L B 45,0 cm 75543 R B 45,0 cm 75544 L B 60,0 cm 75545 R B 60,0 cm	1136,- 1136,- 1269,- 1269,-	1185,- 1185,- 1323,- 1323,-			25044 L B 60,0 cm 25045 R B 60,0 cm	893,- 893,-	926,- 926,-
mit vollflächiger Spiegeltür (mit Knopf) Schuhschrank 1 Tür, 1 Boden, 8 Schuhroste, 1 Schutzmatte T 39,1 cm				mit Holztür Garderobe 1 Tür, 2 Böden, 1 Kleiderstange ausziehbar T 39,1 cm Mantellänge ca. 123,0 cm Gegen Aufpreis: 1 x 90464 2er Set Innenschub- kasten B 60 cm (hinter Türen)				273,-	273,-
Abb. L				Abb. L					
max. Schuhlänge bei Schuhrosten 34,0 cm									
		88609 L B 60,0 cm 88610 R B 60,0 cm	1246,- 1246,-	1296,- 1296,-			25046 L B 60,0 cm 25047 R B 60,0 cm	1064,- 1064,-	1108,- 1108,-
mit Holztür Schuhschrank 1 Tür, 11 Z-Böden T 19,9 cm				mit Rahmen-Spiegeltür (für alle Griffvarianten) Garderobe 1 Tür, 2 Böden, 1 Kleiderstange ausziehbar T 39,1 cm Mantellänge ca. 123,0 cm Gegen Aufpreis: 1 x 90464 2er Set Innenschub- kasten B 60 cm (hinter Türen)				273,-	273,-
Abb. L				Abb. L					
max. vordere Schuhhöhe 5,5 cm max. Schuhbreite 13,5 cm									

KIRA-SYSTEM - DIELEN

Korpuselemente 6 R, Höhe 218,3 cm











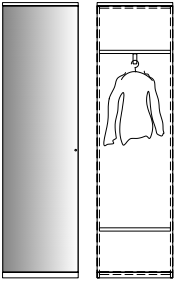

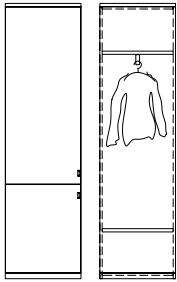

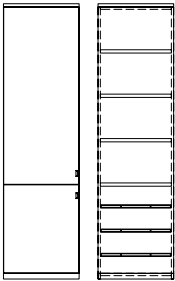

(Abdeckblätter bis 270,0 cm durchgehend)

Hochglanz Aufpreise Korpus + Front siehe Tabelle C/D Seite 85.

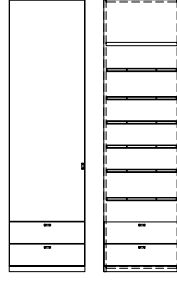
Durchgehende Lochreihe im Schuhrost-/Z-Bodenbereich.

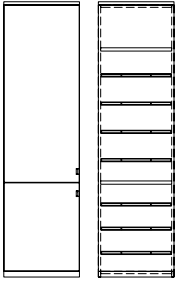
Fächerhöhe der Einlegeböden 32,6 cm.

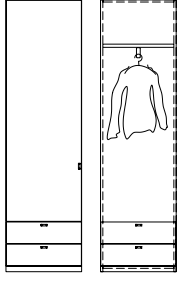
Sockelgleiter (Höhe +0,6 cm) siehe Seite 79.

Best.-Nr. / Maße Beschreibung	PG 1	PG 2	Best.-Nr. / Maße Beschreibung	PG 1	PG 2
 <p>75354 L B 60,0 cm 75355 R B 60,0 cm</p> <p>mit vollflächiger Spiegeltür (mit Knopf)</p> <p>Garderobe</p> <p>1 Tür, 2 Böden, 1 Kleiderstange ausziehbar</p> <p>T 39,1 cm</p> <p>Mantellänge ca. 123,0 cm</p> <p>Gegen Aufpreis: 1 x 90464 2er Set Innenschub- kasten B 60 cm (hinter Türen)</p>  <p>Abb. L</p>	1064,- 1064,-	1108,- 1108,-	 <p>25028 L B 60,0 cm 25029 R B 60,0 cm</p> <p>Garderobe</p> <p>1 Tür, 2 Böden, 1 Kleiderstange ausziehbar Die obere und untere Front sind zu einer Tür verbunden</p> <p>T 39,1 cm</p> <p>Mantellänge ca. 123,0 cm</p> <p>Gegen Aufpreis: 1 x 90464 2er Set Innenschub- kasten B 60 cm (hinter Türen)</p>  <p>Abb. L</p>	938,- 938,-	977,- 977,-
 <p>7798 L B 37,5 cm 7799 R B 37,5 cm 7050 L B 45,0 cm 7051 R B 45,0 cm 7058 L B 60,0 cm 7059 R B 60,0 cm</p> <p>Korpuselement (Stauraum)</p> <p>2 Türen, 5 Böden</p> <p>T 39,1 cm</p>  <p>Abb. L</p>	751,- 751,- 777,- 777,- 875,- 875,-	777,- 777,- 812,- 812,- 907,- 907,-	 <p>7550 L B 45,0 cm 7551 R B 45,0 cm 7552 L B 60,0 cm 7553 R B 60,0 cm</p> <p>Korpuselement (Stauraum)</p> <p>1 Tür, 4 Böden, 2 Schubkästen</p> <p>T 39,1 cm</p>  <p>Abb. L</p>	881,- 881,- 963,- 963,-	917,- 917,- 1002,- 1002,-
 <p>25020 L B 45,0 cm 25021 R B 45,0 cm 25022 L B 60,0 cm 25023 R B 60,0 cm</p> <p>Schuhschrank (Stauraum)</p> <p>2 Türen, 4 Böden, 3 Schuhroste, 1 Schutzmatte</p> <p>T 39,1 cm</p> <p>max. Schuhlänge bei Schuhrosten 34,0 cm</p>  <p>Abb. L</p>	889,- 889,- 996,- 996,-	921,- 921,- 1038,- 1038,-	 <p>25048 L B 45,0 cm 25049 R B 45,0 cm 25050 L B 60,0 cm 25051 R B 60,0 cm</p> <p>Schuhschrank</p> <p>1 Tür, 1 Boden, 6 Schuhroste, 1 Schutzmatte, 2 Schubkästen</p> <p>T 39,1 cm</p> <p>max. Schuhlänge bei Schuhrosten 34,0 cm</p>  <p>Abb. L</p>	1066,- 1066,- 1168,- 1168,-	1108,- 1108,- 1215,- 1215,-
 <p>25024 L B 45,0 cm 25025 R B 45,0 cm 25026 L B 60,0 cm 25027 R B 60,0 cm</p> <p>Schuhschrank</p> <p>2 Türen, 2 Böden, 7 Schuhroste, 2 Schutzmatzen</p> <p>T 39,1 cm</p> <p>max. Schuhlänge bei Schuhrosten 34,0 cm</p>  <p>Abb. L</p>	1017,- 1017,- 1136,- 1136,-	1054,- 1054,- 1185,- 1185,-	 <p>24542 L B 60,0 cm 24543 R B 60,0 cm</p> <p>Garderobe</p> <p>1 Tür, 1 Boden, 1 Kleiderstange ausziehbar, 2 Schubkästen</p> <p>T 39,1 cm</p> <p>Mantellänge ca. 123,0 cm</p>  <p>Abb. L</p>	1028,- 1028,-	1069,- 1069,-

KIRA-SYSTEM - DIELEN

Weitere Informationen zu Leuchtmitteln und deren Energieeffizienzklasse siehe Zusatzliste „Zubehör im Detail“.

Hochglanz Aufpreise Korpus + Front siehe Tabelle C/D Seite 85.











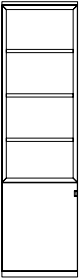

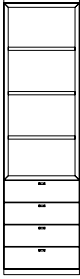
Durchgehende Lochreihe im Schuhrost-/Z-Bodenbereich.

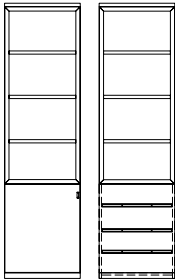
Fächerhöhe der Einlegeböden 32,6 cm.

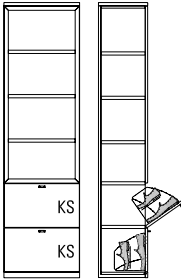
Sockelgleiter (Höhe +0,6 cm) siehe Seite 79.

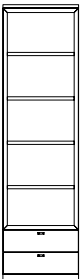
Korpuselemente 6 R, Höhe 218,3 cm

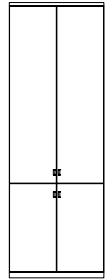
(Abdeckblätter bis 270,0 cm durchgehend)

Best.-Nr. / Maße Beschreibung	PG 1	PG 2	Best.-Nr. / Maße Beschreibung	PG 1	PG 2
 <p>24213 L B 45,0 cm 24214 R B 45,0 cm 24215 L B 60,0 cm 24216 R B 60,0 cm</p> <p>Korpusregal 1 Tür, 1 Einlegeboden, 3 Böden (nicht verstellbar)</p> <p>T 39,1 cm Lichte Nischenmaße: B 38,0/53,0, T 34,9 cm</p>  <p>Abb. L</p> <p>Gegen Aufpreis: 2 x 8058 LED-Holzbodenbeleuchtung B 45 cm 2 x 8059 LED-Holzbodenbeleuchtung B 60 cm</p>	935,- 935,- 1038,- 1038,-	975,- 975,- 1075,- 1075,-	 <p>24210 B 45,0 cm 24211 B 60,0 cm 24212 B 75,0 cm</p> <p>Korpusregal 3 Böden (nicht verstellbar), 4 Schubkästen</p> <p>T 39,1 cm Lichte Nischenmaße: B 38,0/53,0/68,0, T 34,9 cm</p>  <p>Gegen Aufpreis: 2 x 8058 LED-Holzbodenbeleuchtung B 45 cm 2 x 8059 LED-Holzbodenbeleuchtung B 60 cm 2 x 8060 LED-Holzbodenbeleuchtung B 75 cm</p>	1191,- 1312,- 1389,-	1239,- 1365,- 1445,-
 <p>25277 L B 45,0 cm 25278 R B 45,0 cm 25279 L B 60,0 cm 25280 R B 60,0 cm</p> <p>Korpusregal 1 Tür, 3 Schuhroste, 1 Schutzmatte, 3 Böden (nicht verstellbar)</p> <p>T 39,1 cm Lichte Nischenmaße: B 38,0/53,0, T 34,9 cm</p>  <p>Abb. L</p> <p>Gegen Aufpreis: 2 x 8058 LED-Holzbodenbeleuchtung B 45 cm 2 x 8059 LED-Holzbodenbeleuchtung B 60 cm</p>	1043,- 1043,- 1162,- 1162,-	1089,- 1089,- 1206,- 1206,-	 <p>25053 B 60,0 cm 25054 B 75,0 cm</p> <p>Korpusregal 3 Böden (nicht verstellbar), 2 Schuhklappen inkl. 2 reihigem Schuhkorb 1 R</p> <p>T 39,1 cm Lichte Nischenmaße: B 53,0/68,0, T 34,9 cm</p> <p>Detailansicht mit Maßen siehe Seite 88.</p>  <p>Gegen Aufpreis: 2 x 8059 LED-Holzbodenbeleuchtung B 60 cm 2 x 8060 LED-Holzbodenbeleuchtung B 75 cm</p> <p>KS = Klappe mit Schuhkorb KR = Klappe (hinter Klappe Schuhrost)</p> <p>39,1 cm tiefe Schuhschränke mit Schuhkorb preisgleich auch als Schuhschränke mit Schuhrost möglich (s.Seite 4) = Bestellnummer mit „KR“ ergänzen</p>	1250,- 1369,-	1299,- 1425,-
 <p>24207 B 45,0 cm 24208 B 60,0 cm 24209 B 75,0 cm</p> <p>Korpusregal 4 Böden (nicht verstellbar), 2 Schubkästen</p> <p>T 39,1 cm Lichte Nischenmaße: B 38,0/53,0/68,0, T 34,9 cm</p>  <p>Gegen Aufpreis: 4 x 8058 LED-Holzbodenbeleuchtung B 45 cm 4 x 8059 LED-Holzbodenbeleuchtung B 60 cm 4 x 8060 LED-Holzbodenbeleuchtung B 75 cm</p>	1040,- 1157,- 1231,-	1082,- 1203,- 1281,-	 <p>7068 B 75,0 cm 7072 B 90,0 cm</p> <p>Korpuselement (Stauraum) 4 Türen, 5 Böden</p> <p>T 39,1 cm</p> 	1066,- 1141,-	1110,- 1190,-

KIRA-SYSTEM - DIELEN

Korpuselemente 6 R, Höhe 218,3 cm

(Abdeckblätter bis 270,0 cm durchgehend)

Hochglanz Aufpreise Korpus + Front siehe Tabelle C/D Seite 85.

Durchgehende Lochreihe im Schuhrost-/Z-Bodenbereich.

Fächerhöhe der Einlegeböden 32,6 cm.

Sockelgleiter (Höhe +0,6 cm) siehe Seite 79.

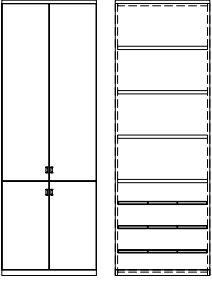
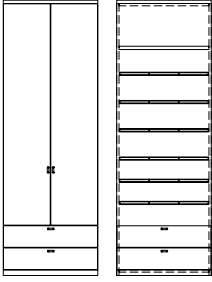
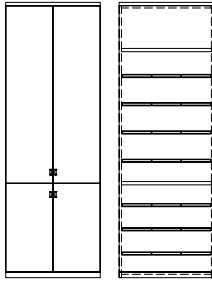
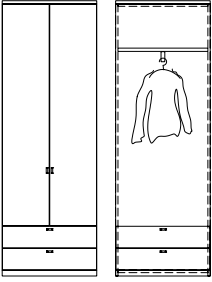
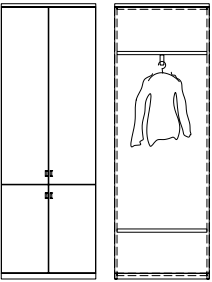
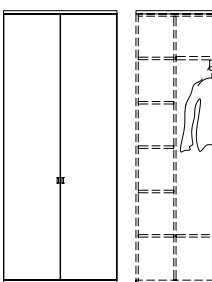
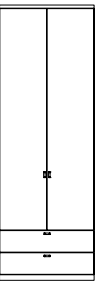
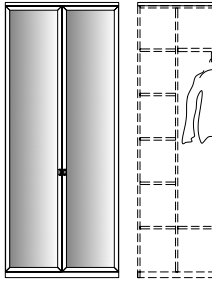
Best.-Nr. / Maße Beschreibung	PG 1	PG 2	Best.-Nr. / Maße Beschreibung	PG 1	PG 2
 <p>25055 B 75,0 cm 25056 B 90,0 cm</p> <p>Schuhschrank (Stauraum) 4 Türen, 4 Böden, 3 Schuhroste, 1 Schutzmatte</p> <p>T 39,1 cm max. Schuhlänge bei Schuhrosten 34,0 cm</p>	1208,- 1309,-	1260,- 1360,-	 <p>24640 B 75,0 cm 24641 B 90,0 cm</p> <p>Schuhschrank 2 Türen, 1 Boden, 6 Schuhroste, 1 Schutzmatte, 2 Schubkästen</p> <p>T 39,1 cm max. Schuhlänge bei Schuhrosten 34,0 cm</p>	1399,- 1511,-	1455,- 1572,-
 <p>25057 B 75,0 cm 25058 B 90,0 cm</p> <p>Schuhschrank 4 Türen, 2 Böden, 7 Schuhroste, 2 Schutzmatte</p> <p>T 39,1 cm max. Schuhlänge bei Schuhrosten 34,0 cm</p>	1372,- 1498,-	1428,- 1558,-	 <p>24644 B 75,0 cm</p> <p>Garderobe 2 Türen, 1 Boden, 1 Kleiderstange ausziehbar, 2 Schubkästen</p> <p>T 39,1 cm Mantellänge ca. 123,0 cm</p>	1208,-	1256,-
 <p>25059 B 75,0 cm</p> <p>Garderobe 2 Türen, 2 Böden, 1 Kleiderstange ausziehbar Die obere und untere Front sind zu einer Tür verbunden</p> <p>T 39,1 cm Mantellänge ca. 123,0 cm</p> <p>Gegen Aufpreis: 1 x 90465 2er Set Innenschub- kasten B 75 cm (hinter Türen)</p>	1120,- 299,-	1162,- 299,-	 <p>25281 B 90,0 cm mit Holztür</p> <p>Garderobe 2 Türen, 1 Mittelseite, 7 Böden, 1 Kleiderstange ausziehbar</p> <p>T 39,1 cm</p> <p>Gegen Aufpreis: 1 x 90464 2er Set Innenschubkasten B 60 cm (hinter Türen)</p>	1295,- 273,-	1344,- 273,-
 <p>7554 B 75,0 cm 7555 B 90,0 cm</p> <p>Korpuselement (Stauraum) 2 Türen, 4 Böden, 2 Schubkästen</p> <p>T 39,1 cm</p>	1159,- 1238,-	1205,- 1288,-	 <p>75155 B 90,0 cm mit Rahmen-Spiegeltür (für alle Griffvarianten)</p> <p>Garderobe 2 Türen, 1 Mittelseite, 7 Böden, 1 Kleiderstange ausziehbar</p> <p>T 39,1 cm</p> <p>Gegen Aufpreis: 1 x 90464 2er Set Innenschubkasten B 60 cm (hinter Türen)</p>	1600,- 273,-	1663,- 273,-

KIRA-SYSTEM - DIELEN

Korpuselemente 6 R, Höhe 218,3 cm

(Abdeckblätter bis 270,0 cm durchgehend)

Hochglanz Aufpreise Korpus + Front siehe Tabelle C/D Seite 85.

Durchgehende Lochreihe im Schuhrost-/Z-Bodenbereich.

Fächerhöhe der Einlegeböden 32,6 cm.

Sockelgleiter (Höhe +0,6 cm) siehe Seite 79.

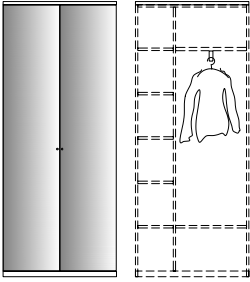
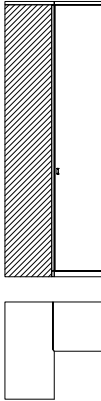
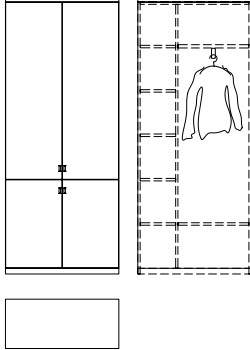
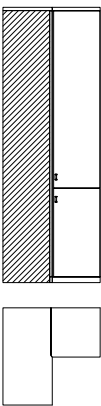
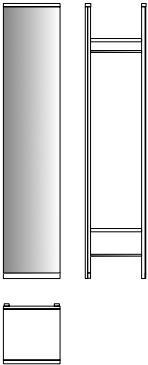
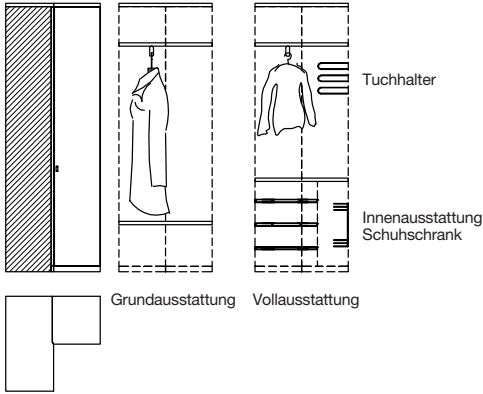
Best.-Nr. / Maße Beschreibung	PG 1	PG 2	Best.-Nr. / Maße Beschreibung	PG 1	PG 2
 <p>85850 B 90,0 cm mit vollflächiger Spiegeltür (mit Knopf) Garderobe 2 Türen, 1 Mittelseite, 7 Böden, 1 Kleiderstange ausziehbar T 39,1 cm</p> <p>Gegen Aufpreis: 1 x 90464 2er Set Innenschubkasten B 60 cm (hinter Türen)</p>	1600,-	1663,-	 <p>25060 Schenkel 77,1 x 77,1 cm 2 Türen, 5 Böden T 39,1 cm</p>	1796,-	1873,-
 <p>25063 B 90,0 cm Garderobe 2 Türen, 1 Mittelseite, 7 Böden, 1 Kleiderstange ausziehbar Die obere und untere Front sind zu einer Tür verbunden T 39,1 cm</p> <p>Gegen Aufpreis: 1 x 90464 2er Set Innenschubkasten B 60 cm (hinter Türen)</p>	1386,-	1439,-	 <p>8387 Schenkel 77,1 x 77,1 cm 4 Türen, 5 Böden T 39,1 cm</p>	1890,-	1964,-
 <p>76562 ohne Spiegel 76563 mit Spiegel (Abb.) Offenes Garderobenelement 1 Schuhrost, 2 Böden, 1 Kleiderstange B 45,0, T 47,6 cm Nicht in Hochglanz möglich Schuhrost / Kleiderstange Edelstahlfarbig (Standard) Schwarz matt (auf Wunsch)</p>	1148,- 1442,-	1192,- 1500,-	 <p>25061 Schenkel 77,1 x 77,1 cm 2 Türen, 2 Böden, 1 Kleiderstange ausziehbar T 39,1 cm</p> <p>Grundausstattung Vollaussstattung</p> <p>Mantellänge bei Grundausstattung ca. 123,0 cm bei Vollaussstattung ca. 92,0 cm</p> <p>Gegen Aufpreis: 1 x 90849 Tuchhalter 1 x 90850 Innenausstattung Schuhschrank bestehend aus: 3 Schuhroste, 1 schwenkbaren Doppelkorb, 1 Schutzmatte</p>	1738,-	1806,-

KIRA-SYSTEM - DIELEN

Korpuselemente 6 R, Höhe 218,3 cm

(Abdeckblätter bis 270,0 cm durchgehend)

Hochglanz Aufpreise Korpus + Front siehe Tabelle C/D Seite 85.

Durchgehende Lochreihe im Schuhrost-/Z-Bodenbereich.





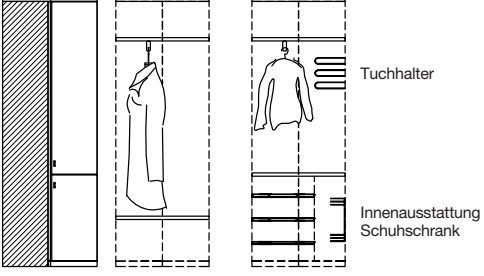
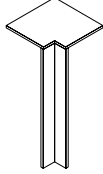



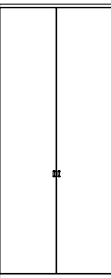

Fächerhöhe der Einlegeböden 32,6 cm.

Sockelgleiter (Höhe +0,6 cm) siehe Seite 79.

Best.-Nr. / Maße Beschreibung	PG 1	PG 2		Best.-Nr. / Maße Beschreibung	PG 1	PG 2
<p>24544</p> <p>Schenkel 77,1 x 77,1 cm</p> <p>2 Türen, 2 Böden, 1 Kleiderstange ausziehbar</p> <p>Die obere und untere Front sind zu einer Tür verbunden</p> <p>T 39,1 cm</p>  <p>Tuchhalter</p> <p>Innenausstattung Schuhschrank</p> <p>Grundausstattung Vollausstattung</p> <p>Mantellänge bei Grundausstattung ca. 123,0 cm bei Vollausstattung ca. 92,0 cm</p> <p>Gegen Aufpreis: 1 x 90849 Tuchhalter 1 x 90850 Innenausstattung Schuhschrank bestehend aus: 3 Schuhroste, 1 schwenkbaren Doppelkorb, 1 Schutzmatte</p>	1831,-	1904,-	 <ul style="list-style-type: none"> - Ecke nicht als Stauraum nutzbar. - einseitige Abdeckblathtiefenkürzung ohne Aufpreis - Eine Ausklinkung von max. 21,5 / 31,1 / 32,1 cm ist möglich. (Brand-schutztechnische Auflagen müssen beachtet werden.) 	<p>25264</p> <p>Schenkel 31,5 x 31,5 cm</p> <p>1 Eckabdeckblatt, 1 Eckleiste</p> <p>Weiterbau mit einer Wange Tiefe 25,4 cm</p>	287,-	296,-
				<p>25062</p> <p>Schenkel 41,1 x 41,1 cm wie vor</p> <p>Weiterbau mit einer Wange Tiefe 35,0 cm</p>	287,-	296,-
				<p>90220</p> <p>Schenkel 42,1 x 42,1 cm wie vor</p> <p>Weiterbau mit einem Korpus Tiefe 39,1 cm</p>	287,-	296,-
				<p>93795</p> <p>Eckleiste (ohne Eckabdeckblatt) Weiterbau mit einer Wange Höhe 215,7 - 260,0 cm oder einem Korpuselement 6 Raster</p>	56,-	58,-
				<p>93794</p> <p>Eckleiste (ohne Eckabdeckblatt) Weiterbau nur mit einem Korpuselement 6 Raster</p> <p>Gegen Aufpreis: 91622 Hochgl. Eckabdeckblatt (Eckleiste in Hochglanz nicht möglich)</p>	56,-	58,-
	63,- 394,-	63,- 394,-		147,-	147,-	

Kleiderschränke 6 R, Höhe 218,3 cm

(Abdeckblätter bis 270,0 cm durchgehend)

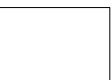
	Best.-Nr. / Maße Beschreibung	PG 1	PG 2		Best.-Nr. / Maße Beschreibung	PG 1	PG 2
  Abb. L	77682 L B 45,0 cm 77683 R B 45,0 cm mit Holztür 1 Tür, 2 Einlegeböden, 1 Kleiderstange (Belastbarkeit max. 25 kg) T 61,5 cm Gegen Aufpreis: 92867 Einlegeboden B 45 cm 49,- 93163 Kleiderstange B 45 cm 40,- 93538 Preisreduktion Innen- ausstattung B 45 cm -133,-	733,- 733,-	805,- 805,-	 	77722 B 90,0 cm mit Holztür 2 Türen, 2 Einlegeböden, 1 Kleiderstange (Belastbarkeit max. 25 kg) T 61,5 cm Gegen Aufpreis: 92869 Einlegeboden B 90 cm 68,- 93164 Kleiderstange B 90 cm 54,- 93540 Preisreduktion Innen- ausstattung B 90 cm -173,-	987,-	1082,-
  Abb. L	79703 L B 45,0 cm 79704 R B 45,0 cm mit Rahmen-Spiegeltür (für alle Griffvarianten) 1 Tür, 2 Einlegeböden, 1 Kleiderstange (Belastbarkeit max. 25 kg) T 61,5 cm Gegen Aufpreis: 92867 Einlegeboden B 45 cm 49,- 93163 Kleiderstange B 45 cm 40,- 93538 Preisreduktion Innen- ausstattung B 45 cm -133,-	889,- 889,-	977,- 977,-	 	79705 B 90,0 cm mit Rahmen-Spiegeltür (für alle Griffvarianten) 2 Türen, 2 Einlegeböden, 1 Kleiderstange (Belastbarkeit max. 25 kg) T 61,5 cm Gegen Aufpreis: 92869 Einlegeboden B 90 cm 68,- 93164 Kleiderstange B 90 cm 54,- 93540 Preisreduktion Innen- ausstattung B 90 cm -173,-	1295,-	1423,-
  Abb. L	85844 L B 45,0 cm 85845 R B 45,0 cm mit vollflächiger Spiegeltür (mit Knopf) 1 Tür, 2 Einlegeböden, 1 Kleiderstange (Belastbarkeit max. 25 kg) T 61,5 cm Gegen Aufpreis: 92867 Einlegeboden B 45 cm 49,- 93163 Kleiderstange B 45 cm 40,- 93538 Preisreduktion Innen- ausstattung B 45 cm -133,-	889,- 889,-	977,- 977,-	 	85846 B 90,0 cm mit vollflächiger Spiegeltür (mit Knopf) 2 Türen, 2 Einlegeböden, 1 Kleiderstange (Belastbarkeit max. 25 kg) T 61,5 cm Gegen Aufpreis: 92869 Einlegeboden B 90 cm 68,- 93164 Kleiderstange B 90 cm 54,- 93540 Preisreduktion Innen- ausstattung B 90 cm -173,-	1295,-	1423,-

KIRA-SYSTEM - DIELEN

KS = Klappe mit Schuhkorb



KR = Klappe (hinter Klappe Schuhrost)

Durchgehende Lochreihe im Schuhrost-/Z-Bodenbereich.

Hochglanz Aufpreise Korpus + Front siehe Tabelle C/D Seite 85.



Hängeelemente 0,5 R, Höhe 22,8 cm

(Abdeckblätter bis 270,0 cm durchgehend)

Best.-Nr. / Maße Beschreibung	PG 1	PG 2
 25064 B 45,0 cm 25065 B 60,0 cm 25066 B 75,0 cm 25067 B 90,0 cm Hängeelement 1 Schubkasten T 39,1 cm	359,- 443,- 525,- 606,-	373,- 461,- 546,- 631,-
 25068 B 105,0 cm 25069 B 120,0 cm 28762 B 135,0 cm Hängeelement 1 Schubkasten T 39,1 cm	635,- 705,- 772,-	660,- 733,- 803,-



Hängeelemente 1,5 R, Höhe 58,0 cm



(Abdeckblätter bis 270,0 cm durchgehend)

Best.-Nr. / Maße Beschreibung	PG 1	PG 2
 24371 L B 45,0 cm 24471 R B 45,0 cm 24373 L B 60,0 cm 24473 R B 60,0 cm Hängeelement 1 Tür (gerundet), 1 Einlegeboden T 29,5/39,1 cm Der Weiterbau mit 39,1 cm tiefen Elementen ist an der flacheren Seite (29,5 cm) nicht möglich.	646,- 646,- 728,- 728,-	674,- 674,- 756,- 756,-
 25070 L B 37,5 cm 25071 R B 37,5 cm 24375 L B 45,0 cm 24475 R B 45,0 cm 24377 L B 60,0 cm 24477 R B 60,0 cm Hängeelement 1 Tür, 1 Einlegeboden T 39,1 cm	345,- 345,- 401,- 401,- 467,- 467,-	359,- 359,- 418,- 418,- 488,- 488,-

Hängeelemente 1 R, Höhe 40,4 cm

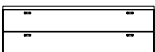
(Abdeckblätter bis 270,0 cm durchgehend)

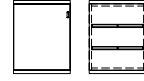
 24645 B 60,0 cm 24646 B 75,0 cm 24647 B 90,0 cm Schuhschrank 1 Klappe inkl. 1 Schuhrost, inkl. 1 Schutzmatte T 39,1 cm max. Schuhlänge bei Schuhrosten 34,0 cm	520,- 597,- 679,-	539,- 621,- 712,-
 28465 B 105,0 cm 24648 B 120,0 cm 28466 B 135,0 cm Schuhschrank 1 Klappe inkl. 1 Schuhrost, inkl. 1 Schutzmatte T 39,1 cm max. Schuhlänge bei Schuhrosten 34,0 cm	828,- 903,- 987,-	861,- 940,- 1026,-
 24649 B 45,0 cm 24650 B 60,0 cm 24651 B 75,0 cm 24652 B 90,0 cm Hängeelement 2 Schubkästen T 39,1 cm	461,- 536,- 622,- 704,-	480,- 558,- 647,- 732,-
 24653 B 105,0 cm 24654 B 120,0 cm 29982 B 135,0 cm Hängeelement 2 Schubkästen T 39,1 cm	765,- 849,- 926,-	796,- 883,- 964,-

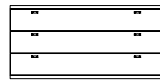



 25072 L B 45,0 cm 25073 R B 45,0 cm 25074 L B 60,0 cm 25075 R B 60,0 cm Schuhschrank 1 Tür, 2 Schuhroste, 1 Schutzmatte T 39,1 cm max. Schuhlänge bei Schuhrosten 34,0 cm	467,- 467,- 544,- 544,-	490,- 490,- 569,- 569,-
 24385 B 60,0 cm 24387 B 75,0 cm 24389 B 90,0 cm Hängeelement 3 Schubkästen T 39,1 cm	643,- 720,- 804,-	669,- 749,- 836,-
 28021 B 105,0 cm 24391 B 120,0 cm 28022 B 135,0 cm Hängeelement 3 Schubkästen T 39,1 cm	901,- 955,- 1015,-	937,- 993,- 1056,-

Hängeelemente 1,5 R, Höhe 58,0 cm

(Abdeckblätter bis 270,0 cm durchgehend)

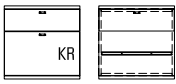
Hängeelemente 2 R, Höhe 75,6 cm

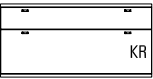
(Abdeckblätter bis 270,0 cm durchgehend)

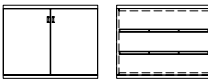
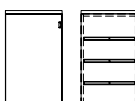
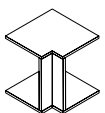
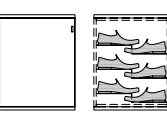
Best.-Nr. / Maße Beschreibung	PG 1	PG 2	Best.-Nr. / Maße Beschreibung	PG 1	PG 2
 <p>24655 B 60,0 cm 24656 B 75,0 cm 24657 B 90,0 cm</p> <p>Schuhschrank 1 Schubkasten, 1 Klappe inkl. 1 Schuhrost, inkl. 1 Schutzmatte T 39,1 cm max. Schuhlänge bei Schuhrosten 34,0 cm</p>	639,-	665,- 757,- 854,-	 <p>25090 L B 45,0 cm 25091 R B 45,0 cm 25092 L B 60,0 cm 25093 R B 60,0 cm</p> <p>Hängeelement 1 Tür (gerundet), 1 Einlegeboden T 29,5/39,1 cm Der Weiterbau mit 39,1 cm tiefen Elementen ist an der flacheren Seite (29,5 cm) nicht möglich.</p>	723,- 723,- 805,- 805,-	751,- 751,- 838,- 838,-
 <p>28469 B 105,0 cm 24658 B 120,0 cm 28470 B 135,0 cm</p> <p>Schuhschrank 1 Schubkasten, 1 Klappe inkl. 1 Schuhrost, inkl. 1 Schutzmatte T 39,1 cm max. Schuhlänge bei Schuhrosten 34,0 cm</p>	975,- 1064,- 1153,-	1014,- 1106,- 1199,-	 <p>25078 L B 37,5 cm 25079 R B 37,5 cm 25080 L B 45,0 cm 25081 R B 45,0 cm 25082 L B 60,0 cm 25083 R B 60,0 cm</p> <p>Hängeelement 1 Tür, 1 Einlegeboden T 29,5 cm</p>	441,- 441,- 464,- 464,- 534,- 534,-	460,- 460,- 481,- 481,- 555,- 555,-
 <p>24379 B 75,0 cm 24381 B 90,0 cm</p> <p>Hängeelement 2 Türen, 1 Einlegeboden T 39,1 cm</p>	581,- 665,-	604,- 688,-	<p>25084 L B 37,5 cm 25085 R B 37,5 cm 25086 L B 45,0 cm 25087 R B 45,0 cm 25088 L B 60,0 cm 25089 R B 60,0 cm</p> <p>wie vor T 39,1 cm</p>	441,- 441,- 464,- 464,- 534,- 534,-	460,- 460,- 481,- 481,- 555,- 555,-
 <p>25076 B 75,0 cm 25077 B 90,0 cm</p> <p>Schuhschrank 2 Türen, 2 Schuhroste, 1 Schutzmatte T 39,1 cm max. Schuhlänge bei Schuhrosten 34,0 cm</p>	672,- 763,-	698,- 793,-	 <p>25098 L B 45,0 cm 25099 R B 45,0 cm 25100 L B 60,0 cm 25101 R B 60,0 cm</p> <p>Schuhschrank 1 Tür, 3 Schuhroste, 1 Schutzmatte T 39,1 cm max. Schuhlänge bei Schuhrosten 34,0 cm</p>	574,- 574,- 658,- 658,-	597,- 597,- 686,- 686,-
 <p>93958 Schenkel 42,1 x 42,1 cm 2 Hänge-Eckabdeckblätter, 1 Eckleiste T 39,1 cm</p> <p>Gegen Aufpreis: 91622 Hochgl. Eckabdeck- blatt ggf. 2 x bestellen, oberes und unteres Eckabdeckblatt (Eckleiste in Hoch- glanz nicht möglich)</p>	427,-	441,-	 <p>88611 L B 60,0 cm 88612 R B 60,0 cm</p> <p>Schuhschrank 1 Tür, 3 Z-Böden T 19,9 cm max. vordere Schuhhöhe 5,5 cm max. Schuhbreite 13,5 cm</p>	622,- 622,-	647,- 647,-
<p>- Ecke nicht als Stauraum nutzbar. - einseitige Abdeck- blatttiefenkürzung ohne Aufpreis - Eine Ausklinkung von max. 32,1 cm ist möglich. (Brandschutztech- nische Auflagen müssen beachtet werden.)</p>	à 147,-	à 147,-			

KIRA-SYSTEM - DIELEN











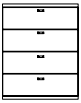

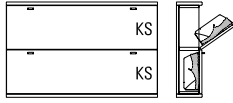

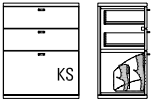
KS = Klappe mit Schuhkorb
 KR = Klappe (hinter Klappe Schuhrost)

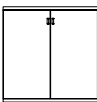
Hochglanz Aufpreise Korpus + Front siehe Tabelle C/D Seite 85.

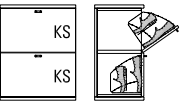
Durchgehende Lochreihe im Schuhrost-/Z-Bodenbereich.



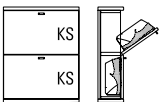

Hängeelemente 2 R, Höhe 75,6 cm

(Abdeckblätter bis 270,0 cm durchgehend)

Best.-Nr. / Maße Beschreibung		PG 1	PG 2	Best.-Nr. / Maße Beschreibung		PG 1	PG 2
 	25573 B 45,0 cm 25104 B 60,0 cm 25105 B 75,0 cm 25106 B 90,0 cm Hängeelement 4 Schubkästen T 29,5 cm	619,-	644,-	  Detailansicht mit Maßen siehe Seite 88.	88638 B 120,0 cm Schuhschrank 2 Schuhklappen inkl. 1 reihigem Schuhkorb 1R T 19,9 cm	1091,-	1134,-
	25574 B 45,0 cm 25107 B 60,0 cm 25108 B 75,0 cm 25109 B 90,0 cm wie vor T 39,1 cm	701,-	729,-		651,-	677,-	
 	25110 B 60,0 cm 25111 B 75,0 cm 25112 B 90,0 cm Schuhschrank 2 Schubkästen, 1 Schuhklappe inkl. 2 reihigem Schuhkorb 1 R T 29,5 cm	730,-	760,-	 	25094 B 75,0 cm 25095 B 90,0 cm Hängeelement 2 Türen, 1 Einlegeboden T 29,5 cm	651,-	677,-
	25113 B 60,0 cm 25114 B 75,0 cm 25115 B 90,0 cm wie vor T 39,1 cm	772,-	803,-		651,-	677,-	
 	24545 B 60,0 cm 24546 B 75,0 cm 24547 B 90,0 cm Schuhschrank 2 Schuhklappen inkl. 2 reihigem Schuhkorb 1 R T 29,5 cm	742,-	770,-	 	25102 B 75,0 cm 25103 B 90,0 cm Schuhschrank 2 Türen, 3 Schuhroste, 1 Schutzmatte T 39,1 cm max. Schuhlänge bei Schuhrosten 34,0 cm	796,-	830,-
	24548 B 60,0 cm 24549 B 75,0 cm 24550 B 90,0 cm wie vor T 39,1 cm	866,-	898,-		905,-	940,-	
 	88635 B 60,0 cm 88636 B 75,0 cm 88637 B 90,0 cm Schuhschrank 2 Schuhklappen inkl. 1 reihigem Schuhkorb 1R T 19,9 cm	655,-	682,-				
	Detailansicht mit Maßen siehe Seite 88.						

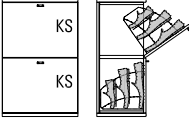
Hängeelemente 2,5 R, Höhe 93,2 cm

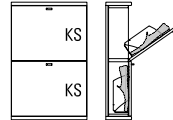
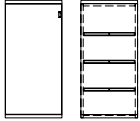
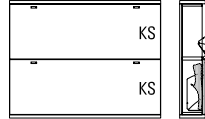
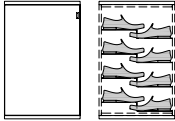
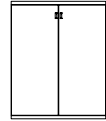
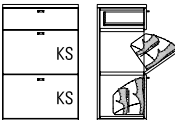
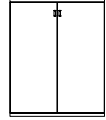
(Abdeckblätter bis 270,0 cm durchgehend)

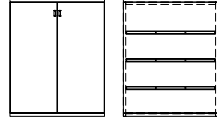
Best.-Nr. / Maße Beschreibung	PG 1	PG 2	Best.-Nr. / Maße Beschreibung	PG 1	PG 2
 <p>24524 L B 45,0 cm 24525 R B 45,0 cm 24526 L B 60,0 cm 24527 R B 60,0 cm</p> <p>Hängeelement 1 Tür (gerundet), 2 Einlegeböden T 29,5/39,1 cm</p> <p>Der Weiterbau mit 39,1 cm tiefen Elementen ist an der flacheren Seite (29,5 cm) nicht möglich.</p>	765,- 765,- 851,- 851,-	796,- 796,- 889,- 889,-	 <p>24551 B 60,0 cm 24552 B 75,0 cm 24553 B 90,0 cm</p> <p>Schuhschrank 2 Schuhklappen inkl. 2 reihigem Schuhkorb 1,25 R T 29,5 cm</p>	777,- 900,- 1024,-	812,- 935,- 1061,-
 <p>25116 L B 37,5 cm 25117 R B 37,5 cm 25118 L B 45,0 cm 25119 R B 45,0 cm 25120 L B 60,0 cm 25121 R B 60,0 cm</p> <p>Hängeelement 1 Tür, 2 Einlegeböden T 29,5 cm</p>	476,- 476,- 504,- 504,- 576,- 576,-	499,- 499,- 527,- 527,- 597,- 597,-	 <p>25122 L B 37,5 cm 25123 R B 37,5 cm 25124 L B 45,0 cm 25125 R B 45,0 cm 25126 L B 60,0 cm 25127 R B 60,0 cm</p> <p>wie vor T 39,1 cm</p>	693,- 802,- 911,-	721,- 834,- 947,-
 <p>25130 L B 45,0 cm 25131 R B 45,0 cm 25132 L B 60,0 cm 25133 R B 60,0 cm</p> <p>Schuhschrank 1 Tür, 3 Schuhroste, 1 Schutzmatte T 39,1 cm</p> <p>max. Schuhlänge bei Schuhrosten 34,0 cm</p>	593,- 593,- 672,- 672,-	618,- 618,- 698,- 698,-	 <p>88642 B 120,0 cm</p> <p>Schuhschrank 2 Schuhklappen inkl. 1 reihigem Schuhkorb 1,25R T 19,9 cm</p>	1129,-	1174,-
 <p>88613 L B 60,0 cm 88614 R B 60,0 cm</p> <p>Schuhschrank 1 Tür, 4 Z-Böden T 19,9 cm</p> <p>max. vordere Schuhhöhe 5,5 cm max. Schuhbreite 13,5 cm</p>	684,- 684,-	712,- 712,-	 <p>25575 B 75,0 cm 25128 B 90,0 cm</p> <p>Hängeelement 2 Türen, 2 Einlegeböden T 29,5 cm</p>	702,- 791,-	733,- 824,-
 <p>25135 B 60,0 cm 25136 B 75,0 cm 25137 B 90,0 cm</p> <p>Schuhschrank 1 Schubkasten, 2 Schuhklappen inkl. 2 reihigem Schuhkorb 1 R T 29,5 cm</p>	854,- 982,- 1108,-	888,- 1022,- 1153,-	 <p>25576 B 75,0 cm 25129 B 90,0 cm</p> <p>wie vor T 39,1 cm</p>	702,- 791,-	733,- 824,-
 <p>25138 B 60,0 cm 25139 B 75,0 cm 25140 B 90,0 cm</p> <p>wie vor T 39,1 cm</p> <p>39,1 cm tiefe Schuhschränke mit Schuhkorb preisgleich auch als Schuhschränke mit Schuhrost möglich (s.Seite 4) = Bestellnummer mit „KR“ ergänzen</p>	875,- 1003,- 1129,-	910,- 1043,- 1174,-	 <p>25577 B 75,0 cm 25134 B 90,0 cm</p> <p>Schuhschrank 2 Türen, 3 Schuhroste, 1 Schutzmatte T 39,1 cm</p> <p>max. Schuhlänge bei Schuhrosten 34,0 cm</p>	819,- 919,-	847,- 954,-

KIRA-SYSTEM - DIELEN







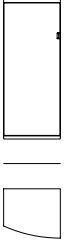
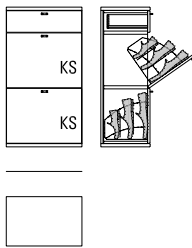
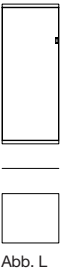
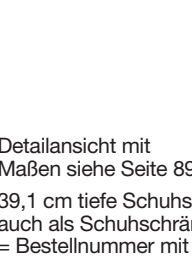

KS = Klappe mit Schuhkorb
 KR = Klappe (hinter Klappe Schuhrost)

Hochglanz Aufpreise Korpus + Front siehe Tabelle C/D Seite 85.

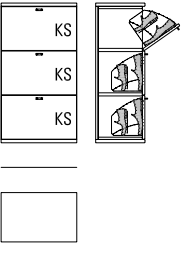
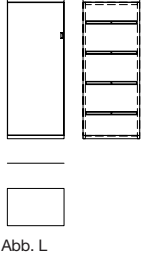
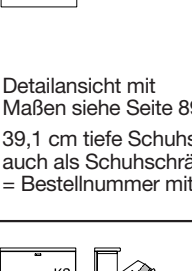
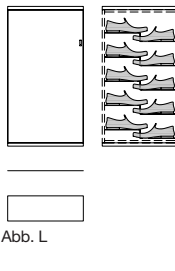
Durchgehende Lochreihe im Schuhrost-/Z-Bodenbereich.

Hängeelemente 3 R, Höhe 110,8 cm

(Abdeckblätter bis 270,0 cm durchgehend)

Best.-Nr. / Maße Beschreibung	PG 1	PG 2	Best.-Nr. / Maße Beschreibung	PG 1	PG 2
 <p>25256 L B 45,0 cm 25257 R B 45,0 cm 25258 L B 60,0 cm 25259 R B 60,0 cm</p> <p>Hängeelement 1 Tür (gerundet), 2 Einlegeböden</p> <p>T 29,5/39,1 cm Der Weiterbau mit 39,1 cm tiefen Elementen ist an der flacheren Seite (29,5 cm) nicht möglich.</p> <p>Abb. L</p>	802,- 802,- 898,- 898,-	835,- 835,- 933,- 933,-	 <p>25163 B 60,0 cm 25164 B 75,0 cm 25165 B 90,0 cm</p> <p>Schuhschrank 1 Schubkasten, 2 Schuhklappen inkl. 2 reihigem Schuhkorb 1,25 R</p> <p>T 29,5 cm</p>	898,- 1022,- 1148,-	934,- 1063,- 1194,-
 <p>25141 L B 37,5 cm 25142 R B 37,5 cm 25143 L B 45,0 cm 25144 R B 45,0 cm 25145 L B 60,0 cm 25146 R B 60,0 cm</p> <p>Hängeelement 1 Tür, 2 Einlegeböden</p> <p>T 29,5 cm</p> <p>Abb. L</p>	520,- 520,- 544,- 544,- 614,- 614,-	539,- 539,- 569,- 569,- 639,- 639,-	 <p>25166 B 60,0 cm 25167 B 75,0 cm 25168 B 90,0 cm</p> <p>Schuhschrank 1 Schubkasten, 2 Schuhklappen inkl. 3 reihigem Schuhkorb 1,25 R</p> <p>T 39,1 cm Detailsicht mit Maßen siehe Seite 89. 39,1 cm tiefe Schuhschränke mit Schuhkorb preisgleich auch als Schuhschränke mit Schuhrost möglich (s.Seite 4) = Bestellnummer mit „KR“ ergänzen</p>	1052,- 1173,- 1299,-	1094,- 1220,- 1351,-
 <p>25147 L B 37,5 cm 25148 R B 37,5 cm 25149 L B 45,0 cm 25150 R B 45,0 cm 25151 L B 60,0 cm 25152 R B 60,0 cm</p> <p>wie vor</p> <p>T 39,1 cm</p> <p>Abb. L</p>	520,- 520,- 544,- 544,- 614,- 614,-	539,- 539,- 569,- 569,- 639,- 639,-	 <p>25169 B 60,0 cm 25170 B 75,0 cm 25171 B 90,0 cm</p> <p>Schuhschrank 3 Schuhklappen inkl. 2 reihigem Schuhkorb 1 R</p> <p>T 29,5 cm</p>	977,- 1131,- 1285,-	1017,- 1176,- 1337,-
 <p>25157 L B 45,0 cm 25158 R B 45,0 cm 25159 L B 60,0 cm 25160 R B 60,0 cm</p> <p>Schuhschrank 1 Tür, 4 Schuhroste, 1 Schutzmatte</p> <p>T 39,1 cm max. Schuhlänge bei Schuhrosten 34,0 cm</p> <p>Abb. L</p>	672,- 672,- 756,- 756,-	698,- 698,- 786,- 786,-	 <p>25172 B 60,0 cm 25173 B 75,0 cm 25174 B 90,0 cm</p> <p>wie vor</p> <p>T 39,1 cm Detailsicht mit Maßen siehe Seite 89. 39,1 cm tiefe Schuhschränke mit Schuhkorb preisgleich auch als Schuhschränke mit Schuhrost möglich (s.Seite 4) = Bestellnummer mit „KR“ ergänzen</p>	977,- 1131,- 1285,-	1017,- 1176,- 1337,-
 <p>88615 L B 60,0 cm 88616 R B 60,0 cm</p> <p>Schuhschrank 1 Tür, 5 Z-Böden</p> <p>T 19,9 cm max. vordere Schuhhöhe 5,5 cm max. Schuhbreite 13,5 cm</p> <p>Abb. L</p>	775,- 775,-	807,- 807,-	 <p>88643 B 60,0 cm 88644 B 75,0 cm 88645 B 90,0 cm</p> <p>Schuhschrank 3 Schuhklappen inkl. 1 reihigem Schuhkorb 1R</p> <p>T 19,9 cm Detailsicht mit Maßen siehe Seite 89.</p>	867,- 1002,- 1138,-	901,- 1042,- 1183,-
 <p>83016 B 45,0 cm 83017 B 60,0 cm 83018 B 75,0 cm</p> <p>Hängeelement 3 Auszüge 0,66 R, 2 Schubkästen</p> <p>T 29,5 cm</p>	799,- 883,- 966,-	830,- 918,- 1005,-	 <p>25153 B 75,0 cm 25154 B 90,0 cm</p> <p>Hängeelement 2 Türen, 2 Einlegeböden</p> <p>T 29,5 cm</p>	754,- 840,-	786,- 875,-
 <p>83019 B 45,0 cm 83020 B 60,0 cm 83021 B 75,0 cm</p> <p>wie vor</p> <p>T 39,1 cm</p>	902,- 986,- 1070,-	938,- 1025,- 1112,-	 <p>25155 B 75,0 cm 25156 B 90,0 cm</p> <p>wie vor</p> <p>T 39,1 cm</p>	754,- 840,-	786,- 875,-

Hängeelemente 3 R, Höhe 110,8 cm

(Abdeckblätter bis 270,0 cm durchgehend)

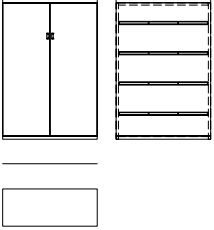
Best.-Nr. / Maße Beschreibung	PG 1	PG 2
 <p>25161 B 75,0 cm 25162 B 90,0 cm</p> <p>Schuhschrank 2 Türen, 4 Schuhroste, 1 Schutzmatte</p> <p>T 39,1 cm max. Schuhlänge bei Schuhrosten 34,0 cm</p>	919,- 1031,-	954,- 1066,-

Hängeelemente 3,5 R, Höhe 128,4 cm

(Abdeckblätter bis 270,0 cm durchgehend)

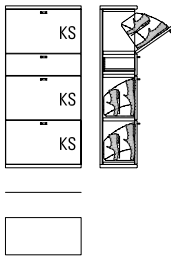
Best.-Nr. / Maße Beschreibung	PG 1	PG 2
 <p>24633 B 60,0 cm 24634 B 75,0 cm 24635 B 90,0 cm</p> <p>Schuhschrank 1 Schubkasten, 3 Schuhklappen inkl. 2 reihigem Schuhkorb 1 R</p> <p>T 29,5 cm</p>	1055,- 1206,- 1360,-	1097,- 1254,- 1415,-

Hängeelemente 3,5 R, Höhe 128,4 cm

(Abdeckblätter bis 270,0 cm durchgehend)

 <p>25260 L B 45,0 cm 25261 R B 45,0 cm 25262 L B 60,0 cm 25263 R B 60,0 cm</p> <p>Hängeelement 1 Tür (gerundet), 2 Einlegeböden</p> <p>T 29,5/39,1 cm Der Weiterbau mit 39,1 cm tiefen Elementen ist an der flacheren Seite (29,5 cm) nicht möglich.</p>	842,- 842,- 940,- 940,-	877,- 877,- 984,- 984,-
---	----------------------------------	----------------------------------

Detailansicht mit
Maßen siehe Seite 89.

 <p>25197 B 60,0 cm 25198 B 75,0 cm 25199 B 90,0 cm</p> <p>Schuhschrank 2 Schuhklappen inkl. 2 reihigem Schuhkorb 1,25 R 1 Schuhklappe inkl. 2 reihigem Schuhkorb 1 R</p> <p>T 29,5 cm</p>	1010,- 1164,- 1320,-	1050,- 1208,- 1367,-
---	----------------------------	----------------------------

Detailansicht mit
Maßen siehe Seite 89.

 <p>25175 L B 37,5 cm 25176 R B 37,5 cm 25177 L B 45,0 cm 25178 R B 45,0 cm 25179 L B 60,0 cm 25180 R B 60,0 cm</p> <p>Hängeelement 1 Tür, 2 Einlegeböden</p> <p>T 29,5 cm</p>	569,- 569,- 597,- 597,- 672,- 672,-	590,- 590,- 621,- 621,- 698,- 698,-
<p>25181 L B 37,5 cm 25182 R B 37,5 cm 25183 L B 45,0 cm 25184 R B 45,0 cm 25185 L B 60,0 cm 25186 R B 60,0 cm</p> <p>wie vor</p> <p>T 39,1 cm</p>	569,- 569,- 597,- 597,- 672,- 672,-	590,- 590,- 621,- 621,- 698,- 698,-

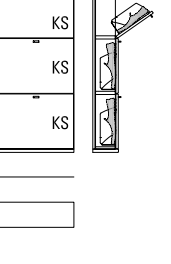
 <p>88646 B 60,0 cm 88647 B 75,0 cm 88648 B 90,0 cm</p> <p>Schuhschrank 2 Schuhklappen inkl. 1 reihigem Schuhkorb 1,25 R 1 Schuhklappe inkl. 1 reihigem Schuhkorb 1R</p> <p>T 19,9 cm</p>	895,- 1031,- 1166,-	931,- 1072,- 1213,-
--	---------------------------	---------------------------

Detailansicht mit
Maßen siehe Seite 89.

 <p>25191 L B 45,0 cm 25192 R B 45,0 cm 25193 L B 60,0 cm 25194 R B 60,0 cm</p> <p>Schuhschrank 1 Tür, 4 Schuhroste, 1 Schutzmatte</p> <p>T 39,1 cm max. Schuhlänge bei Schuhrosten 34,0 cm</p>	726,- 726,- 817,- 817,-	754,- 754,- 842,- 842,-
--	----------------------------------	----------------------------------

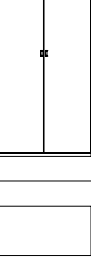
 <p>25187 B 75,0 cm 25188 B 90,0 cm</p> <p>Hängeelement 2 Türen, 2 Einlegeböden</p> <p>T 29,5 cm</p>	805,- 891,-	838,- 924,-
<p>25189 B 75,0 cm 25190 B 90,0 cm</p> <p>wie vor</p> <p>T 39,1 cm</p>	805,- 891,-	838,- 924,-

 <p>88617 L B 60,0 cm 88618 R B 60,0 cm</p> <p>Schuhschrank 1 Tür, 6 Z-Böden</p> <p>T 19,9 cm max. vordere Schuhhöhe 5,5 cm max. Schuhbreite 13,5 cm</p>	884,- 884,-	920,- 920,-
---	----------------	----------------

 <p>25195 B 75,0 cm 25196 B 90,0 cm</p> <p>Schuhschrank 2 Türen, 4 Schuhroste, 1 Schutzmatte</p> <p>T 39,1 cm max. Schuhlänge bei Schuhrosten 34,0 cm</p>	973,- 1073,-	1010,- 1122,-
---	-----------------	------------------



KIRA-SYSTEM - DIELEN

Hängeelemente 5 R, Höhe 181,2 cm

(Abdeckblätter bis 270,0 cm durchgehend)

Hochglanz Aufpreise Korpus + Front siehe Tabelle C/D Seite 85.

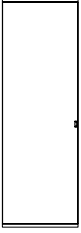
Durchgehende Lochreihe im Schuhrast-/Z-Bodenbereich.

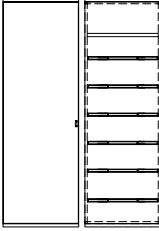
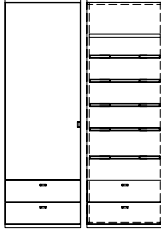
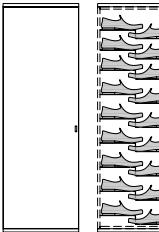
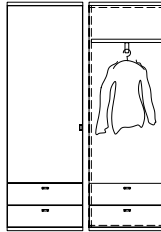



Best.-Nr. / Maße Beschreibung		PG 1	PG 2	Best.-Nr. / Maße Beschreibung		PG 1	PG 2
	76916 L B 37,5 cm 76917 R B 37,5 cm 76918 L B 45,0 cm 76919 R B 45,0 cm 76920 L B 60,0 cm 76921 R B 60,0 cm Hängeelement (Stauraum) 1 Tür, 4 Einlegeböden T 29,5 cm	719,- 719,- 756,- 756,- 833,- 833,-	744,- 744,- 786,- 786,- 868,- 868,-		76924 L B 37,5 cm 76925 R B 37,5 cm 76926 L B 45,0 cm 76927 R B 45,0 cm 76928 L B 60,0 cm 76929 R B 60,0 cm Hängeelement (Stauraum) 1 Tür, 3 Böden, 2 Schubkästen T 29,5 cm	842,- 842,- 856,- 856,- 891,- 891,-	876,- 876,- 891,- 891,- 927,- 927,-
	76922 L B 37,5 cm 76923 R B 37,5 cm 76706 L B 45,0 cm 76707 R B 45,0 cm 76708 L B 60,0 cm 76709 R B 60,0 cm wie vor T 39,1 cm	719,- 719,- 756,- 756,- 833,- 833,-	744,- 744,- 786,- 786,- 868,- 868,-		76930 L B 37,5 cm 76931 R B 37,5 cm 76726 L B 45,0 cm 76727 R B 45,0 cm 76728 L B 60,0 cm 76729 R B 60,0 cm wie vor T 39,1 cm	884,- 884,- 898,- 898,- 933,- 933,-	919,- 919,- 934,- 934,- 970,- 970,-
	76932 L B 45,0 cm 76933 R B 45,0 cm 76934 L B 60,0 cm 76935 R B 60,0 cm Schuhschrank 1 Tür, 6 Schuhroste, 1 Boden, 1 Schutzmatte T 39,1 cm max. Schuhlänge bei Schuhrosten 34,0 cm	1031,- 1031,- 1176,- 1176,-	1068,- 1068,- 1220,- 1220,-		76730 L B 45,0 cm 76731 R B 45,0 cm 76732 L B 60,0 cm 76733 R B 60,0 cm Schuhschrank 1 Tür, 1 Boden, 5 Schuhroste, 1 Schutzmatte, 2 Schubkästen T 39,1 cm max. Schuhlänge bei Schuhrosten 34,0 cm	1077,- 1077,- 1143,- 1143,-	1120,- 1120,- 1188,- 1188,-
	88619 L B 60,0 cm 88620 R B 60,0 cm Schuhschrank 1 Tür, 9 Z-Böden T 19,9 cm max. vordere Schuhhöhe 5,5 cm max. Schuhbreite 13,5 cm	1089,- 1089,-	1132,- 1132,-		76734 L B 60,0 cm 76735 R B 60,0 cm Garderobe 1 Tür, 1 Boden, 1 Kleiderstange ausziehbar, 2 Schubkästen T 39,1 cm Mantellänge ca. 123,0 cm	996,- 996,-	1035,- 1035,-
	76936 L B 60,0 cm 76937 R B 60,0 cm Garderobe 1 Tür, 2 Böden, 1 Kleiderstange ausziehbar T 39,1 cm Mantellänge ca. 123,0 cm	886,- 886,-	919,- 919,-		80178 L B 45,0 cm 80179 R B 45,0 cm 80180 L B 60,0 cm 80181 R B 60,0 cm mit Rahmen-Spiegeltür (für alle Griffvarianten) Hängeelement (Stauraum) 1 Tür, 4 Böden T 29,5 cm	896,- 896,- 973,- 973,-	928,- 928,- 1010,- 1010,-
	80182 L B 45,0 cm 80183 R B 45,0 cm 80184 L B 60,0 cm 80185 R B 60,0 cm wie vor T 39,1 cm	886,- 886,-	919,- 919,-		80182 L B 45,0 cm 80183 R B 45,0 cm 80184 L B 60,0 cm 80185 R B 60,0 cm wie vor T 39,1 cm	896,- 896,- 973,- 973,-	928,- 928,- 1010,- 1010,-

KIRA-SYSTEM - DIELEN

Hochglanz Aufpreise Korpus + Front siehe Tabelle C/D Seite 85.
Durchgehende Lochreihe im Schuhrost-/Z-Bodenbereich.

Hängeelemente 5 R, Höhe 181,2 cm

(Abdeckblätter bis 270,0 cm durchgehend)

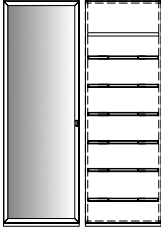
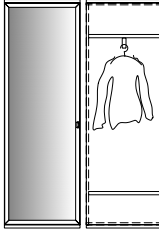
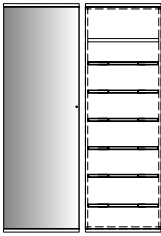
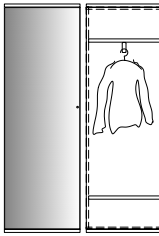
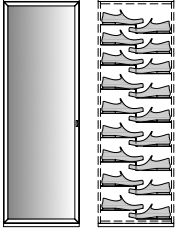
	Best.-Nr. / Maße Beschreibung	PG 1	PG 2		Best.-Nr. / Maße Beschreibung	PG 1	PG 2
	76938 L B 45,0 cm 76939 R B 45,0 cm 76940 L B 60,0 cm 76941 R B 60,0 cm mit vollflächiger Spiegeltür (mit Knopf) Hängeelement (Stauraum) 1 Tür, 4 Böden T 29,5 cm	896,-	928,-		88657 L B 60,0 cm 88658 R B 60,0 cm mit vollflächiger Spiegeltür (mit Knopf) Schuhschrank 1 Tür, 9 Z-Böden T 19,9 cm max. vordere Schuhhöhe 5,5 cm max. Schuhbreite 13,5 cm	1229,-	1278,-
	76710 L B 45,0 cm 76711 R B 45,0 cm 76712 L B 60,0 cm 76713 R B 60,0 cm wie vor T 39,1 cm	896,-	928,-				
	80186 L B 45,0 cm 80187 R B 45,0 cm 80188 L B 60,0 cm 80189 R B 60,0 cm mit Rahmen-Spiegeltür (für alle Griffvarianten) Schuhschrank 1 Tür, 1 Boden, 6 Schuhroste, 1 Schutzmatte T 39,1 cm max. Schuhlänge bei Schuhrosten 34,0 cm	1169,-	1218,-		80190 L B 60,0 cm 80191 R B 60,0 cm mit Rahmen-Spiegeltür (für alle Griffvarianten) Garderobe 1 Tür, 2 Böden, 1 Kleiderstange ausziehbar T 39,1 cm Mantellänge ca. 123,0 cm	1024,-	1064,-
	76718 L B 45,0 cm 76719 R B 45,0 cm 76720 L B 60,0 cm 76721 R B 60,0 cm mit vollflächiger Spiegeltür (mit Knopf) Schuhschrank 1 Tür, 1 Boden, 6 Schuhroste, 1 Schutzmatte T 39,1 cm max. Schuhlänge bei Schuhrosten 34,0 cm	1169,-	1218,-		76724 L B 60,0 cm 76725 R B 60,0 cm mit vollflächiger Spiegeltür (mit Knopf) Garderobe 1 Tür, 2 Böden, 1 Kleiderstange ausziehbar T 39,1 cm Mantellänge ca. 123,0 cm	1024,-	1064,-
	88659 L B 60,0 cm 88660 R B 60,0 cm mit Rahmen-Spiegeltür (für alle Griffvarianten) Schuhschrank 1 Tür, 9 Z-Böden T 19,9 cm max. vordere Schuhhöhe 5,5 cm max. Schuhbreite 13,5 cm	1229,-	1278,-				





Garderobenpaneele 5 R, Höhe 183,1 cm

(Abdeckleisten bis 270,0 cm durchgehend)

**In der Ausführung Deepline möglich.
Sockel- und Abschlussleiste entfallen.
Gesamthöhe bleibt gleich.

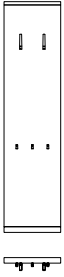
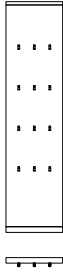
Paneele ohne Haken möglich

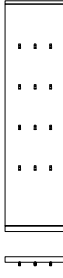
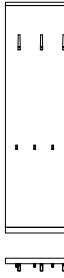
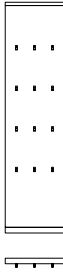
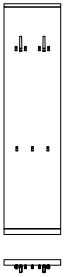
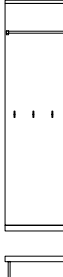
Haken Chrom glänzend (Standard)
Haken edelstahlfarbig (auf Wunsch)
Haken schwarz matt (auf Wunsch)
*Haken weiß matt (auf Wunsch)
*Haken wollweiß matt (auf Wunsch)

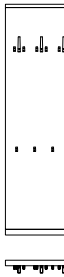
Best.-Nr. / Maße Beschreibung	PG 1	PG 2	Best.-Nr. / Maße Beschreibung	PG 1	PG 2
 <p>*88081 Paneelbreite 45,0 cm 1 Paneel, 2 Haken groß, 3 Haken klein T 10,1 cm Höhe Haken (von unten) 69,8 / 157,3 cm</p>	458,-	476,-	 <p>*88087 Paneelbreite 45,0 cm 1 Paneel, 12 Haken klein T 7,0 cm Höhe Haken (von unten) 52,2 / 84,4 / 116,6 / 148,8 cm</p>	511,-	531,-
 <p>*88082 Paneelbreite 60,0 cm 1 Paneel, 3 Haken groß, 4 Haken klein T 10,1 cm Höhe Haken (von unten) 69,8 / 157,3 cm</p>	535,-	557,-	 <p>*88088 Paneelbreite 60,0 cm 1 Paneel, 16 Haken klein T 7,0 cm Höhe Haken (von unten) 52,2 / 84,4 / 116,6 / 148,8 cm</p>	600,-	624,-
 <p>*88083 Paneelbreite 75,0 cm 1 Paneel, 4 Haken groß, 5 Haken klein T 10,1 cm Höhe Haken (von unten) 69,8 / 157,3 cm</p>	833,-	867,-	 <p>*88089 Paneelbreite 75,0 cm 1 Paneel, 20 Haken klein T 7,0 cm Höhe Haken (von unten) 52,2 / 84,4 / 116,6 / 148,8 cm</p>	687,-	714,-
 <p>*88084 Paneelbreite 45,0 cm 1 Paneel, 2 Haken groß, 7 Haken klein T 10,1 cm Höhe Haken (von unten) 69,8 / 157,3 cm</p>	504,-	525,-	 <p>**88079 Paneelbreite 60,0 cm 1 Paneel, 1 Garderobenstange, 4 Haken T 31,7 cm Höhe Garderobenstange 158,5 cm Höhe Haken 95,1 cm</p>	693,-	721,-
 <p>*88085 Paneelbreite 60,0 cm 1 Paneel, 3 Haken groß, 10 Haken klein T 10,1 cm Höhe Haken (von unten) 69,8 / 157,3 cm</p>	607,-	631,-	 <p>**88080 Paneelbreite 75,0 cm 1 Paneel, 1 Garderobenstange, 5 Haken T 31,7 cm Höhe Garderobenstange 158,5 cm Höhe Haken 95,1 cm</p>	773,-	804,-
 <p>*88086 Paneelbreite 75,0 cm 1 Paneel, 4 Haken groß, 13 Haken klein T 10,1 cm Höhe Haken (von unten) 69,8 / 157,3 cm</p>	711,-	739,-			

KIRA-SYSTEM - DIELEN

Hochglanz Aufpreise Paneele/Sockel-/Abschlussleisten siehe Tabelle C/G/H Seite 84/85.
(Abdeckleisten bis 270,0 cm durchgehend)

Garderobenpaneele 6 R, Höhe 218,3 cm

Paneele ohne Haken möglich

Haken Chrom glänzend (Standard)
Haken edelstahlfarbig (auf Wunsch)
Haken schwarz matt (auf Wunsch)
*Haken weiß matt (auf Wunsch)
*Haken wollweiß matt (auf Wunsch)

(preisgleich auch als Hänge-Garderobenpaneel 5,5 R, Höhe 198,8 cm möglich = Best.-Nr. mit H ergänzen) oder als Hänge-Garderobenpaneel 6 R, Höhe 216,4 cm möglich = Best.-Nr. mit S ergänzen (Empfohlen in Kombination mit Elementen auf Sockelgleitern).

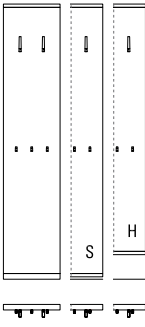
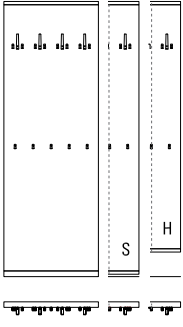
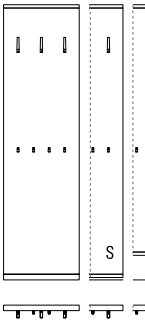
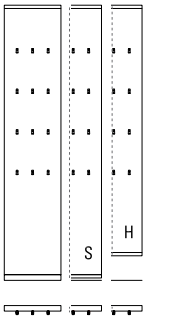
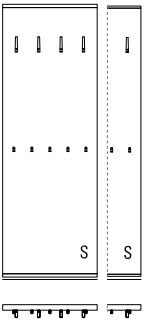
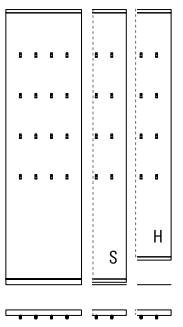
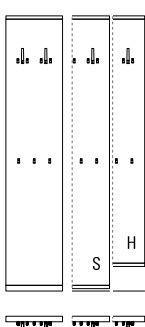
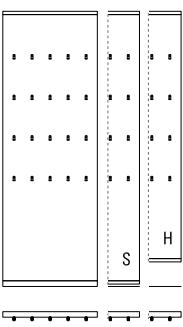
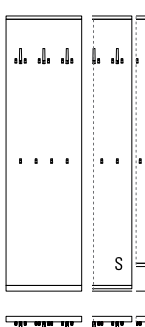
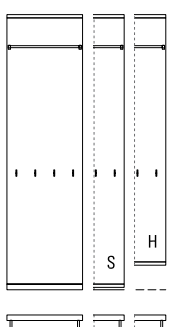
Best.-Nr. / Maße Beschreibung	PG 1	PG 2	Best.-Nr. / Maße Beschreibung	PG 1	PG 2
 <p>*81617 Paneelbreite 45,0 cm 1 Paneel, 2 Haken groß, 3 Haken klein T 10,1 cm Höhe Haken (von unten) 105,0 / 192,5 cm</p>	490,-	509,-	 <p>*84987 Paneelbreite 75,0 cm 1 Paneel, 4 Haken groß, 13 Haken klein T 10,1 cm Höhe Haken (von unten) 105,0 / 192,5 cm</p>	747,-	777,-
 <p>*81618 Paneelbreite 60,0 cm 1 Paneel, 3 Haken groß, 4 Haken klein T 10,1 cm Höhe Haken (von unten) 105,0 / 192,5 cm</p>	572,-	593,-	 <p>*81621 Paneelbreite 45,0 cm 1 Paneel, 12 Haken klein T 7,0 cm Höhe Haken (von unten) 87,4 / 119,6 / 151,8 / 184,0 cm</p>	544,-	567,-
 <p>*85339 Paneelbreite 75,0 cm 1 Paneel, 4 Haken groß, 5 Haken klein T 10,1 cm Höhe Haken (von unten) 105,0 / 192,5 cm</p>	656,-	679,-	 <p>*81622 Paneelbreite 60,0 cm 1 Paneel, 16 Haken klein T 7,0 cm Höhe Haken (von unten) 87,4 / 119,6 / 151,8 / 184,0 cm</p>	637,-	665,-
 <p>*81619 Paneelbreite 45,0 cm 1 Paneel, 2 Haken groß, 7 Haken klein T 10,1 cm Höhe Haken (von unten) 105,0 / 192,5 cm</p>	539,-	560,-	 <p>*85340 Paneelbreite 75,0 cm 1 Paneel, 20 Haken klein T 7,0 cm Höhe Haken (von unten) 87,4 / 119,6 / 151,8 / 184,0 cm</p>	730,-	761,-
 <p>*81620 Paneelbreite 60,0 cm 1 Paneel, 3 Haken groß, 10 Haken klein T 10,1 cm Höhe Haken (von unten) 105,0 / 192,5 cm</p>	642,-	670,-	 <p>**88023 Paneelbreite 60,0 cm 1 Paneel, 1 Garderobenstange, 4 Haken T 31,7 cm Höhe Garderobenstange 193,7 cm Höhe Haken 95,1 cm **In der Ausführung Deepline möglich. Sockel- und Abschlussleiste entfallen. Gesamthöhe bleibt gleich.</p>	724,-	753,-

KIRA-SYSTEM - DIELEN

Hochglanz Aufpreise Paneele/Sockel-/Abschlussleisten siehe Tabelle C/G/H Seite 84/85.
 Paneelboden in Hochglanz nicht möglich. Hutboden standardmäßig

Garderobenpaneele 6 R, Höhe 218,3 cm

(Abdeckleisten bis 270,0 cm durchgehend) **Paneele ohne Haken möglich** in Paneelfarbe. Auf Wunsch auch abgesetzt möglich.

(preisgleich auch als Hänge-Garderobenpaneel 5,5 R, Höhe 198,8 cm möglich = Best.-Nr. mit H ergänzen) oder Haken Chrom glänzend (Standard) Haken edelstahlfarbig (auf Wunsch) Haken schwarz matt (auf Wunsch)
 als Hänge-Garderobenpaneel 6 R, Höhe 216,4 cm möglich = Best.-Nr. mit S ergänzen (Empfohlen in Kombination mit Elementen auf Sockelgleitern).

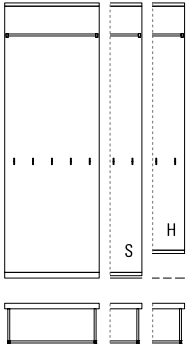
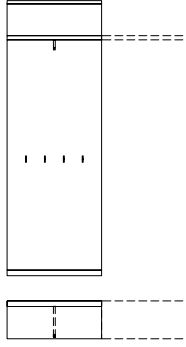
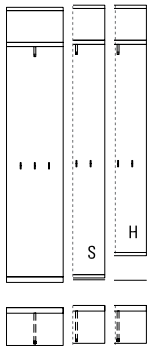
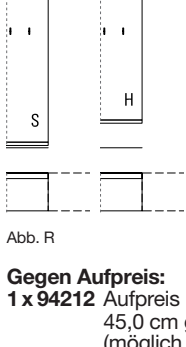
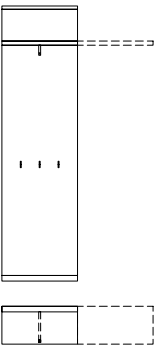
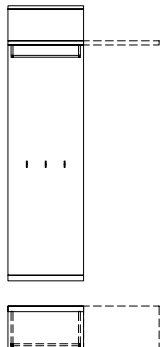
Best.-Nr. / Maße Beschreibung	PG 1	PG 2	Best.-Nr. / Maße Beschreibung	PG 1	PG 2
 <p>**88024 Paneelbreite 75,0 cm 1 Paneel, 1 Garderobenstange, 5 Haken T 31,7 cm Höhe Garderobenstange 193,7 cm Höhe Haken 95,1 cm **In der Ausführung Deepline möglich. Sockel- und Abschlussleiste entfallen. Gesamthöhe bleibt gleich.</p>	807,-	839,-	 <p>Paneelbreite 75,0 cm 1 Paneel, 1 Paneelboden, 1 Garderobenstange, 4 Haken 24673 ohne Paneelbodenüberstand 45,0 cm Paneelbodenüberstand 24674 L 24675 R 60,0 cm Paneelbodenüberstand 24676 L 24677 R 75,0 cm Paneelbodenüberstand 24678 L 24679 R 90,0 cm Paneelbodenüberstand 24680 L 24681 R 105,0 cm Paneelbodenüberstand 24682 L 24683 R 120,0 cm Paneelbodenüberstand 24684 L 24685 R 24686 ohne Paneelboden und Haken T 30,0 cm Höhe Paneelboden 190,5 cm Höhe Haken 95,1 cm</p>	777,-	812,-
 <p>Paneelbreite 45,0 cm 1 Paneel, 1 Paneelboden, 1 Garderobenstange, 3 Haken 81635 ohne Paneelbodenüberstand 81636 ohne Paneelboden und Haken T 30,0 cm Höhe Paneelboden 190,5 cm Höhe Haken 95,1 cm</p>	614,-	639,-	 <p>Abb. R</p>	926,-	963,-
 <p>Paneelbreite 60,0 cm 1 Paneel, 1 Paneelboden, 1 Garderobenstange, 3 Haken 24659 ohne Paneelbodenüberstand 45,0 cm Paneelbodenüberstand 24660 L 24661 R 60,0 cm Paneelbodenüberstand 24662 L 24663 R 75,0 cm Paneelbodenüberstand 24664 L 24665 R 90,0 cm Paneelbodenüberstand 24666 L 24667 R 105,0 cm Paneelbodenüberstand 24668 L 24669 R 120,0 cm Paneelbodenüberstand 24670 L 24671 R 24672 ohne Paneelboden und Haken T 30,0 cm Höhe Paneelboden 190,5 cm Höhe Haken 95,1 cm</p>	700,-	730,-	 <p>Abb. R</p>	821,-	854,-
<p>Gegen Aufpreis: 1 x 94212 Aufpreis Paneelbodenüberstand 45,0 cm gerundet (möglich ab 45,0 cm Paneelbodenüberstand) 1 x 94213 Aufpreis Paneelbodenüberstand 60,0 cm gerundet (möglich ab 60,0 cm Paneelbodenüberstand)</p>	93,-	93,-	<p>Gegen Aufpreis: 1 x 94212 Aufpreis Paneelbodenüberstand 45,0 cm gerundet (möglich ab 45,0 cm Paneelbodenüberstand) 1 x 94213 Aufpreis Paneelbodenüberstand 60,0 cm gerundet (möglich ab 60,0 cm Paneelbodenüberstand)</p>	93,-	93,-

KIRA-SYSTEM - DIELEN

Hochglanz Aufpreise Paneele/Sockel-/Abschlussleisten siehe Tabelle C/G/H Seite 84/85.
 Paneelboden in Hochglanz nicht möglich. Hutboden standardmäßig

Garderobenpaneele 6 R, Höhe 218,3 cm

(Abdeckleisten bis 270,0 cm durchgehend)

Paneele ohne Haken möglich

Haken Chrom glänzend (Standard) auch abgesetzt möglich.

(preisgleich auch als Hänge-Garderobenpaneel 5,5 R, Höhe 198,8 cm möglich = Best.-Nr. mit H ergänzen) oder als Hänge-Garderobenpaneel 6 R, Höhe 216,4 cm möglich = Best.-Nr. mit S ergänzen (Empfohlen in Kombination mit Elementen auf Sockelgleitern).

Haken Chrom glänzend (Standard) Haken edelstahlfarbig (auf Wunsch) Haken schwarz matt (auf Wunsch)

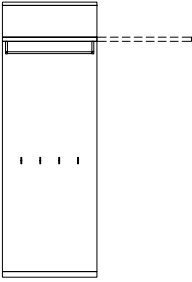
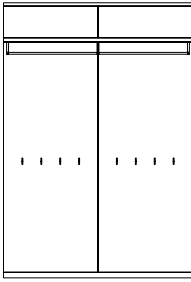
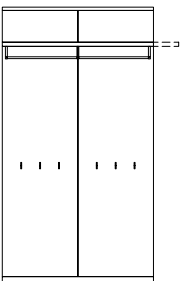





Best.-Nr. / Maße Beschreibung	PG 1	PG 2	Best.-Nr. / Maße Beschreibung	PG 1	PG 2
 <p>Paneelbreite 75,0 cm 1 Paneel, 1 Paneelboden, 1 Garderobenstange, 4 Haken</p> <p>24701 ohne Paneelboden- überstand</p> <p>45,0 cm Paneelbodenüberstand 24702 L 24703 R</p> <p>60,0 cm Paneelbodenüberstand 24704 L 24705 R</p> <p>75,0 cm Paneelbodenüberstand 24706 L 24707 R</p> <p>90,0 cm Paneelbodenüberstand 24708 L 24709 R</p> <p>105,0 cm Paneelbodenüberstand 24710 L 24711 R</p> <p>120,0 cm Paneelbodenüberstand 24712 L 24713 R</p> <p>T 36,1 cm Höhe Paneelboden 190,5 cm Höhe Haken 95,1 cm</p>	915,-	952,-	 <p>Paneelbreite 150,0 cm 2 Paneele, 1 Paneelboden, 2 Garderobenstangen, 8 Haken</p> <p>24714 ohne Paneelboden- überstand</p> <p>45,0 cm Paneelbodenüberstand 25212 L 25213 R</p> <p>60,0 cm Paneelbodenüberstand 25214 L 25215 R</p> <p>75,0 cm Paneelbodenüberstand 25216 L 25217 R</p> <p>90,0 cm Paneelbodenüberstand 25218 L 25219 R</p> <p>105,0 cm Paneelbodenüberstand 25220 L 25221 R</p> <p>120,0 cm Paneelbodenüberstand 25222 L 25223 R</p> <p>T 36,1 cm Höhe Paneelboden 190,5 cm Höhe Haken 95,1 cm</p>	1829,-	1904,-
<p>Gegen Aufpreis: 1 x 94212 Aufpreis Paneelbodenüberstand 45,0 cm gerundet (möglich ab 45,0 cm Paneelbodenüberstand)</p> <p>1 x 94213 Aufpreis Paneelbodenüberstand 60,0 cm gerundet (möglich ab 60,0 cm Paneelbodenüberstand)</p>	93,-	93,-	<p>Gegen Aufpreis: 1 x 94212 Aufpreis Paneelbodenüberstand 45,0 cm gerundet (möglich ab 45,0 cm Paneelbodenüberstand)</p> <p>1 x 94213 Aufpreis Paneelbodenüberstand 60,0 cm gerundet (möglich ab 60,0 cm Paneelbodenüberstand)</p>	93,-	93,-
 <p>Paneelbreite 120,0 cm 2 Paneele, 1 Paneelboden, 2 Garderobenstangen, 6 Haken</p> <p>24700 ohne Paneelboden- überstand</p> <p>45,0 cm Paneelbodenüberstand 25200 L 25201 R</p> <p>60,0 cm Paneelbodenüberstand 25202 L 25203 R</p> <p>75,0 cm Paneelbodenüberstand 25204 L 25205 R</p> <p>90,0 cm Paneelbodenüberstand 25206 L 25207 R</p> <p>105,0 cm Paneelbodenüberstand 25208 L 25209 R</p> <p>120,0 cm Paneelbodenüberstand 25210 L 25211 R</p> <p>T 36,1 cm Höhe Paneelboden 190,5 cm Höhe Haken 95,1 cm</p>	1640,-	1708,-			
<p>Gegen Aufpreis: 1 x 94212 Aufpreis Paneelbodenüberstand 45,0 cm gerundet (möglich ab 45,0 cm Paneelbodenüberstand)</p> <p>1 x 94213 Aufpreis Paneelbodenüberstand 60,0 cm gerundet (möglich ab 60,0 cm Paneelbodenüberstand)</p>	93,-	93,-			

Paneele ohne Haken möglich

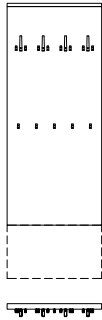
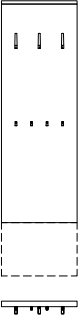
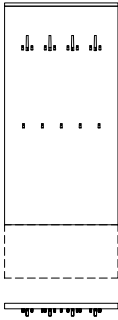
Haken Chrom glänzend (Standard)
 Haken edelstahlfarbig (auf Wunsch)
 Haken schwarz matt (auf Wunsch)
 *Haken weiß matt (auf Wunsch)
 *Haken wollweiß matt (auf Wunsch)

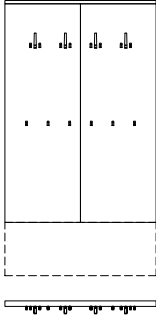
Aufsatz-Garderobenpaneele 5 R, Höhe 176,0 cm

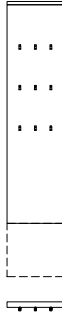
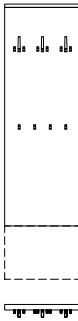
Garderobenbank 1 Raster bitte zusätzlich bestellen (Gesamthöhe 6 R, Höhe 218,3 cm)
 (Abdeckleisten bis 270,0 cm durchgehend)

Best.-Nr. / Maße Beschreibung	PG 1	PG 2	Best.-Nr. / Maße Beschreibung	PG 1	PG 2
 <p>*81623 Paneelbreite 45,0 cm 1 Paneel, 2 Haken groß, 3 Haken klein T 10,1 cm Höhe Haken (von unten) 122,6 / 192,5 cm</p>	408,-	427,-	 <p>*85344 Paneelbreite 75,0 cm 1 Paneel, 4 Haken groß, 13 Haken klein T 10,1 cm Höhe Haken (von unten) 122,6 / 192,5 cm</p>	651,-	674,-
 <p>*81624 Paneelbreite 60,0 cm 1 Paneel, 3 Haken groß, 4 Haken klein T 10,1 cm Höhe Haken (von unten) 122,6 / 192,5 cm</p>	481,-	499,-	 <p>*83297 Paneelbreite 90,0 cm 1 Paneel, 4 Haken groß, 13 Haken klein T 10,1 cm Höhe Haken (von unten) 122,6 / 192,5 cm</p>	688,-	714,-
 <p>*85343 Paneelbreite 75,0 cm 1 Paneel, 4 Haken groß, 5 Haken klein T 10,1 cm Höhe Haken (von unten) 122,6 / 192,5 cm</p>	553,-	574,-	 <p>*83298 Paneelbreite 105,0 cm *83299 Paneelbreite 120,0 cm 2 Paneele, 4 Haken groß, 14 Haken klein T 10,1 cm Höhe Haken (von unten) 122,6 / 192,5 cm</p>	952,- 987,-	989,- 1024,-
 <p>*81625 Paneelbreite 45,0 cm 1 Paneel, 2 Haken groß, 7 Haken klein T 10,1 cm Höhe Haken (von unten) 122,6 / 192,5 cm</p>	460,-	476,-	 <p>*81627 Paneelbreite 45,0 cm 1 Paneel, 9 Haken klein T 7,0 cm Höhe Haken (von unten) 119,6 / 151,8 / 184,0 cm</p>	429,-	443,-
 <p>*81626 Paneelbreite 60,0 cm 1 Paneel, 3 Haken groß, 10 Haken klein T 10,1 cm Höhe Haken (von unten) 122,6 / 192,5 cm</p>	555,-	576,-	 <p>*81628 Paneelbreite 60,0 cm 1 Paneel, 12 Haken klein T 7,0 cm Höhe Haken (von unten) 119,6 / 151,8 / 184,0 cm</p>	497,-	520,-

Aufsatz-Garderobenpaneele 5 R, Höhe 176,0 cm

Garderobenbank 1 Raster bitte zusätzlich bestellen (Gesamthöhe 6 R, Höhe 218,3 cm)
(Abdeckleisten bis 270,0 cm durchgehend)

**Paneele ohne
Haken möglich**

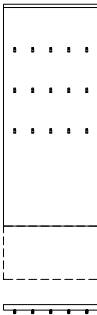
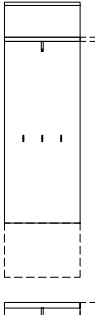
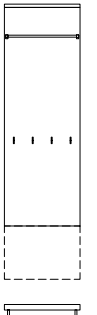
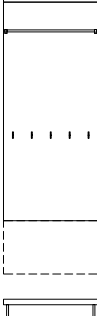
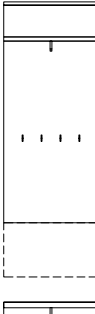
Best.-Nr. / Maße Beschreibung	PG 1	PG 2	Best.-Nr. / Maße Beschreibung	PG 1	PG 2
 <p>*85345 Paneelbreite 75,0 cm 1 Paneel, 15 Haken klein T 7,0 cm Höhe Haken (von unten) 119,6 / 151,8 / 184,0 cm</p>	567,-	588,-	 <p>Paneelbreite 60,0 cm 1 Paneel, 1 Paneelboden, 1 Garderobenstange, 3 Haken 24557 ohne Paneelboden- überstand 30,0 cm Paneelbodenüberstand 81061 L 81062 R 45,0 cm Paneelbodenüberstand 24558 L 24559 R 60,0 cm Paneelbodenüberstand 24560 L 24561 R 75,0 cm Paneelbodenüberstand 24562 L 24563 R 90,0 cm Paneelbodenüberstand 24564 L 24565 R 105,0 cm Paneelbodenüberstand 24566 L 24567 R 120,0 cm Paneelbodenüberstand 24568 L 24569 R 25275 ohne Paneelboden und Haken T 30,0 cm Höhe Paneelboden 190,5 cm Höhe Haken 112,7 cm</p>	609,-	635,-
 <p>**88025 Paneelbreite 60,0 cm 1 Paneel, 1 Garderobenstange, 4 Haken T 31,7 cm Höhe Garderobenstange 193,7 cm Höhe Haken 112,7 cm **In der Ausführung Deepline möglich. Sockel- und Abschlussleiste entfallen. Gesamthöhe bleibt gleich.</p>	640,-	665,-	<p>Gegen Aufpreis: 1 x 94212 Aufpreis Paneelbodenüberstand 45,0 cm gerundet (möglich ab 45,0 cm Paneelbodenüberstand) 1 x 94213 Aufpreis Paneelbodenüberstand 60,0 cm gerundet (möglich ab 60,0 cm Paneelbodenüberstand)</p>	93,-	93,-
 <p>**88026 Paneelbreite 75,0 cm 1 Paneel, 1 Garderobenstange, 5 Haken T 31,7 cm Höhe Garderobenstange 193,7 cm Höhe Haken 112,7 cm **In der Ausführung Deepline möglich. Sockel- und Abschlussleiste entfallen. Gesamthöhe bleibt gleich.</p>	713,-	742,-	 <p>Paneelbreite 75,0 cm 1 Paneel, 1 Paneelboden, 1 Garderobenstange, 4 Haken 24570 ohne Paneelboden- überstand 30,0 cm Paneelbodenüberstand 81059 L 81060 R 45,0 cm Paneelbodenüberstand 24571 L 24572 R 60,0 cm Paneelbodenüberstand 24573 L 24574 R 75,0 cm Paneelbodenüberstand 24575 L 24576 R 90,0 cm Paneelbodenüberstand 24577 L 24578 R 105,0 cm Paneelbodenüberstand 24579 L 24580 R 120,0 cm Paneelbodenüberstand 24581 L 24582 R 25276 ohne Paneelboden und Haken T 30,0 cm Höhe Paneelboden 190,5 cm Höhe Haken 112,7 cm</p>	686,-	712,-
			<p>Gegen Aufpreis: 1 x 94212 Aufpreis Paneelbodenüberstand 45,0 cm gerundet (möglich ab 45,0 cm Paneelbodenüberstand) 1 x 94213 Aufpreis Paneelbodenüberstand 60,0 cm gerundet (möglich ab 60,0 cm Paneelbodenüberstand)</p>	93,-	93,-

KIRA-SYSTEM - DIELEN

Hochglanz Aufpreise Paneele/Abschlussleisten
siehe Tabelle C/H Seite 85.
Paneelboden in Hochglanz nicht möglich.

Haken Chrom glänzend (Standard)
Haken edelstahlfarbig (auf Wunsch)
Haken schwarz matt (auf Wunsch)

Aufsatz-Garderobenpaneele 5 R, Höhe 176,0 cm

Garderobenbank 1 Raster bitte zusätzlich bestellen (Gesamthöhe 6 R, Höhe 218,3 cm)
(Abdeckleisten bis 270,0 cm durchgehend)

**Paneele ohne
Haken möglich**

Hutboden standardmäßig in Paneelfarbe.
Auf Wunsch auch abgesetzt möglich.

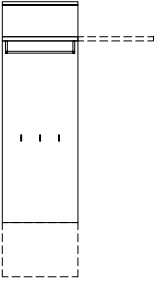
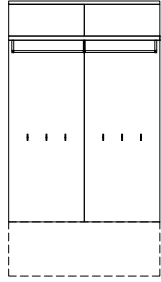
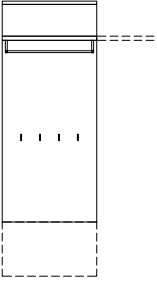
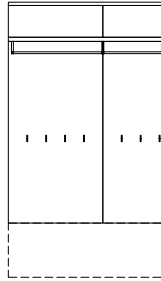

Best.-Nr. / Maße Beschreibung	PG 1	PG 2	Best.-Nr. / Maße Beschreibung	PG 1	PG 2		
 <p>Paneelbreite 60,0 cm 1 Paneel, 1 Paneelboden, 1 Garderobenstange, 3 Haken</p> <p>24583 ohne Paneelboden- überstand</p> <p>30,0 cm Paneelbodenüberstand 81063 L 81064 R</p> <p>45,0 cm Paneelbodenüberstand 24584 L 24585 R</p> <p>60,0 cm Paneelbodenüberstand 24586 L 24587 R</p> <p>75,0 cm Paneelbodenüberstand 24588 L 24589 R</p> <p>90,0 cm Paneelbodenüberstand 24590 L 24591 R</p> <p>105,0 cm Paneelbodenüberstand 24592 L 24593 R</p> <p>120,0 cm Paneelbodenüberstand 24594 L 24595 R</p> <p>T 36,1 cm</p> <p>Höhe Paneelboden 190,5 cm Höhe Haken 112,7 cm</p> <p>Gegen Aufpreis: 1 x 94212 Aufpreis Paneelbodenüberstand 45,0 cm gerundet (möglich ab 45,0 cm Paneelbodenüberstand) 1 x 94213 Aufpreis Paneelbodenüberstand 60,0 cm gerundet (möglich ab 60,0 cm Paneelbodenüberstand)</p>			 <p>Paneelbreite 120,0 cm 2 Paneele, 1 Paneelboden, 2 Garderobenstangen, 6 Haken</p> <p>24596 ohne Paneelboden- überstand</p> <p>30,0 cm Paneelbodenüberstand 81065 L 81066 R</p> <p>45,0 cm Paneelbodenüberstand 25224 L 25225 R</p> <p>60,0 cm Paneelbodenüberstand 25226 L 25227 R</p> <p>75,0 cm Paneelbodenüberstand 25228 L 25229 R</p> <p>90,0 cm Paneelbodenüberstand 25230 L 25231 R</p> <p>105,0 cm Paneelbodenüberstand 25232 L 25233 R</p> <p>120,0 cm Paneelbodenüberstand 25234 L 25235 R</p> <p>T 36,1 cm</p> <p>Höhe Paneelboden 190,5 cm Höhe Haken 112,7 cm</p> <p>Gegen Aufpreis: 1 x 94212 Aufpreis Paneelbodenüberstand 45,0 cm gerundet (möglich ab 45,0 cm Paneelbodenüberstand) 1 x 94213 Aufpreis Paneelbodenüberstand 60,0 cm gerundet (möglich ab 60,0 cm Paneelbodenüberstand)</p>				
		733,-		761,-		1463,-	1519,-
		777,-		807,-		1519,-	1584,-
		777,-		807,-		1519,-	1584,-
		796,-		830,-		1535,-	1598,-
		796,-		830,-		1535,-	1598,-
		821,-		851,-		1556,-	1617,-
		821,-		851,-		1556,-	1617,-
		838,-		872,-		1570,-	1631,-
		838,-		872,-		1570,-	1631,-
		854,-		891,-		1589,-	1652,-
		854,-		891,-		1589,-	1652,-
		872,-		905,-		1607,-	1666,-
		872,-		905,-		1607,-	1666,-
 <p>Paneelbreite 75,0 cm 1 Paneel, 1 Paneelboden, 1 Garderobenstange, 4 Haken</p> <p>24597 ohne Paneelboden- überstand</p> <p>30,0 cm Paneelbodenüberstand 80356 L 80357 R</p> <p>45,0 cm Paneelbodenüberstand 24598 L 24599 R</p> <p>60,0 cm Paneelbodenüberstand 24600 L 24601 R</p> <p>75,0 cm Paneelbodenüberstand 24602 L 24603 R</p> <p>90,0 cm Paneelbodenüberstand 24604 L 24605 R</p> <p>105,0 cm Paneelbodenüberstand 24606 L 24607 R</p> <p>120,0 cm Paneelbodenüberstand 24608 L 24609 R</p> <p>T 36,1 cm</p> <p>Höhe Paneelboden 190,5 cm Höhe Haken 112,7 cm</p> <p>Gegen Aufpreis: 1 x 94212 Aufpreis Paneelbodenüberstand 45,0 cm gerundet (möglich ab 45,0 cm Paneelbodenüberstand) 1 x 94213 Aufpreis Paneelbodenüberstand 60,0 cm gerundet (möglich ab 60,0 cm Paneelbodenüberstand)</p>			 <p>Paneelbreite 150,0 cm 2 Paneele, 1 Paneelboden, 2 Garderobenstangen, 8 Haken</p> <p>24610 ohne Paneelboden- überstand</p> <p>30,0 cm Paneelbodenüberstand 81067 L 81068 R</p> <p>45,0 cm Paneelbodenüberstand 25236 L 25237 R</p> <p>60,0 cm Paneelbodenüberstand 25238 L 25239 R</p> <p>75,0 cm Paneelbodenüberstand 25240 L 25241 R</p> <p>90,0 cm Paneelbodenüberstand 25242 L 25243 R</p> <p>105,0 cm Paneelbodenüberstand 25244 L 25245 R</p> <p>120,0 cm Paneelbodenüberstand 25246 L 25247 R</p> <p>T 36,1 cm</p> <p>Höhe Paneelboden 190,5 cm Höhe Haken 112,7 cm</p> <p>Gegen Aufpreis: 1 x 94212 Aufpreis Paneelbodenüberstand 45,0 cm gerundet (möglich ab 45,0 cm Paneelbodenüberstand) 1 x 94213 Aufpreis Paneelbodenüberstand 60,0 cm gerundet (möglich ab 60,0 cm Paneelbodenüberstand)</p>				
		821,-		851,-		1633,-	1703,-
		868,-		900,-		1689,-	1759,-
		868,-		900,-		1689,-	1759,-
		889,-		921,-		1708,-	1773,-
		889,-		921,-		1708,-	1773,-
		905,-		940,-		1726,-	1794,-
		905,-		940,-		1726,-	1794,-
		924,-		961,-		1740,-	1808,-
		924,-		961,-		1740,-	1808,-
		940,-		980,-		1764,-	1831,-
		940,-		980,-		1764,-	1831,-
		961,-		996,-		1778,-	1852,-
		961,-		996,-		1778,-	1852,-
	980,-	1019,-		1794,-	1866,-		
	980,-	1019,-		1794,-	1866,-		

Paneele ohne Haken möglich

Haken Chrom glänzend (Standard)
 Haken edelstahlfarbig (auf Wunsch)
 Haken schwarz matt (auf Wunsch)
 *Haken weiß matt (auf Wunsch)
 *Haken wollweiß matt (auf Wunsch)

Hänge-Garderobenpaneele 5 R, Höhe 181,2 cm

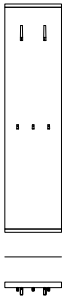
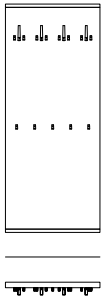
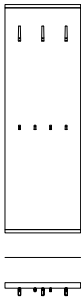
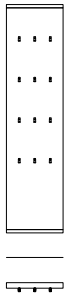
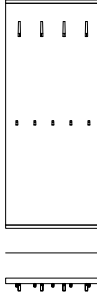
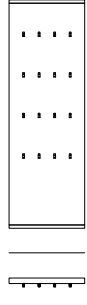
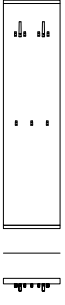
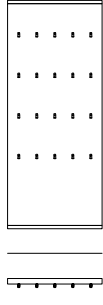
(Abdeckleisten bis 270,0 cm durchgehend)

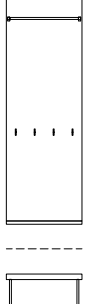
Best.-Nr. / Maße Beschreibung	PG 1	PG 2	Best.-Nr. / Maße Beschreibung	PG 1	PG 2
 <p>*81629 Paneebreite 45,0 cm 1 Paneeel, 2 Haken groß, 3 Haken klein T 10,1 cm Höhe Haken (von unten) 105,0 / 183,7 cm</p>	462,-	481,-	 <p>*85347 Paneebreite 75,0 cm 1 Paneeel, 4 Haken groß, 13 Haken klein T 10,1 cm Höhe Haken (von unten) 105,0 / 183,7 cm</p>	721,-	747,-
 <p>*81630 Paneebreite 60,0 cm 1 Paneeel, 3 Haken groß, 4 Haken klein T 10,1 cm Höhe Haken (von unten) 105,0 / 183,7 cm</p>	544,-	567,-	 <p>*81633 Paneebreite 45,0 cm 1 Paneeel, 12 Haken klein T 7,0 cm Höhe Haken (von unten) 78,6 / 110,8 / 143 / 175,2 cm</p>	523,-	541,-
 <p>*85346 Paneebreite 75,0 cm 1 Paneeel, 4 Haken groß, 5 Haken klein T 10,1 cm Höhe Haken (von unten) 105,0 / 183,7 cm</p>	628,-	651,-	 <p>*81634 Paneebreite 60,0 cm 1 Paneeel, 16 Haken klein T 7,0 cm Höhe Haken (von unten) 78,6 / 110,8 / 143 / 175,2 cm</p>	611,-	637,-
 <p>*81631 Paneebreite 45,0 cm 1 Paneeel, 2 Haken groß, 7 Haken klein T 10,1 cm Höhe Haken (von unten) 105,0 / 183,7 cm</p>	518,-	534,-	 <p>*85348 Paneebreite 75,0 cm 1 Paneeel, 20 Haken klein T 7,0 cm Höhe Haken (von unten) 78,6 / 110,8 / 143 / 175,2 cm</p>	702,-	730,-
 <p>*81632 Paneebreite 60,0 cm 1 Paneeel, 3 Haken groß, 10 Haken klein T 10,1 cm Höhe Haken (von unten) 105,0 / 183,7 cm</p>	618,-	642,-	 <p>**88027 Paneebreite 60,0 cm 1 Paneeel, 1 Garderobenstange, 4 Haken T 31,7 cm Höhe Garderobenstange 183,6 cm Höhe Haken 95,1 cm **In der Ausführung Deepline möglich. Sockel- und Abschlussleiste entfallen. Gesamthöhe bleibt gleich.</p>	698,-	726,-

KIRA-SYSTEM - DIELEN

Hochglanz Aufpreise Paneele/Abschlussleisten
siehe Tabelle C/H Seite 85.
Paneelboden in Hochglanz nicht möglich.

Haken Chrom glänzend (Standard)
Haken edelstahlfarbig (auf Wunsch)
Haken schwarz matt (auf Wunsch)

Hänge-Garderobenpaneele 5 R, Höhe 181,2 cm

(Abdeckleisten bis 270,0 cm durchgehend)





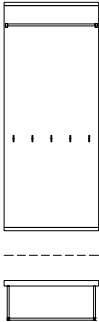
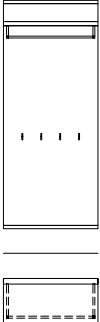
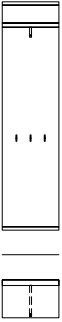
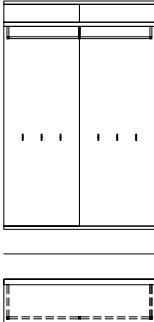
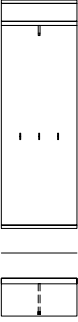
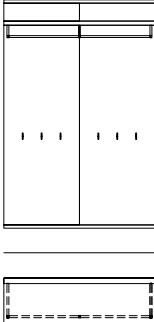
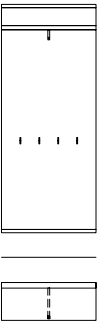
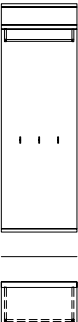



Paneele ohne Haken möglich

Hutboden standardmäßig in Paneelfarbe.
Auf Wunsch auch abgesetzt möglich.

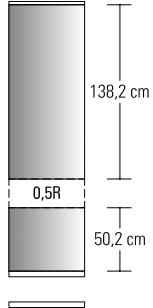
Best.-Nr. / Maße Beschreibung	PG 1	PG 2	Best.-Nr. / Maße Beschreibung	PG 1	PG 2
 <p>**88028 Paneelbreite 75,0 cm 1 Paneel, 1 Garderobenstange, 5 Haken T 31,7 cm Höhe Garderobenstange 183,6 cm Höhe Haken 95,1 cm **In der Ausführung Deepline möglich. Sockel- und Abschlussleiste entfallen. Gesamthöhe bleibt gleich.</p>	780,-	811,-	 <p>76739 Paneelbreite 75,0 cm 1 Paneel, 1 Paneelboden, 1 Garderobenstange, 4 Haken T 36,1 cm Höhe Paneelboden 183,9 cm Höhe Haken 95,1 cm</p>	875,-	907,-
 <p>81637 Paneelbreite 45,0 cm 1 Paneel, 1 Paneelboden, 1 Garderobenstange, 3 Haken T 30,0 cm Höhe Paneelboden 183,9 cm Höhe Haken 95,1 cm</p>	593,-	614,-	 <p>76740 Paneelbreite 120,0 cm 2 Paneele, 1 Paneelboden, 2 Garderobenstangen, 6 Haken T 36,1 cm Höhe Paneelboden 183,9 cm Höhe Haken 95,1 cm</p>	1395,-	1451,-
 <p>76736 Paneelbreite 60,0 cm 1 Paneel, 1 Paneelboden, 1 Garderobenstange, 3 Haken T 30,0 cm Höhe Paneelboden 183,9 cm Höhe Haken 95,1 cm</p>	670,-	695,-	 <p>76741 Paneelbreite 150,0 cm 2 Paneele, 1 Paneelboden, 2 Garderobenstangen, 8 Haken T 36,1 cm Höhe Paneelboden 183,9 cm Höhe Haken 95,1 cm</p>	1558,-	1621,-
 <p>76737 Paneelbreite 75,0 cm 1 Paneel, 1 Paneelboden, 1 Garderobenstange, 4 Haken T 30,0 cm Höhe Paneelboden 183,9 cm Höhe Haken 95,1 cm</p>	744,-	772,-			
 <p>76738 Paneelbreite 60,0 cm 1 Paneel, 1 Paneelboden, 1 Garderobenstange, 3 Haken T 36,1 cm Höhe Paneelboden 183,9 cm Höhe Haken 95,1 cm</p>	786,-	819,-			

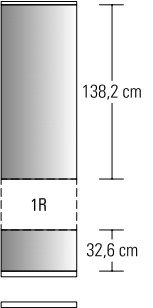
Spiegelpaneele 6 R, Höhe 218,3 cm

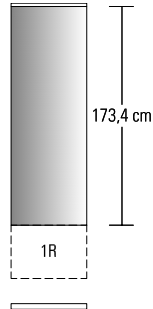
(Abdeckleisten bis 270,0 cm durchgehend)

Best.-Nr. / Maße Beschreibung	PG 1	PG 2	Best.-Nr. / Maße Beschreibung	PG 1	PG 2
 <p>24611 B 45,0 cm 24612 B 60,0 cm T 4,6 cm (preisgleich auch als Hänge-Spiegelpaneele 5,5 R, Höhe 198,8 cm möglich = Best.-Nr mit H ergänzen)</p>	523,- 586,-	541,- 607,-	 <p>24621 B 45,0 cm 24622 B 60,0 cm 24623 B 75,0 cm 24624 B 90,0 cm T 4,6 cm Aufsatzspiegel</p>	385,- 436,- 481,- 534,-	401,- 455,- 504,- 558,-
 <p>24615 B 45,0 cm 24616 B 60,0 cm T 4,6 cm</p>	572,- 642,-	590,- 670,-	 <p>24625 B 45,0 cm 24626 B 60,0 cm 24627 B 75,0 cm 24628 B 90,0 cm T 4,6 cm Aufsatzspiegel</p>	359,- 406,- 457,- 502,-	378,- 427,- 471,- 525,-
 <p>24613 B 45,0 cm 24614 B 60,0 cm T 4,6 cm</p>	572,- 642,-	590,- 670,-	 <p>24629 B 45,0 cm 24630 B 60,0 cm 24631 B 75,0 cm 24632 B 90,0 cm T 4,6 cm Aufsatzspiegel</p>	331,- 380,- 427,- 467,-	348,- 397,- 441,- 490,-
 <p>24617 B 45,0 cm 24618 B 60,0 cm 24619 B 75,0 cm 24620 B 90,0 cm T 4,6 cm Aufsatzspiegel</p>	436,- 492,- 546,- 600,-	455,- 511,- 569,- 625,-	<h3>Hänge-Spiegelpaneele 5 R, Höhe 181,2 cm</h3>		
			 <p>76742 B 45,0 cm 76743 B 60,0 cm T 4,6 cm</p>	490,- 553,-	504,- 574,-

KIRA-SYSTEM - DIELEN

Spiegelpaneele

Solitär-Garderobenpaneel 6 R, Höhe 218,3 cm

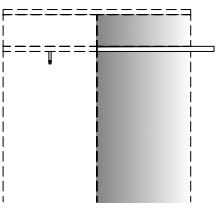
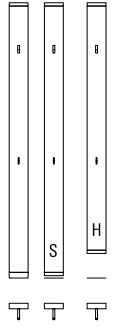
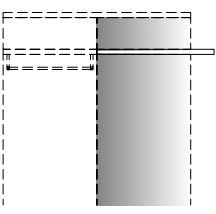
Best.-Nr. / Maße Beschreibung	PG 1	PG 2	Best.-Nr. / Maße Beschreibung	PG 1	PG 2
 <p>Teilungsboden für Spiegelpaneele (verlängerter Paneelboden)</p> <p>81599 B 45,0 cm 81600 B 60,0 cm 81601 B 75,0 cm 81602 B 90,0 cm 81603 B 105,0 cm 81604 B 120,0 cm 81605 B 135,0 cm 81606 B 150,0 cm 81607 B 165,0 cm</p> <p>T 30,0 cm Höhe Paneel-/ Teilungsboden 195,5 cm</p> <p>Ein Spiegelpaneel mit Teilungsboden ist nur in Verbindung mit einem Garderobenpaneel mit Hutboden möglich!</p> <p>Bei der Kombination eines „Holzpaneels inkl. Paneelboden ohne Überstand“ und „Spiegelpaneels mit Teilungsboden“ wird der Boden durchgehend gefertigt.</p> <p>Der Hutboden des Garderobenpaneels wird werksseitig um 5,0 cm nach oben versetzt.</p> <p>Gegen Aufpreis: 1 x 94256 Aufpreis Paneelbodenverlängerung 45,0 cm gerundet (möglich ab 45,0 cm Paneelbodenverlängerung) 1 x 94257 Aufpreis Paneelbodenverlängerung 60,0 cm gerundet (möglich ab 60,0 cm Paneelbodenverlängerung)</p>			 <p>24727 Paneelstollen Höhe unterer Haken 95,0 cm Höhe oberer Haken 184,4 cm</p> <p>B 15,0, T 13,2 cm (preisgleich auch als Hänge-Garderobenpaneel 5,5 R, Höhe 198,8 cm möglich = Best.-Nr. mit H ergänzen) oder als Hänge-Garderobenpaneel 6 R, Höhe 214,4 cm möglich = Best.-Nr. mit S ergänzen (Empfohlen in Kombination mit Elementen auf Sockelgleitern)</p> <p>Haken Chrom glänzend (Standard) Haken edelstahlfarbig (auf Wunsch) Haken schwarz matt (auf Wunsch)</p> <p>Gegen Aufpreis: 91875 Hochglanz Paneelstollen (inkl. Sockel-/Paneelabschlussleiste)</p>	378,-	394,-
 <p>Teilungsboden für Spiegelpaneele (verlängerter Paneelboden)</p> <p>81608 B 45,0 cm 81609 B 60,0 cm 81610 B 75,0 cm 81611 B 90,0 cm 81612 B 105,0 cm 81613 B 120,0 cm 81614 B 135,0 cm 81615 B 150,0 cm 81616 B 165,0 cm</p> <p>T 36,1 cm Höhe Paneel-/ Teilungsboden 195,5 cm</p> <p>Ein Spiegelpaneel mit Teilungsboden ist nur in Verbindung mit einem Garderobenpaneel mit Hutboden möglich!</p> <p>Bei der Kombination eines „Holzpaneels inkl. Paneelboden ohne Überstand“ und „Spiegelpaneels mit Teilungsboden“ wird der Boden durchgehend gefertigt.</p> <p>Der Hutboden des Garderobenpaneels wird werksseitig um 5,0 cm nach oben versetzt.</p> <p>Gegen Aufpreis: 1 x 94256 Aufpreis Paneelbodenverlängerung 45,0 cm gerundet (möglich ab 45,0 cm Paneelbodenverlängerung) 1 x 94257 Aufpreis Paneelbodenverlängerung 60,0 cm gerundet (möglich ab 60,0 cm Paneelbodenverlängerung)</p>					

KIRA-SYSTEM - DIELEN

Wandborde

(inkl. Wandbefestigung)

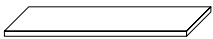
Best.-Nr. / Maße Beschreibung	PG 1	PG 2
 7250 B 75,0 cm	98,-	103,-
7251 B 90,0 cm	114,-	121,-
7252 B 120,0 cm	152,-	156,-
7253 B 150,0 cm	184,-	194,-
7254 B 180,0 cm	224,-	231,-
7255 B min. 45,0 max. 240,0 cm (Preis pro angefangene 10,0 cm)	12,-	12,-
7302 B 240,0 cm T 20,0 cm	292,-	299,-
Gegen Aufpreis: LED-Strahler Seite 82		

Metallwandborde

Best.-Nr. / Maße Beschreibung	PG 1	PG 2
 14920 B 30,0 cm	129,-	129,-
14921 B 45,0 cm	145,-	145,-
14922 B 60,0 cm	160,-	160,-
14923 B 75,0 cm	176,-	176,-
14924 B 90,0 cm	192,-	192,-
14925 B 105,0 cm	221,-	221,-
14926 B 120,0 cm	245,-	245,-
14927 B 135,0 cm	270,-	270,-
14928 B 150,0 cm	294,-	294,-
Preisgleich in allen lieferbaren Lackaus- führungen möglich.		
H 8,8 (hinten) / 2,8 (vorne), Gesamttiefe 16,0, Nutztiefe 15,5 cm		
nicht möglich: - Hochglanz - Beleuchtung - Sondermaße		

Wandborde mit Paneelrückwand

(inkl. Wandbefestigung)

Best.-Nr. / Maße Beschreibung	PG 1	PG 2
 8916 B 60,0 cm	156,-	163,-
8917 B 75,0 cm	194,-	198,-
8918 B 90,0 cm	226,-	233,-
8919 B 105,0 cm	257,-	268,-
8920 B 120,0 cm	287,-	299,-
8921 B 135,0 cm	322,-	327,-
8922 B 150,0 cm	343,-	357,-
8923 B 165,0 cm	371,-	380,-
8924 B 180,0 cm	394,-	408,-
8925 B 195,0 cm	418,-	432,-
8926 B 210,0 cm	436,-	455,-
8927 B 225,0 cm	455,-	471,-
8928 B 240,0 cm	471,-	492,-
79391 B 255,0 cm	486,-	505,-
79392 B 270,0 cm	501,-	521,-
Achtung Einbau von Strahlern nicht möglich. Bitte nur nebenstehende Beleuchtung verwen- den. Sondermaße nicht möglich.		
Hochglanz Aufpreise Wandbord siehe Tabelle E Seite 84.		
H 17,0 cm, Gesamttiefe 19,7 cm, Bodentiefe 16,8 cm		

Wandmontageplatte für Metallwandborde

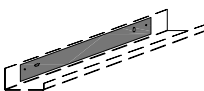
Best.-Nr. / Maße Beschreibung	PG 1	PG 2
 94849 für B 30,0 cm	22,-	22,-
94850 für B 45,0 cm	27,-	27,-
94851 für B 60,0 cm	31,-	31,-
94852 für B 75,0 cm	36,-	36,-
94853 für B 90,0 cm	40,-	40,-
94854 für B 105,0 cm	45,-	45,-
94855 für B 120,0 cm	49,-	49,-
94856 für B 135,0 cm	53,-	53,-
94857 für B 150,0 cm	58,-	58,-
- Empfohlen bei Beton oder Mauerwerk - Das Metallwandbord kann nachträglich ausgerichtet werden		
für die vereinfachte Wandmontage		

LED-Beleuchtung für Paneel-Wandborde

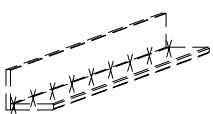
Best.-Nr. / Maße Beschreibung	PG 1	PG 2
 8929 B 60,0 cm, ~3 Watt	128,-	128,-
8930 B 75,0 cm, ~4 Watt	140,-	140,-
8931 B 90,0 cm, ~6 Watt	147,-	147,-
8932 B 105,0 cm, ~5 Watt	236,-	236,-
8933 B 120,0 cm, ~6 Watt	245,-	245,-
8934 B 135,0 cm, ~7 Watt	257,-	257,-
8935 B 150,0 cm, ~8 Watt	266,-	266,-
8936 B 165,0 cm, ~9 Watt	271,-	271,-
8937 B 180,0 cm, ~11 Watt	352,-	352,-
8938 B 195,0 cm, ~10 Watt	359,-	359,-
8939 B 210,0 cm, ~11 Watt	371,-	371,-
8940 B 225,0 cm, ~12 Watt	378,-	378,-
8941 B 240,0 cm, ~13 Watt	385,-	385,-
93188 B 255,0 cm, ~14 Watt	391,-	391,-
93189 B 270,0 cm, ~16 Watt	398,-	398,-
Achtung sichtbare Kabelführung bei Wandborden, die nicht an ein Korpuselement anschließen		
Die Leuchte wird mit einem Leuchtmittel der Energieklasse F geliefert.		
Die Tiefe des Wandbordes erhöht sich durch den Einbau der LED-Beleuchtung um 1,5 cm.		
Weitere Informationen zum Leuchtmittel siehe Zusatzliste „Zubehör im Detail“.		

Magnetischer Buchhalter für Metallwandborde

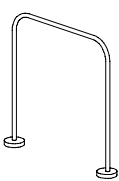
Best.-Nr. / Maße Beschreibung	PG 1	PG 2
 94846 2er Set	76,-	76,-
Ausführung Schwarz matt Haltekraft 8,0 kg		
H 13,0, T 12,3, Ø Buchhalter 0,8, Ø Magnet 3,1 cm		

KIRA-SYSTEM - DIELEN

Hängespiegel eckig (mit Abschlussleisten) 2 R, Höhe 75,6 cm

Best.-Nr. / Maße Beschreibung	PG 1	PG 2
 24501 B 60,0 cm	313,-	324,-
24502 B 75,0 cm	357,-	373,-
24503 B 90,0 cm	404,-	422,-
24504 B 105,0 cm	446,-	464,-
24505 B 120,0 cm	492,-	511,-
24506 B 135,0 cm	534,-	555,-
24507 B 150,0 cm	576,-	600,-
24508 B 165,0 cm	621,-	644,-
24509 B 180,0 cm	667,-	693,-
24510 B 195,0 cm	712,-	737,-
24511 B 210,0 cm	754,-	779,-
24512 B 225,0 cm	793,-	828,-
24642 B 240,0 cm	838,-	872,-
T 4,6 cm		

Hochglanz Aufpreise
Wandspiegelleisten siehe
Tabelle F Seite 84.

Hängespiegel eckig (randlos) 2 R, Höhe 70,4 cm

Best.-Nr. / Maße Beschreibung	PG 1	PG 2
 85358 B 60,0 cm	266,-	266,-
85359 B 75,0 cm	306,-	306,-
85360 B 90,0 cm	343,-	343,-
85361 B 105,0 cm	380,-	380,-
85362 B 120,0 cm	422,-	422,-
85363 B 135,0 cm	460,-	460,-
85364 B 150,0 cm	497,-	497,-
85365 B 165,0 cm	534,-	534,-
85366 B 180,0 cm	574,-	574,-
85367 B 195,0 cm	611,-	611,-
85368 B 210,0 cm	651,-	651,-
85369 B 225,0 cm	691,-	691,-
85370 B 240,0 cm	728,-	728,-
T 2,5 cm		

Hängespiegel eckig (mit Abschlussleisten) 2,5 R, Höhe 93,2 cm

Best.-Nr. / Maße Beschreibung	PG 1	PG 2
 24715 B 60,0 cm	343,-	357,-
24716 B 75,0 cm	390,-	406,-
24717 B 90,0 cm	436,-	455,-
24718 B 105,0 cm	481,-	502,-
24719 B 120,0 cm	530,-	551,-
24720 B 135,0 cm	576,-	597,-
24721 B 150,0 cm	621,-	644,-
24722 B 165,0 cm	670,-	695,-
24723 B 180,0 cm	714,-	742,-
24724 B 195,0 cm	761,-	791,-
24725 B 210,0 cm	805,-	838,-
24726 B 225,0 cm	851,-	889,-
24643 B 240,0 cm	898,-	933,-
T 4,6 cm		

Hochglanz Aufpreise
Wandspiegelleisten siehe
Tabelle F Seite 84.

Beleuchtung Hängespiegel eckig (randlos) 2 R, Höhe 70,4 cm

Best.-Nr. / Maße Beschreibung	PG 1	PG 2
 94152 B 60,0 cm, ~18 Watt	212,-	212,-
94153 B 75,0 cm, ~20 Watt	226,-	226,-
94154 B 90,0 cm, ~22 Watt	236,-	236,-
94155 B 105,0 cm, ~24 Watt	245,-	245,-
94156 B 120,0 cm, ~26 Watt	259,-	259,-
94157 B 135,0 cm, ~28 Watt	268,-	268,-
94158 B 150,0 cm, ~31 Watt	280,-	280,-
94159 B 165,0 cm, ~33 Watt	292,-	292,-
94160 B 180,0 cm, ~35 Watt	301,-	301,-
94161 B 195,0 cm, ~37 Watt	313,-	313,-
94162 B 210,0 cm, ~39 Watt	324,-	324,-
94163 B 225,0 cm, ~41 Watt	336,-	336,-
94164 B 240,0 cm, ~44 Watt	345,-	345,-

Die Leuchte wird mit einem Leuchtmittel der **Energieklasse F** geliefert.
Weitere Informationen zum Leuchtmittel siehe Zusatzliste „Zubehör im Detail“.

inkl. Vorschaltgerät, Zuleitung und Fußschalter

Hängespiegel eckig (mit Abschlussleisten) 3 R, Höhe 110,8 cm

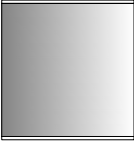
Best.-Nr. / Maße Beschreibung	PG 1	PG 2
 24636 B 45,0 cm	322,-	338,-
24637 B 60,0 cm	373,-	387,-
24638 B 75,0 cm	425,-	436,-
24639 B 90,0 cm	467,-	490,-
81905 B 105,0 cm	520,-	539,-
81906 B 120,0 cm	567,-	588,-
T 4,6 cm		

Hochglanz Aufpreise
Wandspiegelleisten siehe
Tabelle F Seite 84.

Hängespiegel eckig (randlos) 2,5 R, Höhe 88,0 cm

Best.-Nr. / Maße Beschreibung	PG 1	PG 2
 85371 B 60,0 cm	294,-	294,-
85372 B 75,0 cm	331,-	331,-
85373 B 90,0 cm	376,-	376,-
85374 B 105,0 cm	418,-	418,-
85375 B 120,0 cm	460,-	460,-
85376 B 135,0 cm	499,-	499,-
85377 B 150,0 cm	541,-	541,-
85378 B 165,0 cm	581,-	581,-
85379 B 180,0 cm	625,-	625,-
85380 B 195,0 cm	665,-	665,-
85381 B 210,0 cm	705,-	705,-
85382 B 225,0 cm	747,-	747,-
85383 B 240,0 cm	789,-	789,-
T 2,5 cm		

Hängespiegel-Garderoben rund

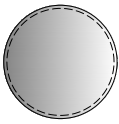
Best.-Nr. / Maße Beschreibung	PG 1	PG 2
 88030 Ø 75,0 cm	313,-	313,-
83280 Ø 90,0 cm	366,-	366,-
88029 Ø 105,0 cm	480,-	480,-
T 2,5 cm		
Gegen Aufpreis:		
1 x 94369 LED-Bel. Ø 75,0 cm ~18 Watt	162,-	162,-
1 x 93829 LED-Bel. Ø 90,0 cm ~20 Watt	175,-	175,-
1 x 94368 LED-Bel. Ø 105,0 cm ~23 Watt	213,-	213,-

Die Leuchte wird mit einem Leuchtmittel der **Energieklasse F** geliefert.
Weitere Informationen zum Leuchtmittel siehe Zusatzliste „Zubehör im Detail“.

inkl. Vorschaltgerät, Zuleitung und Fußschalter

Beleuchtung Hängespiegel eckig (randlos) 2,5 R, Höhe 88,0 cm

Best.-Nr. / Maße Beschreibung	PG 1	PG 2
 94165 B 60,0 cm, ~20 Watt	231,-	231,-
94166 B 75,0 cm, ~22 Watt	243,-	243,-
94167 B 90,0 cm, ~24 Watt	259,-	259,-
94168 B 105,0 cm, ~27 Watt	271,-	271,-
94169 B 120,0 cm, ~29 Watt	287,-	287,-
94170 B 135,0 cm, ~31 Watt	299,-	299,-
94171 B 150,0 cm, ~33 Watt	313,-	313,-
94172 B 165,0 cm, ~35 Watt	327,-	327,-
94173 B 180,0 cm, ~37 Watt	341,-	341,-
94174 B 195,0 cm, ~40 Watt	355,-	355,-
94175 B 210,0 cm, ~42 Watt	369,-	369,-
94176 B 225,0 cm, ~44 Watt	380,-	380,-
94177 B 240,0 cm, ~46 Watt	397,-	397,-

Die Leuchte wird mit einem Leuchtmittel der **Energieklasse F** geliefert.
Weitere Informationen zum Leuchtmittel siehe Zusatzliste „Zubehör im Detail“.



inkl. Vorschaltgerät, Zuleitung und Fußschalter

KIRA-SYSTEM - DIELEN

Bei Bestellung von mehreren Beleuchtungssets behalten wir uns vor, dass die Anzahl der Vorschaltgeräte sinnvoll optimiert wird. Getrennte Schaltkreise angeben.



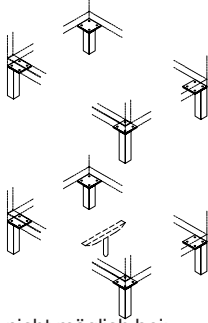

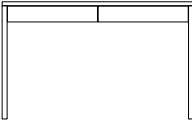
Hängespiegel eckig (randlos) 3 R, Höhe 105,6 cm

Zubehör

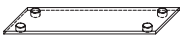
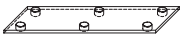
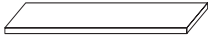

Best.-Nr. / Maße Beschreibung	PG 1	PG 2	Best.-Nr. / Maße Beschreibung	PG 1	PG 2		
 <p>85384 B 45,0 cm 85385 B 60,0 cm 85386 B 75,0 cm 85387 B 90,0 cm 85388 B 105,0 cm 85389 B 120,0 cm</p> <p>T 2,5 cm</p>	322,-	322,-	 <p>4er Set Korpusfüße inkl. Unterboden</p> <p>Preis gilt bei Austausch von Sockel gegen Unterboden mit Füßen</p> <p>Verstellbarkeit 0-15 mm</p> <p>93772 bis B 37,5 cm 93543 bis B 45,0 cm 93544 bis B 60,0 cm 93545 bis B 75,0 cm 93546 bis B 90,0 cm 93547 bis B 105, cm 93548 bis B 120, cm 93549 bis B 135, cm 93550 bis B 150, cm 93551 bis B 165, cm 93552 bis B 180, cm 93553 bis B 195, cm 93554 bis B 210, cm 93555 bis B 225, cm 93556 bis B 240, cm 93557 bis B 255, cm 93558 bis B 270, cm</p> <p>nicht möglich bei: - 19,9 cm tiefen Korpusselementen - 6 Raster Korpusselementen - Eckabdeckblättern - Kleiderschränken</p> <p>Füße Edelstahlfarbig (Standard) Füße Chrom glänzend (auf Wunsch) Füße Schwarz matt (auf Wunsch) Füße Weiß matt (auf Wunsch) Füße Wollweiß matt (auf Wunsch) Füße in allen lieferbaren Lackausführungen (auf Wunsch)</p> <p>Zusätzliche Stützfüße werden unter jedem Korpusstoß (ohne Aufpreis) positioniert.</p>	369,-	369,-	205,-	212,-
	369,-	369,-		210,-	222,-		
	413,-	413,-		222,-	229,-		
	462,-	462,-		229,-	236,-		
	509,-	509,-		236,-	243,-		
	555,-	555,-		280,-	292,-		
<h2>Beleuchtung Hängespiegel eckig (randlos) 3 R, Höhe 105,6 cm</h2>			<p>205,- 212,- 210,- 222,- 222,- 229,- 229,- 236,- 236,- 243,- 280,- 292,- 289,- 299,- 296,- 308,- 306,- 315,- 313,- 327,- 322,- 336,- 364,- 376,- 371,- 385,- 378,- 397,- 387,- 404,- 397,- 411,- 404,- 422,-</p>				
 <p>94178 B 45,0 cm, ~21 Watt 94179 B 60,0 cm, ~23 Watt 94180 B 75,0 cm, ~25 Watt 94181 B 90,0 cm, ~27 Watt 94182 B 105,0 cm, ~29 Watt 94183 B 120,0 cm, ~31 Watt</p> <p>inkl. Vorschaltgerät, Zuleitung und Fußschalter</p> <p>Die Leuchte wird mit einem Leuchtmittel der Energieklasse F geliefert.</p> <p>Weitere Informationen zum Leuchtmittel siehe Zusatzliste „Zubehör im Detail“.</p>	236,-	236,-	<p>für Eckelemente 93852 beidseitiger Weiterbau 93853 einseitiger Weiterbau 93854 Solitär</p> <p>H 10,7 cm (Fuß) H 13,3 cm (Fuß mit Unterboden)</p> <p>Korpushöhe + 8,8 cm</p> <p>Gegen Aufpreis: 1 x 94460 Aufpreis 4er Set Füße in Lackausführung 1 x 94461 Aufpreis Füße für Eckelemente in Lackausführung</p>	324,-	338,-		
	245,-	245,-		397,-	411,-		
	259,-	259,-		464,-	485,-		
	268,-	268,-					
	280,-	280,-					
	292,-	292,-					
<h2>Funktionstische</h2>			<p>2er Set Kufen inkl. Unterboden</p> <p>Preis gilt bei Austausch von Sockel gegen Unterboden mit Kufen</p> <p>Verstellbarkeit 0-15 mm</p> <p>93187 bis B 37,5 cm 92837 bis B 45,0 cm 94056 bis B 52,5 cm 92838 bis B 60,0 cm 92839 bis B 75,0 cm 92840 bis B 90,0 cm 92841 bis B 105, cm 92842 bis B 120, cm 92843 bis B 135, cm 92844 bis B 150, cm 92845 bis B 165, cm 92846 bis B 180, cm 92847 bis B 195, cm 92848 bis B 210, cm 92849 bis B 225, cm 92850 bis B 240, cm 92851 bis B 255, cm 92852 bis B 270, cm</p> <p>nicht möglich bei: - 19,9 cm tiefen Korpusselementen - 6 Raster Korpusselementen - Eckabdeckblättern - Kleiderschränken</p> <p>Kufen Edelstahlfarbig (Standard) Kufen Chrom glänzend (auf Wunsch) Kufen Schwarz matt (auf Wunsch) Kufen Weiß matt (auf Wunsch) Kufen Wollweiß matt (auf Wunsch)</p> <p>Kufen in allen lieferbaren Lackausführungen (auf Wunsch)</p> <p>Zusätzliche Stützfüße werden unter jedem Korpusstoß (ohne Aufpreis) positioniert.</p>				
 <p>78605 96,6 x 30,0 cm 78608 96,6 x 39,6 cm</p> <p>1 Schubkasten inkl. Soft-Close-Einzug</p> <p>H 77,5 cm</p> <p>Höhe unter Zarge 64,2 cm Höhe unter Traverse 59,2 cm</p> <p>Hochglanz Aufpreise Front siehe Tabelle C Seite 85.</p>	830,-	866,-	<p>für Eckelemente 93849 beidseitiger Weiterbau 93850 einseitiger Weiterbau 93851 Solitär</p> <p>H 11,1 cm (Kufe) H 13,7 cm (Kufe mit Unterboden)</p> <p>Korpushöhe + 9,2 cm</p> <p>Gegen Aufpreis: 1 x 94401 Aufpreis 2er Set Kufe in Lackausführung 1 x 94400 Aufpreis Kufe für Eckelemente einseitiger Weiterbau in allen lieferbaren Lackausführungen</p>	322,-	336,-		
	915,-	952,-		390,-	406,-		
 <p>78606 126,6 x 30,0 cm 78607 156,6 x 30,0 cm 78609 126,6 x 39,6 cm 78610 156,6 x 39,6 cm</p> <p>2 Schubkästen inkl. Soft-Close-Einzug</p> <p>H 77,5 cm</p> <p>Höhe unter Zarge 64,2 cm Höhe unter Traverse 59,2 cm</p> <p>Hochglanz Aufpreise Front siehe Tabelle C Seite 85.</p>	1043,-	1085,-	460,-	476,-			
	1148,-	1194,-					
	1155,-	1197,-					
	1267,-	1316,-					

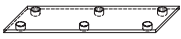
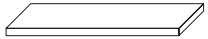
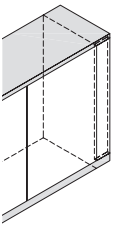
KIRA-SYSTEM - DIELEN

Zubehör

Best.-Nr. / Maße Beschreibung	PG 1	PG 2	Best.-Nr. / Maße Beschreibung	PG 1	PG 2
  Sockelgleiter inkl. Unterboden Preis gilt bei Austausch von Sockel gegen Unterboden mit Gleiter Verstellbarkeit 0-12 mm nicht möglich bei: - Eckabdeckblättern - Kleiderschränken 94373 bis B 60,0 cm 94374 bis B 75,0 cm 94375 bis B 90,0 cm 94376 bis B 105, cm 94377 bis B 120, cm 94378 bis B 135, cm 94379 bis B 150, cm 94380 bis B 165, cm 94381 bis B 180, cm 94382 bis B 195, cm 94383 bis B 210, cm 94384 bis B 225, cm 94385 bis B 240, cm 94386 bis B 255, cm 94387 bis B 270, cm H 2,5 cm (Gleiter) H 5,1 cm (Gleiter mit Unterboden) Korpshöhe + 0,6 cm			 Bei dem Einsatz zusätzlicher Böden empfehlen wir die durchgehende Lochreihe siehe Seite 83. Holzinlegeböden für Korpuselemente Stärke 2,2 cm (Dekor) für Tiefe 29,5 cm 91962 für B 37,5 cm 90397 für B 45,0 cm 90398 für B 60,0 cm 90399 für B 75,0 cm 90400 für B 90,0 cm T 23,4 cm für Tiefe 39,1 cm 90927 für B 37,5 cm 7260 für B 45,0 cm 7261 für B 60,0 cm 7262 für B 75,0 cm 7263 für B 90,0 cm 90393 für B 45,0 cm gerundet 91208 für B 60,0 cm gerundet 90294 für Inneneckelement T 33,0 cm		
  Sockelgleiter inkl. Unterboden Preis gilt bei Austausch von Sockel gegen Unterboden mit Gleiter Verstellbarkeit 0-12 mm nicht möglich bei: - Eckabdeckblättern - Kleiderschränken 92802 bis B 37,5 cm 92803 bis B 45,0 cm 93257 bis B 52,5 cm 92804 bis B 60,0 cm 92805 bis B 75,0 cm 92806 bis B 90,0 cm 92807 bis B 105, cm 92808 bis B 120, cm 92809 bis B 135, cm 92810 bis B 150, cm 92811 bis B 165, cm 92812 bis B 180, cm 92813 bis B 195, cm 92814 bis B 210, cm 92815 bis B 225, cm 92816 bis B 240, cm 92817 bis B 255, cm 92818 bis B 270, cm 94057 für Eckelemente H 2,5 cm (Gleiter) H 5,1 cm (Gleiter mit Unterboden) Korpshöhe + 0,6 cm			 Bei dem Einsatz zusätzlicher Böden empfehlen wir die durchgehende Lochreihe siehe Seite 83. Holzinlegeböden für offene Korpusregale, nicht verstellbar Stärke 2,6 cm (furniert) für T 39,1 cm 92404 für B 45,0 cm 92405 für B 60,0 cm 92406 für B 75,0 cm		
			 Front-/Passblende inkl. Abdeckblatt und Sockelleiste 25266 1 Raster 25267 1,5 Raster 25268 2 Raster 25269 2,5 Raster 25270 3 Raster 25271 3,5 Raster 25272 4 Raster 25274 6 Raster B 25,0 cm Anpassbare Blende (25,0 cm), Sockelleiste und Abdeckblatt zur Anpassung um 25,0 cm verlän- gert. Für die Wandseite wird eine Gegenleiste mitgeliefert. Gegen Aufpreis: 91770 Hochgl. Front-/Passblende		
 Aufpreis für Beschlüge in allen lieferbaren Lackausführungen 94370 Push-Platte / Knopf 94371 Griff Der Aufpreis muss pro Push-Platte, Knopf oder Griff berechnet werden.					

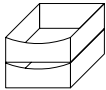
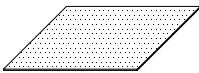
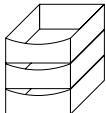
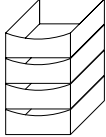
Zubehör

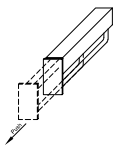
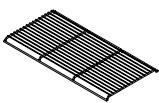
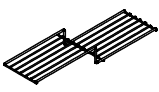

Best.-Nr. / Maße Beschreibung	PG 1	PG 2	Best.-Nr. / Maße Beschreibung	PG 1	PG 2
 <p>Innenschubkästen hinter Türen Einbau auf dem Sockelboden/ Konstruktionsboden Ausführung Magma Einsatz hinter Türen, für 39,1 cm tiefe Korpuselemente</p> <p>2er-Set Innenschubkästen (1 R)</p> <p>90463 für B 45,0 cm 90464 für B 60,0 cm 90465 für B 75,0 cm 90466 für B 90,0 cm</p>			 <p>Antirutschmatte für Zwischenbauböden T 35,0 cm</p> <p>92697 für B 30,0 cm 92049 für B 37,5 cm 91176 für B 45,0 cm 91177 für B 60,0 cm 91178 für B 75,0 cm 91179 für B 90,0 cm</p> <p>für Korpuselemente T 39,1 cm</p> <p>92050 für B 37,5 cm 90436 für B 45,0 cm 90437 für B 60,0 cm 90438 für B 75,0 cm 90439 für B 90,0 cm</p>		
 <p>3er-Set Innenschubkästen (1,5 R)</p> <p>8370 für B 45,0 cm 8371 für B 60,0 cm 8372 für B 75,0 cm 8373 für B 90,0 cm</p>					
 <p>4er-Set Innenschubkästen (2 R)</p> <p>8374 für B 45,0 cm 8375 für B 60,0 cm 8376 für B 75,0 cm 8377 für B 90,0 cm</p> <p>Gegen Aufpreis: Grundausrüstung Schubkasten-Organisation bestehend aus: 1 x Antirutschmatte</p> <p>94450 für B 45,0 cm 94452 für B 60,0 cm 94453 für B 75,0 cm 94454 für B 90,0 cm</p> <p>Zusatzausrüstung Schubkasteneinteilung</p> <p>Ausführung Magma</p> <p>94455 B 17,4 cm (3 Fächer) 94456 B 24,8 cm (3 Fächer)</p>			 <p>Garderobenhaken zur bauseitigen Verwendung</p> <p>90878 Klein H 5,1, T 3,1, B 0,75 cm</p> <p>90858 Groß H 6,0, T 9,0, B 1,5 cm</p> <p>Haken Chrom glänzend (Standard) Haken edelstahlfarbig (auf Wunsch) Haken schwarz matt (auf Wunsch)</p>		
<p>Schubkasten- einteilung nur in Verbindung mit Grund- ausstattung Schubkasten- Organisation möglich!</p> <p>Querstege der Schubkasten- einteilung nicht versetzbar.</p> <p>Weitere Informati- onen siehe Zusatz- liste „Zubehör im Detail“.</p>			 <p>94360 Klein (schräg) H 3,5, T 2,8, B 1,6 cm</p> <p>94361 Groß (schräg) H 12,0, T 5,9, B 1,9 cm</p> <p>Haken Chrom glänzend (Standard) Haken edelstahlfarbig (auf Wunsch) Haken schwarz matt (auf Wunsch) Haken weiß matt (auf Wunsch) Haken wollweiß matt (auf Wunsch)</p>		
 <p>90879 Kleiderstange (ausziehbar)</p> <ul style="list-style-type: none"> - Nicht nachträglich einbaubar. - Einbauposition bitte angeben. - Planung unter Deckelboden nicht möglich. - Nur bei 39,1 tiefen Korpuselementen ab B 60,0 cm möglich. <p>94119 Kleiderstange</p> <ul style="list-style-type: none"> - Zum nachträglichen Einbau. - Mindesteinbautiefe (lichtes Innenmaß): 34,0 cm. - Befestigungsschrauben für Bodenstärke 22 - 26 mm. - Korpusinnenmaß: mind. B 56,0 cm. - Bohrschablone liegt bei. 			 <p>Schuhrost für Korpuselemente</p> <p>90924 für B 45,0 cm 90442 für B 60,0 cm 90443 für B 75,0 cm 90444 für B 90,0 cm 94067 für B 105,0 cm 94068 für B 120,0 cm 94069 für B 135,0 cm</p> <p>für T 39,1 cm max. Schuhlänge bei Schuhrosten 34,0 cm</p>		
			 <p>Z-Boden für Korpuselemente</p> <p>94459 für B 60,0 cm</p> <p>für T 19,9 cm max. Schuhbreite bei Z-Böden 13,5 cm</p>		

Schubkasteneinteilung

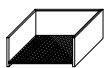
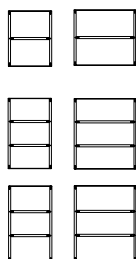
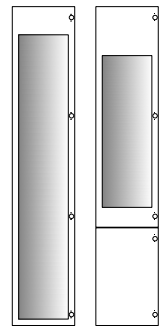
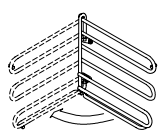
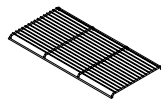
Zubehör Kleiderschränke

Best.-Nr. / Maße Beschreibung		PG 1	PG 2	Best.-Nr. / Maße Beschreibung		PG 1	PG 2	
 <p>Grundausrüstung Schubkasten-Organisation bestehend aus: 1 x Antirutschmatte</p> <p>für Tiefe 29,5 cm 91408 für B 45,0 cm 91409 für B 60,0 cm 91410 für B 75,0 cm 91411 für B 90,0 cm 94070 für B 105,0 cm 52,5 cm (links und/oder rechts) 94071 für B 120,0 cm 60,0 cm (links und/oder rechts) 94072 für B 135,0 cm 67,5 cm (links und/oder rechts)</p> <p>für Tiefe 35,0 cm 91412 für B 45,0 cm 91413 für B 60,0 cm 91414 für B 75,0 cm 91415 für B 90,0 cm</p> <p>für Tiefe 39,1 cm 91416 für B 45,0 cm 91417 für B 60,0 cm 91418 für B 75,0 cm 91419 für B 90,0 cm 93911 für B 105,0 cm 52,5 cm (links und/oder rechts) 93912 für B 120,0 cm 60,0 cm (links und/oder rechts) 93913 für B 135,0 cm 67,5 cm (links und/oder rechts)</p>				<p>Innenschubkasten hinter Türen Zargentiefe 45,0 cm inkl. Push to open (Push-Platte) und oberem Abdeckboden</p> <p>Ausführung Magma, Frontblende bei furnierten Kleiderschränken in Lack Weiß, bei lackierten Kleiderschränken in Korpusausführung, Einsetzbar auf Sockelboden oder frei hängend bis 1 R (zusätzlicher Holzeinlegeboden als unterer Abschluss empfohlen)</p> <p>2er-Set Innenschubkästen (1 R)</p> <p>92893 für B 45,0 cm 92895 für B 90,0 cm</p> <p>3er-Set Innenschubkästen (1,5 R)</p> <p>92899 für B 45,0 cm 92901 für B 90,0 cm</p> <p>4er-Set Innenschubkästen (2 R)</p> <p>92905 für B 45,0 cm 92907 für B 90,0 cm</p> <p>Innenschubkästen können nicht nachträglich eingebaut werden. Bitte Einbauposition angeben!</p>				
	 <p>Zusatzausrüstung Schubkasteneinteilung</p> <p>Ausführung Magma</p> <p>für Tiefe 29,5 cm 91166 B 17,4 cm (2 Fächer) 91167 B 24,8 cm (2 Fächer)</p> <p>für Tiefe 35,0 cm 91170 B 17,4 cm (3 Fächer) 91171 B 24,8 cm (3 Fächer)</p> <p>für Tiefe 39,1 cm 91168 B 17,4 cm (3 Fächer) 91169 B 24,8 cm (3 Fächer)</p> <p>Nur in Verbindung mit Grund- ausstattung Schubkasten- Organisation möglich!</p> <p>Querstege der Schubkasten- einteilung nicht versetzbar.</p> <p>Weitere Informationen siehe Zusatzliste Zubehör im Detail.</p>					 <p>Innenspiegel 90428 203,6 cm x 34,5 cm 92934 108,6 cm x 34,5 cm</p>		
				 <p>92933 Krawatten-/Gürtelhalter Ausführung chromfarben 90° schwenkbar Montage an linker Schrankinnenseite oder Frontinnenseite B 32,0, H 27,0 cm</p>				
				 <p>Schuhrost für Kleiderschränke 93149 für B 45,0 cm 93150 für B 90,0 cm max. Nutztiefe bei Schuhrosten 51,8 cm</p>				

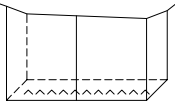
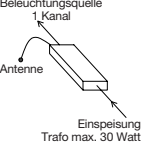
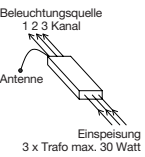
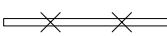
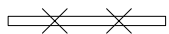
Beleuchtung

Best.-Nr. / Maße Beschreibung	PG 1	PG 2	Best.-Nr. / Maße Beschreibung	PG 1	PG 2
 <p>91197 5 Kanal Funk-Fernbedienung (Sender)</p>	82,-	82,-	 <p>LED-Hängeelementbeleuchtung inkl. Vorschaltgerät, Zuleitung und Fußschalter</p>		
 <p>91198 1 Kanal Funk-Empfänger (dimmbar) Empfänger für einen Schaltkreis – max. Leistung/Schaltkreis 30 Watt</p>	138,-	138,-	<p>91995H B 37,5 cm, ~2 Watt 90827H B 45,0 cm, ~2 Watt 90051H B 60,0 cm, ~3 Watt 90052H B 75,0 cm, ~4 Watt 90053H B 90,0 cm, ~4 Watt 90054H B 105,0 cm, ~5 Watt 90055H B 120,0 cm, ~6 Watt 90056H B 135,0 cm, ~6 Watt 90057H B 150,0 cm, ~7 Watt 90058H B 165,0 cm, ~8 Watt 90059H B 180,0 cm, ~9 Watt 90060H B 195,0 cm, ~9 Watt 90061H B 210,0 cm, ~10 Watt 90062H B 225,0 cm, ~11 Watt 90063H B 240,0 cm, ~11 Watt 90064H B 255,0 cm, ~12 Watt 91201H B 270,0 cm, ~13 Watt</p> <p>Die Leuchte wird mit einem Leuchtmittel der Energieklasse F geliefert.</p>	110,- 119,- 135,- 147,- 163,- 175,- 196,- 208,- 226,- 238,- 257,- 271,- 287,- 299,- 313,- 327,- 345,-	110,- 119,- 135,- 147,- 163,- 175,- 196,- 208,- 226,- 238,- 257,- 271,- 287,- 299,- 313,- 327,- 345,-
 <p>91199 3 Kanal Funk-Empfänger (dimmbar) Empfänger für drei Schaltkreise – max. Leistung/Schaltkreis 30 Watt – optimal geeignet für die Ansteuerung verschiedener Lichtquellen innerhalb einer Wohnwand – bei Einzeilmöbelzusammenstellungen Kabelverlegung beachten (die Einspeisung erfolgt zentral, entsprechende Verkabelung von dem zentralen Punkt ausgehend)</p>	203,-	203,-	<p>Weitere Informationen zum Leuchtmittel siehe Zusatzliste „Zubehör im Detail“.</p>  <p>LED-Beleuchtung für Wangen-Zwischenbauböden inkl. Vorschaltgerät, Zuleitung, Fußschalter und flexibler Stromschienen Die zu beleuchtenden Böden in der Bestellskizze markieren</p> <p>94624 1er-Set für B 27,1 cm, ~2 Watt 94625 1er-Set für B 30,0 cm, ~2 Watt 94626 1er-Set für B 37,5 cm, ~3 Watt 94627 1er-Set für B 45,0 cm, ~3 Watt 94629 1er-Set für B 60,0 cm, ~4 Watt 94630 1er-Set für B 75,0 cm, ~6 Watt 94631 1er-Set für B 90,0 cm, ~6 Watt 94633 1er-Set für B 120,0 cm, ~9 Watt</p>	209,- 209,- 215,- 221,- 235,- 246,- 258,- 284,-	209,- 209,- 215,- 221,- 235,- 246,- 258,- 284,-
 <p>LED-Holzbodenbeleuchtung inkl. Vorschaltgerät, Zuleitung und Fußschalter für offene Korpusregale</p> <p>8058 für B 45,0 cm, ~3 Watt 8059 für B 60,0 cm, ~4 Watt 8060 für B 75,0 cm, ~5 Watt</p> <p>Die Leuchte wird mit einem Leuchtmittel der Energieklasse F geliefert. Weitere Informationen zum Leuchtmittel siehe Zusatzliste „Zubehör im Detail“.</p>	140,- 147,- 163,-	140,- 147,- 163,-	<p>94636 2er-Set für B 27,1 cm, ~3 Watt 94637 2er-Set für B 30,0 cm, ~4 Watt 94638 2er-Set für B 37,5 cm, ~5 Watt 94639 2er-Set für B 45,0 cm, ~6 Watt 94641 2er-Set für B 60,0 cm, ~8 Watt 94642 2er-Set für B 75,0 cm, ~11 Watt</p> <p>94643 3er-Set für B 27,1 cm, ~5 Watt 94644 3er-Set für B 30,0 cm, ~6 Watt 94645 3er-Set für B 37,5 cm, ~7 Watt 94646 3er-Set für B 45,0 cm, ~9 Watt 94648 3er-Set für B 60,0 cm, ~12 Watt 94649 3er-Set für B 75,0 cm, ~16 Watt</p>	291,- 291,- 303,- 317,- 340,- 366,-	291,- 291,- 303,- 317,- 340,- 366,-
 <p>Funkfernbedienung für Beleuchtung</p> <p>7380 Set (1 Empfänger und 1 Sender für einen Schaltkreis)</p> <p>7381 zusätzlicher Empfänger</p> <p>7382 zusätzlicher Sender, Ø 3,5, H 1,5 cm (Abb.)</p>	210,- 170,- 61,-	210,- 170,- 61,-	<p>für jede Regalzeile muss ein separates Beleuchtungsset berechnet werden In Verbindung mit Rückwand für Regal-/Zwischenbau nicht möglich</p> <p>94650 4er-Set für B 27,1 cm, ~6 Watt 94651 4er-Set für B 30,0 cm, ~7 Watt 94652 4er-Set für B 37,5 cm, ~9 Watt 94653 4er-Set für B 45,0 cm, ~12 Watt 94655 4er-Set für B 60,0 cm, ~16 Watt 94656 4er-Set für B 75,0 cm, ~21 Watt</p> <p>94657 5er-Set für B 27,1 cm, ~8 Watt 94658 5er-Set für B 30,0 cm, ~9 Watt 94659 5er-Set für B 37,5 cm, ~11 Watt 94660 5er-Set für B 45,0 cm, ~15 Watt 94662 5er-Set für B 60,0 cm, ~19 Watt 94663 5er-Set für B 75,0 cm, ~26 Watt</p>	456,- 456,- 481,- 505,- 556,- 604,-	456,- 456,- 481,- 505,- 556,- 604,-
 <p>LED-Einbau-/Unterbaustrahler (bitte Position angeben), je Strahler ~2 Watt inkl. Vorschaltgerät, Zuleitung und Fußschalter</p> <p>Bei Zwischenbauböden mit LED-Strahler ist ein Kabelkanal nicht enthalten, bitte ggf. Artikel 90080 zusätzlich bestellen.</p> <p>Die Leuchte wird mit einem Leuchtmittel der Energieklasse F geliefert. Weitere Informationen zum Leuchtmittel siehe Zusatzliste „Zubehör im Detail“.</p>	142,- 201,- 266,- 324,- 387,-	142,- 201,- 266,- 324,- 387,-	<p>Die Leuchte wird mit einem Leuchtmittel der Energieklasse F geliefert.</p> <p>Weitere Informationen zum Leuchtmittel siehe Zusatzliste „Zubehör im Detail“.</p> <p>94664 6er-Set für B 27,1 cm, ~9 Watt 94665 6er-Set für B 30,0 cm, ~11 Watt 94666 6er-Set für B 37,5 cm, ~14 Watt 94667 6er-Set für B 45,0 cm, ~18 Watt 94669 6er-Set für B 60,0 cm, ~23 Watt 94670 6er-Set für B 75,0 cm, ~31 Watt</p> <p>94671 7er-Set für B 27,1 cm, ~11 Watt 94672 7er-Set für B 30,0 cm, ~12 Watt 94673 7er-Set für B 37,5 cm, ~16 Watt 94674 7er-Set für B 45,0 cm, ~21 Watt 94676 7er-Set für B 60,0 cm, ~27 Watt 94677 7er-Set für B 75,0 cm, ~36 Watt</p> <p>94678 Aufpreis Abschattung oberer Beleuchtungsboden – das obere Fach wird auch von oben beleuchtet – der Raum oberhalb des Bodens wird nicht beleuchtet</p>	620,- 620,- 657,- 694,- 769,- 843,-	620,- 620,- 657,- 694,- 769,- 843,-

KIRA-SYSTEM - DIELEN

Individualanfertigungen

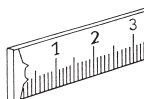

		Best.-Nr.	EUR
Höhen-, Breiten-, Tiefenkürzungen (Mindestmaße: B 25,0, T 25,0 / mit Füßen T 30,0 cm, H 1 Raster) Holztürenelemente Hängeelemente	Eine Kürzung	96100	+ 30%
	Zwei Kürzungen	96100	+ 50%
	Drei Kürzungen	96100	+ 75%
Achtung: Nicht möglich bei Elementen mit Schubkästen, Auszügen, Schuhrosten und Schuhklappen. Tiefenkürzung bei Elementen mit Kufe nicht möglich			
Höhen-, Breiten-, Tiefenkürzungen Wangen (nur Tiefenkürzung bis max. 16,0 cm, Höhenkürzung siehe Typenbeschreibung) Wangen-Zwischenbauböden	Eine Kürzung	96101	+ 25%
	Zwei Kürzungen	96101	+ 50%
Durchgehende Lochreihe bei Korpusen pro Korpus	Innenkorpus	90065	61,-
	Außenkorpus	90049	40,-
Blendmaterial zur bauseitigen Verwendung, Kantenbearbeitung ohne Aufpreis einseitig furniert, max. Länge 270,0 cm, max. Breite 75,0 cm, min. Länge 25,0 cm, min. Breite 5,0 cm, Stärke 1,9 cm (Bitte geben Sie die ggf. zu bearbeitenden Kanten an)	Preis/m ² Mindestpreis	90292	373,- 58,-

Weitere Individualanfertigungen auf Anfrage!

Deepline-Aufpreis Tabelle

Tabelle Korpusregalrückwand

Raster Höhe bis	Rasterbreite bis 45,0 cm		Rasterbreite bis 60,0 cm		Rasterbreite bis 75,0 cm		Rasterbreite bis 90,0 cm	
	Type	Aufpreis	Type	Aufpreis	Type	Aufpreis	Type	Aufpreis
	1 R	94499	35,-	94507	43,-	94515	53,-	94523
2 R	94500	63,-	94508	78,-	94516	94,-	94524	111,-
3 R	94501	86,-	94509	111,-	94517	137,-	94525	162,-
4 R	94502	111,-	94510	147,-	94518	178,-	94526	213,-
5 R	94503	137,-	94511	178,-	94519	221,-	94527	262,-
6 R	94504	162,-	94512	213,-	94520	262,-	94528	315,-

Tabelle Garderobenpaneele (mögliche Garderobenpaneele mit ** gekennzeichnet)

- In Kombination mit Deepline entfällt die Sockel- und Abschlussleiste.
Die Gesamthöhe bleibt gleich.

Raster Höhe bis	Rasterbreite bis 60,0 cm		Rasterbreite bis 75,0 cm	
	Type	Aufpreis	Type	Aufpreis
	5 R	94511	178,-	94519
6 R	94512	213,-	94520	262,-

Hochglanz-Aufpreis Tabelle Sideboard / Highboard / Schuhschrank

Tabelle A Front in Hochglanz

Raster Höhe bis	Gesamtbreite bis 120,0 cm		Gesamtbreite bis 135,0 cm		Gesamtbreite bis 150,0 cm		Gesamtbreite bis 165,0 cm		Gesamtbreite bis 180,0 cm		Gesamtbreite bis 195,0 cm	
	Type	Aufpreis	Type	Aufpreis	Type	Aufpreis	Type	Aufpreis	Type	Aufpreis	Type	Aufpreis
	1 R	91623	177,-	91630	191,-	91637	196,-	91644	205,-	91651	210,-	91658
2 R	91624	245,-	91631	266,-	91638	285,-	91645	299,-	91652	313,-	91659	329,-
3 R	91625	313,-	91632	341,-	91639	366,-	91646	394,-	91653	425,-	91660	446,-
4 R	91626	385,-	91633	425,-	91640	455,-	91647	490,-	91654	525,-	91661	558,-
5 R	91627	455,-	91634	499,-	91641	539,-	91648	581,-	91655	628,-	91662	670,-
6 R	91628	525,-	91635	576,-	91642	628,-	91649	677,-	91656	730,-	91663	777,-

Raster Höhe bis	Gesamtbreite bis 210,0 cm		Gesamtbreite bis 225,0 cm		Gesamtbreite bis 240,0 cm		Gesamtbreite bis 255,0 cm		Gesamtbreite bis 270,0 cm	
	Type	Aufpreis	Type	Aufpreis	Type	Aufpreis	Type	Aufpreis	Type	Aufpreis
	1 R	91665	231,-	91672	238,-	91679	245,-	91847	257,-	91854
2 R	91666	352,-	91673	366,-	91680	385,-	91848	404,-	91855	425,-
3 R	91667	469,-	91674	499,-	91681	525,-	91849	551,-	91856	576,-
4 R	91668	593,-	91675	628,-	91682	660,-	91850	695,-	91857	730,-
5 R	91669	714,-	91676	754,-	91683	796,-	91851	840,-	91858	889,-
6 R	91670	833,-	91677	889,-	91684	935,-	91852	989,-	91859	1038,-

Tabelle B Korpus und Front in Hochglanz

Raster Höhe bis	Gesamtbreite bis 120,0 cm		Gesamtbreite bis 135,0 cm		Gesamtbreite bis 150,0 cm		Gesamtbreite bis 165,0 cm		Gesamtbreite bis 180,0 cm		Gesamtbreite bis 195,0 cm	
	Type	Aufpreis	Type	Aufpreis	Type	Aufpreis	Type	Aufpreis	Type	Aufpreis	Type	Aufpreis
	1 R	91686	525,-	91693	544,-	91700	562,-	91707	581,-	91714	602,-	91721
2 R	91687	656,-	91694	686,-	91701	712,-	91708	737,-	91715	765,-	91722	793,-
3 R	91688	789,-	91695	824,-	91702	863,-	91709	898,-	91716	933,-	91723	973,-
4 R	91689	919,-	91696	963,-	91703	1010,-	91710	1054,-	91717	1101,-	91724	1143,-
5 R	91690	1052,-	91697	1108,-	91704	1159,-	91711	1208,-	91718	1267,-	91725	1320,-
6 R	91691	1185,-	91698	1243,-	91705	1309,-	91712	1367,-	91719	1430,-	91726	1498,-

Raster Höhe bis	Gesamtbreite bis 210,0 cm		Gesamtbreite bis 225,0 cm		Gesamtbreite bis 240,0 cm		Gesamtbreite bis 255,0 cm		Gesamtbreite bis 270,0 cm	
	Type	Aufpreis	Type	Aufpreis	Type	Aufpreis	Type	Aufpreis	Type	Aufpreis
	1 R	91728	639,-	91735	660,-	91742	677,-	91861	698,-	91868
2 R	91729	824,-	91736	851,-	91743	879,-	91862	903,-	91869	933,-
3 R	91730	1005,-	91737	1043,-	91744	1082,-	91863	1120,-	91870	1152,-
4 R	91731	1190,-	91738	1236,-	91745	1283,-	91864	1327,-	91871	1367,-
5 R	91732	1369,-	91739	1425,-	91746	1479,-	91865	1535,-	91872	1589,-
6 R	91733	1561,-	91740	1621,-	91747	1680,-	91866	1743,-	91873	1803,-

Tabelle E Wandbord (nur Rückwand)

Breite	Type	Aufpreis
60,0 cm	91306	54,-
75,0 cm	91307	56,-
90,0 cm	91308	61,-
105,0 cm	91309	65,-
120,0 cm	91310	68,-
135,0 cm	91311	77,-
150,0 cm	91312	82,-
165,0 cm	91313	89,-
180,0 cm	91314	93,-
195,0 cm	91315	96,-
210,0 cm	91316	103,-
225,0 cm	91317	107,-
240,0 cm	91318	114,-
255,0 cm	91831	119,-
270,0 cm	92700	124,-

Tabelle F Wandspiegelleisten (Set)

Breite	Type	Aufpreis
45,0 cm	91996	89,-
60,0 cm	91832	91,-
75,0 cm	91833	93,-
90,0 cm	91834	96,-
105,0 cm	91835	96,-
120,0 cm	91836	98,-
135,0 cm	91837	103,-
150,0 cm	91839	105,-
165,0 cm	91840	107,-
180,0 cm	91841	110,-
195,0 cm	91842	114,-
210,0 cm	91843	114,-
225,0 cm	91844	119,-
240,0 cm	91845	121,-
255,0 cm	91846	124,-

Tabelle G Sockelleisten

Der Aufpreis ist pro durchgehender Sockelleiste zu berechnen

Breite	Type	Aufpreis
45,0 cm	92402	47,-
60,0 cm	91926	54,-
75,0 cm	91927	56,-
90,0 cm	91928	61,-
105,0 cm	91929	63,-
120,0 cm / Eckelemente	91930	68,-
135,0 cm	91931	70,-
150,0 cm	91932	79,-
165,0 cm	91933	86,-
180,0 cm	91934	89,-
195,0 cm	91935	93,-
210,0 cm	91936	96,-
225,0 cm	91937	103,-
240,0 cm	91938	105,-
255,0 cm	91939	110,-
270,0 cm	92403	114,-

Hochglanz-Aufpreis Tabelle

Korpuselement / Garderobenpaneel (Paneelboden in Hochglanz nicht möglich)

Tabelle C Front in Hochglanz

Raster Höhe bis	Rasterbreite bis 45,0 cm		Rasterbreite bis 60,0 cm		Rasterbreite bis 75,0 cm		Rasterbreite bis 90,0 cm		Rasterbreite bis 105,0 cm	
	Type	Aufpreis	Type	Aufpreis	Type	Aufpreis	Type	Aufpreis	Type	Aufpreis
	0,5 R	92386	54,-	92387	58,-	92388	61,-	92390	68,-	92389
1 R	91210	65,-	91217	77,-	91224	86,-	91231	96,-	91238	103,-
2 R	91211	96,-	91218	110,-	91225	128,-	91232	147,-	91239	163,-
3 R	91212	121,-	91219	147,-	91226	170,-	91233	198,-	91240	226,-
4 R	91213	147,-	91220	177,-	91227	219,-	91234	254,-	91773	289,-
5 R	91214	170,-	91221	219,-	91228	259,-	91235	301,-	91774	348,-
6 R	91215	198,-	91222	254,-	91229	301,-	91236	357,-	91775	408,-

Raster Höhe bis	Rasterbreite bis 120,0 cm / Eckelemente		Rasterbreite bis 135,0 cm		Rasterbreite bis 150,0 cm		Rasterbreite bis 180,0 cm		Rasterbreite bis 195,0 cm	
	Type	Aufpreis	Type	Aufpreis	Type	Aufpreis	Type	Aufpreis	Type	Aufpreis
	0,5 R	92391	77,-	92392	82,-	92393	86,-	92394	93,-	92395
1 R	91241	110,-	91248	121,-	91781	128,-	91788	147,-	91795	152,-
2 R	91242	177,-	91249	198,-	91782	212,-	91789	254,-	91796	266,-
3 R	91243	254,-	91250	278,-	91783	301,-	91790	357,-	91797	376,-
4 R	91244	320,-	91777	357,-	91784	394,-	91791	462,-	91798	481,-
5 R	91245	390,-	91778	436,-	91785	476,-	91792	569,-	91799	597,-
6 R	91246	462,-	91779	520,-	91786	569,-	91793	672,-	91800	712,-

Tabelle D Korpus und Front in Hochglanz

Raster Höhe bis	Rasterbreite bis 45,0 cm		Rasterbreite bis 60,0 cm		Rasterbreite bis 75,0 cm		Rasterbreite bis 90,0 cm		Rasterbreite bis 105,0 cm	
	Type	Aufpreis	Type	Aufpreis	Type	Aufpreis	Type	Aufpreis	Type	Aufpreis
	1 R	91251	208,-	91258	229,-	91265	252,-	91272	268,-	91279
2 R	91252	259,-	91259	292,-	91266	315,-	91273	345,-	91280	376,-
3 R	91253	313,-	91260	348,-	91267	387,-	91274	427,-	91281	460,-
4 R	91254	366,-	91261	408,-	91268	457,-	91275	502,-	91802	546,-
5 R	91255	422,-	91262	469,-	91269	527,-	91276	579,-	91803	635,-
6 R	91256	464,-	91263	532,-	91270	593,-	91277	660,-	91804	723,-

Raster Höhe bis	Rasterbreite bis 120,0 cm / Eckelemente		Rasterbreite bis 135,0 cm		Rasterbreite bis 150,0 cm		Rasterbreite bis 180,0 cm	
	Type	Aufpreis	Type	Aufpreis	Type	Aufpreis	Type	Aufpreis
	1 R	91282	306,-	91289	324,-	91810	345,-	91817
2 R	91283	404,-	91290	432,-	91811	460,-	91818	520,-
3 R	91284	499,-	91291	534,-	91812	574,-	91819	644,-
4 R	91285	593,-	91806	639,-	91813	688,-	91820	777,-
5 R	91286	691,-	91807	744,-	91814	800,-	91821	905,-
6 R	91287	786,-	91808	847,-	91815	910,-	91822	1038,-

Tabelle H Abdeckblätter / Paneelabschlussleisten in Hochglanz

- der Aufpreis ist pro durchgehendem/r Abdeckblatt / Paneelabschlussleiste zu berechnen
- bei Hängeelementen/Hängepaneelen ist der Aufpreis 2x zu berechnen (obere/s und untere/s Abdeckblatt / Paneelabschlussleiste)

Rasterbreite bis	Paneelabschlussleisten		Tiefe bis 39,1 cm		Tiefe bis 48,7 cm		Tiefe bis 62,0 cm	
	Type	Aufpreis	Type	Aufpreis	Type	Aufpreis	Type	Aufpreis
45,0 cm	92819	42,-	92057	91,-	92058	96,-	92059	103,-
60,0 cm	92820	47,-	92060	98,-	92061	107,-	92062	114,-
75,0 cm	92821	49,-	92063	107,-	92064	121,-	92065	128,-
90,0 cm	92822	54,-	92066	121,-	92067	135,-	92068	142,-
105,0 cm	92823	56,-	92069	128,-	92070	145,-	92071	156,-
120,0 cm / Eckelemente	92824	58,-	92072	140,-	92073	156,-	92074	168,-
135,0 cm	92825	61,-	92075	147,-	92076	168,-	92077	180,-
150,0 cm	92826	63,-	92078	156,-	92079	177,-	92080	198,-
165,0 cm	92827	65,-	92081	168,-	92082	196,-	92083	208,-
180,0 cm	92828	68,-	92084	175,-	92085	205,-	92086	226,-
195,0 cm	92829	70,-	92087	184,-	92088	219,-	92089	238,-
210,0 cm	92830	77,-	92090	198,-	92091	231,-	92092	254,-
225,0 cm	92831	79,-	92093	205,-	92094	240,-	92095	266,-
240,0 cm	92832	82,-	92096	212,-	92097	254,-	92098	280,-
255,0 cm	92833	86,-	92099	226,-	92100	266,-	92101	294,-
270,0 cm	92834	89,-	92102	233,-	92103	278,-	92104	306,-

KIRA-SYSTEM - DIELEN

Detailansicht Schuhschränke

Korpuselemente 2 R, Höhe 77,5 cm

Tiefe 29,5 cm

Tiefe 39,1 cm

Tiefe 29,5 cm

Tiefe 39,1 cm

Tiefe 19,9 cm

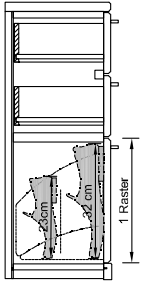

Type 24785
Type 24786
Type 24787

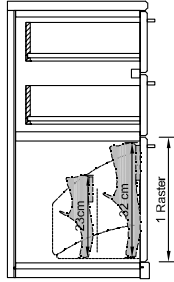

Type 24788
Type 24789
Type 24790

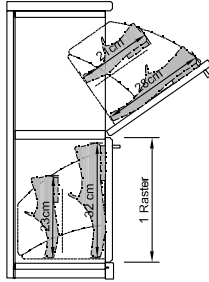

Type 24779
Type 24780
Type 24781

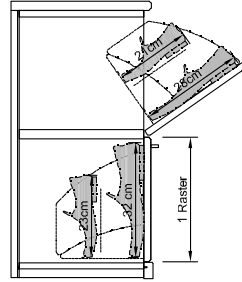

Type 24782
Type 24783
Type 24784

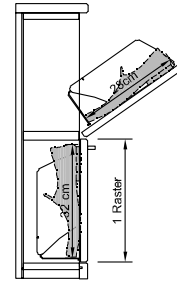

Type 88621
Type 88622
Type 88623
Type 88624

Korpuselemente 2,5 R, Höhe 95,1 cm

Tiefe 29,5 cm

Tiefe 39,1 cm

Tiefe 29,5 cm

Tiefe 39,1 cm

Tiefe 19,9 cm

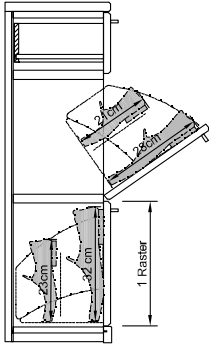

Type 24528
Type 24529
Type 24530

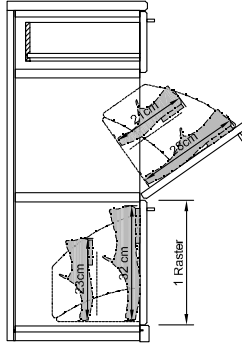

Type 24531
Type 24532
Type 24533

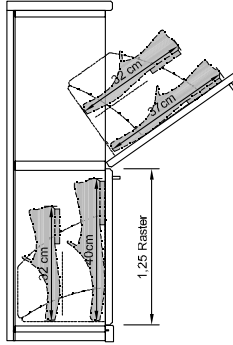

Type 24843
Type 24844
Type 24845

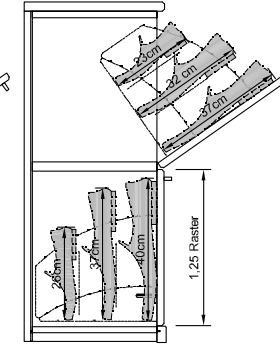

Type 24846
Type 24847
Type 24848

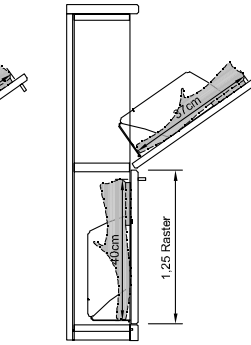

Type 88625
Type 88626
Type 88627
Type 88628

Korpuselemente 3 R, Höhe 112,7 cm

Tiefe 29,5 cm

Tiefe 39,1 cm

Tiefe 29,5 cm

Tiefe 39,1 cm

Tiefe 29,5 cm

Tiefe 39,1 cm

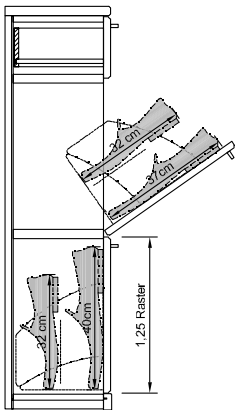

Type 24895
Type 24896
Type 24897

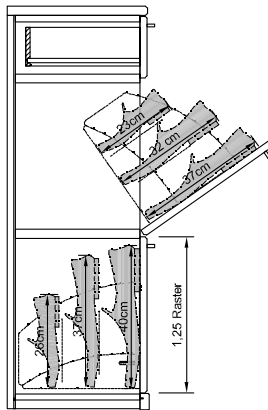

Type 24898
Type 24899
Type 24900

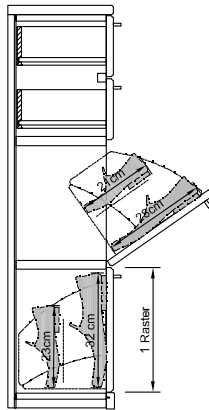

Type 24901
Type 24902
Type 24903

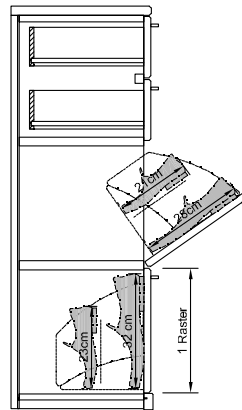

Type 24904
Type 24905
Type 24906

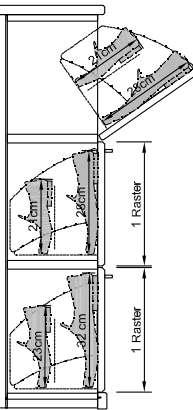

Type 24907
Type 24908
Type 24909

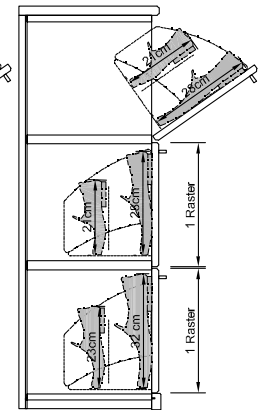

Type 24910
Type 24911
Type 24912

KIRA-SYSTEM - DIELEN

Detailansicht Schuhschränke

Korpuselemente 3 R, Höhe 112,7 cm

Tiefe 19,9 cm

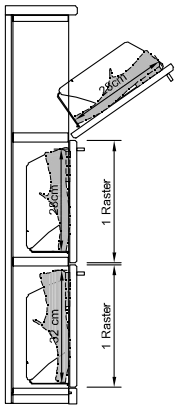

Type 88629
Type 88630
Type 88631

Korpuselemente 3,5 R, Höhe 130,3 cm

Tiefe 29,5 cm

Tiefe 39,1 cm

Tiefe 29,5 cm

Tiefe 39,1 cm

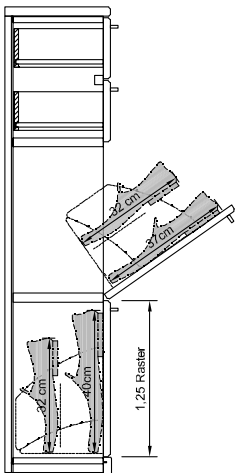

Type 24952
Type 24953
Type 24954

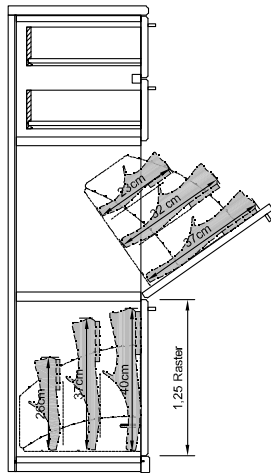

Type 24955
Type 24956
Type 24957

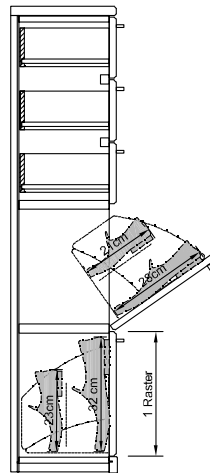

Type 24958
Type 24959
Type 24960

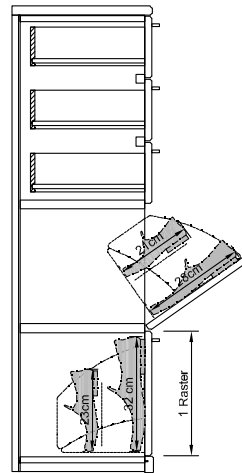

Type 24961
Type 24962
Type 24963

Tiefe 29,5 cm

Tiefe 39,1 cm

Tiefe 29,5 cm

Tiefe 39,1 cm

Tiefe 19,9 cm

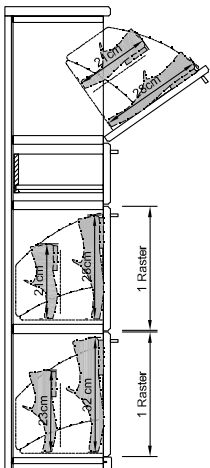

Type 24964
Type 24965
Type 24966

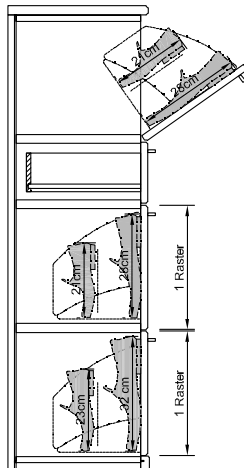

Type 24967
Type 24968
Type 24969

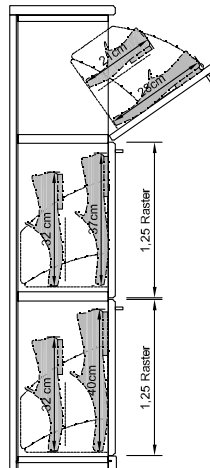

Type 24970
Type 24971
Type 24972

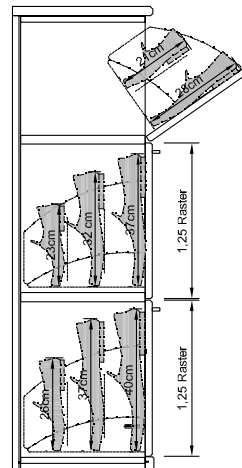

Type 24973
Type 24974
Type 24975

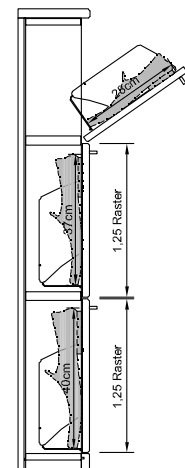

Type 88632
Type 88633
Type 88634

KIRA-SYSTEM - DIELEN

Detailansicht Schuhschränke

Korpuselemente 4 R, Höhe 147,9 cm

Tiefe 29,5 cm

Tiefe 39,1 cm

Tiefe 29,5 cm

Tiefe 39,1 cm

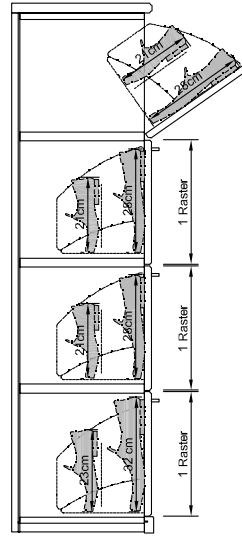
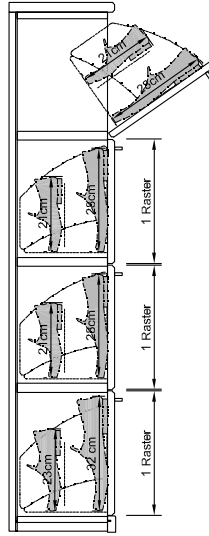
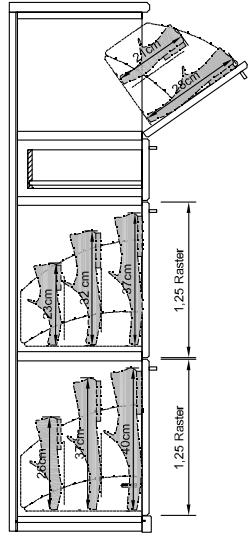
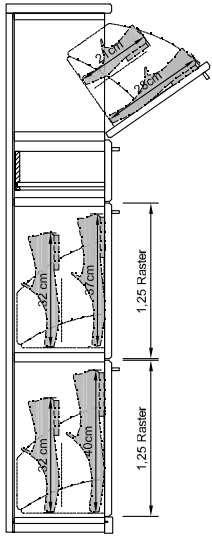

Type 25002
Type 25003
Type 25004

Type 25005
Type 25006
Type 25007

Type 25008
Type 25009

Type 25010
Type 25011

Korpuselemente 6 R, Höhe 218,3 cm

Tiefe 39,1 cm

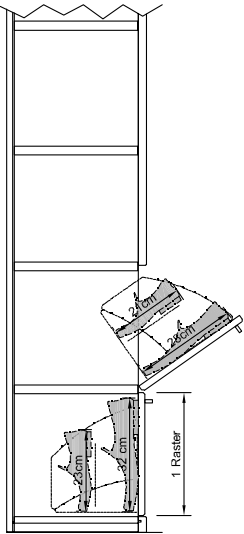

Type 25052
Type 25053
Type 25054

Hängeelemente 2 R, Höhe 75,6 cm

Tiefe 29,5 cm

Tiefe 39,1 cm

Tiefe 29,5 cm

Tiefe 39,1 cm

Tiefe 19,9 cm

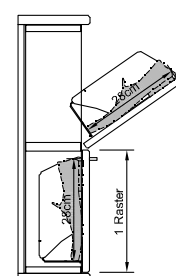
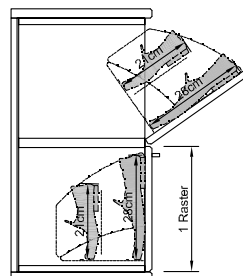
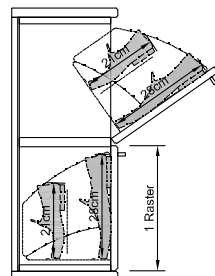
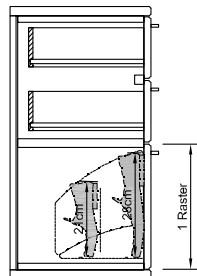
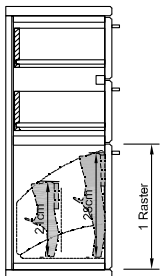

Type 25110
Type 25111
Type 25112

Type 25113
Type 25114
Type 25115

Type 24545
Type 24546
Type 24547

Type 24548
Type 24549
Type 24550

Type 88635
Type 88636
Type 88637
Type 88638

KIRA-SYSTEM - DIELEN

Detailansicht Schuhschränke

Hängeelemente 2,5 R, Höhe 93,2 cm

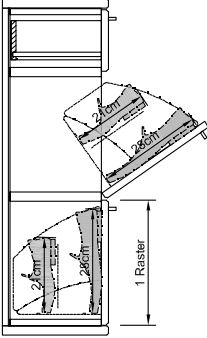
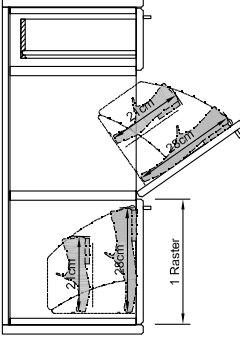
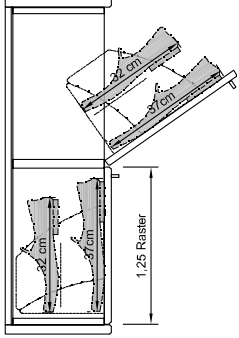
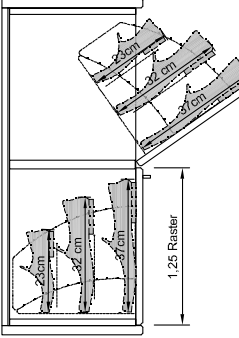
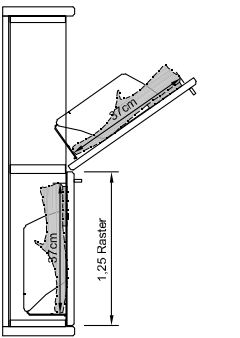
Tiefe 29,5 cm	Tiefe 39,1 cm	Tiefe 29,5 cm	Tiefe 39,1 cm	Tiefe 19,9 cm
				
Type 25135 Type 25136 Type 25137	Type 25138 Type 25139 Type 25140	Type 24551 Type 24552 Type 24553	Type 24554 Type 24555 Type 24556	Type 88639 Type 88640 Type 88641 Type 88642

Hängeelemente 3 R, Höhe 110,8 cm

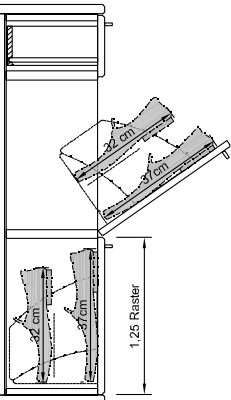
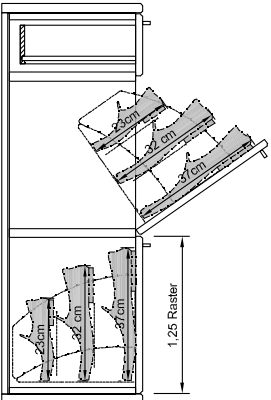
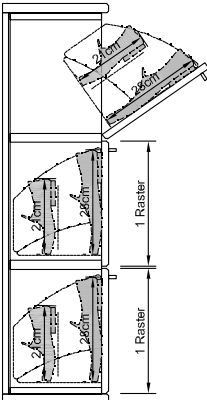
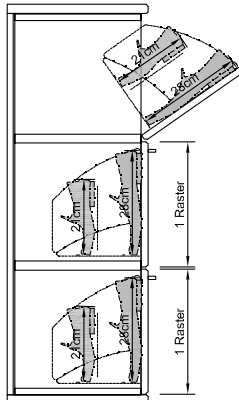
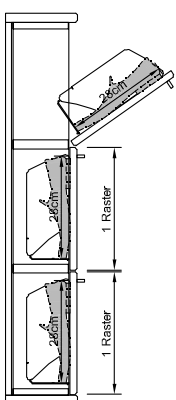
Tiefe 29,5 cm	Tiefe 39,1 cm	Tiefe 29,5 cm	Tiefe 39,1 cm	Tiefe 19,9 cm
				
Type 25163 Type 25164 Type 25165	Type 25166 Type 25167 Type 25168	Type 25169 Type 25170 Type 25171	Type 25172 Type 25173 Type 25174	Type 88643 Type 88644 Type 88645

Hängeelemente 3,5 R, Höhe 128,4 cm

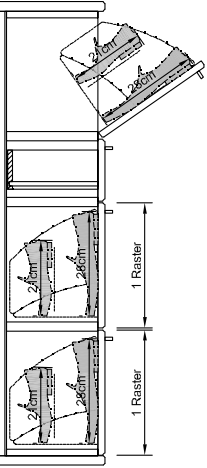
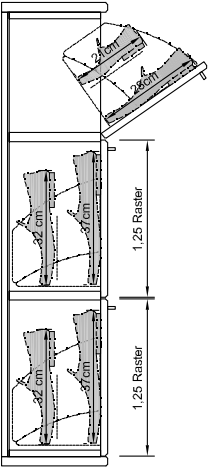
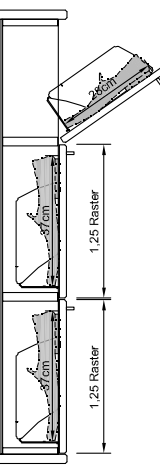
Tiefe 29,5 cm	Tiefe 29,5 cm	Tiefe 29,5 cm
		
Type 24633 Type 24634 Type 24635	Type 25197 Type 25198 Type 25199	Type 88646 Type 88647 Type 88648



Musterring

Musterring International Josef Höner GmbH & Co. KG
Hauptstr. 134-140
33378 Rheda-Wiedenbrück

- Tel.: +49 (0)5242 592-01
- E-Mail: service@musterring.de
- Web / Blog: www.musterring.com
- Instagram: www.instagram.com/Musterring
- Facebook: www.facebook.com/Musterring