

Musterring

MR 9120

PREIS- UND TYPENLISTE

du
bist
zuhaus



D 20260401ROMR – Band 3b – gültig ab 01.04.2026

- Wegen unterschiedlicher MwSt.-Sätze, Transport- und Abwicklungskosten hat außerhalb Deutschlands die jeweilige nationale Preisliste Gültigkeit. Diese Preisliste ist inkl. der gesetzlichen MwSt.
- Produktveränderungen und Qualitätsverbesserungen im Sinne des technischen Fortschrittes oder zum Erhalt der Lieferfähigkeit (Form/Farbe/Funktion usw.) bzw. die Korrektur von irrtümlichen Angaben behalten wir uns vor.





Musterring

dein Partner für ein Zuhause,
das so einzigartig ist wie du selbst

Für alle größeren Programme sind Prospekte erhältlich, für komplexe Programme hält Musterring detaillierte Montageanleitungen bereit. Auch der Blick ins Internet lohnt sich: Unter www.musterring.com findet sich eine Fülle an hilfreichen Informationen.



Unser Service

Wir wollen, dass dein Zuhause perfekt wird. Deshalb sind wir am Servicetelefon und an 550 Standorten weltweit für dich da. Und unser CAD-Planungsservice hilft dir gern bei deiner Wunscheinrichtung.



Unsere Nachhaltigkeit

Wir übernehmen Verantwortung: für dich, für uns, für unseren Planeten. Deshalb setzen wir auf ressourceneffiziente Produktionsmethoden ohne lange Lieferketten und Lagerhaltung.



Unsere Qualität

Wer sich einmal sein Lieblings-Zuhause eingerichtet hat, der möchte es möglichst lang genießen. Hier kommt unsere Leidenschaft für Qualität ins Spiel: Wir prüfen unsere Produkte ausgiebig, bevor wir sie dir anbieten. Das verbrieft wir mit dem Musterring Garantiezertifikat und einer Garantie von 5 Jahren.

Du hast Fragen zu Kollektion oder Qualität?

Du benötigst Stoffmuster oder Info-Materialien?

Unser Service hilft gerne weiter:

Telefon:
+49 (0)5242 592260
E-Mail:
service@musterring.de

Du erreichst uns montags bis freitags, 8:00–17:00 Uhr



Deine Individualität

Wir finden, ein Zuhause sollte man ganz nach seinen Vorstellungen gestalten können. Dafür steht dir bei uns eine ganze Welt an Farben, Formen und Materialien zur Verfügung. Werde zum Designer deines eigenen Wohn-Ichs.



Deine Möbelpflege

Wir möchten, dass du lange Freude an deinen Möbeln hast. Deshalb halten wir unter www.musterring-care.com eine große Auswahl an Pflegemitteln bereit – alle dermatologisch getestet und gesundheitlich unbedenklich.



Musterring



Programm Besonderheiten, Programminformationen

Allgemeines

Modernes Sofa- und Anreihprogramm mit zwei Armlehnenvarianten, drei Abschlussvarianten, zwei Rückenpolstervarianten und fünf Sitzkomfortvarianten. Jede Armlehnenvariante ist mit fünf Fußalternativen erhältlich.

Die elektrischen Funktionen werden entweder über „Easy Light“-Bedienknöpfe, oder über „Easy Move“-Bedienknöpfe gesteuert.

- Sofa auf Maß. Schritt für Schritt, in 10 cm-Schritten. Bis zu 4 m Breite konfigurierbar.
- Größere oder andere Kombinationsmöglichkeiten sind auf Anfrage möglich. Bitte wende dich an die Verkaufsabteilung.
- Modell zweifarbig erhältlich.
- 5 Schaumqualitäten zur Auswahl: HR 40, Bultex, Viscotex, Dynaspring oder Boxspring+.
- 2 Armlehnenvarianten: C = Compact oder B = Basic.
- 3 Sitzhöhen möglich: S/M/L.
- Wahl der Sitzverteilung: mehr schmale Sitze (+200BB200+) oder breitere Sitze (200BB200). Immer gleiche Sitzbreite.
- Ziernaht Ton-in-Ton oder kontrastierend möglich (ohne Aufpreis).
- Zier- und Armlehnenkissen sind separat erhältlich.
- Zweifarbiges Modell: Wenn Stoffe unterschiedlicher Preisklassen miteinander kombiniert werden, dann wird der Preis durch die höhere Preisklasse bestimmt. Zweifarbigkeit nur Stoff/Stoff oder Leder/Leder. Kontrastierte Ziernaht nur auf Stoff 1 möglich (siehe Abbildung der Zweifarbigkeit).
- Kontrastierte Ziernaht nicht auf allen Stoffen möglich. Siehe Liste der Stoffe.

Jedes Sofa- und Anreihprogramm kann bei deinem Musterring-Fachhändler individuell in 3D dank eines einzigartigen Konfigurationswerkzeugs bis ins Detail konfiguriert und visualisiert werden.

Querschnitt

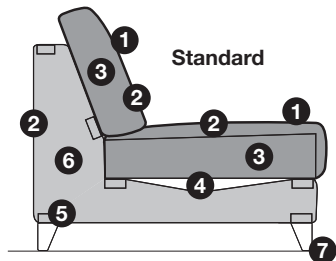

Standard

- ① Bezugsmaterial
- ② Wattepolsterung
- ③ Schaumpolsterung (HR Kaltschaum)
- ④ Nosag Wellenfedern
- ⑤ Verstärkungstraversen in Buche massiv
- ⑥ Gestellseite in Multiplex oder E1-Spanplatte
- ⑦ Füße (Stahl oder Eiche)

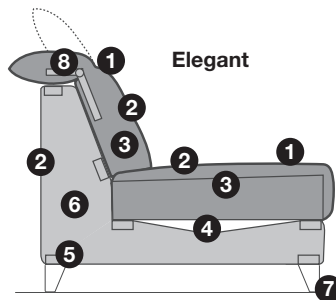

Elegant

- ① Bezugsmaterial
- ② Wattepolsterung
- ③ Schaumpolsterung (HR Kaltschaum)
- ④ Nosag Wellenfedern
- ⑤ Verstärkungstraversen in Buche massiv
- ⑥ Gestellseite in Multiplex oder E1-Spanplatte
- ⑦ Füße (Stahl oder Eiche)
- ⑧ Polstergelenk stufenlos

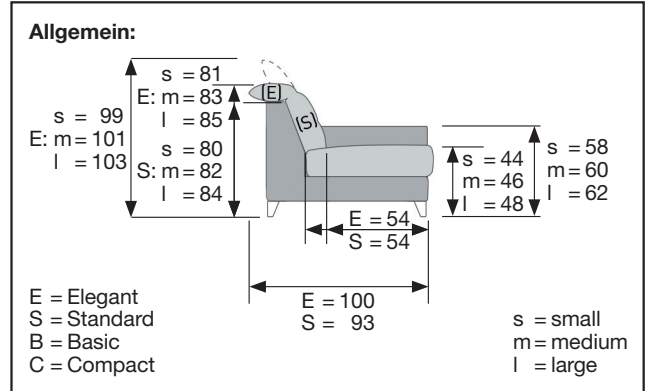

5 Abschlussvarianten

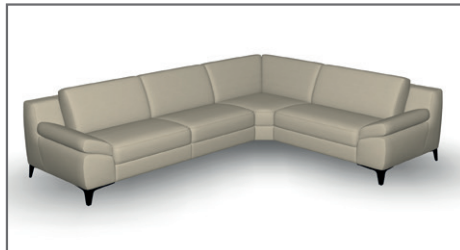

B - Basic

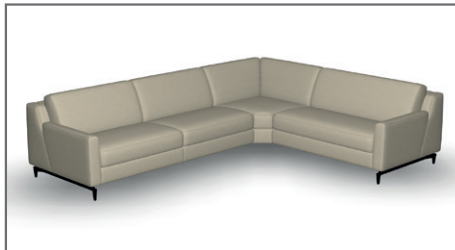

C - Compact



L - Longchair



S - Smartchair

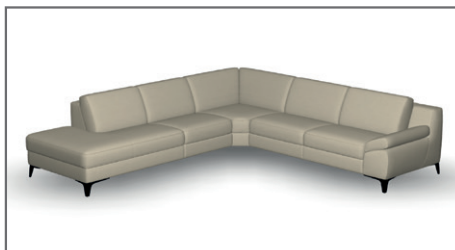

T - Terminal

Programmbesonderheiten, Programminformationen

2 Ziernahtvarianten, ohne Aufpreis

Ziernaht, farblich passend zum Bezug Ton in Ton oder kontrastierend möglich (14 Farben zur Auswahl: white, creme, mocca, grege, chocolat, light grey, dark grey, black, marine, aubergine, passion, gold, eden, olive). Wenn keine Angaben zur Wahl der Ziernaht vorliegen, wird automatisch Ton in Ton geliefert. Die kontrastierte Ziernaht ist nicht auf allen Bezugsarten möglich (siehe Planungssoftware).



Ton in Ton

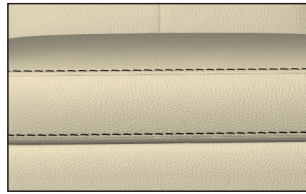

Kontrastiert

2 Armlehnenvarianten

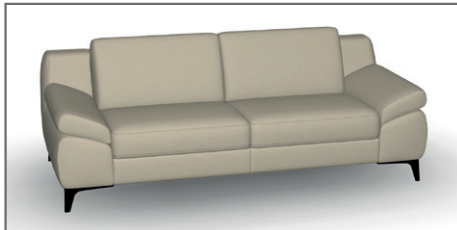

Basic-Armlehne B
Breite 30 cm
Funktionsarmteil mit Rastergelenk

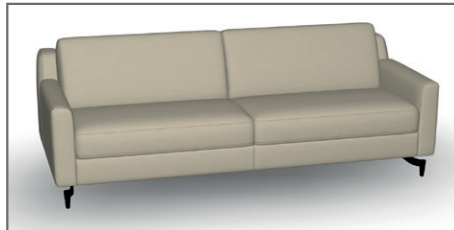

Compact-Armlehne C
Breite 10 cm

5 Fußvarianten für Armlehne Basic



01BR
Brushed



01BL
Black



02OA
Eiche-Oak



02GR
Eiche-Grege



02CH
Eiche-Chocolat

5 Fußvarianten für Armlehne Compact



03BR
Brushed



03BL
Black



04OA
Eiche-Oak



04GR
Eiche-Grege



04CH
Eiche-Chocolat

2 Rückenpolstervarianten

- S = STANDARD – festes Rückenpolster ohne Kopfstütze.
- E = ELEGANT – festes Rückenpolster mit manuell und stufenlos verstellbarem Kopfteil (Aufpreis siehe Tabelle Optionen). Wenn diese Rückenpolstervariante für das Eckelement ausgewählt wird, dann wird die Kopfteilverstellung – zweimal hinzugefügt und berechnet, wenn beide oder keiner der Nachbarsitze eine Kopfteilverstellung haben. – nur einmal hinzugefügt und berechnet, wenn nur ein Nachbarsitz eine Kopfteilverstellung hat und zwar an dieser Seite. Diese Variante ist erforderlich, wenn Option RELAX/MAXRELAX + ZEN gewählt wird.

Rückenansicht



Programmbesonderheiten, Programminformationen

Funktionen / Optionen

Es stehen sieben Funktionen optional zur Auswahl, die frei für jeden Sitz gewählt werden können:

- **R = RELAX**, elektrisch verstellbarer RELAX-Sitz (wand- und bodenfrei, einmotorisch).
Bei der Wahl der Option RELAX für einen Sitz ist gleichzeitig die Rückenpolstervariante ELEGANT erforderlich (mit oder ohne ZEN). RELAX ist nicht möglich bei Terminal (T), Smartchair (S) und Longchair (L).
 - **Rc = CARDIO-RELAX** ist eine motorisierte Relaxposition bei Sofas oder Sesseln, bei der Rückenlehne und Fußteil optimal aufeinander abgestimmt werden. Dabei wird das Herz-Kreislauf-System entlastet, da die Beine leicht über Herzhöhe liegen – ähnlich wie in der sogenannten „Herz-Waage-Position“. Diese Haltung fördert die Durchblutung, entspannt den Körper und sorgt für ein besonders angenehmes Liegegefühl.
Bei der Wahl der Option CARDIO-RELAX für einen Sitz ist gleichzeitig die Option ELEGANT zwingend und ZEN optional. CARDIO-RELAX ist nicht möglich bei Terminal (T), Smartchair (S) und Longchair (L).
 - **V = VARIO**, elektrisch verstellbarer Sitzvorschub (Verlängerung um ca. 20 cm).
VARIO nicht möglich bei Terminal (T), Smartchair (S) und Longchair (L).
 - **Vc = VARIO CONNECT**, verbindet zwei Sitzflächen physisch miteinander und synchronisiert die Sitztiefenverstellung (Vario) der beiden Sitze (ein Motor und eine Steuerung für beide Sitzflächen). Vario Connect (Vc): nur möglich bei 2 nebeneinanderliegenden Sitzplätzen, deren Gesamtbreite nicht 160 cm überschreitet. Wenn Vario Connect gewählt wird, wird der Aufpreis Vario (V) pro Sitzplatz durch den Aufpreis Vario Connect (Vc) für jeden Sitzplatz ersetzt.
 - **M = MAXRELAX**, elektrisch verstellbarer Relaxedsitz mit Sitzabsenkung (wand- und bodenfrei, zweimotorisch), mit besonders langer Fußauflage.
Bei der Wahl der Option MAXRELAX für einen Sitz ist gleichzeitig die Rückenpolstervariante ELEGANT erforderlich (mit oder ohne ZEN). MAXRELAX: Nicht erhältlich bei Terminal (T), Longchair (L) und Smartchair (S).
 - **W = WARM UP**, elektrische Sitz- und Nierenstützenheizung, die sich automatisch nach 10 Minuten ausschaltet.
 - **Z = ZEN**, elektrische Kopfteilverstellung, wird per „Easy Move“-Handschalter ausgelöst. ZEN ist ausschließlich bei Rückenpolstervariante ELEGANT möglich. Wenn diese Option im Eckelement ausgewählt wird, dann wird die Kopfteilverstellung – zweimal hinzugefügt und berechnet, wenn beide oder keiner der Nachbarsitze eine Kopfteilverstellung haben.
– nur einmal hinzugefügt und berechnet, wenn nur ein Nachbarsitz eine Kopfteilverstellung hat und zwar an dieser Seite.
 - **T = TURN**, Drehfunktion um 90° des Smartchairsitzes. Mit dieser Option hat der Smartchair eine zusätzliche Aufteilung im Bezug.
- Für das gesamte Polstermöbel kann folgende Option gewählt werden:
- **Ak = Akku** (Wechselakku) gegen Aufpreis wählbar für alle o. a. elektrischen Verstellfunktionen (1 Akku für alle Funktionen).
Das Sitzelement, welches den Wechselakku aufnehmen soll, kann frei gewählt werden aus den Elementen mit elektrischer Funktion (mit Ausnahme vom Eckelement und dem Smartchair). Auch der Einzelsessel ist mit Akku lieferbar. Aufpreis: siehe Option Akku.
Akku nicht erhältlich für die Option WARM UP (Sitzheizung).



Die Farbe des Akkus (Black, Silver oder Rock) ist der Bezugs- und Fußfarbe angepasst. Die Positionierung des Akkus ist Kombi-Abhängig. Für alle gewählten elektrischen Funktionen gibt es nur einen Stecker. Die Komfortfunktionen mit elektrischer Sitzverstellung (RELAX, CARDIO-RELAX, MAXRELAX, oder VARIO) werden über „Easy Light“-Bedienknöpfe bedient.

Die Komfortfunktionen ZEN und WARM UP werden mit Easy Move-Handschalter bedient, elegante Metall-Druckknöpfe, die sich unter dem Rückenpolster befinden. In Kombination mit einer elektrischen Sitzverstellung (RELAX, CARDIO-RELAX, MAXRELAX, oder VARIO), wird die Komfortfunktion ZEN und/oder WARM UP über „Easy Light“ bedient.

Bei jedem Sitz, der mit einer elektrischen Funktion ausgestattet ist, ist ein USB-C-Ladekabel zwischen Rücken und Sitz integriert (außer bei Option Akku).

Kissen MR 9199-20



Kissen, einfarbig, 57 x 32 cm,
Füllung: Schaumkern mit einer
Faser-/Federnauflage

Turn

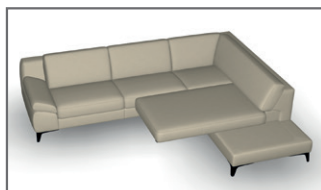

Drehfunktion um 90° des Smartchairsitzes.
Mit dieser Option hat der Smartchair eine
zusätzliche Aufteilung pro Bezug.

Programm Besonderheiten, Programminformationen

5 Sitzqualitäten



HR40 –
hochwertiger HR-Kaltschaum mit einer
Raumdichte von 40 kg/m³.



BULTEX –
hochwertiger HR-Kaltschaum der Marke Bultex
mit einer Raumdichte von 43 kg/m³.



VISCOTEX –
Bioflex-Schaumkern 55 kg/m³
mit viscoelastischer Schaumauflage 55 kg/m³.



DYNASPRING –
dauerelastischer Sitzkomfort, durch Test
zertifiziert. Einzigartige Kombination aus
Taschenfederkernmatte und Qualitätsschaum:

- Stahlfedern mit einer Stärke von 1,6 mm.
- Bioflex-Schaum mit einer Dichte von 55 kg/m³, weich.



BOXSPRING+ –
dauerelastischer Sitzkomfort, durch Test
zertifiziert. Einzigartige Kombination aus
Taschenfederkernmatte und Qualitätsschaum:

- Stahlfedern mit einer Stärke von 1,8 mm.
- Bioflex-Schaum mit einer Dichte von 55 kg/m³, fest.

2 Bezugsvarianten



Compact

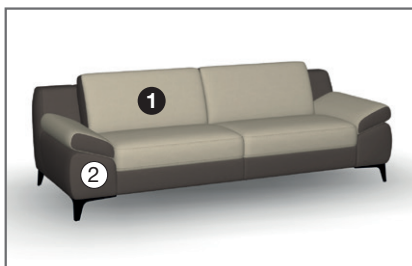

Basic

Modell ein- oder zweifarbig erhältlich.

Wenn unterschiedlich teure Stoffe oder Leder kombiniert werden, dann gilt die höhere Preisklasse. Bei einer zweifarbigem Ausführung ist eine eventuelle Kontrastnaht lediglich in dem hell markierten Bereich zu sehen.

Zweifarbigkeiten im Materialmix Leder/Stoff, sowie eine andere Zweifarbigkeit als die vordefinierte sind nicht möglich. Es ist nicht möglich, unterschiedliche Ledergruppen auf ein gleiches Möbelstück miteinander zu kombinieren.

① Hauptbezug ② Kontrastbezug

Wellenbildung

Durch die unterschiedlichen Beschaffenheiten der Bezugsmaterialien und der verarbeiteten Polsterwatte neigt dieses leger verarbeitete Modell zur Wellenbildung. Unterstützt wird diese Entwicklung dadurch, dass Stoff und Leder sich unter Einfluss von Körperwärme, Körperfeuchtigkeit und Körpergewicht mehr oder minder dehnen und dadurch „Wellen“ bilden. Wellen, welche durch die Dehnungseigenschaften der verwendeten Stoffe, Leder oder aufgrund großer Polsterflächen entstehen, stellen keinen Sachmangel dar. Es handelt sich um einen natürlichen Vorgang, der als Charaktereigenschaft leger verarbeiteter Modelle zu sehen ist.

Kaschierung der Sitzflächen

Leder ist ein von Natur aus dehnbare Material mit einer Tendenz zur Faltenbildung. Dies besonders in den stark beanspruchten Bereichen – den Sitzflächen. Diese Faltenbildung ist ganz natürlich und unvermeidlich. Sie sind ein Merkmal des Naturmaterials Leder. Um diesen Effekt jedoch abzumildern, werden die Ledersitzflächen unserer Modelle auf besondere Weise behandelt und durch ein spezielles Verfahren verstärkt. Im Bereich der Sitzflächen wird das Leder mit einer Vlieskaschierung versehen. Da dieses Vlies weniger nachgibt als das Leder, mindert es die potenzielle Dehnbarkeit des Leders, wodurch weniger Falten entstehen.

Verarbeitung von Leder und Stoff

Die Nahtaufteilung ist bei Stoff- oder Lederverarbeitungen unterschiedlich. In der Lederausführung entstehen zusätzliche Nähte.

Die warentypischen Produkteigenschaften, Garantiebestimmungen, Sicherheits-, Gebrauchs- und Pflegeanweisungen sowie wichtige Hinweise zum Schutz Ihrer Fußböden entnehmen Sie bitte dem Musterring Möbel-Gütepass (www.musterring.com). Für nutzungsbedingte Eindrücke oder Abriebspuren auf empfindlichen Böden wird keine Haftung übernommen.

Programm Besonderheiten, Programminformationen

Empfohlene Pflegesets (www.musterring-care.com):

- Stoffe (außer JAB): **3001** Textil- und Microfaser-Pflegeset
- JAB-Stoffe: Destilliertes Wasser
- Leder (Kenia, Trentino und Montana): **1001** Neuleder-Pflegeset 0-2 Jahre
- Leder (Kenia, Trentino und Montana): **1002** Leder-Pflegeset mit UV-Schutz ab 2 Jahre
- Leder (Kenia, Trentino und Montana): **1003** Leder-Reinigerset
- Leder (Togo): **2003** Leder-Pflegeset Vintage-/Rauleder

Preisfindung nur mit Planungssoftware möglich !

10:35 Donnerstag 25. Nov.
Lädt nicht

☰
↶
 Alle Projekte
 Neues Projekt...

+ 10 cm

280 cm

- 10 cm

ANDERE

SESSEL

SOFA

MONOECKE

RUNDECKE

S

M

L

Garantie ▲

+ 10 cm

240 cm

- 10 cm

Abschluss links

BASIC

breite Armlehne

COMPACT

schmale Armlehne

TERMINAL

offener Abschluss

LONGCHAIR

lange Sitzfläche (Meridienne)

Abschluss rechts

BASIC

breite Armlehne

COMPACT

schmale Armlehne

TERMINAL

offener Abschluss

LONGCHAIR

lange Sitzfläche (Meridienne)

MODELL: MR 9120

SITZHÖHE: M 0
TYP: 280BT240

BEZUG 1: MONTANA ANGORA
BEZUG 2: MONTANA ANGORA
ZIERNAHT: TON IN TON

OPTIONEN: KEINE

FÜSSE: 01BK BLACK

SITZKOMFORT: HR40

8

Unverbindliche Preisempfehlungen in EURO inkl. MwSt. – gültig ab 01.04.2026

Preisberechnung mit Preisliste

Beispiel: Eckgarnitur

MR 9120 300BT280

Leder TRENTINO

Komfort BULTEX

300BT280

LINKES Schenkelmaß

300BT280Typ links **BASIC** / Typ rechts **TERMINAL****300BT280**

RECHTES Schenkelmaß

Schritt 1

Abschlussvariante (Typ) & Bezug wählen (LINKE TABELLE)

Armlehnen: **BT** (Linker Schenkel BASIC, rechter Schenkel TERMINAL)Bezug: **TRENTINO Leder** (TT)

Preis: Schritt 1

Schritt 2

Preis Breite – LINKER SCHENKEL (RECHTE TABELLE)

Breite: **300 cm**Bezug: **TRENTINO Leder** (TT)Komfort: **BULTEX**

Preis: Schritt 2

Schritt 3

Preis Breite – RECHTER SCHENKEL (RECHTE TABELLE)

Breite: **280 cm**Bezug: **TRENTINO Leder** (TT)Komfort: **BULTEX**

Preis: Schritt 3

Preis: Schritt 1 + Preis: Schritt 2 + Preis: Schritt 3 = **GESAMTPREIS**
(ohne Funktionen)

Preisberechnung mit Preisliste / Eckgarnitur

Bezug: Leder TRENTO (TT)

Bezug: Leder TRENTO (TT)

ARMLEHNE 10 cm	PREISE ECKGARNITUR – Armlehne 10								
	10 cm	Stoff					JAB	Leder	
		1	2	3	4	5	0	KE/TT	MN/TG
CC									
CT/TC									
CL/LC									

ARMLEHNE 30 cm	PREISE ECKGARNITUR – Armlehne 30								
	30 cm	Stoff					JAB	Leder	
		1	2	3	4	5	0	KE/TT	MN/TG
BB									
BT/TB								1	
BL/LB									
TL/LT									
LL									

Preis: Schritt 1
Abschluss: BT (BASIC/TERMINAL)

ohne ARMLEHNE	PREISE ECKGARNITUR – ohne Armlehne								
	30 cm	Stoff					JAB	Leder	
		1	2	3	4	5	0	KE/TT	MN/TG
TT									

	PREISE OPTIONEN								
		Stoff					JAB	Leder	
		1	2	3	4	5	0	KE/TT	MN/TG
pro Sitz	ELEGANT (E)								
	ZEN (Z)*								
	RELAX (R)								
	CARDIO-RELAX (Rc)								
	MAXRELAX (M)								
	VARIO (V)								
	VARIO Connect (Vc)								
	TURN (T)								
	WARM (W)								
	ZEN PROMO**								
per Sofa	AKKU (Ak)								

Achtung: Folgende Optionen können nicht kombiniert werden: AKKU + WARM. ** Bei Kombinationen mit RELAX (R), CARDIO-RELAX (Rc), MAXRELAX (M) oder VARIO (V).

VARIO CONNECT: nebeneinanderliegende Sitzflächen, die zusammen funktionieren (2x Aufpreis VARIO CONNECT).

Nur möglich bei 2 nebeneinanderliegenden Sitzflächen, deren Gesamtmaß nicht 160 cm überschreitet.

Breite	Qualität	Stoff					JAB	Leder	
		1	2	3	4	5	0	KE/TT	MN/TG
250 cm	HR40 Bultex Viscotex Dynaspring Boxspring+								
260 cm	HR40 Bultex Viscotex Dynaspring Boxspring+								
270 cm	HR40 Bultex Viscotex Dynaspring Boxspring+								
280 cm	HR40 Bultex Viscotex Dynaspring Boxspring+							3	
290 cm	HR40 Bultex Viscotex Dynaspring Boxspring+								
300 cm	HR40 Bultex Viscotex Dynaspring Boxspring+							2	
310 cm	HR40 Bultex Viscotex Dynaspring Boxspring+								
320 cm	HR40 Bultex Viscotex Dynaspring Boxspring+								

Komfort

Preis: Schritt 3

Preis: Schritt 2

Funktionen: optional

LEGENDE SESSEL/SOFA	
B	Armlehne Basic
C	Armlehne Compact
L	Longchair
T	Terminal

Sessel / Sofa

ARMLEHNE 10 cm	PREISE SESSEL/SOFA – Armlehne 10								
	10 cm	Stoff					JAB	Leder	
		1	2	3	4	5	0	KE/TT	MN/TG
C	565,-	596,-	632,-	660,-	734,-	734,-	893,-	955,-	
CC	496,-	513,-	537,-	563,-	603,-	603,-	736,-	798,-	
CT/TC	496,-	513,-	537,-	563,-	603,-	603,-	736,-	798,-	
CL/LC	1216,-	1273,-	1328,-	1387,-	1484,-	1484,-	1784,-	1952,-	
CS/SC	1413,-	1446,-	1489,-	1534,-	1610,-	1610,-	1940,-	2076,-	

ARMLEHNE 30 cm	PREISE SESSEL/SOFA – Armlehne 30								
	30 cm	Stoff					JAB	Leder	
		1	2	3	4	5	0	KE/TT	MN/TG
B	496,-	508,-	518,-	537,-	570,-	570,-	660,-	703,-	
BB	420,-	423,-	430,-	435,-	442,-	442,-	506,-	549,-	
BT/TB	420,-	423,-	430,-	435,-	442,-	442,-	506,-	549,-	
BL/LB	1142,-	1178,-	1221,-	1259,-	1323,-	1323,-	1546,-	1698,-	
BS/SB	1335,-	1356,-	1382,-	1408,-	1446,-	1446,-	1708,-	1824,-	
TL/LT	1142,-	1178,-	1221,-	1259,-	1323,-	1323,-	1546,-	1698,-	
LL	1862,-	1938,-	2014,-	2090,-	2202,-	2202,-	2591,-	2852,-	
LS/SL	2057,-	2114,-	2173,-	2237,-	2325,-	2325,-	2753,-	2981,-	

ohne ARMLEHNE	PREISE SESSEL/SOFA – ohne Armlehne								
		Stoff					JAB	Leder	
		1	2	3	4	5	0	KE/TT	MN/TG
TT	420,-	423,-	430,-	435,-	442,-	442,-	506,-	549,-	
TS/ST	1335,-	1356,-	1382,-	1408,-	1446,-	1446,-	1708,-	1824,-	
SS	2256,-	2294,-	2337,-	2382,-	2451,-	2451,-	2907,-	3104,-	

pro Sitz	PREISE OPTIONEN								
		Stoff					JAB	Leder	
		1	2	3	4	5	0	KE/TT	MN/TG
ELEGANT (E)	157,-	176,-	192,-	211,-	233,-	233,-	257,-	266,-	
ZEN (Z)*	321,-	321,-	321,-	321,-	321,-	321,-	321,-	321,-	
RELAX (R)	817,-	834,-	857,-	872,-	919,-	919,-	971,-	1005,-	
CARDIO-RELAX (Rc)	765,-	772,-	789,-	805,-	855,-	855,-	876,-	910,-	
MAXRELAX (M)	1045,-	1062,-	1078,-	1097,-	1154,-	1154,-	1202,-	1240,-	
VARIO (V)	819,-	838,-	860,-	874,-	931,-	931,-	1000,-	1055,-	
VARIO Connect (Vc)	475,-	499,-	506,-	515,-	542,-	542,-	572,-	587,-	
TURN (T)	518,-	539,-	558,-	594,-	632,-	632,-	722,-	777,-	
WARM (W)	321,-	321,-	321,-	321,-	321,-	321,-	321,-	321,-	
ZEN PROMO**	-150,-	-150,-	-150,-	-150,-	-150,-	-150,-	-150,-	-150,-	
per Sofa	AKKU (Ak)	356,-	356,-	356,-	356,-	356,-	356,-	356,-	

Achtung: Folgende Optionen können nicht kombiniert werden: AKKU + WARM. ** Bei Kombinationen mit RELAX (R), CARDIO-RELAX (Rc), MAXRELAX (M) oder VARIO (V).

VARIO CONNECT: nebeneinanderliegende Sitzflächen, die zusammen funktionieren (2x Aufpreis VARIO CONNECT). Nur möglich bei 2 nebeneinanderliegenden Sitzflächen, deren Gesamtmaß nicht 160 cm überschreitet.

LEGENDE SESSEL/SOFA	
B	Armlehne Basic
C	Armlehne Compact
L	Longchair
T	Terminal
S	Smartchair

Breite	Qualität	PREISE BREITE 80 – 180 cm							
		Stoff					JAB	Leder	
		1	2	3	4	5	0	KE/TT	MN/TG
80 cm	HR40	701,-	736,-	779,-	815,-	838,-	838,-	1021,-	1071,-
	Bultex	724,-	760,-	803,-	838,-	862,-	862,-	1045,-	1095,-
	Viscotex	755,-	791,-	834,-	869,-	893,-	893,-	1076,-	1126,-
	Dynaspring	779,-	815,-	857,-	893,-	917,-	917,-	1100,-	1150,-
	Boxspring+	779,-	815,-	857,-	893,-	917,-	917,-	1100,-	1150,-
90 cm	HR40	786,-	827,-	874,-	917,-	943,-	943,-	1150,-	1207,-
	Bultex	815,-	855,-	903,-	945,-	971,-	971,-	1178,-	1235,-
	Viscotex	846,-	886,-	933,-	976,-	1002,-	1002,-	1209,-	1266,-
	Dynaspring	874,-	914,-	962,-	1005,-	1031,-	1031,-	1237,-	1294,-
	Boxspring+	874,-	914,-	962,-	1005,-	1031,-	1031,-	1237,-	1294,-
100 cm	HR40	874,-	919,-	969,-	1017,-	1052,-	1052,-	1278,-	1342,-
	Bultex	905,-	950,-	1000,-	1047,-	1083,-	1083,-	1309,-	1373,-
	Viscotex	938,-	983,-	1033,-	1081,-	1116,-	1116,-	1342,-	1406,-
	Dynaspring	969,-	1014,-	1064,-	1112,-	1147,-	1147,-	1373,-	1437,-
	Boxspring+	969,-	1014,-	1064,-	1112,-	1147,-	1147,-	1373,-	1437,-
110 cm	HR40	960,-	1012,-	1066,-	1116,-	1154,-	1154,-	1401,-	1473,-
	Bultex	993,-	1045,-	1100,-	1150,-	1188,-	1188,-	1435,-	1506,-
	Viscotex	1033,-	1085,-	1140,-	1190,-	1228,-	1228,-	1475,-	1546,-
	Dynaspring	1064,-	1116,-	1171,-	1221,-	1259,-	1259,-	1506,-	1577,-
	Boxspring+	1064,-	1116,-	1171,-	1221,-	1259,-	1259,-	1506,-	1577,-
120 cm	HR40	1047,-	1104,-	1161,-	1221,-	1256,-	1256,-	1532,-	1610,-
	Bultex	1085,-	1142,-	1199,-	1259,-	1294,-	1294,-	1570,-	1648,-
	Viscotex	1126,-	1183,-	1240,-	1299,-	1335,-	1335,-	1610,-	1689,-
	Dynaspring	1164,-	1221,-	1278,-	1337,-	1373,-	1373,-	1648,-	1727,-
	Boxspring+	1164,-	1221,-	1278,-	1337,-	1373,-	1373,-	1648,-	1727,-
130 cm	HR40	1138,-	1197,-	1256,-	1323,-	1366,-	1366,-	1658,-	1741,-
	Bultex	1180,-	1240,-	1299,-	1366,-	1408,-	1408,-	1701,-	1784,-
	Viscotex	1221,-	1280,-	1340,-	1406,-	1449,-	1449,-	1741,-	1824,-
	Dynaspring	1266,-	1325,-	1385,-	1451,-	1494,-	1494,-	1786,-	1869,-
	Boxspring+	1266,-	1325,-	1385,-	1451,-	1494,-	1494,-	1786,-	1869,-
140 cm	HR40	1221,-	1290,-	1356,-	1425,-	1468,-	1468,-	1788,-	1879,-
	Bultex	1266,-	1335,-	1401,-	1470,-	1513,-	1513,-	1834,-	1924,-
	Viscotex	1311,-	1380,-	1446,-	1515,-	1558,-	1558,-	1879,-	1969,-
	Dynaspring	1359,-	1427,-	1494,-	1563,-	1606,-	1606,-	1926,-	2016,-
	Boxspring+	1359,-	1427,-	1494,-	1563,-	1606,-	1606,-	1926,-	2016,-
150 cm	HR40	1309,-	1380,-	1456,-	1527,-	1575,-	1575,-	1912,-	2012,-
	Bultex	1361,-	1432,-	1508,-	1579,-	1627,-	1627,-	1964,-	2064,-
	Viscotex	1404,-	1475,-	1551,-	1622,-	1670,-	1670,-	2007,-	2107,-
	Dynaspring	1456,-	1527,-	1603,-	1674,-	1722,-	1722,-	2059,-	2159,-
	Boxspring+	1456,-	1527,-	1603,-	1674,-	1722,-	1722,-	2059,-	2159,-
160 cm	HR40	1394,-	1473,-	1551,-	1629,-	1679,-	1679,-	2040,-	2147,-
	Bultex	1449,-	1527,-	1606,-	1684,-	1734,-	1734,-	2095,-	2202,-
	Viscotex	1494,-	1572,-	1651,-	1729,-	1779,-	1779,-	2140,-	2247,-
	Dynaspring	1549,-	1627,-	1705,-	1784,-	1834,-	1834,-	2195,-	2301,-
	Boxspring+	1549,-	1627,-	1705,-	1784,-	1834,-	1834,-	2195,-	2301,-
170 cm	HR40	1484,-	1565,-	1648,-	1731,-	1786,-	1786,-	2171,-	2275,-
	Bultex	1541,-	1622,-	1705,-	1788,-	1843,-	1843,-	2228,-	2332,-
	Viscotex	1594,-	1674,-	1758,-	1841,-	1895,-	1895,-	2280,-	2385,-
	Dynaspring	1651,-	1731,-	1815,-	1898,-	1952,-	1952,-	2337,-	2442,-
	Boxspring+	1651,-	1731,-	1815,-	1898,-	1952,-	1952,-	2337,-	2442,-
180 cm	HR40	1570,-	1655,-	1743,-	1829,-	1888,-	1888,-	2299,-	2413,-
	Bultex	1629,-	1715,-	1803,-	1888,-	1948,-	1948,-	2358,-	2472,-
	Viscotex	1686,-	1772,-	1860,-	1945,-	2005,-	2005,-	2415,-	2529,-
	Dynaspring	1743,-	1829,-	1917,-	2002,-	2062,-	2062,-	2472,-	2586,-
	Boxspring+	1743,-	1829,-	1917,-	2002,-	2062,-	2062,-	2472,-	2586,-

Sofa

PREISE BREITE 190 – 290 cm									
Breite	Qualität	Stoff					JAB	Leder	
		1	2	3	4	5	0	KE/TT	MN/TG
190 cm	HR40	1655,-	1748,-	1843,-	1936,-	1993,-	1993,-	2427,-	2546,-
	Bultex	1717,-	1810,-	1905,-	1997,-	2054,-	2054,-	2489,-	2608,-
	Viscotex	1779,-	1872,-	1967,-	2059,-	2116,-	2116,-	2551,-	2670,-
	Dynaspring	1841,-	1933,-	2028,-	2121,-	2178,-	2178,-	2613,-	2731,-
	Boxspring+	1841,-	1933,-	2028,-	2121,-	2178,-	2178,-	2613,-	2731,-
200 cm	HR40	1743,-	1843,-	1940,-	2035,-	2102,-	2102,-	2548,-	2681,-
	Bultex	1807,-	1907,-	2005,-	2100,-	2166,-	2166,-	2613,-	2746,-
	Viscotex	1874,-	1974,-	2071,-	2166,-	2233,-	2233,-	2679,-	2812,-
	Dynaspring	1936,-	2035,-	2133,-	2228,-	2294,-	2294,-	2741,-	2874,-
	Boxspring+	1936,-	2035,-	2133,-	2228,-	2294,-	2294,-	2741,-	2874,-
210 cm	HR40	1829,-	1936,-	2035,-	2138,-	2209,-	2209,-	2681,-	2817,-
	Bultex	1898,-	2005,-	2104,-	2206,-	2278,-	2278,-	2750,-	2886,-
	Viscotex	1967,-	2073,-	2173,-	2275,-	2347,-	2347,-	2819,-	2955,-
	Dynaspring	2031,-	2138,-	2237,-	2339,-	2411,-	2411,-	2883,-	3019,-
	Boxspring+	2031,-	2138,-	2237,-	2339,-	2411,-	2411,-	2883,-	3019,-
220 cm	HR40	1921,-	2028,-	2130,-	2240,-	2311,-	2311,-	2807,-	2950,-
	Bultex	1995,-	2102,-	2204,-	2313,-	2385,-	2385,-	2881,-	3023,-
	Viscotex	2064,-	2171,-	2273,-	2382,-	2453,-	2453,-	2950,-	3092,-
	Dynaspring	2135,-	2242,-	2344,-	2453,-	2525,-	2525,-	3021,-	3164,-
	Boxspring+	2135,-	2242,-	2344,-	2453,-	2525,-	2525,-	3021,-	3164,-
230 cm	HR40	2009,-	2119,-	2228,-	2342,-	2415,-	2415,-	2938,-	3085,-
	Bultex	2085,-	2195,-	2304,-	2418,-	2491,-	2491,-	3014,-	3161,-
	Viscotex	2159,-	2268,-	2377,-	2491,-	2565,-	2565,-	3088,-	3235,-
	Dynaspring	2233,-	2342,-	2451,-	2565,-	2639,-	2639,-	3161,-	3308,-
	Boxspring+	2233,-	2342,-	2451,-	2565,-	2639,-	2639,-	3161,-	3308,-
240 cm	HR40	2092,-	2211,-	2325,-	2444,-	2522,-	2522,-	2936,-	3216,-
	Bultex	2171,-	2290,-	2404,-	2522,-	2601,-	2601,-	3014,-	3294,-
	Viscotex	2247,-	2366,-	2480,-	2598,-	2677,-	2677,-	3090,-	3370,-
	Dynaspring	2316,-	2434,-	2548,-	2667,-	2746,-	2746,-	3159,-	3439,-
	Boxspring+	2316,-	2434,-	2548,-	2667,-	2746,-	2746,-	3159,-	3439,-
250 cm	HR40	2180,-	2304,-	2427,-	2541,-	2624,-	2624,-	3187,-	3351,-
	Bultex	2261,-	2385,-	2508,-	2622,-	2705,-	2705,-	3268,-	3432,-
	Viscotex	2344,-	2468,-	2591,-	2705,-	2788,-	2788,-	3351,-	3515,-
	Dynaspring	2423,-	2546,-	2670,-	2784,-	2867,-	2867,-	3430,-	3593,-
	Boxspring+	2423,-	2546,-	2670,-	2784,-	2867,-	2867,-	3430,-	3593,-
260 cm	HR40	2266,-	2394,-	2522,-	2643,-	2729,-	2729,-	3320,-	3487,-
	Bultex	2349,-	2477,-	2605,-	2727,-	2812,-	2812,-	3403,-	3570,-
	Viscotex	2434,-	2563,-	2691,-	2812,-	2898,-	2898,-	3489,-	3655,-
	Dynaspring	2515,-	2643,-	2772,-	2893,-	2978,-	2978,-	3570,-	3736,-
	Boxspring+	2515,-	2643,-	2772,-	2893,-	2978,-	2978,-	3570,-	3736,-
270 cm	HR40	2356,-	2484,-	2617,-	2750,-	2838,-	2838,-	3446,-	3620,-
	Bultex	2444,-	2572,-	2705,-	2838,-	2926,-	2926,-	3534,-	3707,-
	Viscotex	2529,-	2658,-	2791,-	2924,-	3012,-	3012,-	3620,-	3793,-
	Dynaspring	2620,-	2748,-	2881,-	3014,-	3102,-	3102,-	3710,-	3883,-
	Boxspring+	2620,-	2748,-	2881,-	3014,-	3102,-	3102,-	3710,-	3883,-
280 cm	HR40	2444,-	2582,-	2715,-	2850,-	2943,-	2943,-	3422,-	3755,-
	Bultex	2534,-	2672,-	2805,-	2940,-	3033,-	3033,-	3513,-	3845,-
	Viscotex	2627,-	2765,-	2898,-	3033,-	3126,-	3126,-	3605,-	3938,-
	Dynaspring	2705,-	2843,-	2976,-	3111,-	3204,-	3204,-	3684,-	4016,-
	Boxspring+	2705,-	2843,-	2976,-	3111,-	3204,-	3204,-	3684,-	4016,-
290 cm	HR40	2529,-	2672,-	2810,-	2952,-	3045,-	3045,-	3698,-	3888,-
	Bultex	2622,-	2765,-	2902,-	3045,-	3137,-	3137,-	3791,-	3981,-
	Viscotex	2717,-	2860,-	2997,-	3140,-	3232,-	3232,-	3886,-	4076,-
	Dynaspring	2810,-	2952,-	3090,-	3232,-	3325,-	3325,-	3978,-	4168,-
	Boxspring+	2810,-	2952,-	3090,-	3232,-	3325,-	3325,-	3978,-	4168,-

PREISE BREITE 300 – 400 cm									
Breite	Qualität	Stoff					JAB	Leder	
		1	2	3	4	5	0	KE/TT	MN/TG
300 cm	HR40	2617,-	2762,-	2907,-	3052,-	3152,-	3152,-	3829,-	4023,-
	Bultex	2712,-	2857,-	3002,-	3147,-	3247,-	3247,-	3924,-	4118,-
	Viscotex	2810,-	2955,-	3099,-	3244,-	3344,-	3344,-	4021,-	4216,-
	Dynaspring	2907,-	3052,-	3197,-	3342,-	3441,-	3441,-	4118,-	4313,-
	Boxspring+	2907,-	3052,-	3197,-	3342,-	3441,-	3441,-	4118,-	4313,-
310 cm	HR40	2703,-	2855,-	3004,-	3156,-	3256,-	3256,-	3959,-	4154,-
	Bultex	2800,-	2952,-	3102,-	3254,-	3354,-	3354,-	4057,-	4251,-
	Viscotex	2902,-	3054,-	3204,-	3356,-	3456,-	3456,-	4159,-	4353,-
	Dynaspring	3004,-	3156,-	3306,-	3458,-	3558,-	3558,-	4261,-	4456,-
	Boxspring+	3004,-	3156,-	3306,-	3458,-	3558,-	3558,-	4261,-	4456,-
320 cm	HR40	2793,-	2947,-	3102,-	3256,-	3358,-	3358,-	4083,-	4292,-
	Bultex	2893,-	3047,-	3202,-	3356,-	3458,-	3458,-	4182,-	4391,-
	Viscotex	3000,-	3154,-	3308,-	3463,-	3565,-	3565,-	4289,-	4498,-
	Dynaspring	3102,-	3256,-	3411,-	3565,-	3667,-	3667,-	4391,-	4600,-
	Boxspring+	3102,-	3256,-	3411,-	3565,-	3667,-	3667,-	4391,-	4600,-
330 cm	HR40	2876,-	3038,-	3197,-	3356,-	3468,-	3468,-	4211,-	4422,-
	Bultex	2981,-	3142,-	3301,-	3460,-	3572,-	3572,-	4315,-	4527,-
	Viscotex	3090,-	3251,-	3411,-	3570,-	3681,-	3681,-	4425,-	4636,-
	Dynaspring	3197,-	3358,-	3517,-	3677,-	3788,-	3788,-	4532,-	4743,-
	Boxspring+	3197,-	3358,-	3517,-	3677,-	3788,-	3788,-	4532,-	4743,-
340 cm	HR40	2964,-	3130,-	3294,-	3460,-	3570,-	3570,-	4337,-	4560,-
	Bultex	3073,-	3240,-	3403,-	3570,-	3679,-	3679,-	4446,-	4669,-
	Viscotex	3185,-	3351,-	3515,-	3681,-	3791,-	3791,-	4558,-	4781,-
	Dynaspring	3294,-	3460,-	3624,-	3791,-	3900,-	3900,-	4667,-	4890,-
	Boxspring+	3294,-	3460,-	3624,-	3791,-	3900,-	3900,-	4667,-	4890,-
350 cm	HR40	3052,-	3225,-	3396,-	3563,-	3677,-	3677,-	4470,-	4693,-
	Bultex	3164,-	3337,-	3508,-	3674,-	3788,-	3788,-	4581,-	4805,-
	Viscotex	3280,-	3453,-	3624,-	3791,-	3905,-	3905,-	4698,-	4921,-
	Dynaspring	3392,-	3565,-	3736,-	3902,-	4016,-	4016,-	4809,-	5033,-
	Boxspring+	3392,-	3565,-	3736,-	3902,-	4016,-	4016,-	4809,-	5033,-
360 cm	HR40	3137,-	3316,-	3491,-	3665,-	3779,-	3779,-	4596,-	4828,-
	Bultex	3254,-	3432,-	3608,-	3781,-	3895,-	3895,-	4712,-	4945,-
	Viscotex	3370,-	3548,-	3724,-	3897,-	4011,-	4011,-	4828,-	5061,-
	Dynaspring	3487,-	3665,-	3840,-	4014,-	4128,-	4128,-	4945,-	5178,-
	Boxspring+	3487,-	3665,-	3840,-	4014,-	4128,-	4128,-	4945,-	5178,-
370 cm	HR40	3230,-	3408,-	3589,-	3767,-	3886,-	3886,-	4722,-	4964,-
	Bultex	3349,-	3527,-	3707,-	3886,-	4004,-	4004,-	4840,-	5083,-
	Viscotex	3470,-	3648,-	3829,-	4007,-	4125,-	4125,-	4961,-	5204,-
	Dynaspring	3589,-	3767,-	3947,-	4125,-	4244,-	4244,-	5080,-	5322,-
	Boxspring+	3589,-	3767,-	3947,-	4125,-	4244,-	4244,-	5080,-	5322,-
380 cm	HR40	3316,-	3498,-	3684,-	3864,-	3990,-	3990,-	4847,-	5094,-
	Bultex	3439,-	3622,-	3807,-	3988,-	4114,-	4114,-	4971,-	5218,-
	Viscotex	3560,-	3743,-	3928,-	4109,-	4235,-	4235,-	5092,-	5339,-
	Dynaspring	3684,-	3867,-	4052,-	4232,-	4358,-	4358,-	5216,-	5463,-
	Boxspring+	3684,-	3867,-	4052,-	4232,-	4358,-	4358,-	5216,-	5463,-
390 cm	HR40	3403,-	3591,-	3779,-	3969,-	4097,-	4097,-	4976,-	5227,-
	Bultex	3532,-	3719,-	3907,-	4097,-	4225,-	4225,-	5104,-	5356,-
	Viscotex	3653,-	3840,-	4028,-	4218,-	4346,-	4346,-	5225,-	5477,-
	Dynaspring	3781,-	3969,-	4156,-	4346,-	4475,-	4475,-	5353,-	5605,-
	Boxspring+	3781,-	3969,-	4156,-	4346,-	4475,-	4475,-	5353,-	5605,-
400 cm	HR40	3491,-	3684,-	3878,-	4068,-	4201,-	4201,-	5109,-	5363,-
	Bultex	3622,-	3814,-	4009,-	4199,-	4332,-	4332,-	5239,-	5493,-
	Viscotex	3753,-	3945,-	4140,-	4330,-	4463,-	4463,-	5370,-	5624,-
	Dynaspring	3876,-	4068,-	4263,-	4453,-	4586,-	4586,-	5493,-	5748,-
	Boxspring+	3876,-	4068,-	4263,-	4453,-	4586,-	4586,-	5493,-	5748,-

Sessel/Sofa

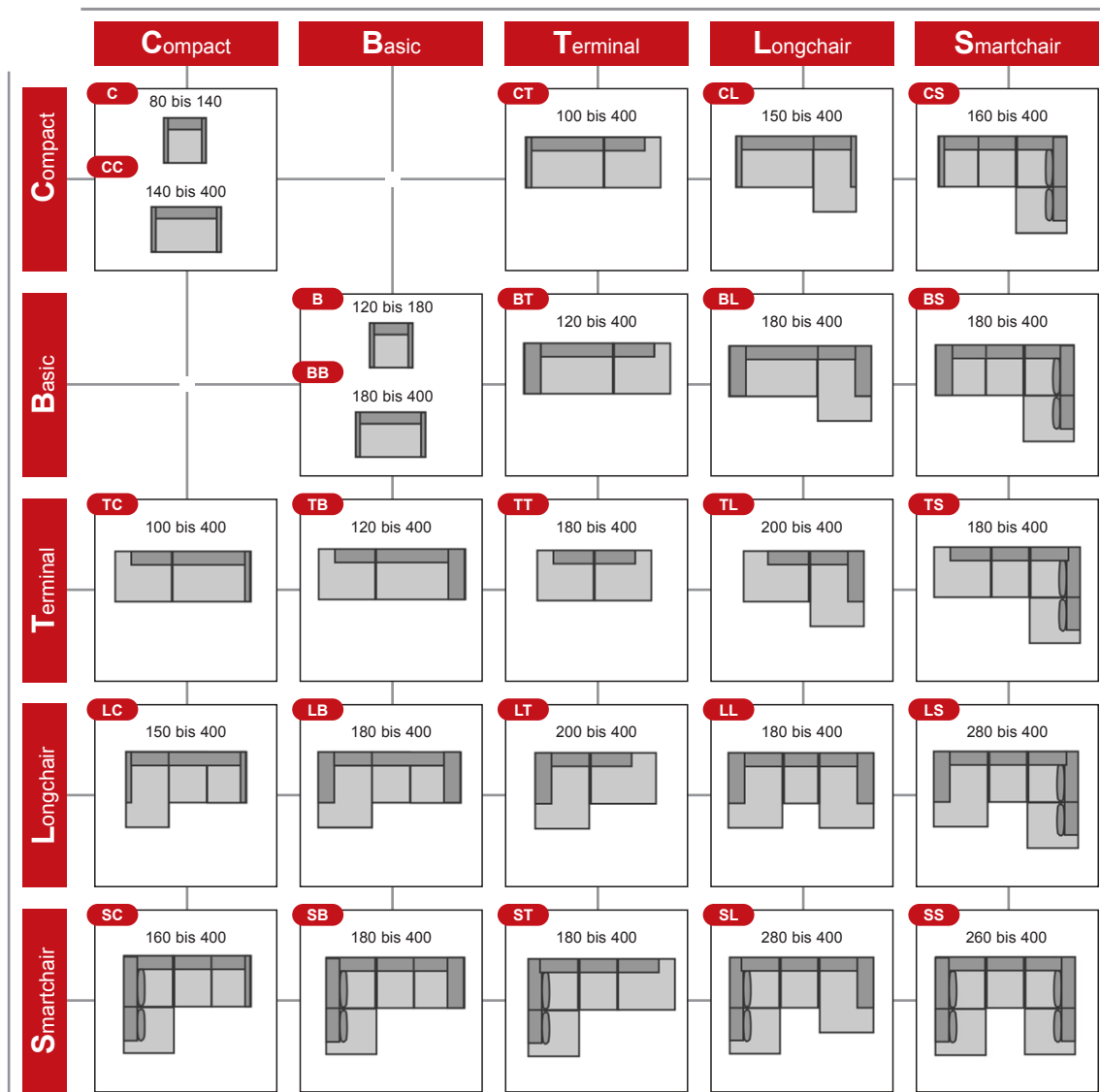

LEGENDE SOFA	
B	Armllehne Basic
C	Armllehne Compact
L	Longchair
T	Terminal
S	Smartchair

Eckgarnituren

ARMLEHNE 10 cm	PREISE ECKGARNITUR – Armlehne 10								
	10 cm	Stoff					JAB	Leder	
		1	2	3	4	5	0	KE/TT	MN/TG
CC	0,-	0,-	0,-	0,-	0,-	0,-	0,-	0,-	0,-
CT/TC	0,-	0,-	0,-	0,-	0,-	0,-	0,-	0,-	0,-
CL/LC	722,-	753,-	793,-	827,-	879,-	879,-	1045,-	1154,-	

ARMLEHNE 30 cm	PREISE ECKGARNITUR – Armlehne 30								
	30 cm	Stoff					JAB	Leder	
		1	2	3	4	5	0	KE/TT	MN/TG
BB	0,-	0,-	0,-	0,-	0,-	0,-	0,-	0,-	0,-
BT/TB	0,-	0,-	0,-	0,-	0,-	0,-	0,-	0,-	0,-
BL/LB	722,-	753,-	793,-	827,-	879,-	879,-	1045,-	1154,-	
TL/LT	722,-	753,-	793,-	827,-	879,-	879,-	1045,-	1154,-	
LL	1442,-	1515,-	1582,-	1653,-	1758,-	1758,-	2088,-	2306,-	

ohne ARMLEHNE	PREISE ECKGARNITUR – ohne Armlehne								
		Stoff					JAB	Leder	
		1	2	3	4	5	0	KE/TT	MN/TG
TT	0,-	0,-	0,-	0,-	0,-	0,-	0,-	0,-	0,-

pro Sitz	PREISE OPTIONEN									
		Stoff					JAB	Leder		
		1	2	3	4	5	0	KE/TT	MN/TG	
ELEGANT (E)	157,-	176,-	192,-	211,-	233,-	233,-	257,-	266,-		
ZEN (Z)*	321,-	321,-	321,-	321,-	321,-	321,-	321,-	321,-		
RELAX (R)	817,-	834,-	857,-	872,-	919,-	919,-	971,-	1005,-		
CARDIO-RELAX (Rc)	765,-	772,-	789,-	805,-	855,-	855,-	876,-	910,-		
MAXRELAX (M)	1045,-	1062,-	1078,-	1097,-	1154,-	1154,-	1202,-	1240,-		
VARIO (V)	819,-	838,-	860,-	874,-	931,-	931,-	1000,-	1055,-		
VARIO Connect (Vc)	475,-	499,-	506,-	515,-	542,-	542,-	572,-	587,-		
WARM (W)	321,-	321,-	321,-	321,-	321,-	321,-	321,-	321,-		
ZEN PROMO**	-150,-	-150,-	-150,-	-150,-	-150,-	-150,-	-150,-	-150,-		
per Sofa										
AKKU (Ak)	356,-	356,-	356,-	356,-	356,-	356,-	356,-	356,-		

Achtung: Folgende Optionen können nicht kombiniert werden: AKKU + WARM. ** Bei Kombinationen mit RELAX (R), CARDIO-RELAX (Rc), MAXRELAX (M) oder VARIO (V).

VARIO CONNECT: nebeneinanderliegende Sitzflächen, die zusammen funktionieren (2x Aufpreis VARIO CONNECT). Nur möglich bei 2 nebeneinanderliegenden Sitzflächen, deren Gesamtmaß nicht 160 cm überschreitet.

LEGENDE SESSEL/SOFA	
B	Armlehne Basic
C	Armlehne Compact
L	Longchair
T	Terminal

Breite	Qualität	PREISE BREITE 170 – 330 cm								
		Stoff					JAB	Leder		
		1	2	3	4	5	0	KE/TT	MN/TG	
170 cm	HR40	1484,-	1565,-	1648,-	1731,-	1786,-	1786,-	2171,-	2275,-	
	Bultex	1541,-	1622,-	1705,-	1788,-	1843,-	1843,-	2228,-	2332,-	
	Viscotex	1594,-	1674,-	1758,-	1841,-	1895,-	1895,-	2280,-	2385,-	
	Dynaspring	1651,-	1731,-	1815,-	1898,-	1952,-	1952,-	2337,-	2442,-	
	Boxspring+	1651,-	1731,-	1815,-	1898,-	1952,-	1952,-	2337,-	2442,-	
180 cm	HR40	1570,-	1655,-	1743,-	1829,-	1888,-	1888,-	2299,-	2413,-	
	Bultex	1629,-	1715,-	1803,-	1888,-	1948,-	1948,-	2358,-	2472,-	
	Viscotex	1686,-	1772,-	1860,-	1945,-	2005,-	2005,-	2415,-	2529,-	
	Dynaspring	1743,-	1829,-	1917,-	2002,-	2062,-	2062,-	2472,-	2586,-	
	Boxspring+	1743,-	1829,-	1917,-	2002,-	2062,-	2062,-	2472,-	2586,-	
190 cm	HR40	1655,-	1748,-	1843,-	1936,-	1993,-	1993,-	2427,-	2546,-	
	Bultex	1717,-	1810,-	1905,-	1997,-	2054,-	2054,-	2489,-	2608,-	
	Viscotex	1779,-	1872,-	1967,-	2059,-	2116,-	2116,-	2551,-	2670,-	
	Dynaspring	1841,-	1933,-	2028,-	2121,-	2178,-	2178,-	2613,-	2731,-	
	Boxspring+	1841,-	1933,-	2028,-	2121,-	2178,-	2178,-	2613,-	2731,-	
200 cm	HR40	1743,-	1843,-	1940,-	2035,-	2102,-	2102,-	2548,-	2681,-	
	Bultex	1807,-	1907,-	2005,-	2100,-	2166,-	2166,-	2613,-	2746,-	
	Viscotex	1874,-	1974,-	2071,-	2166,-	2233,-	2233,-	2679,-	2812,-	
	Dynaspring	1936,-	2035,-	2133,-	2228,-	2294,-	2294,-	2741,-	2874,-	
	Boxspring+	1936,-	2035,-	2133,-	2228,-	2294,-	2294,-	2741,-	2874,-	
210 cm	HR40	1829,-	1936,-	2035,-	2138,-	2209,-	2209,-	2681,-	2817,-	
	Bultex	1898,-	2005,-	2104,-	2206,-	2278,-	2278,-	2750,-	2886,-	
	Viscotex	1967,-	2073,-	2173,-	2275,-	2347,-	2347,-	2819,-	2955,-	
	Dynaspring	2031,-	2138,-	2237,-	2339,-	2411,-	2411,-	2883,-	3019,-	
	Boxspring+	2031,-	2138,-	2237,-	2339,-	2411,-	2411,-	2883,-	3019,-	
220 cm	HR40	1921,-	2028,-	2130,-	2240,-	2311,-	2311,-	2807,-	2950,-	
	Bultex	1995,-	2102,-	2204,-	2313,-	2385,-	2385,-	2881,-	3023,-	
	Viscotex	2064,-	2171,-	2273,-	2382,-	2453,-	2453,-	2950,-	3092,-	
	Dynaspring	2135,-	2242,-	2344,-	2453,-	2525,-	2525,-	3021,-	3164,-	
	Boxspring+	2135,-	2242,-	2344,-	2453,-	2525,-	2525,-	3021,-	3164,-	
230 cm	HR40	2009,-	2119,-	2228,-	2342,-	2415,-	2415,-	2938,-	3085,-	
	Bultex	2085,-	2195,-	2304,-	2418,-	2491,-	2491,-	3014,-	3161,-	
	Viscotex	2159,-	2268,-	2377,-	2491,-	2565,-	2565,-	3088,-	3235,-	
	Dynaspring	2233,-	2342,-	2451,-	2565,-	2639,-	2639,-	3161,-	3308,-	
	Boxspring+	2233,-	2342,-	2451,-	2565,-	2639,-	2639,-	3161,-	3308,-	
240 cm	HR40	2092,-	2211,-	2325,-	2444,-	2522,-	2522,-	2936,-	3216,-	
	Bultex	2171,-	2290,-	2404,-	2522,-	2601,-	2601,-	3014,-	3294,-	
	Viscotex	2247,-	2366,-	2480,-	2598,-	2677,-	2677,-	3090,-	3370,-	
	Dynaspring	2316,-	2434,-	2548,-	2667,-	2746,-	2746,-	3159,-	3439,-	
	Boxspring+	2316,-	2434,-	2548,-	2667,-	2746,-	2746,-	3159,-	3439,-	
250 cm	HR40	2180,-	2304,-	2427,-	2541,-	2624,-	2624,-	3187,-	3351,-	
	Bultex	2261,-	2385,-	2508,-	2622,-	2705,-	2705,-	3268,-	3432,-	
	Viscotex	2344,-	2468,-	2591,-	2705,-	2788,-	2788,-	3351,-	3515,-	
	Dynaspring	2423,-	2546,-	2670,-	2784,-	2867,-	2867,-	3430,-	3593,-	
	Boxspring+	2423,-	2546,-	2670,-	2784,-	2867,-	2867,-	3430,-	3593,-	
260 cm	HR40	2266,-	2394,-	2522,-	2643,-	2729,-	2729,-	3320,-	3487,-	
	Bultex	2349,-	2477,-	2605,-	2727,-	2812,-	2812,-	3403,-	3570,-	
	Viscotex	2434,-	2563,-	2691,-	2812,-	2898,-	2898,-	3489,-	3655,-	
	Dynaspring	2515,-	2643,-	2772,-	2893,-	2978,-	2978,-	3570,-	3736,-	
	Boxspring+	2515,-	2643,-	2772,-	2893,-	2978,-	2978,-	3570,-	3736,-	
270 cm	HR40	2356,-	2484,-	2617,-	2750,-	2838,-	2838,-	3446,-	3620,-	
	Bultex	2444,-	2572,-	2705,-	2838,-	2926,-	2926,-	3534,-	3707,-	
	Viscotex	2529,-	2658,-	2791,-	2924,-	3012,-	3012,-	3620,-	3793,-	
	Dynaspring	2620,-	2748,-	2881,-	3014,-	3102,-	3102,-	3710,-	3883,-	
	Boxspring+	2620,-	2748,-	2881,-	3014,-	3102,-	3102,-	3710,-	3883,-	

Eckgarnituren

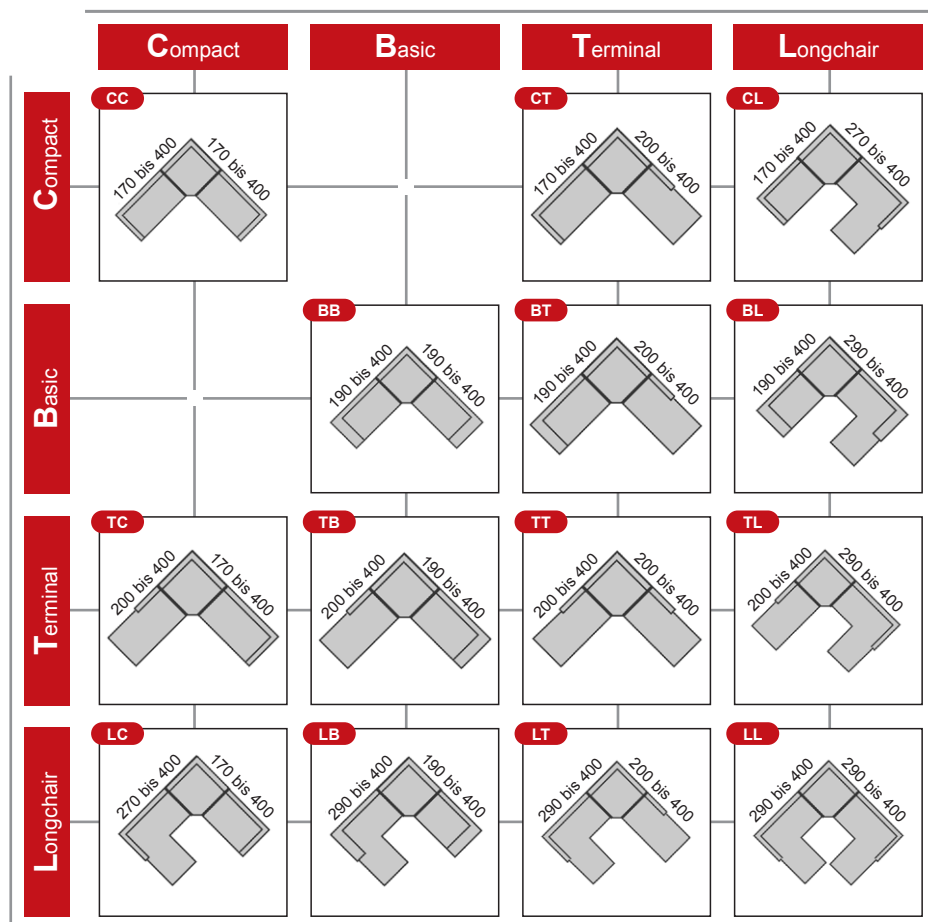

LEGENDE SOFA

B	ArMLEHNE Basic
C	ArMLEHNE Compact
L	Longchair
T	Terminal

Hocker

Breite	Qualität	Stoff					JAB	Leder	
		1	2	3	4	5	0	KE/TT	MN/TG
60 cm 60 x 60 cm	HR40	420,-	442,-	461,-	477,-	501,-	501,-	618,-	656,-
	Bultex	437,-	458,-	477,-	494,-	518,-	518,-	634,-	672,-
	Viscotex	458,-	480,-	499,-	515,-	539,-	539,-	656,-	694,-
	Dynaspring	480,-	501,-	520,-	537,-	561,-	561,-	677,-	715,-
	Boxspring+	480,-	501,-	520,-	537,-	561,-	561,-	677,-	715,-
70 cm 70 x 60 cm	HR40	451,-	477,-	504,-	518,-	546,-	546,-	665,-	710,-
	Bultex	470,-	496,-	523,-	537,-	565,-	565,-	684,-	729,-
	Viscotex	496,-	523,-	549,-	563,-	591,-	591,-	710,-	755,-
	Dynaspring	520,-	546,-	572,-	587,-	615,-	615,-	734,-	779,-
	Boxspring+	520,-	546,-	572,-	587,-	615,-	615,-	734,-	779,-
80 cm 80 x 60 cm	HR40	480,-	513,-	546,-	558,-	587,-	587,-	722,-	767,-
	Bultex	504,-	537,-	570,-	582,-	610,-	610,-	746,-	791,-
	Viscotex	534,-	568,-	601,-	613,-	641,-	641,-	777,-	822,-
	Dynaspring	558,-	591,-	625,-	637,-	665,-	665,-	800,-	846,-
	Boxspring+	558,-	591,-	625,-	637,-	665,-	665,-	800,-	846,-
90 cm 90 x 60 cm	HR40	511,-	551,-	582,-	599,-	629,-	629,-	777,-	819,-
	Bultex	539,-	580,-	610,-	627,-	658,-	658,-	805,-	848,-
	Viscotex	570,-	610,-	641,-	658,-	689,-	689,-	836,-	879,-
	Dynaspring	599,-	639,-	670,-	686,-	717,-	717,-	865,-	907,-
	Boxspring+	599,-	639,-	670,-	686,-	717,-	717,-	865,-	907,-
100 cm 100 x 60 cm	HR40	546,-	587,-	627,-	641,-	665,-	665,-	822,-	876,-
	Bultex	577,-	618,-	658,-	672,-	696,-	696,-	853,-	907,-
	Viscotex	610,-	651,-	691,-	705,-	729,-	729,-	886,-	941,-
	Dynaspring	641,-	682,-	722,-	736,-	760,-	760,-	917,-	971,-
	Boxspring+	641,-	682,-	722,-	736,-	760,-	760,-	917,-	971,-
110 cm 110 x 60 cm	HR40	572,-	622,-	660,-	679,-	710,-	710,-	876,-	929,-
	Bultex	606,-	656,-	694,-	713,-	743,-	743,-	910,-	962,-
	Viscotex	646,-	696,-	734,-	753,-	784,-	784,-	950,-	1002,-
	Dynaspring	677,-	727,-	765,-	784,-	815,-	815,-	981,-	1033,-
	Boxspring+	677,-	727,-	765,-	784,-	815,-	815,-	981,-	1033,-
120 cm 120 x 60 cm	HR40	603,-	656,-	705,-	722,-	751,-	751,-	926,-	986,-
	Bultex	641,-	694,-	743,-	760,-	789,-	789,-	964,-	1024,-
	Viscotex	682,-	734,-	784,-	800,-	829,-	829,-	1005,-	1064,-
	Dynaspring	720,-	772,-	822,-	838,-	867,-	867,-	1043,-	1102,-
	Boxspring+	720,-	772,-	822,-	838,-	867,-	867,-	1043,-	1102,-
130 cm 130 x 60 cm	HR40	637,-	691,-	743,-	762,-	796,-	796,-	981,-	1043,-
	Bultex	679,-	734,-	786,-	805,-	838,-	838,-	1024,-	1085,-
	Viscotex	720,-	774,-	827,-	846,-	879,-	879,-	1064,-	1126,-
	Dynaspring	765,-	819,-	872,-	891,-	924,-	924,-	1109,-	1171,-
	Boxspring+	765,-	819,-	872,-	891,-	924,-	924,-	1109,-	1171,-
140 cm 140 x 60 cm	HR40	663,-	727,-	786,-	800,-	836,-	836,-	1028,-	1095,-
	Bultex	708,-	772,-	831,-	846,-	881,-	881,-	1074,-	1140,-
	Viscotex	753,-	817,-	876,-	891,-	926,-	926,-	1119,-	1185,-
	Dynaspring	800,-	865,-	924,-	938,-	974,-	974,-	1166,-	1233,-
	Boxspring+	800,-	865,-	924,-	938,-	974,-	974,-	1166,-	1233,-
150 cm 150 x 60 cm	HR40	698,-	762,-	824,-	841,-	879,-	879,-	1081,-	1152,-
	Bultex	751,-	815,-	876,-	893,-	931,-	931,-	1133,-	1204,-
	Viscotex	793,-	857,-	919,-	936,-	974,-	974,-	1176,-	1247,-
	Dynaspring	846,-	910,-	971,-	988,-	1026,-	1026,-	1228,-	1299,-
	Boxspring+	846,-	910,-	971,-	988,-	1026,-	1026,-	1228,-	1299,-
160 cm 160 x 60 cm	HR40	727,-	798,-	869,-	881,-	919,-	919,-	1138,-	1204,-
	Bultex	781,-	853,-	924,-	936,-	974,-	974,-	1192,-	1259,-
	Viscotex	827,-	898,-	969,-	981,-	1019,-	1019,-	1237,-	1304,-
	Dynaspring	881,-	952,-	1024,-	1036,-	1074,-	1074,-	1292,-	1359,-
	Boxspring+	881,-	952,-	1024,-	1036,-	1074,-	1074,-	1292,-	1359,-

Breite	Qualität	Stoff					JAB	Leder	
		1	2	3	4	5	0	KE/TT	MN/TG
170 cm 170 x 60 cm	HR40	753,-	834,-	907,-	922,-	964,-	964,-	1185,-	1256,-
	Bultex	810,-	891,-	964,-	979,-	1021,-	1021,-	1242,-	1313,-
	Viscotex	862,-	943,-	1017,-	1031,-	1074,-	1074,-	1294,-	1366,-
	Dynaspring	919,-	1000,-	1074,-	1088,-	1131,-	1131,-	1351,-	1423,-
	Boxspring+	919,-	1000,-	1074,-	1088,-	1131,-	1131,-	1351,-	1423,-
180 cm 180 x 60 cm	HR40	789,-	872,-	950,-	964,-	1005,-	1005,-	1237,-	1316,-
	Bultex	848,-	931,-	1009,-	1024,-	1064,-	1064,-	1297,-	1375,-
	Viscotex	905,-	988,-	1066,-	1081,-	1121,-	1121,-	1354,-	1432,-
	Dynaspring	962,-	1045,-	1123,-	1138,-	1178,-	1178,-	1411,-	1489,-
	Boxspring+	962,-	1045,-	1123,-	1138,-	1178,-	1178,-	1411,-	1489,-
190 cm 190 x 60 cm	HR40	819,-	907,-	986,-	1002,-	1047,-	1047,-	1290,-	1370,-
	Bultex	881,-	969,-	1047,-	1064,-	1109,-	1109,-	1351,-	1432,-
	Viscotex	943,-	1031,-	1109,-	1126,-	1171,-	1171,-	1413,-	1494,-
	Dynaspring	1005,-	1093,-	1171,-	1188,-	1233,-	1233,-	1475,-	1556,-
	Boxspring+	1005,-	1093,-	1171,-	1188,-	1233,-	1233,-	1475,-	1556,-
200 cm 200 x 60 cm	HR40	848,-	936,-	1026,-	1045,-	1088,-	1088,-	1342,-	1425,-
	Bultex	912,-	1000,-	1090,-	1109,-	1152,-	1152,-	1406,-	1489,-
	Viscotex	979,-	1066,-	1157,-	1176,-	1218,-	1218,-	1473,-	1556,-
	Dynaspring	1040,-	1128,-	1218,-	1237,-	1280,-	1280,-	1534,-	1617,-
	Boxspring+	1040,-	1128,-	1218,-	1237,-	1280,-	1280,-	1534,-	1617,-

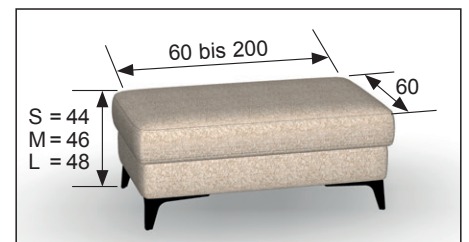

Kissen

Kontrastierete Ziernaht auf Anfrage möglich. 14 Garnfarben zur freien Auswahl (ausgenommen MR 9199-20).

MR 9199-40

40 x 40 cm
1 Kissen, einfarbig,
Federfüllung



	Stoff					JAB	Leder	
	1	2	3	4	5	0	KE/TT	MN/TG
MR 9199-40	55,-	59,-	62,-	64,-	90,-	90,-	105,-	119,-

MR 9199-50

50 x 50 cm
1 Kissen, einfarbig,
Federfüllung



	Stoff					JAB	Leder	
	1	2	3	4	5	0	KE/TT	MN/TG
MR 9199-50	55,-	64,-	74,-	86,-	112,-	112,-	131,-	145,-

MR 9199-60

60 x 60 cm
1 Kissen, einfarbig,
Federfüllung



	Stoff					JAB	Leder	
	1	2	3	4	5	0	KE/TT	MN/TG
MR 9199-60	71,-	86,-	95,-	112,-	131,-	131,-	169,-	183,-

MR 9199-30

55 x 30 cm
1 Kissen, einfarbig,
Federfüllung



	Stoff					JAB	Leder	
	1	2	3	4	5	0	KE/TT	MN/TG
MR 9199-30	48,-	55,-	57,-	59,-	86,-	86,-	100,-	112,-

MR 9199-20

57 x 32 cm
1 Kissen, einfarbig,
Füllung: Schaum-
kern mit einer
Faser-/Federn-
auflage



	Stoff					JAB	Leder	
	1	2	3	4	5	0	KE/TT	MN/TG
MR 9199-20	97,-	112,-	124,-	138,-	159,-	159,-	202,-	219,-

Bilder



Bilder





Musterring

Musterring International
Josef Höner GmbH & Co. KG
Hauptstr. 134-140
33378 Rheda-Wiedenbrück

- Tel.: +49 (0)5242 592-01
- E-Mail: service@musterring.de
- Web / Blog: www.musterring.com
- Instagram: www.instagram.com/Musterring
- Facebook: www.facebook.com/Musterring