

# Musterring

KARA-FRAME-SCHLAFEN

PREIS- UND TYPENLISTE

du  
bist  
zuhause



**D** 20260401RMWMR – Band 4a – gültig ab 01.04.2026

- Wegen unterschiedlicher MwSt.-Sätze, Transport- und Abwicklungskosten hat außerhalb Deutschlands die jeweilige nationale Preisliste Gültigkeit. Diese Preisliste ist inkl. der gesetzlichen MwSt.
- Produktveränderungen und Qualitätsverbesserungen im Sinne des technischen Fortschrittes oder zum Erhalt der Lieferfähigkeit (Form/Farbe/Funktion usw.) bzw. die Korrektur von irrtümlichen Angaben behalten wir uns vor.
- Planbar mit Planungs-Software *furnplan*.



**Musterring**



# Musterring

dein Partner für ein Zuhause,  
das so einzigartig ist wie du selbst

Für alle größeren Programme sind Prospekte erhältlich, für komplexe Programme hält Musterring detaillierte Montageanleitungen bereit. Auch der Blick ins Internet lohnt sich: Unter [www.musterring.com](http://www.musterring.com) findet sich eine Fülle an hilfreichen Informationen.



**Unser Service**

Wir wollen, dass dein Zuhause perfekt wird. Deshalb sind wir am Service-telefon und an 550 Standorten weltweit für dich da. Und unser CAD-Planungs-service hilft dir gern bei deiner Wunscheinrichtung.



**Unsere Nachhaltigkeit**

Wir übernehmen Verantwortung: für dich, für uns, für unseren Planeten. Deshalb setzen wir auf ressourceneffiziente Produktionsmethoden ohne lange Lieferketten und Lagerhaltung.

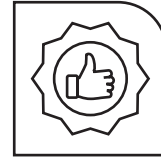

**Unsere Qualität**

Wer sich einmal sein Lieblings-Zuhause eingerichtet hat, der möchte es möglichst lang genießen. Hier kommt unsere Leidenschaft für Qualität ins Spiel: Wir prüfen unsere Produkte ausgiebig, bevor wir sie dir anbieten. Das verbrieften wir mit dem Musterring Garantiezertifikat und einer Garantie von 5 Jahren.

Du hast Fragen zur Kollektion oder Qualität?

Du benötigst Stoffmuster oder Info-Materialien?

**Unser Service hilft gerne weiter:**

Telefon:  
+49 (0)5242 592260  
E-Mail:  
service@musterring.de

Erreichbar montags bis freitags von 08:00–17:00 Uhr



**Deine Individualität**

Wir finden, ein Zuhause sollte man ganz nach seinen Vorstellungen gestalten können. Dafür steht dir bei uns eine ganze Welt an Farben, Formen und Materialien zur Verfügung. Werde zum Designer deines eigenen Wohn-Ichs.



**Deine Möbelpflege**

Wir möchten, dass du lange Freude an deinen Möbeln hast. Deshalb halten wir unter [www.musterring-care.com](http://www.musterring-care.com) eine große Auswahl an Pflegemitteln bereit – alle dermatologisch getestet und gesundheitlich unbedenklich.



Musterring



## Ausführungen

- Elemente bis 5 R waagrecht furniert, ab 6 R senkrecht furniert.
- Schubkästen / Klappen immer waagrecht furniert.

Fronten, Korpushülle und Korpus:

### PG1:

- Kernbuche furniert
- Lack weiß
- Lack wollweiß
- Lack crema
- Lack cashmere
- Lack platingrau
- Lack taupe
- Lack terra

### PG2:

- Eiche sand furniert
- Nussbaum nova furniert
- Eiche graphit furniert
- Asteiche furniert
- Asteiche Bourbon furniert
- Lack seidengrau
- Lack macchiata
- Lack toffee <sup>NEU</sup>
- Lack olivgrau
- Lack brillantgrau
- Lack grau
- Lack cognac
- Lack oxidrot
- Lack rosewood
- Lack peach
- Lack piniengrün
- Lack salbei <sup>NEU</sup>
- Lack agave
- Lack atlantikblau
- Lack schiefergrau
- Lack graphit
- Lack schwarz
- Lack amber
- Feinschliff-Furnier Grigio\*\*
- Feinschliff-Furnier Bianco\*\*
- Finline-Furnier Eiche Chiaro\*\* <sup>NEU</sup>

Wenn Einzeltypen aus einem Farbmix von PG1 und PG2 bestehen, wird der Preis aus PG2 berechnet.

Beispiel: Korpushülle Lack weiß mit Front in Nussbaum nova.

### Korpus innen:

- Dekor

### Korpuselemente:

- Fronten sind furniert, Korpen sind in der Innenausführung Dekor/Nachbildung. Bei der Ausführung Lack ist auch die Innenausführung in der gleichen Lackausführung.

### Schrankelemente:

- Die Außen- und Innenausführung ist generell in der gleichen Lackausführung (innen Lack matt), ist der Korpus in Furnier ist die Innenausführung generell Lack weiß, die Kanten der Aussen- und Mittelseiten in Furnier.

Empfohlene Pflegesets (www.musterring-care.com):

- Lack/Furnier: 4003 Möbelreiniger ÖKO

### \*\*Akzentausführung:

- Folgende Elemente/Bauteile sind in den Ausführungen Grigio, Bianco und Eiche Chiaro möglich, Berechnung in PG2:
  - Korpushülle
  - Sockelleiste
  - Fronten (Ausnahme: Vitrintüren und Türen mit Glasausschnitt)
  - Betrahmen
  - Paneelkopfteil
  - Rückwand der Zwischenbauelemente und seitlichen Nischenelementen
  - TV-Nischen
  - Wandborde mit Paneelrückwand
  - Garderobenpaneele, Paneelstollen, Paneelsystem
  - Funktionstische mit Rahmengestell (Metall)
  - Tischplatten der Beistelltische
  - Funktionsplatte
  - Wangen, Sockelböden, Zwischenbauböden, Abdeckblätter, Rückwand für Regal-/Zwischenbau, Büchertreppe, Schreibplatte/Bücherablage
  - Eckabdeckblatt inkl. Eckleiste
  - Holzblende der TV-Halterung
  - abweichende Rückwandfarbe der Vitrinen

### Deepline

- Alle Lack- und Furnierausführungen sind in Deepline möglich (Hochglanz nicht möglich).
- Der Deeplineverlauf ist immer senkrecht.
- Folgende Elemente/Bauteile sind in der Ausführung Deepline möglich, Berechnung siehe Aufpreistabellen Seiten 122 - 123.
  - Fronten ab 1 R Höhe mit Push to open oder Griffstange
  - Rückwände für Regal-/Zwischenbau
  - TV-Rückwand
  - Vitrinenrückwände
  - Korpusregalrückwände
  - Paneelsystem
  - Garderobenpaneel mit Garderobenstange (Paneele mit \*\* gekennzeichnet)

### Hochglanz:

- Alle Lackausführungen sind in Hochglanz möglich.
- Hochglanz Aufpreise siehe Tabellen A-J Seiten 117 - 121 und separate Hinweise

## Programmübersicht

■ Vorschläge mit Sockelgleitern	Seiten 8 - 9
■ Vorschläge mit Kufen	Seiten 9 - 12
■ Vorschläge mit Rahmengestell	Seite 13
■ Vorschläge	Seiten 14 / 27
■ Vorschläge Kleiderschränke	Seiten 15 - 26
■ Betten	Seiten 28 - 29
■ Zubehör Betten	Seite 30
■ Nachtschränke	Seiten 31 - 33
■ Zubehör Nachtschränke	Seite 33
■ Korpuselemente	Seiten 34 - 56
■ Kleiderschränke	Seiten 57 - 71
■ Zubehör Kleiderschränke	Seiten 72 - 77
■ Zwischenbauelemente	Seiten 78 - 89
■ seitliche Nischenelemente	Seiten 81 / 85 / 89
■ Hängeelemente	Seiten 90 - 92
■ Wandborde	Seite 93
■ Hängespiegel	Seiten 94 - 95
■ Beimöbel	Seite 95
■ Garderobenpaneele	Seiten 95 - 96
■ Beistelltische	Seite 96 - 97
■ Funktionstische	Seite 97
■ Paneelsystem	Seite 98
■ Zubehör Paneelsystem	Seite 98 - 99
■ Wangensystem	Seiten 100 - 107
■ Zubehör	Seiten 107 - 123

### Korpushülle:

- Bestehend aus Außenseiten, Abdeckblatt/Kranzleiste und Sockel/Unterboden
- die Maßangaben der Einzelemente beziehen sich auf das Grundelement
- Bei der geplanten Zusammenstellung (bestehend aus 1,2,3 oder mehr Grundelementen) sind die Außenseiten ohne Mehrpreis enthalten und mit 2,2 cm zu berücksichtigen.
- Bei hängenden Nachtschränken in Verbindung mit dem Bett ist die Außenseite 1,1 cm zu berücksichtigen. Im beidseitigen Weiterbau entfällt die Außenseite.

### Vitrinen:

- Türen mit Klarglasfüllung.
- Vitrinenrückwände standardmäßig in Korpusfarbe lackiert oder waagrecht furniert.
- Vitrinenrückwände in abweichender Ausführung (PG 1 oder PG 2) lackiert oder waagrecht furniert gegen Aufpreis möglich (siehe Seite 112).
- Standard Vitrineneinlegeböden aus Klarglas. Auf Wunsch Vitrineneinlegeböden in Holz (ohne Aufpreis, Holzeinlegeböden können nicht verstellt werden).

### Abdeckblätter:

- Durchgehende Abdeckblätter und Sockelleisten werden bis zu einer Länge von 270,0 cm kommissionsorientiert geliefert
- Auf Wunsch auch getrennte Abdeckblätter möglich.
- Abdeckblatt Stärke 1,6 cm, mit gerader Kante.
- Nachtschränke in direktem Anschluss an eine Bettseite erhalten ein 2,6 cm starkes Abdeckblatt.
- Sofern bei 6 /6,5 Raster kein Abdeckblatt gewünscht wird, bitte Minderpreisberechnung (siehe Seite 110) vornehmen.

### Kranzleiste (Standard bei Kleiderschränken)

- Durchgehende Kranzleisten werden bis zu einer Länge von 325,0 cm kommissionsorientiert geliefert
- Auf Wunsch auch getrennte Kranzleisten möglich.
- Sofern keine Kranzleiste gewünscht wird, bitte Minderpreisberechnung (siehe Seite 110) vornehmen.

**EMISSIONSKLASSE für Möbel**  
Emission class for furniture

Kastenmöbel / cabinet furniture  
Hersteller-Nr. / manufacturer-no.  
15015  
Kollektion / collection / Modell / model  
Kara-Frame  
Prüfnummer / control number  
201501508

A

B

C

D

A

Emissionsklasse für Möbel nach der RAL-Registrierung RAL-RG 437 der Deutschen Gütegemeinschaft Möbel • Emission class for furniture according to RAL-RG 437 • [www.emissionslabel.de](http://www.emissionslabel.de)

**EMISSIONSKLASSE für Möbel**  
Emission class for furniture

Tische / tables  
Hersteller-Nr. / manufacturer-no.  
15015  
Kollektion / collection / Modell / model  
Kara-Frame  
Prüfnummer / control number  
301501504

A

B

C

D

A

Emissionsklasse für Möbel nach der RAL-Registrierung RAL-RG 437 der Deutschen Gütegemeinschaft Möbel • Emission class for furniture according to RAL-RG 437 • [www.emissionslabel.de](http://www.emissionslabel.de)



**Planbar mit CAD-Planungs-Software furnplan**  
Informationen beim Musterring Planungsservice

## Abdeckblatt mit Kabeldurchlass:

- Bei Abdeckblättern mit standardmäßig eingebautem Kabeldurchlass ist dieser mittig positioniert. Sollten Sie keinen Kabeldurchlass wünschen, bitten wir Sie uns dies unter Angabe der Bestellnummer „92396 - Ohne vormontierten Kabeldurchlass“ mitzuteilen.

## Kufen:

- Kufen lassen sich bei allen Standelementen / Nachtschränken (gegen Aufpreis) optional einsetzen.
- Bei 6 / 6,5 Raster Korpusen und Kleiderschränken nicht möglich.
- Bei Einsatz der Kufen wird die Sockelleiste gegen einen durchgehenden Unterboden getauscht.
- Verstellbarkeit der Kufen: 0-15 mm
- Edelstahlfarbig (Standard)
- Schwarz matt (auf Wunsch, ohne Aufpreis)
- Weiß matt (auf Wunsch, ohne Aufpreis)
- Wollweiß matt (auf Wunsch, ohne Aufpreis)
- Kufen in allen lieferbaren Lackausführungen (auf Wunsch) gegen Aufpreis möglich (siehe Seite 107). Kufen in Lackausführung standardmäßig in Frontfarbe. Abweichende Farbausführung ggf. bitte angeben!
- Kufen können nicht nachgerüstet werden.



## Rahmengestell

- Rahmengestell lässt sich bei allen Standelementen / Nachtschränken 1 bis 4 Raster / Breiten 45,0 / 60,0 / 75,0 / 90,0 / 120,0 cm (gegen Aufpreis) optional einsetzen.
- Bei Einsatz des Rahmengestells wird die Sockelleiste gegen einen durchgehenden Unterboden getauscht.
- Verstellbarkeit des Rahmengestells: 0 - 15 mm.
- Edelstahlfarbig (Standard)
- Schwarz matt (auf Wunsch, ohne Aufpreis)
- Weiß matt (auf Wunsch, ohne Aufpreis)
- Wollweiß matt (auf Wunsch, ohne Aufpreis)
- Rahmengestell in allen lieferbaren Lackausführungen (auf Wunsch) gegen Aufpreis möglich (siehe Seite 108). Rahmengestell in Lackausführung standardmäßig in Frontfarbe. Abweichende Farbausführung ggf. bitte angeben!
- Rahmengestell kann nicht nachgerüstet werden.



## Sockelgleiter

- Sockelgleiter lassen sich bei allen Standelementen / Nachtschränken (gegen Aufpreis) optional einsetzen.
- Berechnung je Tiefe in PG1/PG2 (Artikel siehe Seite 107).
- Bei Einsatz der Sockelgleiter wird die Sockelleiste gegen einen durchgehenden Unterboden getauscht.
- Verstellbarkeit der Sockelgleiter: 0-12 mm.

## Griffvarianten:

Ausführung		Holztür	Rahmen-Glastür / Tür mit Glosausschnitt	Schubkästen / Auszug / Klappe
P	Standard	Push to open	Push to open	Push to open
Gl	Wunsch ohne Aufpreis	Griffleiste oder Push to open *	Push to open	Griffleiste
Gr	Wunsch ohne Aufpreis	Griff / Knopf / Griffstange	Griff	Griff

\* Push to open gilt für Holztüren, welche nicht mit einer Griffleiste ausgestattet werden können. (Türen sind mit \* gekennzeichnet)

## Push to open (P):

- Sollten keine weiteren Informationen vorliegen, wird der Auftrag in Push to open gefertigt.

## Griffleiste (Gl):

- Griffleiste aus hochwertigem Vinylharz.
- Die Farbausführung ist standardmäßig vorgegeben und kann preisgleich individuell gewählt werden. Abweichende Ausführung bitte angeben!
- Erhältlich in allen matten Lackausführungen.

- Standard bei lackierten** Frontausführungen  
- Griffleiste Frontausführung

- Standard bei furnierten** Frontausführungen / **lackierten** Korpusausführungen  
- Griffleiste Korpusausführung

- Standard bei furnierten** Frontausführungen / **furnierten** Korpusausführungen  
- Front/Korpus Eiche sand - Griffleiste Lack crema  
- Front/Korpus Eiche graphit - Griffleiste Lack schwarz  
- Front/Korpus Kernbuche - Griffleiste Lack crema  
- Front/Korpus Nussbaum nova - Griffleiste Lack terra  
- Front/Korpus Asteiche - Griffleiste Lack graphit  
- Front/Korpus Asteiche Bourbon - Griffleiste Lack terra

## Griffe / Griffstange / Push-Platte (Gr):

- Griff T1 Edelstahlfarbig (Standard)
- Griff H7 Schwarz matt (auf Wunsch, ohne Aufpreis)
- Griff V3 Weiß matt (auf Wunsch, ohne Aufpreis)
- Griff N6 Wollweiß matt (auf Wunsch, ohne Aufpreis)
- Griff Z9 in allen lieferbaren Lackausführungen (auf Wunsch) gegen Aufpreis möglich (siehe Seite 111)
- Griff in Lackausführung standardmäßig in Frontfarbe. Abweichende Farbausführung ggf. bitte angeben!

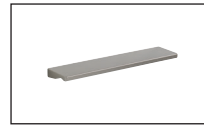

## Systemvielfalt

- Korpusystem in 11 verschiedenen Höhen und in zwei Tiefen.
- Solitärmöbel.
- Hängespiegel in 2 Höhen und 13 Breiten mit Abschlussleisten oder randlos, Wandspiegel rund in 3 Größen randlos
- Sockelstellschrauben zum Ausrichten von Korpusen.
- Alle Beschläge sind aus Metall, extrem stabil und hoch belastbar.
- Rückwand Hartfaser, Stärke 4 mm.
- Schranktüren 110°-Öffnungswinkel.
- Scharniere mit integrierter Höhenverstellung.
- Dichtungsbürste bei Doppeltüren.
- Gedämpfter Frontanschlag.
- Alle Schubkästen/Auszüge auf Unterboden-Metallführungen - mit Selbstzug und Softabstoppung.
- Alle Schubkästen/Auszüge Breite 105,0 cm bis 135,0 cm mit herausnehmbarem Trennsteg.
- Einlegeboden 5-fach verstellbar, 19 mm stark und auf Metallbodenträgern.
- Komplett zerlegbare Korpusen.
- Alle Schubkästen / Auszüge / Innenschubkästen inkl. Vollauszug.
- Ecklösungen möglich.

## Wangenelemente:

- 39,9 cm tiefe Korpusen können auch zwischen zwei 36,0 cm tiefen Wangen als Wangenelement (T 36,0 cm) eingesetzt werden. Tiefenkürzung auf Wangentiefe ohne Aufpreis. Elemente außen nur mit Kaschierung lieferbar. Best.-Nr. mit W ergänzen z. B. 60199L/W.
- 49,5 cm tiefe Korpusen können als Zwischenbauelemente im Wangensystem - Begehbarer Schrank (Tiefe 50,8 cm) vorne bündig gesetzt werden.

## Wangensystem

- Bis Höhe 427,7 cm
- Tiefe 26,4 und 36,0 cm (Begehbarer Schrank)
- Außen-/Mittel- oder Kombiwange kommissionsorientiert im Modellraster gebohrt
- Gegen Aufpreis: Wangenzusatzbohrungen, Fertigung als Raumteiler (keine verdeckten Beschläge möglich), Aufsatzwange oder Hängewange
- Zwischenbauböden mit nicht sichtbaren Schiebebeschlägen.
- Wangenzwischenbauböden ab B 100,0 cm aus Tischlerplatte.
- Kabelkanal mit Dichtungsbürste.

## Kleiderschranksystem

### Schränkelemente als Anbausystem

- **als Drehtür**
  - 1-türige und 2-türige Drehtürenelemente als Anbausystem in 4 Breiten
- **als Falttür**
  - 2-türige Falttürenelemente als Anbausystem in 2 Breiten
  - Einsatz neuester Beschlagtechnik ermöglicht optimalen Zugriff auf das Innenleben (bei geöffneten Türen bitte 13 cm Überstand nach aussen beachten!)
- 2 Standardtiefen 62,3 cm und 49,5 cm preisgleich (Innentiefe 57,5 cm bzw. 44,7 cm).
- 2 Standardhöhen sowie 1 variable Höhe 261,6 cm inkl. Höhenkürzung auf Maß (Wunschmaß bitte angeben; bei Raummaßangabe, messen Sie bitte an unterschiedlichen Stellen, die Berücksichtigung des Montageabstand - ca. 3 cm - wird durch uns vorgenommen).
- Serienmäßig 5 Scharniere auf Linearplatten mit integrierter Höhenverstellung.
- Durchgehende 3 mm Rasterbohrung im Abstand von 32 mm (entfällt bei Einsatz von Kleiderlift, Hosenauszug, Tablarboden, Innenschubkästen und Inneneinteilungen).
- Umfangreiche Zubehörausstattung die kommissionsorientiert positioniert wird.
- Höhenversteller in Aussen- und Mittelseiten 0-25 mm.
- Gedämpfter Frontenanschlag, alle Schubladen mit Softeinzug.
- Alle Schubkästen / Auszüge / Innenschubkästen inkl. Vollauszug.
- Bei Falttüren mit Push to open wird ein Elektromagnet eingesetzt. Bitte planen Sie einen Elektroanschluss ein.

### Schränkelemente mit schwebender Frontoptik

- Schränkelemente können auf Wunsch ohne Sockelleiste gefertigt werden, ggf. bitte bei der Bestellung angeben
- Die Front wird bis auf einen Abstand von 2,5 cm zum Fußboden verlängert
- Durch eine 2,5 cm zurückspringende Sockelblende entsteht eine Schattenfuge und ein entsprechender Staubschutz

### Individualanfertigungen

- Umfangreiche Individualanfertigungen wie Breiten-, Höhen- und Tiefenkürzungen sowie Abschrägungen seitlich und nach hinten (siehe Seiten 115 / 116)
- Weitere Informationen entnehmen Sie bitte der Zusatzliste „Zubehör im Detail“.

### Betten

- Als Einzel- und Doppelbett
- Mit Kufen oder Sockel
- Mit Polster- oder Paneelkopfteil

### Nachtschränke

- Abdeckblatt Stärke 1,6 cm mit gerader Kante (Standard).
- In direktem Anschluss an eine Bettseite erhalten Nachtschränke ein 2,6 cm starkes Abdeckblatt.
- Auf Wunsch Einsatz von USB-Station sowie Kabeldurchlass inkl. Kabelmanagement in der Abdeckplatte des Nachtschranks.

### Zwischenbauelemente

- Elemente für die Planung zwischen Kleiderschränken oder Korpuselementen.
- 2 Standardhöhen sowie 1 variable Höhe 261,6 cm inkl. Höhenkürzung auf Maß (Wunschmaß bitte angeben; bei Raummaßangabe, messen Sie bitte an unterschiedlichen Stellen, die Berücksichtigung des Montageabstand - ca. 3 cm - wird durch uns vorgenommen).
- In den Tiefen 39,9 / 49,5 cm verfügbar
- Im Zwischenbau frontbündig geplant.
- Rückwände sind standardmäßig in Korpusfarbe lackiert oder senkrecht furniert. Auf Wunsch in abweichender Ausführung lackiert oder furniert (ohne Aufpreis) möglich.
- Nischenböden bis B 60,0 cm 16,0 mm stark, ab B 75,0 cm 26,0 mm stark.
- Nischenboden kann auf Wunsch (ohne Minderpreis) unter Angabe der Artikelnummer 94835 entfallen. Bitte angeben welcher Boden entfällt oder ob eine gleichmäßige Aufteilung gewünscht wird.
- Nischen in Hochglanz nicht möglich.
- Elemente nicht als Wangenelement möglich.
- LED-Strahler (nur im Deckelboden) und LED-Nischenbodenbeleuchtung (gegen Aufpreis) erhältlich.

### Seitliche Nischenelemente

- Einsetzbar in Kleiderschränke B 90,0 und 105,0 cm mit durchgehenden Fronten oder Fronten mit Griffleiste. (Bei geteilter Front nicht möglich).
- Das seitliche Nischenelement wird in den Kleiderschrank eingeschoben, die davor stehende Tür wird festgestellt.
- Kleiderschrank kann nicht mehr in der Breite oder Tiefe gekürzt werden.
- Nischenböden 16,0 mm stark, Glasböden 8,0 mm stark.
- Beleuchtung nur mit LED-Strahler möglich. Bei seitlichem Nischenelement mit Zwischenbauböden keine Beleuchtung möglich.

### Belastbarkeit:

- Holzeinlegeboden / Zwischenbauboden - pro Boden 12 kg.
- Glaseinlegeboden - pro Boden 12 kg.
- Kleiderstange alufarben - 20 kg
- Schubkasten - pro Schub 15 kg.
- ausziehbarer Tablarboden - pro Boden 15 kg
- Hängeelement - pro Element 30 kg.
- Wandbord - 0,75 kg je 10 cm.
- TV-Halterung - 35 kg
- Komfort Tablarauszug - 25 kg
- Garderobenbank - pro Bank 130 kg
- Garderobenstange - pro Paneel Breite 45/60/75 cm 15 kg
- Garderobenstange - pro Paneel Breite 120 cm 20 kg

### Verschiedene Beleuchtungsarten:

- Elektro-Installationen VDE-geprüft.
- Verschiedene LED-Beleuchtungen siehe Seiten 30 / 33 / 76 / 93 / 94 / 95 / 99 / 107 / 113 / 114.
- Notwendige Vorschaltgeräte Zuleitungen und Fußschalter in den Setpreisen enthalten.
- Alle Leuchten werden mit einem Leuchtmittel der Energieklasse E-F (neue Verordnung/ehemals Klasse A - A+++ ) geliefert.
- Funkfernbedienung für Beleuchtung.
- Bei Bestellung von mehreren Beleuchtungssets behalten wir uns vor, dass die Trafoanzahl sinnvoll optimiert wird. Getrennte Schaltkreise bitte angeben.

### Wichtige Planungshinweise:

- Klären Sie bauwerkbedingte Gegebenheiten, Hemmnisse, Maße und Belastungswerte bei der Bedarfsermittlung, damit eine mangelfreie Vertragserfüllung gewährleistet ist.
- Bei nahezu allen Vorschlägen, freien Planungen und Korpuselementen ab 1 Raster ist eine Wandbefestigung erforderlich. Beachten Sie bei Planungen mit Wandmontageelementen die max. Belastungswerte und die Wandbeschaffenheit.
- Klären Sie elektrische Vorleistungen für Anschluss- und Gerätetechnik (frei hängende Beleuchtungssysteme erfordern Kabelkanallösungen auf oder unter Putz).
- **Die warentypischen Produkteigenschaften, Garantiebestimmungen, Sicherheits-, Gebrauchs- und Pflegeanweisungen, sowie wichtige Hinweise zum Schutz Ihrer Fußböden entnehmen Sie bitte dem Musterring Möbel-Güte Pass ([www.musterring.de](http://www.musterring.de)). Für nutzungsbedingte Eindrücke oder Abriebspuren auf empfindlichen Böden wird keine Haftung übernommen.**
- Bei frei geplanten Zusammenstellungen ist eine Stellskizze unbedingt erforderlich.
- Die durchgehenden Abdeckblätter/Kranzleisten werden von uns automatisch an Ihre Bestellung der Korpuselemente bzw. Kleiderschränkelemente angepasst.
- Die Schränkelemente dienen als Grund- und Anbauelemente, die benötigten Mittel- und Aussenseiten werden durch uns automatisch zugeführt (Mittelseite ist 3,7 cm stark).
- Bitte planen Sie bei Nischeneinbauten zwischen zwei Wänden 2 cm seitlich und 3 cm in der Höhe zusätzlich für eine einwandfreie Montage ein.
- 39,9 und 49,5 cm tiefe Korpuselemente können mit Dreh- und Falttürenelemente kombiniert werden, die Korpuselemente in der Tiefe 39,9 und 49,5 cm werden bei 62,3 cm tiefen Schrankelementen vorn bündig oder hinten bündig als Versprung gesetzt.
- Die nicht sichtbare Anstellwange (Außenseite) der Korpushülle entfällt und wird nicht doppelt eingesetzt.



### 5 Jahre Garantie

Musterring Produkte werden durch regelmäßige Stichproben geprüft, um beste Qualität zu gewährleisten. Für dieses Produkt werden nur ausgesuchte Materialien verwendet, z. B. Spanplatten der Güteklasse E1.



### Der Umwelt zuliebe

Holz ist für viele Bereiche ein wichtiger und nachwachsender Rohstoff. Wir achten deshalb besonders darauf, dass Hölzer aus nachhaltigem Anbau verwendet werden und Verarbeitungsmethoden die Umwelt nicht unnötig belasten.









# KARA-FRAME-S





gültig ab 01.04.2026





## Vorschläge mit Sockelgleitern

	Best.-Nr. / Maße Beschreibung	PG 1	PG 2			
 	<b>74073</b> B 47,2, T 39,9 cm <b>74074</b> B 54,7, T 39,9 cm <b>74075</b> B 62,2, T 39,9 cm (Abb.) <b>74076</b> B 77,2, T 39,9 cm <b>74077</b> B 92,2, T 39,9 cm  <b>74078</b> B 47,2, T 49,5 cm <b>74079</b> B 54,7, T 49,5 cm <b>74080</b> B 62,2, T 49,5 cm <b>74081</b> B 77,2, T 49,5 cm <b>74082</b> B 92,2, T 49,5 cm  <b>Nachtschrank 1 R</b> 2 Schubkästen  H 40,9 cm  <b>Gegen Aufpreis:</b> Schubkasteneinteilung siehe Seite 112.	681,- 716,- 749,- 816,- 875,-  770,- 806,- 840,- 910,- 975,-	711,- 747,- 784,- 851,- 912,-  802,- 839,- 872,- 945,- 1017,-			
	 	<b>74083</b> B 47,2, T 39,9 cm <b>74084</b> B 54,7, T 39,9 cm <b>74085</b> B 62,2, T 39,9 cm (Abb.) <b>74086</b> B 77,2, T 39,9 cm <b>74087</b> B 92,2, T 39,9 cm  <b>74088</b> B 47,2, T 49,5 cm <b>74089</b> B 54,7, T 49,5 cm <b>74090</b> B 62,2, T 49,5 cm <b>74091</b> B 77,2, T 49,5 cm <b>74092</b> B 92,2, T 49,5 cm  <b>Nachtschrank 1,16 R</b> 1 Auszug 0,66 R, 1 Schubkasten  H 46,7 cm  <b>Gegen Aufpreis:</b> Schubkasteneinteilung siehe Seite 112.	730,- 764,- 796,- 861,- 940,-  807,- 847,- 884,- 961,- 1038,-	762,- 797,- 830,- 898,- 980,-  841,- 883,- 919,- 1001,- 1080,-		
		 	<b>74064</b> B 47,2, T 39,9 cm <b>74093</b> B 54,7, T 39,9 cm <b>74094</b> B 62,2, T 39,9 cm (Abb.) <b>74095</b> B 77,2, T 39,9 cm <b>74096</b> B 92,2, T 39,9 cm  <b>74097</b> B 47,2, T 49,5 cm <b>74098</b> B 54,7, T 49,5 cm <b>74099</b> B 62,2, T 49,5 cm <b>74100</b> B 77,2, T 49,5 cm <b>74101</b> B 92,2, T 49,5 cm  <b>Nachtschrank 1,25 R</b> 1 Auszug 0,75 R, 1 Schubkasten  H 49,7 cm  <b>Gegen Aufpreis:</b> Schubkasteneinteilung siehe Seite 112.	730,- 764,- 796,- 861,- 940,-  807,- 847,- 884,- 961,- 1038,-	762,- 797,- 830,- 898,- 980,-  841,- 883,- 919,- 1001,- 1080,-	
			 	<b>74102</b> B 47,2, T 39,9 cm <b>74103</b> B 54,7, T 39,9 cm <b>74104</b> B 62,2, T 39,9 cm (Abb.) <b>74105</b> B 77,2, T 39,9 cm <b>74106</b> B 92,2, T 39,9 cm  <b>74107</b> B 47,2, T 49,5 cm <b>74108</b> B 54,7, T 49,5 cm <b>74109</b> B 62,2, T 49,5 cm <b>74110</b> B 77,2, T 49,5 cm <b>74111</b> B 92,2, T 49,5 cm  <b>Nachtschrank 1,25 R</b> 2 Auszüge 0,625 R  H 49,7 cm  <b>Gegen Aufpreis:</b> Schubkasteneinteilung siehe Seite 112.	730,- 764,- 796,- 861,- 940,-  807,- 847,- 884,- 961,- 1038,-	762,- 797,- 830,- 898,- 980,-  841,- 883,- 919,- 1001,- 1080,-

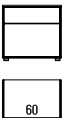

## Vorschläge mit Sockelgleitern

	Best.-Nr. / Maße Beschreibung	PG 1	PG 2
	<b>74041</b> B 47,2, T 39,9 cm	835,-	870,-
	<b>74112</b> B 54,7, T 39,9 cm	874,-	912,-
	<b>74113</b> B 62,2, T 39,9 cm (Abb.)	910,-	949,-
	<b>74114</b> B 77,2, T 39,9 cm	991,-	1033,-
	<b>74115</b> B 92,2, T 39,9 cm	1085,-	1136,-
	<b>74116</b> B 47,2, T 49,5 cm	931,-	970,-
	<b>74117</b> B 54,7, T 49,5 cm	972,-	1014,-
	<b>74118</b> B 62,2, T 49,5 cm	1010,-	1050,-
	<b>74119</b> B 77,2, T 49,5 cm	1089,-	1141,-
	<b>74120</b> B 92,2, T 49,5 cm	1194,-	1246,-
	<b>Nachtschrank 1,5 R</b> 3 Schubkästen H 58,5 cm <b>Gegen Aufpreis:</b> Schubkasteneinteilung siehe Seite 112.		
	<b>74121</b> B 47,2, T 39,9 cm	765,-	799,-
	<b>74122</b> B 54,7, T 39,9 cm	803,-	838,-
	<b>74123</b> B 62,2, T 39,9 cm (Abb.)	838,-	872,-
	<b>74124</b> B 77,2, T 39,9 cm	910,-	949,-
	<b>74125</b> B 92,2, T 39,9 cm	1003,-	1043,-
	<b>74126</b> B 47,2, T 49,5 cm	849,-	885,-
	<b>74127</b> B 54,7, T 49,5 cm	890,-	928,-
	<b>74128</b> B 62,2, T 49,5 cm	928,-	970,-
	<b>74129</b> B 77,2, T 49,5 cm	1008,-	1050,-
	<b>74130</b> B 92,2, T 49,5 cm	1101,-	1150,-
	<b>Nachtschrank 1,5 R</b> 2 Auszüge 0,75 R H 58,5 cm <b>Gegen Aufpreis:</b> Schubkasteneinteilung siehe Seite 112.		
	<b>74131</b> B 47,2, T 39,9 cm	760,-	793,-
	<b>74132</b> B 54,7, T 39,9 cm	799,-	834,-
	<b>74133</b> B 62,2, T 39,9 cm (Abb.)	835,-	870,-
	<b>74134</b> B 77,2, T 39,9 cm	910,-	949,-
	<b>74135</b> B 92,2, T 39,9 cm	1005,-	1047,-
	<b>74136</b> B 47,2, T 49,5 cm	851,-	886,-
	<b>74137</b> B 54,7, T 49,5 cm	890,-	928,-
	<b>74138</b> B 62,2, T 49,5 cm	926,-	968,-
	<b>74139</b> B 77,2, T 49,5 cm	1008,-	1050,-
	<b>74140</b> B 92,2, T 49,5 cm	1103,-	1150,-
	<b>Nachtschrank 1,5 R</b> 1 Auszug 0,1 R, 1 Schubkasten H 58,9 cm <b>Gegen Aufpreis:</b> Schubkasteneinteilung siehe Seite 112.		

## Vorschläge mit Kufen

	<b>73774</b> B 47,2, T 39,9 cm	1010,-	1050,-	
	<b>73775</b> B 62,2, T 39,9 cm (Abb.)	1078,-	1127,-	
	<b>73776</b> B 77,2, T 39,9 cm	1164,-	1208,-	
	<b>73777</b> B 92,2, T 39,9 cm	1260,-	1309,-	
	<b>73782</b> B 107,2, T 39,9 cm	1589,-	1652,-	
	<b>73783</b> B 122,2, T 39,9 cm	1631,-	1701,-	
	<b>76586</b> B 137,2, T 39,9 cm	1677,-	1750,-	
	<b>73778</b> B 47,2, T 49,5 cm	1082,-	1129,-	
	<b>73779</b> B 62,2, T 49,5 cm	1162,-	1206,-	
	<b>73780</b> B 77,2, T 49,5 cm	1243,-	1295,-	
	<b>73781</b> B 92,2, T 49,5 cm	1344,-	1402,-	
	<b>73784</b> B 107,2, T 49,5 cm	1703,-	1771,-	
	<b>73785</b> B 122,2, T 49,5 cm	1745,-	1820,-	
	<b>76589</b> B 137,2, T 49,5 cm	1794,-	1866,-	
		<b>Korpuselement 2 R</b> 3 Auszüge 0,66 R H 85,3 cm <b>Gegen Aufpreis:</b> Schubkasteneinteilung siehe Seite 112.		

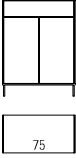
## Vorschläge mit Kufen

	Best.-Nr. / Maße Beschreibung	PG 1	PG 2			
	<b>73773</b> B 47,2, T 39,9 cm <b>73813</b> B 62,2, T 39,9 cm (Abb.) <b>73814</b> B 77,2, T 39,9 cm <b>73786</b> B 92,2, T 39,9 cm <b>76597</b> B 107,2, T 39,9 cm <b>73791</b> B 122,2, T 39,9 cm <b>76599</b> B 137,2, T 39,9 cm  <b>73787</b> B 47,2, T 49,5 cm <b>73788</b> B 62,2, T 49,5 cm <b>73789</b> B 77,2, T 49,5 cm <b>73790</b> B 92,2, T 49,5 cm <b>76600</b> B 107,2, T 49,5 cm <b>73792</b> B 122,2, T 49,5 cm <b>76602</b> B 137,2, T 49,5 cm  <b>Korpuselement 2,5 R</b> 1 Schubkasten, 3 Auszüge 0,66 R H 102,9 cm  <b>Gegen Aufpreis:</b> Schubkasteneinteilung siehe Seite 112.	1131,- 1211,- 1304,- 1418,- 1792,- 1859,- 1922,-  1218,- 1299,- 1395,- 1509,- 1897,- 1969,- 2046,-	1176,- 1260,- 1358,- 1474,- 1866,- 1934,- 2004,-  1267,- 1355,- 1456,- 1572,- 1974,- 2055,- 2128,-			
		<b>74141</b> B 77,2, T 39,9 cm (Abb.) <b>74142</b> B 92,2, T 39,9 cm  <b>74143</b> B 77,2, T 49,5 cm <b>74144</b> B 92,2, T 49,5 cm  <b>Korpuselement 2,5 R</b> 2 Türen, 1 Einlegeboden, 1 Schubkasten H 102,9 cm  <b>Gegen Aufpreis:</b> Innenschubkasten siehe Seite 110. Schubkasteneinteilung siehe Seite 112.	1234,- 1311,-  1295,- 1383,-	1297,- 1376,-  1362,- 1451,-		
			<b>73765</b> B 47,2, T 39,9 cm <b>73766</b> B 62,2, T 39,9 cm (Abb.) <b>73767</b> B 77,2, T 39,9 cm <b>73768</b> B 92,2, T 39,9 cm <b>79138</b> B 107,2, T 39,9 cm <b>79139</b> B 122,2, T 39,9 cm <b>79140</b> B 137,2, T 39,9 cm  <b>73769</b> B 47,2, T 49,5 cm <b>73770</b> B 62,2, T 49,5 cm <b>73771</b> B 77,2, T 49,5 cm <b>73772</b> B 92,2, T 49,5 cm <b>79141</b> B 107,2, T 49,5 cm <b>79142</b> B 122,2, T 49,5 cm <b>79143</b> B 137,2, T 49,5 cm  <b>Korpuselement 3 R</b> 2 Schubkästen, 2 Auszüge 1 R H 120,5 cm  <b>Gegen Aufpreis:</b> Innenschubkasten siehe Seite 110. Schubkasteneinteilung siehe Seite 112.	1178,- 1260,- 1362,- 1479,- 1873,- 1936,- 2002,-  1264,- 1344,- 1453,- 1575,- 1962,- 2034,- 2107,-	1225,- 1309,- 1418,- 1540,- 1950,- 2020,- 2086,-  1316,- 1402,- 1509,- 1642,- 2041,- 2121,- 2198,-	
				<b>73758</b> B 47,2, T 39,9 cm <b>73759</b> B 62,2, T 39,9 cm (Abb.) <b>78600</b> B 77,2, T 39,9 cm <b>73760</b> B 92,2, T 39,9 cm <b>79132</b> B 107,2, T 39,9 cm <b>79133</b> B 122,2, T 39,9 cm <b>79134</b> B 137,2, T 39,9 cm  <b>73761</b> B 47,2, T 49,5 cm <b>73762</b> B 62,2, T 49,5 cm <b>73763</b> B 77,2, T 49,5 cm <b>73764</b> B 92,2, T 49,5 cm <b>79135</b> B 107,2, T 49,5 cm <b>79136</b> B 122,2, T 49,5 cm <b>79137</b> B 137,2, T 49,5 cm  <b>Korpuselement 3 R</b> 2 Schubkästen, 3 Auszüge 0,66 R H 120,5 cm  <b>Gegen Aufpreis:</b> Schubkasteneinteilung siehe Seite 112.	1250,- 1337,- 1400,- 1570,- 2020,- 2083,- 2144,-  1344,- 1439,- 1554,- 1677,- 2121,- 2195,- 2268,-	1302,- 1390,- 1470,- 1633,- 2100,- 2170,- 2235,-  1402,- 1498,- 1617,- 1750,- 2209,- 2293,- 2368,-

# KARA-FRAME-S









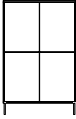

Elemente standardmäßig mit Push to open.  
Griffleiste oder Griff auf Wunsch (siehe Seite 5).

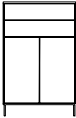
Bei den Gesamtbreiten sind die Außenseiten  
mit 2,2 cm berücksichtigt.

Hochglanz Aufpreise Korpuschülle + Front siehe  
Tabelle D/E/F Seiten 119 / 120.

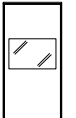
Weitere Informationen zu Leuchtmitteln und deren Energie-  
effizienzklasse siehe Zusatzliste „Zubehör im Detail“.

## Vorschläge mit Kufen



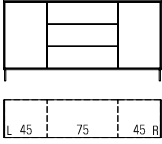
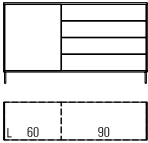
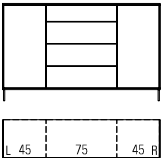
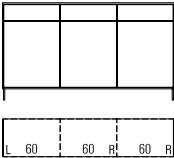
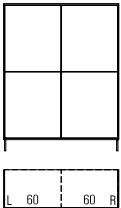

	Best.-Nr. / Maße Beschreibung	PG 1	PG 2
 	<b>73793</b> B 77,2, T 39,9 cm (Abb.) <b>73794</b> B 92,2, T 39,9 cm <b>73795</b> B 77,2, T 49,5 cm <b>73796</b> B 92,2, T 49,5 cm <b>Korpuselement 3 R</b> 4 Türen, 2 Einlegeböden H 120,5 cm <b>Gegen Aufpreis:</b> Innenschubkasten siehe Seite 110.	1332,- 1421,- 1402,- 1495,-	1386,- 1477,- 1460,- 1561,-
 	<b>74145</b> B 77,2, T 39,9 cm (Abb.) <b>74146</b> B 92,2, T 39,9 cm <b>74147</b> B 77,2, T 49,5 cm <b>74148</b> B 92,2, T 49,5 cm <b>Korpuselement 3 R</b> 2 Türen, 1 Einlegeboden, 2 Schubkästen H 120,5 cm <b>Gegen Aufpreis:</b> Innenschubkasten siehe Seite 110. Schubkasteneinteilung siehe Seite 112.	1369,- 1463,- 1437,- 1540,-	1437,- 1537,- 1512,- 1610,-
 	<b>79162</b> B 47,2, T 39,9 cm <b>78586</b> B 62,2, T 39,9 cm (Abb.) <b>79164</b> B 77,2, T 39,9 cm <b>79165</b> B 92,2, T 39,9 cm <b>79166</b> B 47,2, T 49,5 cm <b>79167</b> B 62,2, T 49,5 cm <b>79168</b> B 77,2, T 49,5 cm <b>79169</b> B 92,2, T 49,5 cm <b>Korpuselement 3,5 R</b> 3 Schubkästen, 3 Auszüge 0,66 R H 138,1 cm <b>Gegen Aufpreis:</b> Schubkasteneinteilung siehe Seite 112.	1365,- 1463,- 1584,- 1726,- 1467,- 1568,- 1689,- 1831,-	1423,- 1526,- 1649,- 1796,- 1530,- 1631,- 1764,- 1911,-
 	<b>74149 L</b> B 47,2, T 39,9 cm <b>74150 R</b> B 47,2, T 39,9 cm <b>74151 L</b> B 62,2, T 39,9 cm (Abb.) <b>74152 R</b> B 62,2, T 39,9 cm <b>74153 L</b> B 47,2, T 49,5 cm <b>74154 R</b> B 47,2, T 49,5 cm <b>74155 L</b> B 62,2, T 49,5 cm <b>74156 R</b> B 62,2, T 49,5 cm <b>Korpuselement 4 R</b> 1 Tür mit Glasausschnitt 1 R, 2 Böden (nicht verstellbar), 1 Einlegeboden H 155,7 cm <b>Gegen Aufpreis:</b> Beleuchtung/Funkfernbedienung siehe Seiten 113 / 114. Spiegerrückwand/abweichende Rückwandfarbe siehe Seite 112. Innenschubkasten siehe Seite 110.	1159,- 1159,- 1255,- 1255,- 1239,- 1239,- 1337,- 1337,-	1215,- 1215,- 1318,- 1318,- 1297,- 1297,- 1409,- 1409,-
 	<b>79176</b> B 77,2, T 39,9 cm (Abb.) <b>79177</b> B 92,2, T 39,9 cm <b>74157</b> B 77,2, T 49,5 cm <b>74158</b> B 92,2, T 49,5 cm <b>Korpuselement 5 R</b> 2 Türen, 3 Einlegeböden, 2 Schubkästen H 190,9 cm <b>Gegen Aufpreis:</b> Schubkasteneinteilung siehe Seite 112.	1593,- 1705,- 1681,- 1801,-	1659,- 1775,- 1767,- 1890,-

## Vorschläge mit Kufen

(preisgleich auch spiegelbildlich möglich = Best.-Nr. mit **G** ergänzen z. B. **74065/G**)

	Best.-Nr. / Maße Beschreibung	PG 1	PG 2
	<p><b>74173</b> B 137,2 (45/45/45), T 39,9 cm  <b>74174</b> B 144,7 (45/52,5/45), T 39,9 cm  <b>74175</b> B 152,2 (45/60/45), T 39,9 cm  <b>74176</b> B 167,2 (45/75/45), T 39,9 cm (Abb.)  <b>74177</b> B 182,2 (45/90/45), T 39,9 cm  <b>74178</b> B 197,2 (45/105/45), T 39,9 cm  <b>74179</b> B 212,2 (45/120/45), T 39,9 cm</p> <p><b>74180</b> B 137,2 (45/45/45), T 49,5 cm  <b>74181</b> B 144,7 (45/52,5/45), T 49,5 cm  <b>74182</b> B 152,2 (45/60/45), T 49,5 cm  <b>74183</b> B 167,2 (45/75/45), T 49,5 cm  <b>74184</b> B 182,2 (45/90/45), T 49,5 cm  <b>74185</b> B 197,2 (45/105/45), T 49,5 cm  <b>74186</b> B 212,2 (45/120/45), T 49,5 cm</p> <p><b>Sideboard 2 R</b>                  2 Türen, 2 Einlegeböden, 3 Auszüge 0,66 R                  H 85,3 cm</p> <p><b>Gegen Aufpreis:</b>                  Schubkasteneinteilung siehe Seite 112.</p>	<p>2120,- 2155,- 2185,- 2262,- 2348,- 2638,- 2683,-</p> <p>2230,- 2263,- 2297,- 2376,- 2464,- 2767,- 2814,-</p> <p>2279,- 2316,- 2348,- 2425,- 2518,- 2829,- 2874,-</p>	<p>2230,- 2263,- 2297,- 2376,- 2464,- 2767,- 2814,-</p> <p>2402,- 2440,- 2472,- 2556,- 2655,- 2981,- 3024,-</p>
	<p><b>74450</b> B 122,2 (60/60), T 39,9 cm  <b>74451</b> B 137,2 (60/75), T 39,9 cm  <b>74452</b> B 152,2 (60/90), T 39,9 cm (Abb.)</p> <p><b>74453</b> B 122,2 (60/60), T 49,5 cm  <b>74454</b> B 137,2 (60/75), T 49,5 cm  <b>74455</b> B 152,2 (60/90), T 49,5 cm</p> <p><b>Sideboard 2 R</b>                  1 Tür, 1 Einlegeboden, 4 Schubkästen                  H 85,3 cm</p> <p><b>Gegen Aufpreis:</b>                  Schubkasteneinteilung siehe Seite 112.</p>	<p>1795,- 1877,- 1970,-</p> <p>1926,- 2010,- 2110,-</p>	<p>1888,- 1970,- 2068,-</p> <p>2021,- 2112,- 2214,-</p>
	<p><b>73920</b> B 137,2 (45/45/45), T 39,9 cm  <b>74193</b> B 144,7 (45/52,5/45), T 39,9 cm  <b>73921</b> B 152,2 (45/60/45), T 39,9 cm  <b>73922</b> B 167,2 (45/75/45), T 39,9 cm (Abb.)  <b>73923</b> B 182,2 (45/90/45), T 39,9 cm  <b>74194</b> B 197,2 (45/105/45), T 39,9 cm  <b>74195</b> B 212,2 (45/120/45), T 39,9 cm</p> <p><b>73924</b> B 137,2 (45/45/45), T 49,5 cm  <b>74196</b> B 144,7 (45/52,5/45), T 49,5 cm  <b>73925</b> B 152,2 (45/60/45), T 49,5 cm  <b>73926</b> B 167,2 (45/75/45), T 49,5 cm  <b>73927</b> B 182,2 (45/90/45), T 49,5 cm  <b>74197</b> B 197,2 (45/105/45), T 49,5 cm  <b>74198</b> B 212,2 (45/120/45), T 49,5 cm</p> <p><b>Sideboard 2,5 R</b>                  2 Türen, 4 Einlegeböden, 3 Auszüge 0,66 R, 1 Schubkasten                  H 102,9 cm</p> <p><b>Gegen Aufpreis:</b>                  Schubkasteneinteilung siehe Seite 112.</p>	<p>2319,- 2351,- 2394,- 2475,- 2582,- 2906,- 2964,-</p> <p>2499,- 2539,- 2573,- 2666,- 2771,- 3110,- 3179,-</p>	<p>2415,- 2469,- 2494,- 2585,- 2690,- 3054,- 3116,-</p> <p>2615,- 2670,- 2692,- 2788,- 2897,- 3267,- 3342,-</p>
	<p><b>74205</b> B 137,2 (45/45/45), T 39,9 cm  <b>74206</b> B 159,7 (52,5/52,5/52,5), T 39,9 cm  <b>74207</b> B 182,2 (60/60/60), T 39,9 cm (Abb.)</p> <p><b>74208</b> B 137,2 (45/45/45), T 49,5 cm  <b>74209</b> B 159,7 (52,5/52,5/52,5), T 49,5 cm  <b>74210</b> B 182,2 (60/60/60), T 49,5 cm</p> <p><b>Sideboard 2,5 R</b>                  3 Türen, 3 Einlegeböden, 3 Schubkästen                  H 102,9 cm</p> <p><b>Gegen Aufpreis:</b>                  Schubkasteneinteilung siehe Seite 112.</p>	<p>2318,- 2428,- 2528,-</p> <p>2518,- 2634,- 2741,-</p>	<p>2436,- 2549,- 2659,-</p> <p>2642,- 2765,- 2878,-</p>
	<p><b>74213</b> B 107,2 (52,5/52,5), T 39,9 cm  <b>74214</b> B 122,2 (60/60), T 39,9 cm (Abb.)</p> <p><b>74215</b> B 107,2 (52,5/52,5), T 49,5 cm  <b>74216</b> B 122,2 (60/60), T 49,5 cm</p> <p><b>Highboard 4 R</b>                  4 Türen, 4 Einlegeböden                  H 155,7 cm</p> <p><b>Gegen Aufpreis:</b>                  Innenschubkasten siehe Seite 110.</p>	<p>2023,- 2119,-</p> <p>2172,- 2274,-</p>	<p>2125,- 2223,-</p> <p>2282,- 2391,-</p>

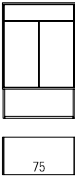
## Vorschläge mit Rahmengestell

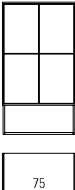
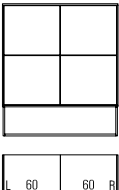
	Best.-Nr. / Maße Beschreibung	PG 1	PG 2
	<p><b>73967</b> B 47,2, T 39,9 cm  <b>73968</b> B 62,2, T 39,9 cm (Abb.)  <b>73969</b> B 77,2, T 39,9 cm  <b>73970</b> B 92,2, T 39,9 cm</p> <p><b>Korpuselement 2,5 R</b>                      5 Schubkästen                      H 122,1 cm</p> <p><b>Gegen Aufpreis:</b>                      Schubkasteneinteilung siehe Seite 112.                      Hochglanz Korpuschülle+Front Tabelle D/E/F siehe Seiten 119 /120.</p>	<p>1428,-                      1523,-                      1631,-                      1759,-</p>	<p>1498,-                      1596,-                      1712,-                      1845,-</p>
	<p><b>73971</b> B 47,2, T 39,9 cm  <b>73972</b> B 62,2, T 39,9 cm (Abb.)  <b>73973</b> B 77,2, T 39,9 cm  <b>73974</b> B 92,2, T 39,9 cm</p> <p><b>Korpuselement 2,5 R</b>                      3 Auszüge 0,66 R, 1 Schubkasten                      H 122,1 cm</p> <p><b>Gegen Aufpreis:</b>                      Schubkasteneinteilung siehe Seite 112.                      Hochglanz Korpuschülle+Front Tabelle D/E/F siehe Seiten 119 /120.</p>	<p>1341,-                      1451,-                      1554,-                      1677,-</p>	<p>1421,-                      1523,-                      1631,-                      1761,-</p>
	<p><b>73975</b> B 77,2, T 39,9 cm (Abb.)  <b>73976</b> B 92,2, T 39,9 cm</p> <p><b>Korpuselement 2,5 R</b>                      2 Türen, 1 Einlegeboden, 1 Schubkasten                      H 122,1 cm</p> <p><b>Gegen Aufpreis:</b>                      Schubkasteneinteilung siehe Seite 112.                      Hochglanz Korpuschülle+Front Tabelle D/E/F siehe Seiten 119 /120.</p>	<p>1486,-                      1570,-</p>	<p>1561,-                      1652,-</p>
	<p><b>73977</b> B 47,2, T 39,9 cm  <b>73978</b> B 62,2, T 39,9 cm (Abb.)  <b>73979</b> B 77,2, T 39,9 cm  <b>73980</b> B 92,2, T 39,9 cm</p> <p><b>Korpuselement 3 R</b>                      3 Auszüge 0,66 R, 2 Schubkästen                      H 139,7 cm</p> <p><b>Gegen Aufpreis:</b>                      Schubkasteneinteilung siehe Seite 112.                      Hochglanz Korpuschülle+Front Tabelle D/E/F siehe Seiten 119 /120.</p>	<p>1474,-                      1572,-                      1694,-                      1831,-</p>	<p>1549,-                      1656,-                      1778,-                      1920,-</p>
	<p><b>73981</b> B 77,2, T 39,9 cm (Abb.)  <b>73982</b> B 92,2, T 39,9 cm</p> <p><b>Korpuselement 3 R</b>                      4 Türen, 2 Einlegeböden                      H 139,7 cm</p> <p><b>Gegen Aufpreis:</b>                      Hochglanz Korpuschülle+Front Tabelle D/E/F siehe Seiten 119 /120.</p>	<p>1584,-                      1684,-</p>	<p>1661,-                      1764,-</p>
	<p><b>73985</b> B 122,2 (60/60), T 39,9 cm</p> <p><b>Highboard 3 R</b>                      4 Türen, 4 Einlegeböden                      H 139,7 cm</p> <p><b>Gegen Aufpreis:</b>                      Innenschubkasten siehe Seite 110.                      Hochglanz Korpuschülle+Front Tabelle A/B/C siehe Seiten 117 / 118.</p>	<p>2137,-</p>	<p>2240,-</p>

## Vorschläge

(preisgleich auch spiegelbildlich möglich = Best.-Nr. mit **G** ergänzen z. B. **74065/G**)

Kufen (Höhe +8,8 cm) / Rahmengestell (Höhe +28,0 cm) /  
Sockelgleiter (Höhe -0,4 cm) siehe Seiten 107 / 108.

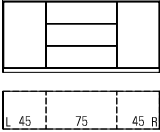
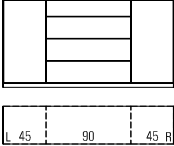
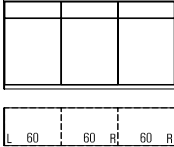
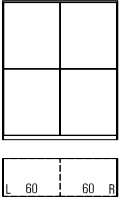
	Best.-Nr. / Maße Beschreibung	PG 1	PG 2	
	<p><b>74159</b> B 137,2 (45/45/45), T 39,9 cm  <b>74160</b> B 144,7 (45/52,5/45), T 39,9 cm  <b>74161</b> B 152,2 (45/60/45), T 39,9 cm  <b>74162</b> B 167,2 (45/75/45), T 39,9 cm (Abb.)  <b>74163</b> B 182,2 (45/90/45), T 39,9 cm  <b>74164</b> B 197,2 (45/105/45), T 39,9 cm  <b>74165</b> B 212,2 (45/120/45), T 39,9 cm</p> <p><b>74166</b> B 137,2 (45/45/45), T 49,5 cm  <b>74167</b> B 144,7 (45/52,5/45), T 49,5 cm  <b>74168</b> B 152,2 (45/60/45), T 49,5 cm  <b>74169</b> B 167,2 (45/75/45), T 49,5 cm  <b>74170</b> B 182,2 (45/90/45), T 49,5 cm  <b>74171</b> B 197,2 (45/105/45), T 49,5 cm  <b>74172</b> B 212,2 (45/120/45), T 49,5 cm</p> <p><b>Sideboard 2 R</b> 2 Türen, 2 Einlegeböden, 3 Auszüge 0,66 R H 76,5 cm</p> <p><b>Gegen Aufpreis:</b> Schubkasteneinteilung siehe Seite 112.</p>	<p>1824,- 1854,- 1884,- 1953,- 2035,- 2288,- 2324,-</p> <p>1919,- 1948,- 1981,- 2052,- 2136,- 2397,- 2438,-</p> <p>1983,- 2015,- 2048,- 2116,- 2204,- 2479,- 2515,-</p>		
	<p><b>73871</b> B 137,2 (45/45/45), T 39,9 cm  <b>74187</b> B 144,7 (45/52,5/45), T 39,9 cm  <b>73872</b> B 152,2 (45/60/45), T 39,9 cm  <b>73873</b> B 167,2 (45/75/45), T 39,9 cm  <b>73874</b> B 182,2 (45/90/45), T 39,9 cm (Abb.)  <b>74188</b> B 197,2 (45/105/45), T 39,9 cm  <b>74189</b> B 212,2 (45/120/45), T 39,9 cm</p> <p><b>73875</b> B 137,2 (45/45/45), T 49,5 cm  <b>74190</b> B 144,7 (45/52,5/45), T 49,5 cm  <b>73876</b> B 152,2 (45/60/45), T 49,5 cm  <b>73877</b> B 167,2 (45/75/45), T 49,5 cm  <b>73878</b> B 182,2 (45/90/45), T 49,5 cm  <b>74191</b> B 197,2 (45/105/45), T 49,5 cm  <b>74192</b> B 212,2 (45/120/45), T 49,5 cm</p> <p><b>Sideboard 2,5 R</b> 2 Türen, 4 Einlegeböden, 3 Auszüge 0,66 R, 1 Schubkasten H 94,1 cm</p> <p><b>Gegen Aufpreis:</b> Schubkasteneinteilung siehe Seite 112.</p>	<p>2023,- 2051,- 2090,- 2170,- 2265,- 2556,- 2606,-</p> <p>2118,- 2154,- 2193,- 2270,- 2375,- 2685,- 2741,-</p> <p>2205,- 2239,- 2270,- 2359,- 2459,- 2760,- 2820,-</p>		
	<p><b>74199</b> B 137,2 (45/45/45), T 39,9 cm  <b>74200</b> B 159,7 (52,5/52,5/52,5), T 39,9 cm  <b>74201</b> B 182,2 (60/60/60), T 39,9 cm (Abb.)</p> <p><b>74202</b> B 137,2 (45/45/45), T 49,5 cm  <b>74203</b> B 159,7 (52,5/52,5/52,5), T 49,5 cm  <b>74204</b> B 182,2 (60/60/60), T 49,5 cm</p> <p><b>Sideboard 2,5 R</b> 3 Türen, 3 Einlegeböden, 3 Schubkästen H 94,1 cm</p> <p><b>Gegen Aufpreis:</b> Schubkasteneinteilung siehe Seite 112.</p>	<p>2022,- 2119,- 2215,-</p> <p>2221,- 2325,- 2427,-</p>	<p>2125,- 2225,- 2331,-</p> <p>2331,- 2441,- 2550,-</p>	
	<p><b>74211</b> B 107,2 (52,5/52,5), T 39,9 cm  <b>73304</b> B 122,2 (60/60), T 39,9 cm (Abb.)</p> <p><b>74212</b> B 107,2 (52,5/52,5), T 49,5 cm  <b>73307</b> B 122,2 (60/60), T 49,5 cm</p> <p><b>Highboard 4 R</b> 4 Türen, 4 Einlegeböden H 146,9 cm</p> <p><b>Gegen Aufpreis:</b> Innenschubkasten siehe Seite 110.</p>	<p>1731,- 1820,-</p> <p>1879,- 1976,-</p>	<p>1817,- 1911,-</p> <p>1973,- 2079,-</p>	

## Vorschläge Kleiderschränke

(preisgleich auch spiegelbildlich möglich = Best.-Nr. mit **G** ergänzen z. B. **74065/G**)

	Best.-Nr. / Maße Beschreibung	PG 1	PG 2
	<b>74217</b> B 272,2 (45/90/90/45) cm (Abb.) <b>74218</b> B 287,2 (52,5/90/90/52,5) cm <b>74219</b> B 302,2 (45/105/105/45) cm <b>74220</b> B 317,2 (52,5/105/105/52,5) cm <b>mit Drehtür</b>	4217,- 4301,- 4377,- 4461,- (VZ)	4639,- 4731,- 4815,- 4907,- (VZ)
	<b>74221</b> B 272,2 (45/90/90/45) cm (Abb.) <b>74222</b> B 287,2 (52,5/90/90/52,5) cm <b>74223</b> B 302,2 (45/105/105/45) cm <b>74224</b> B 317,2 (52,5/105/105/52,5) cm <b>mit Falttür</b> <b>Kleiderschrank 6 R</b> 6 Türen, 8 Einlegeböden, 4 Kleiderstangen H 217,3, T 62,3 cm <b>Gegen Aufpreis:</b> Preisreduktion Kranzleiste siehe Seite 110. Preisreduktion Innenausstattung siehe Seite 110. Schrankinneneinteilung siehe Seite 77. LED-Bodenbeleuchtung siehe Seite 76.	4624,- 4707,- 4798,- 4881,- (VZ)	5086,- 5178,- 5277,- 5369,- (VZ)
	<b>74225</b> B 272,2 (45/90/90/45) cm (Abb.) <b>74226</b> B 287,2 (52,5/90/90/52,5) cm <b>74227</b> B 302,2 (45/105/105/45) cm <b>74228</b> B 317,2 (52,5/105/105/52,5) cm <b>mit Drehtür</b>	4666,- 4749,- 4829,- 4912,- (VZ)	5132,- 5224,- 5312,- 5403,- (VZ)
	<b>74229</b> B 272,2 (45/90/90/45) cm (Abb.) <b>74230</b> B 287,2 (52,5/90/90/52,5) cm <b>74231</b> B 302,2 (45/105/105/45) cm <b>74232</b> B 317,2 (52,5/105/105/52,5) cm <b>mit Falttür</b> <b>Kleiderschrank 6 R</b> 6 Türen, 8 Einlegeböden, 4 Kleiderstangen H 217,3, T 62,3 cm <b>Gegen Aufpreis:</b> Preisreduktion Kranzleiste siehe Seite 110. Preisreduktion Innenausstattung siehe Seite 110. Schrankinneneinteilung siehe Seite 77. LED-Bodenbeleuchtung siehe Seite 76.	5072,- 5155,- 5246,- 5329,- (VZ)	5579,- 5671,- 5770,- 5862,- (VZ)
	<b>74233</b> B 272,2 (45/90/90/45) cm (Abb.) <b>74234</b> B 287,2 (52,5/90/90/52,5) cm <b>74235</b> B 302,2 (45/105/105/45) cm <b>74236</b> B 317,2 (52,5/105/105/52,5) cm <b>mit Drehtür</b>	5913,- 6028,- 6087,- 6203,-	6504,- 6631,- 6696,- 6823,-
	<b>74237</b> B 272,2 (45/90/90/45) cm (Abb.) <b>74238</b> B 287,2 (52,5/90/90/52,5) cm <b>74239</b> B 302,2 (45/105/105/45) cm <b>74240</b> B 317,2 (52,5/105/105/52,5) cm <b>mit Falttür</b> <b>Kleiderschrank 6 R</b> 6 Türen, 14 Einlegeböden, 2 Kleiderstangen H 217,3, T 62,3 cm <b>Gegen Aufpreis:</b> Preisreduktion Kranzleiste siehe Seite 110. Preisreduktion Innenausstattung siehe Seite 110. Schrankinneneinteilung siehe Seite 77. LED-Bodenbeleuchtung siehe Seite 76.	6347,- 6463,- 6533,- 6649,-	6982,- 7109,- 7187,- 7313,-

## Vorschläge Kleiderschränke

(preisgleich auch spiegelbildlich möglich = Best.-Nr. mit **G** ergänzen z. B. **74065/G**)

	Best.-Nr. / Maße Beschreibung	PG 1	PG 2
	<b>74241</b> B 272,2 (90/90/90) cm (Abb.) <b>74242</b> B 317,2 (105/105/105) cm <b>74243</b> B 287,2 (90/105/90) cm <b>74244</b> B 302,2 (105/90/105) cm <b>mit Drehtür</b>	3528,- 3768,- 3608,- 3688,- (VZ)	3881,- 4144,- 3969,- 4056,- (VZ)
	<b>74245</b> B 272,2 (90/90/90) cm (Abb.) <b>74246</b> B 317,2 (105/105/105) cm <b>74247</b> B 287,2 (90/105/90) cm <b>74248</b> B 302,2 (105/90/105) cm <b>mit Falttür</b> <b>Kleiderschrank 6 R</b> 6 Türen, 6 Einlegeböden, 3 Kleiderstangen H 217,3, T 62,3 cm <b>Gegen Aufpreis:</b> Preisreduktion Kranzleiste siehe Seite 110. Preisreduktion Innenausstattung siehe Seite 110. Schrankinneneinteilung siehe Seite 77. LED-Bodenbeleuchtung siehe Seite 76.	4137,- 4398,- 4224,- 4311,- (VZ)	4551,- 4838,- 4647,- 4742,- (VZ)
	<b>74249</b> B 362,2 (90/90/90/90) cm (Abb.) <b>74250</b> B 422,2 (105/105/105/105) cm <b>mit Drehtür</b>	5600,- 5927,- (VZ)	6160,- 6519,- (VZ)
	<b>74251</b> B 362,2 (90/90/90/90) cm (Abb.) <b>74252</b> B 422,2 (105/105/105/105) cm <b>mit Falttür</b> <b>Kleiderschrank 6 R</b> 8 Türen, 8 Einlegeböden, 4 Kleiderstangen H 217,3, T 62,3 cm <b>Gegen Aufpreis:</b> Preisreduktion Kranzleiste siehe Seite 110. Preisreduktion Innenausstattung siehe Seite 110. Schrankinneneinteilung siehe Seite 77. LED-Bodenbeleuchtung siehe Seite 76.	6006,- 6343,- (VZ)	6607,- 6978,- (VZ)
	<b>74253</b> B 272,2 (90/90/90) cm (Abb.) <b>74254</b> B 317,2 (105/105/105) cm <b>74255</b> B 287,2 (90/105/90) cm <b>74256</b> B 302,2 (105/90/105) cm <b>mit Drehtür</b>	4698,- 4978,- 4803,- 4873,-	5168,- 5476,- 5284,- 5360,-
	<b>74257</b> B 272,2 (90/90/90) cm (Abb.) <b>74258</b> B 317,2 (105/105/105) cm <b>74259</b> B 287,2 (90/105/90) cm <b>74260</b> B 302,2 (105/90/105) cm <b>mit Falttür</b> <b>Kleiderschrank 6 R</b> 4 Türen, 2 Rahmen-Glastüren, 6 Einlegeböden, 3 Kleiderstangen H 217,3, T 62,3 cm <b>Gegen Aufpreis:</b> Preisreduktion Kranzleiste siehe Seite 110. Preisreduktion Innenausstattung siehe Seite 110. Schrankinneneinteilung siehe Seite 77. LED-Bodenbeleuchtung siehe Seite 76.	5133,- 5424,- 5238,- 5319,-	5646,- 5966,- 5762,- 5851,-

## Vorschläge Kleiderschränke

(preisgleich auch spiegelbildlich möglich = Best.-Nr. mit **G** ergänzen z. B. **74065/G**)

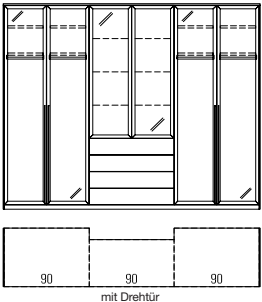
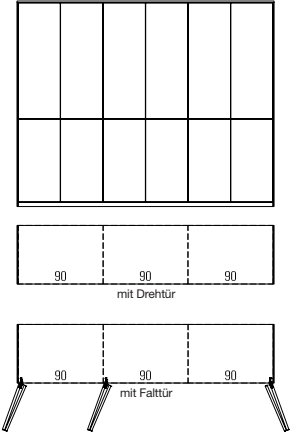
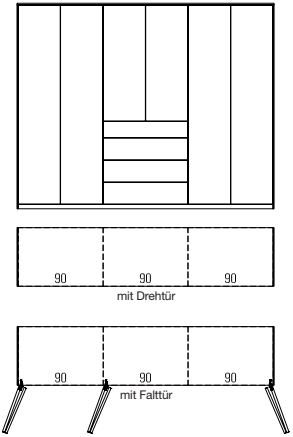
	Best.-Nr. / Maße Beschreibung	PG 1	PG 2
	<p><b>74261</b> B 272,2 (90/90/90) cm (Abb.) <b>74262</b> B 302,2 (105/90/105) cm</p> <p><b>mit Drehtür</b></p> <p><b>Kleiderschrank 6 R</b> 6 Rahmen-Glastüren, 4 Einlegeböden, 2 Kleiderstangen, 3 Glaseinlegeböden, 4 Schubkästen</p> <p>H 217,3, T 62,3 cm</p> <p><b>Gegen Aufpreis:</b> <b>1 x 90490</b> 2er-Set LED-Strahler <b>1 x 90091</b> 3er-Set LED-Glaskantenbel. (Line) B 90,0 cm <b>1 x 92470</b> Indirekte LED Korpusbeleuchtung 4 R Preisreduktion Kranzleiste siehe Seite 110. Preisreduktion Innenausstattung siehe Seite 110. Schrankinneneinteilung siehe Seite 77. LED-Bodenbeleuchtung siehe Seite 76. Funkfernbedienung siehe Seite 113.</p>	<p>5092,- 5289,- (VZ)</p> <p>201,- 476,- 441,-</p>	<p>5506,- 5722,- (VZ)</p> <p>201,- 476,- 441,-</p>
	<p><b>74263</b> B 272,2 (90/90/90) cm (Abb.) <b>74264</b> B 317,2 (105/105/105) cm <b>74265</b> B 287,2 (90/105/90) cm <b>74266</b> B 302,2 (105/90/105) cm</p> <p><b>mit Drehtür</b></p> <hr/> <p><b>74267</b> B 272,2 (90/90/90) cm (Abb.) <b>74268</b> B 317,2 (105/105/105) cm <b>74269</b> B 287,2 (90/105/90) cm <b>74270</b> B 302,2 (105/90/105) cm</p> <p><b>mit Falttür</b></p> <p><b>Kleiderschrank 6 R</b> 6 Türen (optisch geteilt), 6 Einlegeböden, 3 Kleiderstangen</p> <p>H 217,3, T 62,3 cm</p> <p><b>Gegen Aufpreis:</b> Preisreduktion Kranzleiste siehe Seite 110. Preisreduktion Innenausstattung siehe Seite 110. Schrankinneneinteilung siehe Seite 77. LED-Bodenbeleuchtung siehe Seite 76.</p>	<p>3705,- 3950,- 3787,- 3868,- (VZ)</p> <p>4325,- 4591,- 4414,- 4502,- (VZ)</p>	<p>4076,- 4345,- 4165,- 4255,- (VZ)</p> <p>4758,- 5050,- 4855,- 4952,- (VZ)</p>
	<p><b>74271</b> B 272,2 (90/90/90) cm (Abb.) <b>74272</b> B 317,2 (105/105/105) cm <b>74273</b> B 287,2 (90/105/90) cm <b>74274</b> B 302,2 (105/90/105) cm</p> <p><b>mit Drehtür</b></p> <hr/> <p><b>74275</b> B 272,2 (90/90/90) cm (Abb.) <b>74276</b> B 317,2 (105/105/105) cm <b>74277</b> B 287,2 (90/105/90) cm <b>74278</b> B 302,2 (105/90/105) cm</p> <p><b>mit Falttür</b></p> <p><b>Kleiderschrank 6 R</b> 6 Türen, 6 Einlegeböden, 3 Kleiderstangen, 3 Auszüge 0,66 R, 1 Schubkasten</p> <p>H 217,3, T 62,3 cm</p> <p><b>Gegen Aufpreis:</b> Preisreduktion Kranzleiste siehe Seite 110. Preisreduktion Innenausstattung siehe Seite 110. Schrankinneneinteilung siehe Seite 77. LED-Bodenbeleuchtung siehe Seite 76.</p>	<p>4553,- 4880,- 4709,- 4723,-</p> <p>5195,- 5541,- 5355,- 5381,-</p>	<p>5008,- 5368,- 5179,- 5196,-</p> <p>5715,- 6095,- 5891,- 5919,-</p>

## Vorschläge Kleiderschränke

(preisgleich auch spiegelbildlich möglich = Best.-Nr. mit **G** ergänzen z. B. **74065/G**)

	Best.-Nr. / Maße Beschreibung	PG 1	PG 2
	<b>74279</b> B 272,2 (90/90/90) cm (Abb.) <b>74280</b> B 317,2 (105/105/105) cm <b>74281</b> B 287,2 (90/105/90) cm <b>74282</b> B 302,2 (105/90/105) cm <b>mit Drehtür</b>	4704,- 5013,- 4850,- 4867,- (VZ)	5174,- 5514,- 5335,- 5354,- (VZ)
	<b>74283</b> B 272,2 (90/90/90) cm (Abb.) <b>74284</b> B 317,2 (105/105/105) cm <b>74285</b> B 287,2 (90/105/90) cm <b>74286</b> B 302,2 (105/90/105) cm <b>mit Falttür</b> <b>Kleiderschrank 6 R</b> 6 Türen, 6 Einlegeböden, 3 Kleiderstangen, 3 Auszüge 0,66 R, 1 Schubkasten H 217,3, T 62,3 cm <b>Gegen Aufpreis:</b> Preisreduktion Kranzleiste siehe Seite 110. Preisreduktion Innenausstattung siehe Seite 110. Schrankinneneinteilung siehe Seite 77. LED-Bodenbeleuchtung siehe Seite 76.	5110,- 5430,- 5256,- 5284,- (VZ)	5621,- 5973,- 5782,- 5812,- (VZ)
	<b>74287</b> B 272,2 (90/90/90) cm (Abb.) <b>74288</b> B 317,2 (105/105/105) cm <b>74289</b> B 287,2 (90/105/90) cm <b>74290</b> B 302,2 (105/90/105) cm <b>mit Drehtür</b>	4679,- 5010,- 4835,- 4854,-	5147,- 5511,- 5318,- 5339,-
	<b>74291</b> B 272,2 (90/90/90) cm (Abb.) <b>74292</b> B 317,2 (105/105/105) cm <b>74293</b> B 287,2 (90/105/90) cm <b>74294</b> B 302,2 (105/90/105) cm <b>mit Falttür</b> <b>Kleiderschrank 6 R</b> 4 Türen (optisch geteilt), 2 Türen, 6 Einlegeböden, 3 Kleiderstangen, 3 Auszüge 0,66 R, 1 Schubkasten H 217,3, T 62,3 cm <b>Gegen Aufpreis:</b> Preisreduktion Kranzleiste siehe Seite 110. Preisreduktion Innenausstattung siehe Seite 110. Schrankinneneinteilung siehe Seite 77. LED-Bodenbeleuchtung siehe Seite 76.	5329,- 5679,- 5489,- 5519,-	5862,- 6246,- 6038,- 6071,-
	<b>74295</b> B 227,2 (90/45/90) cm (Abb.) <b>74296</b> B 257,2 (105/45/105) cm <b>74297</b> B 234,7 (90/52,5/90) cm <b>74298</b> B 264,7 (105/52,5/105) cm <b>mit Drehtür</b>	3214,- 3374,- 3255,- 3415,- (VZ)	3493,- 3668,- 3535,- 3711,- (VZ)
	<b>74299</b> B 227,2 (90/45/90) cm (Abb.) <b>74300</b> B 257,2 (105/45/105) cm <b>74301</b> B 234,7 (90/52,5/90) cm <b>74302</b> B 264,7 (105/52,5/105) cm <b>mit Falttür</b> <b>Kleiderschrank 6 R</b> 4 Türen, 4 Einlegeböden, 2 Kleiderstangen, 5 Zwischenbauböden (nicht verstellbar) H 217,3, T 62,3 cm <b>Gegen Aufpreis:</b> Preisreduktion Kranzleiste siehe Seite 110. Preisreduktion Innenausstattung siehe Seite 110. Schrankinneneinteilung siehe Seite 77. LED-Bodenbeleuchtung siehe Seite 76. LED-Nischenbodenbeleuchtung siehe Seite 114. Funkfernbedienung siehe Seite 113.	3621,- 3794,- 3662,- 3835,- (VZ)	3940,- 4131,- 3983,- 4174,- (VZ)

## Vorschläge Kleiderschränke

(preisgleich auch spiegelbildlich möglich = Best.-Nr. mit **G** ergänzen z. B. **74065/G**)

	Best.-Nr. / Maße Beschreibung	PG 1	PG 2
	<b>74303</b> B 227,2 (90/45/90) cm (Abb.) <b>74304</b> B 257,2 (105/45/105) cm <b>74305</b> B 234,7 (90/52,5/90) cm <b>74306</b> B 264,7 (105/52,5/105) cm <b>mit Drehtür</b>	3662,- 3826,- 3703,- 3867,- (VZ)	3985,- 4165,- 4028,- 4208,- (VZ)
	<b>74307</b> B 227,2 (90/45/90) cm (Abb.) <b>74308</b> B 257,2 (105/45/105) cm <b>74309</b> B 234,7 (90/52,5/90) cm <b>74310</b> B 264,7 (105/52,5/105) cm <b>mit Falttür</b> <b>Kleiderschrank 6 R</b> 4 Türen, 4 Einlegeböden, 2 Kleiderstangen, 5 Zwischenbauböden (nicht verstellbar) H 217,3, T 62,3 cm <b>Gegen Aufpreis:</b> Preisreduktion Kranzleiste siehe Seite 110. Preisreduktion Innenausstattung siehe Seite 110. Schrankinneneinteilung siehe Seite 77. LED-Bodenbeleuchtung siehe Seite 76. LED-Nischenbodenbeleuchtung siehe Seite 114. Funkfernbedienung siehe Seite 113.	4069,- 4243,- 4110,- 4283,- (VZ)	4433,- 4624,- 4476,- 4667,- (VZ)
	<b>74311</b> B 272,2 (90/90/90) cm (Abb.) <b>74312</b> B 302,2 (105/90/105) cm <b>74313</b> B 287,2 (90/105/90) cm <b>74314</b> B 317,2 (105/105/105) cm <b>mit Drehtür</b>	4162,- 4333,- 4457,- 4628,-	4496,- 4684,- 4806,- 4994,-
	<b>74315</b> B 272,2 (90/90/90) cm (Abb.) <b>74316</b> B 302,2 (105/90/105) cm <b>74317</b> B 287,2 (90/105/90) cm <b>74318</b> B 317,2 (105/105/105) cm <b>mit Falttür</b> <b>Kleiderschrank 6 R</b> 4 Türen, 4 Einlegeböden, 2 Kleiderstangen, 2 Auszüge 1 R, 1 Schubkasten, 2 Zwischenbauböden (nicht verstellbar) H 217,3, T 62,3 cm <b>Gegen Aufpreis:</b> Preisreduktion Kranzleiste siehe Seite 110. Preisreduktion Innenausstattung siehe Seite 110. Schrankinneneinteilung siehe Seite 77. LED-Bodenbeleuchtung siehe Seite 76. LED-Nischenbodenbeleuchtung siehe Seite 114. Funkfernbedienung siehe Seite 113.	4597,- 4783,- 4892,- 5078,-	4974,- 5179,- 5284,- 5489,-
	<b>74319</b> B 272,2 (90/90/90) cm (Abb.) <b>74320</b> B 302,2 (105/90/105) cm <b>74321</b> B 287,2 (90/105/90) cm <b>74322</b> B 317,2 (105/105/105) cm <b>mit Drehtür</b>	4641,- 4816,- 4937,- 5111,-	5023,- 5215,- 5333,- 5525,-
	<b>74323</b> B 272,2 (90/90/90) cm (Abb.) <b>74324</b> B 302,2 (105/90/105) cm <b>74325</b> B 287,2 (90/105/90) cm <b>74326</b> B 317,2 (105/105/105) cm <b>mit Falttür</b> <b>Kleiderschrank 6 R</b> 4 Türen, 4 Einlegeböden, 2 Kleiderstangen, 2 Auszüge 1 R, 1 Schubkasten, 2 Zwischenbauböden (nicht verstellbar) H 217,3, T 62,3 cm <b>Gegen Aufpreis:</b> Preisreduktion Kranzleiste siehe Seite 110. Preisreduktion Innenausstattung siehe Seite 110. Schrankinneneinteilung siehe Seite 77. LED-Bodenbeleuchtung siehe Seite 76. LED-Nischenbodenbeleuchtung siehe Seite 114. Funkfernbedienung siehe Seite 113.	5076,- 5262,- 5371,- 5557,-	5502,- 5706,- 5812,- 6016,-

## Vorschläge Kleiderschränke

(preisgleich auch spiegelbildlich möglich = Best.-Nr. mit **G** ergänzen z. B. **74065/G**)

	Best.-Nr. / Maße Beschreibung	PG 1	PG 2
	<b>74327</b> B 302,2 (90/120/90) cm <b>mit Drehtür</b>	4870,-	5240,-
	<b>74328</b> B 302,2 (90/120/90) cm <b>mit Falлтür</b> <b>Kleiderschrank 6 R</b> 4 Türen, 4 Einlegeböden, 2 Kleiderstangen, 3 Auszüge 0,66 R, 1 Gerätenische mit Klappe, 1 TV-Rückwand inkl. Kabeldurchlass, 1 Zwischenbauboden (nicht verstellbar) H 217,3, T 62,3 cm <b>Gegen Aufpreis:</b> 1 x <b>90076</b> TV-Halterung 1 x <b>91194</b> TV-Halterung für Paneelmontage 1 x <b>90135</b> Infrarot Repeater 1 x <b>91390</b> Hochgl. TV-Rückwand pro m <sup>2</sup> Preisreduktion Kranzleiste siehe Seite 110. Preisreduktion Innenausstattung siehe Seite 110. Schrankinneneinteilung siehe Seite 77. LED-Bodenbeleuchtung siehe Seite 76.	5305,-	5718,-
	<b>74063</b> B 229,4 (45/90/90) cm (Abb.) <b>74330</b> B 266,9 (52,5/105/105) cm <b>mit Drehtür</b>	4630,- 4834,- (VZ)	5054,- 5278,- (VZ)
	<b>74329</b> B 229,4 (45/90/90) cm (Abb.) <b>74331</b> B 266,9 (52,5/105/105) cm <b>mit Falлтür</b> <b>Kleiderschrank 6 R</b> 4 Türen, 1 Tür (feststehend), 6 Einlegeböden, 3 Kleiderstangen, 2 Haken (groß), 7 Haken (klein) H 217,3, T 62,3 cm <b>Gegen Aufpreis:</b> 1 x <b>90489</b> 1er-Set LED-Strahler Preisreduktion Kranzleiste siehe Seite 110. Preisreduktion Innenausstattung siehe Seite 110. Schrankinneneinteilung siehe Seite 77. LED-Bodenbeleuchtung siehe Seite 76. Funkfernbedienung siehe Seite 113.	4834,- 5042,- (VZ)	5278,- 5507,- (VZ)
	<b>74332</b> B 272,2 (45/90/90/45) cm (Abb.) <b>74333</b> B 287,2 (52,5/90/90/52,5) cm <b>74334</b> B 302,2 (45/105/105/45) cm <b>74335</b> B 317,2 (52,5/105/105/52,5) cm <b>mit Drehtür</b>	4617,- 4704,- 4798,- 4884,- (VZ)	5079,- 5174,- 5277,- 5373,- (VZ)
	<b>74336</b> B 272,2 (45/90/90/45) cm (Abb.) <b>74337</b> B 287,2 (52,5/90/90/52,5) cm <b>74338</b> B 302,2 (45/105/105/45) cm <b>74339</b> B 317,2 (52,5/105/105/52,5) cm <b>mit Falлтür</b> <b>Kleiderschrank 6,5 R</b> 6 Türen, 8 Einlegeböden, 4 Kleiderstangen H 234,9, T 62,3 cm <b>Gegen Aufpreis:</b> Preisreduktion Kranzleiste siehe Seite 110. Preisreduktion Innenausstattung siehe Seite 110. Schrankinneneinteilung siehe Seite 77. LED-Bodenbeleuchtung siehe Seite 76.	5023,- 5110,- 5218,- 5305,- (VZ)	5526,- 5621,- 5740,- 5835,- (VZ)

## Vorschläge Kleiderschränke

(preisgleich auch spiegelbildlich möglich = Best.-Nr. mit **G** ergänzen z. B. **74065/G**)

	Best.-Nr. / Maße Beschreibung	PG 1	PG 2
	<b>74340</b> B 272,2 (45/90/90/45) cm (Abb.) <b>74341</b> B 287,2 (52,5/90/90/52,5) cm <b>74342</b> B 302,2 (45/105/105/45) cm <b>74343</b> B 317,2 (52,5/105/105/52,5) cm <b>mit Drehtür</b>	5062,- 5148,- 5246,- 5333,- (VZ)	5568,- 5663,- 5770,- 5866,- (VZ)
	<b>74344</b> B 272,2 (45/90/90/45) cm (Abb.) <b>74345</b> B 287,2 (52,5/90/90/52,5) cm <b>74346</b> B 302,2 (45/105/105/45) cm <b>74347</b> B 317,2 (52,5/105/105/52,5) cm <b>mit Falttür</b> <b>Kleiderschrank 6,5 R</b> 6 Türen, 8 Einlegeböden, 4 Kleiderstangen H 234,9, T 62,3 cm <b>Gegen Aufpreis:</b> Preisreduktion Kranzleiste siehe Seite 110. Preisreduktion Innenausstattung siehe Seite 110. Schrankinneneinteilung siehe Seite 77. LED-Bodenbeleuchtung siehe Seite 76.	5472,- 5558,- 5666,- 5753,- (VZ)	6019,- 6114,- 6233,- 6328,- (VZ)
	<b>74348</b> B 272,2 (45/90/90/45) cm (Abb.) <b>74349</b> B 287,2 (52,5/90/90/52,5) cm <b>74350</b> B 302,2 (45/105/105/45) cm <b>74351</b> B 317,2 (52,5/105/105/52,5) cm <b>mit Drehtür</b>	6336,- 6459,- 6533,- 6656,-	6970,- 7105,- 7187,- 7322,-
	<b>74352</b> B 272,2 (45/90/90/45) cm (Abb.) <b>74353</b> B 287,2 (52,5/90/90/52,5) cm <b>74354</b> B 302,2 (45/105/105/45) cm <b>74355</b> B 317,2 (52,5/105/105/52,5) cm <b>mit Falttür</b> <b>Kleiderschrank 6,5 R</b> 6 Türen, 14 Einlegeböden, 2 Kleiderstangen H 234,9, T 62,3 cm <b>Gegen Aufpreis:</b> Preisreduktion Kranzleiste siehe Seite 110. Preisreduktion Innenausstattung siehe Seite 110. Schrankinneneinteilung siehe Seite 77. LED-Bodenbeleuchtung siehe Seite 76.	6775,- 6898,- 6983,- 7106,-	7452,- 7587,- 7681,- 7816,-
	<b>74356</b> B 272,2 (90/90/90) cm (Abb.) <b>74357</b> B 317,2 (105/105/105) cm <b>74358</b> B 287,2 (90/105/90) cm <b>74359</b> B 302,2 (105/90/105) cm <b>mit Drehtür</b>	3861,- 4132,- 3952,- 4042,- (VZ)	4247,- 4546,- 4347,- 4446,- (VZ)
	<b>74360</b> B 272,2 (90/90/90) cm (Abb.) <b>74361</b> B 317,2 (105/105/105) cm <b>74362</b> B 287,2 (90/105/90) cm <b>74363</b> B 302,2 (105/90/105) cm <b>mit Falttür</b> <b>Kleiderschrank 6,5 R</b> 6 Türen, 6 Einlegeböden, 3 Kleiderstangen H 234,9, T 62,3 cm <b>Gegen Aufpreis:</b> Preisreduktion Kranzleiste siehe Seite 110. Preisreduktion Innenausstattung siehe Seite 110. Schrankinneneinteilung siehe Seite 77. LED-Bodenbeleuchtung siehe Seite 76.	4471,- 4763,- 4568,- 4666,- (VZ)	4918,- 5239,- 5025,- 5132,- (VZ)

## Vorschläge Kleiderschränke

(preisgleich auch spiegelbildlich möglich = Best.-Nr. mit **G** ergänzen z. B. **74065/G**)

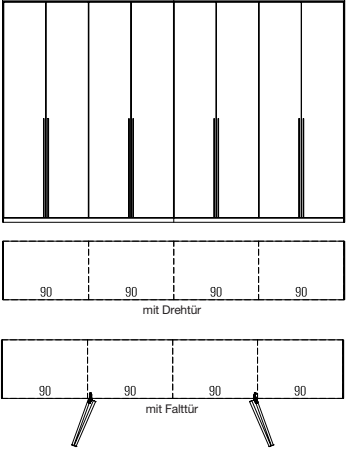
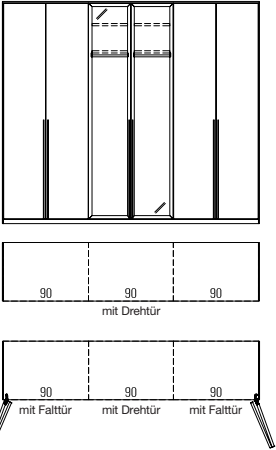
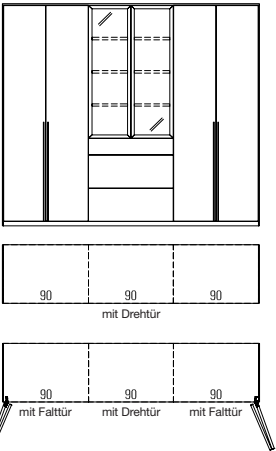
	Best.-Nr. / Maße Beschreibung	PG 1	PG 2
	<b>74364</b> B 362,2 (90/90/90/90) cm (Abb.) <b>74365</b> B 422,2 (105/105/105/105) cm <b>mit Drehtür</b>	6038,- 6406,- (VZ)	6642,- 7047,- (VZ)
	<b>74366</b> B 362,2 (90/90/90/90) cm (Abb.) <b>74038</b> B 422,2 (105/105/105/105) cm <b>mit Falttür</b> <b>Kleiderschrank 6,5 R</b> 8 Türen, 8 Einlegeböden, 4 Kleiderstangen H 234,9, T 62,3 cm <b>Gegen Aufpreis:</b> Preisreduktion Kranzleiste siehe Seite 110. Preisreduktion Innenausstattung siehe Seite 110. Schrankinneneinteilung siehe Seite 77. LED-Bodenbeleuchtung siehe Seite 76.	6448,- 6826,- (VZ)	7092,- 7509,- (VZ)
	<b>74375</b> B 272,2 (90/90/90) cm (Abb.) <b>74376</b> B 317,2 (105/105/105) cm <b>74377</b> B 287,2 (90/105/90) cm <b>74378</b> B 302,2 (105/90/105) cm <b>mit Drehtür</b>	5068,- 5381,- 5184,- 5265,-	5575,- 5919,- 5702,- 5791,-
	<b>74379</b> B 272,2 (90/90/90) cm (Abb.) <b>74380</b> B 317,2 (105/105/105) cm <b>74381</b> B 287,2 (90/105/90) cm <b>74382</b> B 302,2 (105/90/105) cm <b>mit Falttür</b> <b>Kleiderschrank 6,5 R</b> 4 Türen, 2 Rahmen-Glastüren, 6 Einlegeböden, 3 Kleiderstangen H 234,9, T 62,3 cm <b>Gegen Aufpreis:</b> Preisreduktion Kranzleiste siehe Seite 110. Preisreduktion Innenausstattung siehe Seite 110. Schrankinneneinteilung siehe Seite 77. LED-Bodenbeleuchtung siehe Seite 76.	5507,- 5830,- 5622,- 5715,-	6057,- 6414,- 6185,- 6286,-
	<b>74503</b> B 272,2 (90/90/90) cm (Abb.) <b>74504</b> B 317,2 (105/105/105) cm <b>74505</b> B 287,2 (90/105/90) cm <b>74506</b> B 302,2 (105/90/105) cm <b>mit Drehtür</b>	5523,- 5906,- 5709,- 5719,-	6075,- 6496,- 6280,- 6291,-
	<b>74507</b> B 272,2 (90/90/90) cm (Abb.) <b>74508</b> B 317,2 (105/105/105) cm <b>74509</b> B 287,2 (90/105/90) cm <b>74510</b> B 302,2 (105/90/105) cm <b>mit Falttür</b> <b>Kleiderschrank 6,5 R</b> 4 Türen, 2 Rahmen-Glastüren, 7 Einlegeböden, 2 Kleiderstangen, 2 Auszüge 1 R, 1 Schubkasten H 234,9, T 62,3 cm <b>Gegen Aufpreis:</b> Preisreduktion Kranzleiste siehe Seite 110. Preisreduktion Innenausstattung siehe Seite 110. Schrankinneneinteilung siehe Seite 77. LED-Bodenbeleuchtung siehe Seite 76.	5961,- 6355,- 6147,- 6169,-	6557,- 6991,- 6762,- 6786,-

## Vorschläge Kleiderschränke

(preisgleich auch spiegelbildlich möglich = Best.-Nr. mit **G** ergänzen z. B. **74065/G**)

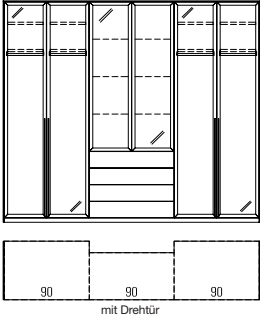
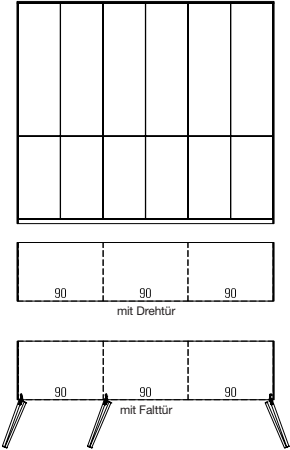
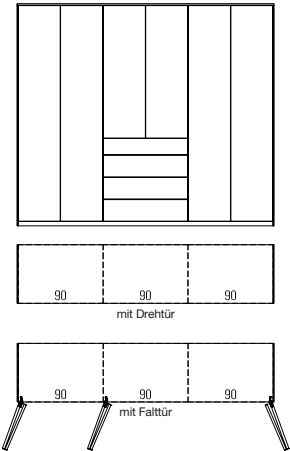
	Best.-Nr. / Maße Beschreibung	PG 1	PG 2
	<p><b>74039</b> B 272,2 (90/90/90) cm (Abb.) <b>74383</b> B 302,2 (105/90/105) cm</p> <p><b>mit Drehtür</b></p> <p><b>Kleiderschrank 6,5 R</b> 6 Rahmen-Glastüren, 4 Einlegeböden, 2 Kleiderstangen, 3 Glaseinlegeböden, 4 Schubkästen H 234,9, T 62,3 cm</p> <p><b>Gegen Aufpreis:</b> <b>1 x 90490</b> 2er-Set LED-Strahler <b>1 x 90091</b> 3er-Set LED-Glaskantenbel. (Line) B 90,0 cm <b>1 x 92471</b> Indirekte LED Korpusbeleuchtung 4,5 R Preisreduktion Kranzleiste siehe Seite 110. Preisreduktion Innenausstattung siehe Seite 110. Schrankinneneinteilung siehe Seite 77. LED-Bodenbeleuchtung siehe Seite 76. Funkfernbedienung siehe Seite 113.</p>	<p>5462,- 5679,- (VZ)</p> <p>201,- 476,- 469,-</p>	<p>5907,- 6146,- (VZ)</p> <p>201,- 476,- 469,-</p>
	<p><b>74367</b> B 272,2 (90/90/90) cm (Abb.) <b>74368</b> B 317,2 (105/105/105) cm <b>74369</b> B 287,2 (90/105/90) cm <b>74370</b> B 302,2 (105/90/105) cm</p> <p><b>mit Drehtür</b></p> <hr/> <p><b>74371</b> B 272,2 (90/90/90) cm (Abb.) <b>74372</b> B 317,2 (105/105/105) cm <b>74373</b> B 287,2 (90/105/90) cm <b>74374</b> B 302,2 (105/90/105) cm</p> <p><b>mit Falttür</b></p> <p><b>Kleiderschrank 6,5 R</b> 6 Türen (optisch geteilt), 6 Einlegeböden, 3 Kleiderstangen H 234,9, T 62,3 cm</p> <p><b>Gegen Aufpreis:</b> Preisreduktion Kranzleiste siehe Seite 110. Preisreduktion Innenausstattung siehe Seite 110. Schrankinneneinteilung siehe Seite 77. LED-Bodenbeleuchtung siehe Seite 76.</p>	<p>4044,- 4315,- 4134,- 4224,- (VZ)</p> <p>4664,- 4950,- 4759,- 4855,- (VZ)</p>	<p>4448,- 4746,- 4547,- 4647,- (VZ)</p> <p>5130,- 5445,- 5235,- 5340,- (VZ)</p>
	<p><b>74384</b> B 272,2 (90/90/90) cm (Abb.) <b>74385</b> B 317,2 (105/105/105) cm <b>74386</b> B 287,2 (90/105/90) cm <b>74387</b> B 302,2 (105/90/105) cm</p> <p><b>mit Drehtür</b></p> <hr/> <p><b>74388</b> B 272,2 (90/90/90) cm (Abb.) <b>74389</b> B 317,2 (105/105/105) cm <b>74390</b> B 287,2 (90/105/90) cm <b>74391</b> B 302,2 (105/90/105) cm</p> <p><b>mit Falttür</b></p> <p><b>Kleiderschrank 6,5 R</b> 6 Türen, 6 Einlegeböden, 3 Kleiderstangen, 3 Auszüge 0,66 R, 1 Schubkasten H 234,9, T 62,3 cm</p> <p><b>Gegen Aufpreis:</b> Preisreduktion Kranzleiste siehe Seite 110. Preisreduktion Innenausstattung siehe Seite 110. Schrankinneneinteilung siehe Seite 77. LED-Bodenbeleuchtung siehe Seite 76.</p>	<p>4909,- 5270,- 5077,- 5103,-</p> <p>5554,- 5929,- 5721,- 5762,-</p>	<p>5400,- 5797,- 5584,- 5613,-</p> <p>6109,- 6522,- 6293,- 6338,-</p>

## Vorschläge Kleiderschränke

(preisgleich auch spiegelbildlich möglich = Best.-Nr. mit **G** ergänzen z. B. **74065/G**)

	Best.-Nr. / Maße Beschreibung	PG 1	PG 2
	<b>74392</b> B 272,2 (90/90/90) cm (Abb.) <b>74393</b> B 317,2 (105/105/105) cm <b>74394</b> B 287,2 (90/105/90) cm <b>74395</b> B 302,2 (105/90/105) cm <b>mit Drehtür</b>	5034,- 5374,- 5190,- 5218,- (VZ)	5537,- 5912,- 5709,- 5740,- (VZ)
	<b>74396</b> B 272,2 (90/90/90) cm (Abb.) <b>74397</b> B 317,2 (105/105/105) cm <b>74398</b> B 287,2 (90/105/90) cm <b>74399</b> B 302,2 (105/90/105) cm <b>mit Falttür</b> <b>Kleiderschrank 6,5 R</b> 6 Türen, 6 Einlegeböden, 3 Kleiderstangen, 3 Auszüge 0,66 R, 1 Schubkasten H 234,9, T 62,3 cm <b>Gegen Aufpreis:</b> Preisreduktion Kranzleiste siehe Seite 110. Preisreduktion Innenausstattung siehe Seite 110. Schrankinneneinteilung siehe Seite 77. LED-Bodenbeleuchtung siehe Seite 76.	5444,- 5795,- 5600,- 5638,- (VZ)	5988,- 6374,- 6160,- 6202,- (VZ)
	<b>74400</b> B 272,2 (90/90/90) cm (Abb.) <b>74401</b> B 317,2 (105/105/105) cm <b>74402</b> B 287,2 (90/105/90) cm <b>74403</b> B 302,2 (105/90/105) cm <b>mit Drehtür</b>	5039,- 5400,- 5207,- 5233,-	5543,- 5940,- 5727,- 5756,-
	<b>74404</b> B 272,2 (90/90/90) cm (Abb.) <b>74405</b> B 317,2 (105/105/105) cm <b>74406</b> B 287,2 (90/105/90) cm <b>74407</b> B 302,2 (105/90/105) cm <b>mit Falttür</b> <b>Kleiderschrank 6,5 R</b> 4 Türen (optisch geteilt), 2 Türen, 6 Einlegeböden, 3 Kleiderstangen, 3 Auszüge 0,66 R, 1 Schubkasten H 234,9, T 62,3 cm <b>Gegen Aufpreis:</b> Preisreduktion Kranzleiste siehe Seite 110. Preisreduktion Innenausstattung siehe Seite 110. Schrankinneneinteilung siehe Seite 77. LED-Bodenbeleuchtung siehe Seite 76.	5692,- 6063,- 5859,- 5896,-	6261,- 6670,- 6445,- 6486,-
	<b>74408</b> B 227,2 (90/45/90) cm (Abb.) <b>74044</b> B 257,2 (105/45/105) cm <b>74409</b> B 234,7 (90/52,5/90) cm <b>74410</b> B 264,7 (105/52,5/105) cm <b>mit Drehtür</b>	3457,- 3638,- 3500,- 3681,- (VZ)	3759,- 3957,- 3804,- 4002,- (VZ)
	<b>74411</b> B 227,2 (90/45/90) cm (Abb.) <b>74412</b> B 257,2 (105/45/105) cm <b>74413</b> B 234,7 (90/52,5/90) cm <b>74414</b> B 264,7 (105/52,5/105) cm <b>mit Falttür</b> <b>Kleiderschrank 6,5 R</b> 4 Türen, 4 Einlegeböden, 2 Kleiderstangen, 5 Zwischenbauböden (nicht verstellbar) H 234,9, T 62,3 cm <b>Gegen Aufpreis:</b> Preisreduktion Kranzleiste siehe Seite 110. Preisreduktion Innenausstattung siehe Seite 110. Schrankinneneinteilung siehe Seite 77. LED-Bodenbeleuchtung siehe Seite 76. LED-Nischenbodenbeleuchtung siehe Seite 114. Funkfernbedienung siehe Seite 113.	3863,- 4058,- 3906,- 4101,- (VZ)	4206,- 4420,- 4251,- 4465,- (VZ)

## Vorschläge Kleiderschränke

(preisgleich auch spiegelbildlich möglich = Best.-Nr. mit **G** ergänzen z. B. **74065/G**)

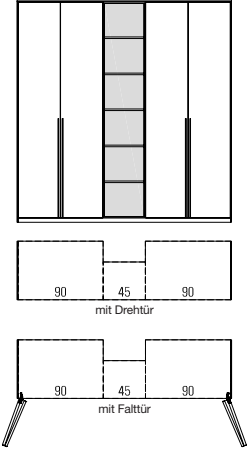
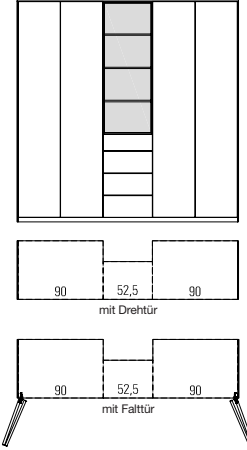
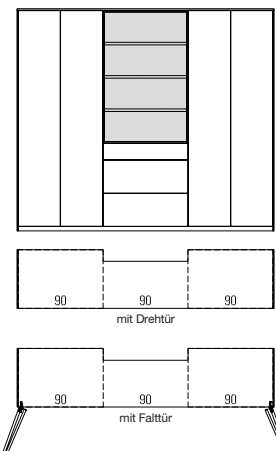
	Best.-Nr. / Maße Beschreibung	PG 1	PG 2
	<p><b>74415</b> B 227,2 (90/45/90) cm (Abb.)  <b>74416</b> B 257,2 (105/45/105) cm  <b>74417</b> B 234,7 (90/52,5/90) cm  <b>74418</b> B 264,7 (105/52,5/105) cm</p> <p><b>mit Drehtür</b></p> <hr/> <p><b>74419</b> B 227,2 (90/45/90) cm (Abb.)  <b>74420</b> B 257,2 (105/45/105) cm  <b>74421</b> B 234,7 (90/52,5/90) cm  <b>74422</b> B 264,7 (105/52,5/105) cm</p> <p><b>mit Falttür</b></p> <p><b>Kleiderschrank 6,5 R</b>  4 Türen, 4 Einlegeböden, 2 Kleiderstangen, 5 Zwischenbauböden (nicht verstellbar)  H 234,9, T 62,3 cm</p> <p><b>Gegen Aufpreis:</b>  Preisreduktion Kranzleiste siehe Seite 110.  Preisreduktion Innenausstattung siehe Seite 110.  Schrankinneneinteilung siehe Seite 77.  LED-Bodenbeleuchtung siehe Seite 76.  LED-Nischenbodenbeleuchtung siehe Seite 114.  Funkfernbedienung siehe Seite 113.</p>	<p>3902,- 4248,-  4086,- 4450,-  3945,- 4293,-  4129,- 4495,-  (VZ) (VZ)</p> <hr/> <p>4312,- 4699,-  4506,- 4913,-  4355,- 4744,-  4549,- 4958,-  (VZ) (VZ)</p>	
	<p><b>74456</b> B 227,2 (90/45/90) cm  <b>74457</b> B 257,2 (105/45/105) cm  <b>74458</b> B 234,7 (90/52,5/90) cm (Abb.)  <b>74459</b> B 264,7 (105/52,5/105) cm</p> <p><b>mit Drehtür</b></p> <hr/> <p><b>74460</b> B 227,2 (90/45/90) cm  <b>74461</b> B 257,2 (105/45/105) cm  <b>74462</b> B 234,7 (90/52,5/90) cm (Abb.)  <b>74463</b> B 264,7 (105/52,5/105) cm</p> <p><b>mit Falttür</b></p> <p><b>Kleiderschrank 6,5 R</b>  4 Türen, 4 Einlegeböden, 2 Kleiderstangen, 3 Auszüge 0,66 R, 1 Schubkasten, 3 Zwischenbauböden (nicht verstellbar)  H 234,9, T 62,3 cm</p> <p><b>Gegen Aufpreis:</b>  Preisreduktion Kranzleiste siehe Seite 110.  Preisreduktion Innenausstattung siehe Seite 110.  Schrankinneneinteilung siehe Seite 77.  LED-Bodenbeleuchtung siehe Seite 76.  LED-Nischenbodenbeleuchtung siehe Seite 114.  Funkfernbedienung siehe Seite 113.</p>	<p>3825,- 4145,-  4005,- 4344,-  3884,- 4207,-  4065,- 4406,-  (VZ) (VZ)</p> <hr/> <p>4231,- 4592,-  4426,- 4806,-  4291,- 4654,-  4485,- 4868,-  (VZ) (VZ)</p>	
	<p><b>74423</b> B 272,2 (90/90/90) cm (Abb.)  <b>74424</b> B 302,2 (105/90/105) cm  <b>74425</b> B 287,2 (90/105/90) cm  <b>74426</b> B 317,2 (105/105/105) cm</p> <p><b>mit Drehtür</b></p> <hr/> <p><b>74427</b> B 272,2 (90/90/90) cm (Abb.)  <b>74428</b> B 302,2 (105/90/105) cm  <b>74429</b> B 287,2 (90/105/90) cm  <b>74430</b> B 317,2 (105/105/105) cm</p> <p><b>mit Falttür</b></p> <p><b>Kleiderschrank 6,5 R</b>  4 Türen, 4 Einlegeböden, 2 Kleiderstangen, 2 Auszüge 1 R, 1 Schubkasten, 3 Zwischenbauböden (nicht verstellbar)  H 234,9, T 62,3 cm</p> <p><b>Gegen Aufpreis:</b>  Preisreduktion Kranzleiste siehe Seite 110.  Preisreduktion Innenausstattung siehe Seite 110.  Schrankinneneinteilung siehe Seite 77.  LED-Bodenbeleuchtung siehe Seite 76.  LED-Nischenbodenbeleuchtung siehe Seite 114.  Funkfernbedienung siehe Seite 113.</p>	<p>4520,- 4884,-  4713,- 5096,-  4824,- 5203,-  5017,- 5416,-</p> <hr/> <p>4955,- 5362,-  5163,- 5591,-  5259,- 5681,-  5467,- 5910,-</p>	

## Vorschläge Kleiderschränke

(preisgleich auch spiegelbildlich möglich = Best.-Nr. mit **G** ergänzen z. B. **74065/G**)

	Best.-Nr. / Maße Beschreibung	PG 1	PG 2
	<b>74431</b> B 272,2 (90/90/90) cm (Abb.) <b>74432</b> B 302,2 (105/90/105) cm <b>74433</b> B 287,2 (90/105/90) cm <b>74434</b> B 317,2 (105/105/105) cm <b>mit Drehtür</b>	4996,- 5193,- 5300,- 5497,-	5407,- 5624,- 5726,- 5943,-
	<b>74435</b> B 272,2 (90/90/90) cm (Abb.) <b>74436</b> B 302,2 (105/90/105) cm <b>74437</b> B 287,2 (90/105/90) cm <b>74438</b> B 317,2 (105/105/105) cm <b>mit Falttür</b> <b>Kleiderschrank 6,5 R</b> 4 Türen, 4 Einlegeböden, 2 Kleiderstangen, 2 Auszüge 1 R, 1 Schubkasten, 3 Zwischenbauböden (nicht verstellbar) H 234,9, T 62,3 cm <b>Gegen Aufpreis:</b> Preisreduktion Kranzleiste siehe Seite 110. Preisreduktion Innenausstattung siehe Seite 110. Schrankinneneinteilung siehe Seite 77. LED-Bodenbeleuchtung siehe Seite 76. LED-Nischenbodenbeleuchtung siehe Seite 114. Funkfernbedienung siehe Seite 113.	5434,- 5642,- 5738,- 5946,-	5890,- 6118,- 6209,- 6437,-
	<b>74439</b> B 302,2 (90/120/90) cm <b>mit Drehtür</b>	5174,-	5570,-
	<b>74440</b> B 302,2 (90/120/90) cm <b>mit Falttür</b> <b>Kleiderschrank 6,5 R</b> 4 Türen, 4 Einlegeböden, 2 Kleiderstangen, 3 Auszüge 0,66 R, 1 Gerätenische mit Klappe, 1 TV-Rückwand inkl. Kabeldurch- lass, 1 Zwischenbauboden (nicht verstellbar) H 234,9, T 62,3 cm <b>Gegen Aufpreis:</b> 1 x <b>90076</b> TV-Halterung 1 x <b>91194</b> TV-Halterung für Paneelmontage 1 x <b>90135</b> Infrarot Repeater 1 x <b>91390</b> Hochgl. TV-Rückwand pro m <sup>2</sup> Preisreduktion Kranzleiste siehe Seite 110. Preisreduktion Innenausstattung siehe Seite 110. Schrankinneneinteilung siehe Seite 77. LED-Bodenbeleuchtung siehe Seite 76.	5609,- 191,- 329,- 210,- 203,-	6048,- 191,- 329,- 210,- 203,-
	<b>74441</b> B 229,4 (45/90/90) cm (Abb.) <b>74443</b> B 266,9 (52,5/105/105) cm <b>mit Drehtür</b>	4963,- 5192,- (VZ)	5418,- 5671,- (VZ)
	<b>74442</b> B 229,4 (45/90/90) cm (Abb.) <b>74444</b> B 266,9 (52,5/105/105) cm <b>mit Falttür</b> <b>Kleiderschrank 6,5 R</b> 4 Türen, 1 Tür (feststehend), 6 Einlegeböden, 3 Kleiderstangen, 2 Haken (groß), 7 Haken (klein) H 234,9, T 62,3 cm <b>Gegen Aufpreis:</b> 1 x <b>90489</b> 1er-Set LED-Strahler Preisreduktion Kranzleiste siehe Seite 110. Preisreduktion Innenausstattung siehe Seite 110. Schrankinneneinteilung siehe Seite 77. LED-Bodenbeleuchtung siehe Seite 76. Funkfernbedienung siehe Seite 113.	5168,- 5402,- (VZ)	5644,- 5902,- (VZ)

## Vorschläge

(preisgleich auch spiegelbildlich möglich = Best.-Nr. mit **G** ergänzen z. B. **74065/G**)

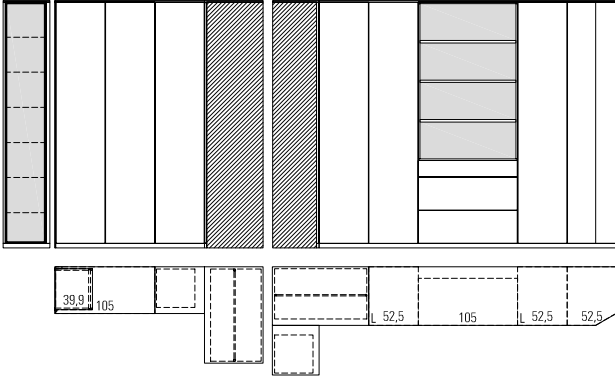
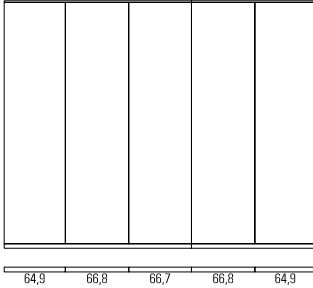
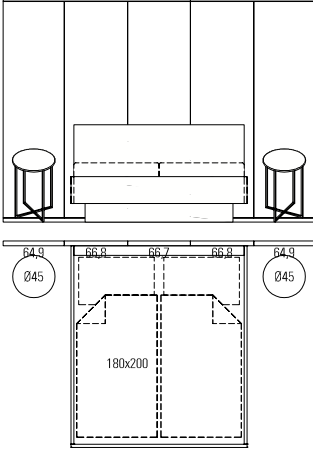
	Best.-Nr. / Maße Beschreibung	PG 1	PG 2
	<p><b>74065</b> H 261,6 cm (Abb.) bestehend aus: 1x 14809, 1x 81411K, 1x 81461, 2x 81380, 1x 14788, 1x 89943</p> <p><b>74445</b> H 234,9 cm 6,5 R bestehend aus: 1x 14673 1x 81327K, 1x 81376, 2x 81296, 1x 14652, 1x 89931 B 220,6 x 365,3, T 49,5/62,3 cm</p> <p><b>Gegen Aufpreis:</b> <b>1 x 90489</b> 1er-Set LED-Strahler <b>1 x 94813</b> 3er-Set Nischenbodenbel. (Ind.) B 105,0 cm Preisreduktion Kranzleiste siehe Seite 110. Preisreduktion Innenausstattung siehe Seite 110. Schrankinneneinteilung siehe Seite 77. LED-Bodenbeleuchtung siehe Seite 76. Funkfernbedienung siehe Seite 113.</p>	11464,-	12441,-
	<p><b>74058</b> H 261,6 cm (Abb.) bestehend aus: 2x 89885, 1x 89889</p> <p><b>74446</b> H 234,9 cm 6,5 R bestehend aus: 2x 89875, 1x 89879</p> <p><b>74447</b> H 217,3 cm 6 R bestehend aus: 2x 89865, 1x 89869</p> <p>B 330,0, T 4,2 cm</p> <p><b>Gegen Aufpreis:</b> Preisreduktion Abschlussleiste siehe Seite 98. LED-Beleuchtung für Paneel siehe Seite 99.</p>	2887,-	3031,-
	<p>Gesamtvorschlag</p> <p><b>74072</b> Stoffgruppe 1 <b>74448</b> Stoffgruppe 2 <b>74449</b> Stoffgruppe 3</p> <p>bestehend aus: 1x 74446, 2x 94588, 1x 14260 oder 1x 14261 oder 1x 14262 B 330,0, H 234,9, T 4,2/213,3 cm</p> <p>Betten mit Sockel und Polsterkopfteil</p> <p><b>14260</b> Stoffgruppe 1 <b>14261</b> Stoffgruppe 2 <b>14262</b> Stoffgruppe 3</p> <p>186,6 x 213,3 cm Liegefläche 180,0 x 200,0 cm</p> <p><b>74446</b> Paneel B 330,0, H 234,9, T 4,2 cm</p>	5576,- 5717,- 5817,- (VZ)	5854,- 6003,- 6108,- (VZ)
<p><b>Stoffgruppe 1:</b> Stoff WILLOW vegane Lederalternative PURE</p> <p><b>Stoffgruppe 2:</b> Velours CLOUD Stoff OCEAN Stoff TREND</p> <p><b>Stoffgruppe 3:</b> Leder HERMES</p>	<p><b>94588</b> 2 x Nachttisch Ø 45,0, H 56,0 cm</p> <p><b>Gegen Aufpreis:</b> <b>1 x 94693</b> LED-Beleuchtung für Paneel bis B 800 cm <b>1 x 93229</b> Aufpr. Bettseitenhöhe 48,1 cm <b>1 x 93024</b> Hochgl. Bettrahmen Preisreduktion Abschlussleiste siehe Seite 98. Funkfernbedienung siehe Seite 113.</p>	à 661,-	à 694,-

**Betten mit Kufen und Paneelkopfteil**

**Betten mit Sockel und Paneelkopfteil**

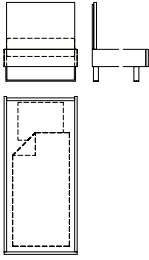
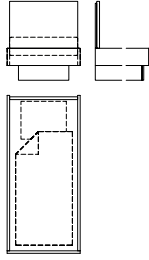
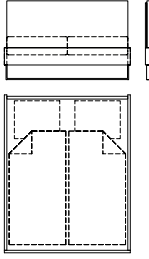
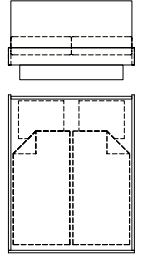

Best.-Nr. / Maße Beschreibung		PG 1	PG 2	Best.-Nr. / Maße Beschreibung		PG 1	PG 2
	<b>14210</b> 96,6 x 208,9 cm Liegefläche 90,0 x 200,0 cm	1374,-	1442,-		<b>14217</b> 96,6 x 208,9 cm Liegefläche 90,0 x 200,0 cm	1222,-	1283,-
	<b>14211</b> 106,6 x 208,9 cm Liegefläche 100,0 x 200,0 cm	1447,-	1520,-		<b>14218</b> 106,6 x 208,9 cm Liegefläche 100,0 x 200,0 cm	1282,-	1346,-
	<b>14212</b> 126,6 x 208,9 cm Liegefläche 120,0 x 200,0 cm	1590,-	1670,-		<b>14219</b> 126,6 x 208,9 cm Liegefläche 120,0 x 200,0 cm	1401,-	1471,-
	<b>14213</b> 146,6 x 208,9 cm Liegefläche 140,0 x 200,0 cm	1733,-	1819,-		<b>14220</b> 146,6 x 208,9 cm Liegefläche 140,0 x 200,0 cm	1519,-	1595,-
Bettseitenhöhe: 42,3 / 48,1 cm Fußteilhöhe: 42,3 / 48,1 cm Kopfteilhöhe: 104,3 / 110,1 cm				Bettseitenhöhe: 42,3 / 48,1 cm Fußteilhöhe: 42,3 / 48,1 cm Kopfteilhöhe: 104,3 / 110,1 cm			
Matratzeinlegetiefe verstellbar von 20,3 bis 27,5 bzw. von 26,1 bis 33,3 cm				Matratzeinlegetiefe verstellbar von 20,3 bis 27,5 bzw. von 26,1 bis 33,3 cm			
Kufen Edelstahlfarbig (Standard) Kufen Schwarz matt (auf Wunsch) Kufen Weiß matt (auf Wunsch) Kufen Wollweiß matt (auf Wunsch)				<b>Gegen Aufpreis:</b> <b>1 x 93023</b> Aufpr. Bettseiten-Sonderlänge <b>1 x 93229</b> Aufpr. Bettseitenhöhe 48,1 cm <b>1 x 93024</b> Hochgl. Bettrahmen <b>1 x 93528</b> Aufpr. variable Kopfteilhöhe (mind. Höhe 15,0 cm über Bettseitenhöhe)		145,- 170,- 364,- 113,-	152,- 179,- 364,- 113,-
<b>Gegen Aufpreis:</b> <b>1 x 93023</b> Aufpr. Bettseiten-Sonderlänge <b>1 x 93229</b> Aufpr. Bettseitenhöhe 48,1 cm <b>1 x 93024</b> Hochgl. Bettrahmen <b>1 x 93528</b> Aufpr. variable Kopfteilhöhe (mind. Höhe 15,0 cm über Bettseitenhöhe)		145,- 170,- 364,- 113,-	152,- 179,- 364,- 113,-	Aufpreis Polsteraufsatz siehe Seite 30. Hochglanz Paneelkopfteil 2,5 R Tabelle D siehe Seite 119. LED-Kopfteilbeleuchtung siehe Seite 30.			
Aufpreis Polsteraufsatz siehe Seite 30. Hochglanz Paneelkopfteil 2,5 R Tabelle D siehe Seite 119. LED-Kopfteilbeleuchtung siehe Seite 30.				Aufpreis Polsteraufsatz siehe Seite 30. Hochglanz Paneelkopfteil 2,5 R Tabelle D siehe Seite 119. LED-Kopfteilbeleuchtung siehe Seite 30.			
	<b>14214</b> 166,6 x 208,9 cm Liegefläche 160,0 x 200,0 cm	1901,-	1996,-		<b>14221</b> 166,6 x 208,9 cm Liegefläche 160,0 x 200,0 cm	1650,-	1732,-
	<b>14215</b> 186,6 x 208,9 cm Liegefläche 180,0 x 200,0 cm	2041,-	2143,-		<b>14222</b> 186,6 x 208,9 cm Liegefläche 180,0 x 200,0 cm	1772,-	1860,-
	<b>14216</b> 206,6 x 208,9 cm Liegefläche 200,0 x 200,0 cm	2184,-	2293,-		<b>14223</b> 206,6 x 208,9 cm Liegefläche 200,0 x 200,0 cm	1892,-	1986,-
Bettseitenhöhe: 42,3 / 48,1 cm Fußteilhöhe: 42,3 / 48,1 cm Kopfteilhöhe: 104,3 / 110,1 cm				Bettseitenhöhe: 42,3 / 48,1 cm Fußteilhöhe: 42,3 / 48,1 cm Kopfteilhöhe: 104,3 / 110,1 cm			
Matratzeinlegetiefe verstellbar von 20,3 bis 27,5 bzw. von 26,1 bis 33,3 cm				Matratzeinlegetiefe verstellbar von 20,3 bis 27,5 bzw. von 26,1 bis 33,3 cm			
Kufen Edelstahlfarbig (Standard) Kufen Schwarz matt (auf Wunsch) Kufen Weiß matt (auf Wunsch) Kufen Wollweiß matt (auf Wunsch)				<b>Gegen Aufpreis:</b> <b>1 x 93023</b> Aufpr. Bettseiten-Sonderlänge <b>1 x 93229</b> Aufpr. Bettseitenhöhe 48,1 cm <b>1 x 93024</b> Hochgl. Bettrahmen <b>1 x 93528</b> Aufpr. variable Kopfteilhöhe (mind. Höhe 15,0 cm über Bettseitenhöhe)		145,- 170,- 364,- 113,-	152,- 179,- 364,- 113,-
<b>Gegen Aufpreis:</b> <b>1 x 93023</b> Aufpr. Bettseiten-Sonderlänge <b>1 x 93229</b> Aufpr. Bettseitenhöhe 48,1 cm <b>1 x 93024</b> Hochgl. Bettrahmen <b>1 x 93528</b> Aufpr. variable Kopfteilhöhe (mind. Höhe 15,0 cm über Bettseitenhöhe)		145,- 170,- 364,- 113,-	152,- 179,- 364,- 113,-	Aufpreis Polsteraufsatz siehe Seite 30. Hochglanz Paneelkopfteil 2,5 R Tabelle D siehe Seite 119. LED-Kopfteilbeleuchtung siehe Seite 30.			
Aufpreis Polsteraufsatz siehe Seite 30. Hochglanz Paneelkopfteil 2,5 R Tabelle D siehe Seite 119. LED-Kopfteilbeleuchtung siehe Seite 30.				Aufpreis Polsteraufsatz siehe Seite 30. Hochglanz Paneelkopfteil 2,5 R Tabelle D siehe Seite 119. LED-Kopfteilbeleuchtung siehe Seite 30.			

## Betten mit Kufen und Polsterkopfteil, Stärke 10,0 cm

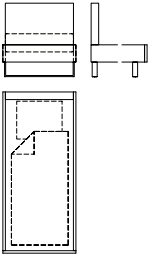
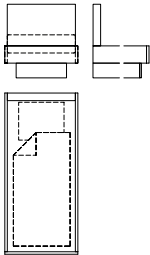
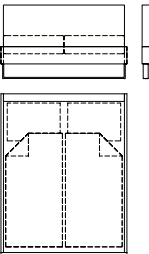
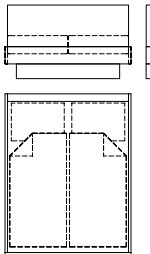
## Betten mit Sockel und Polsterkopfteil, Stärke 10,0 cm

Best.-Nr. / Maße Beschreibung	PG 1	PG 2	Best.-Nr. / Maße Beschreibung	PG 1	PG 2		
 <p>96,6 x 213,3 cm Liegefläche 90,0 x 200,0 cm</p> <p><b>14224</b> Stoffgruppe 1 <b>14225</b> Stoffgruppe 2 <b>14226</b> Stoffgruppe 3</p> <p>106,6 x 213,3 cm Liegefläche 100,0 x 200,0 cm</p> <p><b>14227</b> Stoffgruppe 1 <b>14228</b> Stoffgruppe 2 <b>14229</b> Stoffgruppe 3</p> <p>126,6 x 213,3 cm Liegefläche 120,0 x 200,0 cm</p> <p><b>Stoffgruppe 1:</b> Stoff WILLOW vegane Lederalternative PURE</p> <p><b>14230</b> Stoffgruppe 1 <b>14231</b> Stoffgruppe 2 <b>14232</b> Stoffgruppe 3</p> <p><b>Stoffgruppe 2:</b> Velours CLOUD Stoff OCEAN</p> <p>Stoff TREND</p> <p><b>Stoffgruppe 3:</b> Leder HERMES</p> <p>Kufen Edelstahlfarbig (Standard) Kufen Schwarz matt (auf Wunsch) Kufen Weiß matt (auf Wunsch) Kufen Wollweiß matt (auf Wunsch)</p> <p>Matratzeinlegetiefe verstellbar von 20,3 bis 27,5 bzw. von 26,1 bis 33,3 cm</p> <p><b>Gegen Aufpreis:</b> <b>1 x 93023</b> Aufpr. Bettseiten-Sonderlänge <b>1 x 93229</b> Aufpr. Bettseitenhöhe 48,1 cm <b>1 x 93024</b> Hochgl. Bettrahmen <b>1 x 93767</b> Aufpr. Polsterkopfteilhöhenkürzung (mind. Höhe 30,0 cm über Bettseitenhöhe)</p>	1919,- 2069,- 2175,-	2015,- 2172,- 2283,-	 <p>96,6 x 213,3 cm Liegefläche 90,0 x 200,0 cm</p> <p><b>14245</b> Stoffgruppe 1 <b>14246</b> Stoffgruppe 2 <b>14247</b> Stoffgruppe 3</p> <p>106,6 x 213,3 cm Liegefläche 100,0 x 200,0 cm</p> <p><b>14248</b> Stoffgruppe 1 <b>14249</b> Stoffgruppe 2 <b>14250</b> Stoffgruppe 3</p> <p>126,6 x 213,3 cm Liegefläche 120,0 x 200,0 cm</p> <p><b>Stoffgruppe 1:</b> Stoff WILLOW vegane Lederalternative PURE</p> <p><b>14251</b> Stoffgruppe 1 <b>14252</b> Stoffgruppe 2 <b>14253</b> Stoffgruppe 3</p> <p><b>Stoffgruppe 2:</b> Velours CLOUD Stoff OCEAN</p> <p>Stoff TREND</p> <p><b>Stoffgruppe 3:</b> Leder HERMES</p> <p>Matratzeinlegetiefe verstellbar von 20,3 bis 27,5 bzw. von 26,1 bis 33,3 cm</p> <p><b>Gegen Aufpreis:</b> <b>1 x 93023</b> Aufpr. Bettseiten-Sonderlänge <b>1 x 93229</b> Aufpr. Bettseitenhöhe 48,1 cm <b>1 x 93024</b> Hochgl. Bettrahmen <b>1 x 93767</b> Aufpr. Polsterkopfteilhöhenkürzung (mind. Höhe 30,0 cm über Bettseitenhöhe)</p>	1767,- 1919,- 2023,-	1856,- 2015,- 2124,-		
	2140,- 2285,- 2393,-	2247,- 2399,- 2513,-		1954,- 2096,- 2207,-	2051,- 2201,- 2317,-		
	2326,- 2483,- 2600,-	2443,- 2607,- 2730,-		2112,- 2271,- 2386,-	2218,- 2385,- 2506,-		
	145,- 170,- 364,- 139,-	152,- 179,- 364,- 139,-		145,- 170,- 364,- 139,-	152,- 179,- 364,- 139,-		
	 <p>166,6 x 213,3 cm Liegefläche 160,0 x 200,0 cm</p> <p><b>14236</b> Stoffgruppe 1 <b>14237</b> Stoffgruppe 2 <b>14238</b> Stoffgruppe 3</p> <p>186,6 x 213,3 cm Liegefläche 180,0 x 200,0 cm</p> <p><b>14239</b> Stoffgruppe 1 <b>14240</b> Stoffgruppe 2 <b>14241</b> Stoffgruppe 3</p> <p>206,6 x 213,3 cm Liegefläche 200,0 x 200,0 cm</p> <p><b>Stoffgruppe 1:</b> Stoff WILLOW vegane Lederalternative PURE</p> <p><b>14242</b> Stoffgruppe 1 <b>14243</b> Stoffgruppe 2 <b>14244</b> Stoffgruppe 3</p> <p><b>Stoffgruppe 2:</b> Velours CLOUD Stoff OCEAN Stoff TREND</p> <p><b>Stoffgruppe 3:</b> Leder HERMES</p> <p>Kufen Edelstahlfarbig (Standard) Kufen Schwarz matt (auf Wunsch) Kufen Weiß matt (auf Wunsch) Kufen Wollweiß matt (auf Wunsch)</p> <p>Matratzeinlegetiefe verstellbar von 20,3 bis 27,5 bzw. von 26,1 bis 33,3 cm</p> <p><b>Gegen Aufpreis:</b> <b>1 x 93023</b> Aufpr. Bettseiten-Sonderlänge <b>1 x 93229</b> Aufpr. Bettseitenhöhe 48,1 cm <b>1 x 93024</b> Hochgl. Bettrahmen <b>1 x 93767</b> Aufpr. Polsterkopfteilhöhenkürzung (mind. Höhe 30,0 cm über Bettseitenhöhe)</p>	2527,- 2683,- 2794,-		2653,- 2817,- 2933,-	 <p>166,6 x 213,3 cm Liegefläche 160,0 x 200,0 cm</p> <p><b>14257</b> Stoffgruppe 1 <b>14258</b> Stoffgruppe 2 <b>14259</b> Stoffgruppe 3</p> <p>186,6 x 213,3 cm Liegefläche 180,0 x 200,0 cm</p> <p><b>14260</b> Stoffgruppe 1 <b>14261</b> Stoffgruppe 2 <b>14262</b> Stoffgruppe 3</p> <p>206,6 x 213,3 cm Liegefläche 200,0 x 200,0 cm</p> <p><b>Stoffgruppe 1:</b> Stoff WILLOW vegane Lederalternative PURE</p> <p><b>14263</b> Stoffgruppe 1 <b>14264</b> Stoffgruppe 2 <b>14265</b> Stoffgruppe 3</p> <p><b>Stoffgruppe 2:</b> Velours CLOUD Stoff OCEAN Stoff TREND</p> <p><b>Stoffgruppe 3:</b> Leder HERMES</p> <p>Matratzeinlegetiefe verstellbar von 20,3 bis 27,5 bzw. von 26,1 bis 33,3 cm</p> <p><b>Gegen Aufpreis:</b> <b>1 x 93023</b> Aufpr. Bettseiten-Sonderlänge <b>1 x 93229</b> Aufpr. Bettseitenhöhe 48,1 cm <b>1 x 93024</b> Hochgl. Bettrahmen <b>1 x 93767</b> Aufpr. Polsterkopfteilhöhenkürzung (mind. Höhe 30,0 cm über Bettseitenhöhe)</p>	2278,- 2432,- 2543,-	2392,- 2554,- 2670,-
		2692,- 2853,- 2966,-		2827,- 2996,- 3114,-		2425,- 2584,- 2697,-	2547,- 2713,- 2832,-
		2876,- 3033,- 3146,-		3020,- 3185,- 3303,-		2584,- 2741,- 2851,-	2713,- 2878,- 2994,-
		145,- 170,- 364,- 139,-		152,- 179,- 364,- 139,-		145,- 170,- 364,- 139,-	152,- 179,- 364,- 139,-

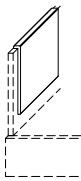
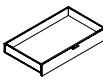
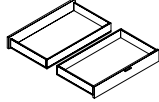
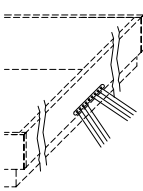
**Zubehör Betten**

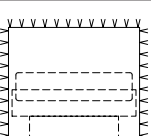
	Best.-Nr. / Maße Beschreibung	PG 1	PG 2		Best.-Nr. / Maße Beschreibung	PG 1	PG 2
 <p><b>Stoffgruppe 1:</b> Stoff WILLOW vegane Lederalternative PURE</p> <p><b>Stoffgruppe 2:</b> Velours CLOUD Stoff OCEAN Stoff TREND</p> <p><b>Stoffgruppe 3:</b> Leder HERMES</p> <p>Stoff TREND Cord nicht möglich.</p> <p>Polsteraufsatz trägt 2,0 cm nach oben und 5,0 cm mittig nach vorne auf.</p>	1er Set Polsteraufsatz für Bett mit Paneelkopfteil  Aufsatz B 70,0 cm für Bett 96,6 x 208,9 cm  <b>94792</b> Stoffgruppe 1 <b>94793</b> Stoffgruppe 2 <b>94794</b> Stoffgruppe 3	350,- 423,- 479,-	350,- 423,- 479,-		Bettschubkasten auf Rollen für Bett mit Sockel  Schubkastenvorderstück in Bettsockelausführung  für Liegeflächen 90,0 / 100,0 / 120,0 / 140,0 cm  <b>93230</b> 1 Schubkasten	303,-	318,-
	Aufsatz B 80,0 cm für Bett 106,6 x 208,9 cm  <b>94795</b> Stoffgruppe 1 <b>94796</b> Stoffgruppe 2 <b>94797</b> Stoffgruppe 3	361,- 446,- 506,-	361,- 446,- 506,-			für Liegeflächen 160,0 / 180,0 / 200,0 cm  <b>93231</b> 2 Schubkästen  nicht möglich bei: – Bettlänge 190,0 cm – Bett in Verbindung mit stehendem Nachtschrank in Tiefe 49,5 cm	610,-
	Aufsatz B 100,0 cm für Bett 126,6 x 208,9 cm  <b>94798</b> Stoffgruppe 1 <b>94799</b> Stoffgruppe 2 <b>94800</b> Stoffgruppe 3	384,- 488,- 564,-	384,- 488,- 564,-	Lichte Innenmaße Schubkasten: B 109,8, H 13,5, T 58,4 cm			
	Aufsatz B 120,0 cm für Bett 146,6 x 208,9 cm  <b>94801</b> Stoffgruppe 1 <b>94802</b> Stoffgruppe 2 <b>94803</b> Stoffgruppe 3  H 46,5, T 8,2 cm	407,- 529,- 619,-	407,- 529,- 619,-		Bettseitenbeleuchtung Orientierungslicht für die Nacht mit Bewegungssensor  schaltet in einer Reichweite von 3 m, Manuelle Einstellung der Einschaltdauer, Lichtfarbe: weiß  <b>93026</b> 1er Set, ~1 Watt  <b>93068</b> 2er Set, ~2 Watt  B 21,0, H 1,7, T 2,0 cm  nicht möglich bei: – Bettschubkasten	84,- 125,-	84,- 125,-
<p><b>Gegen Aufpreis:</b>  <b>1 x 93955</b> Aufpr. Höhenkürzung (abhängig von var. Kopfteilhöhe, mind. Höhe 50,0 cm über Bettseitenhöhe)</p>	82,-	82,-	Die Leuchte wird mit einem Leuchtmittel der <b>Energie-</b> <b>klasse F</b> geliefert.  Weitere Informationen zum Leuchtmittel siehe Zusatz- liste „Zubehör im Detail“.				
 <p><b>Stoffgruppe 1:</b> Stoff WILLOW vegane Lederalternative PURE</p> <p><b>Stoffgruppe 2:</b> Velours CLOUD Stoff OCEAN Stoff TREND</p> <p><b>Stoffgruppe 3:</b> Leder HERMES</p> <p>Stoff TREND Cord nicht möglich.</p> <p>Polsteraufsatz trägt 2,0 cm nach oben und 5,0 cm mittig nach vorne auf.</p>	2er Set Polsteraufsatz für Bett mit Paneelkopfteil  Aufsatz B 65,0 / 65,0 cm für Bett 166,6 x 208,9 cm  <b>94804</b> Stoffgruppe 1 <b>94805</b> Stoffgruppe 2 <b>94806</b> Stoffgruppe 3	642,- 741,- 821,-	642,- 741,- 821,-		LED-Kopfteilbeleuchtung für Betten mit Paneelkopfteil inkl. Vorschaltgerät, Zuleitung und Fußschalter  <b>94782</b> für B 96,6 cm, ~15 Watt <b>94783</b> für B 106,6 cm, ~15 Watt <b>94784</b> für B 126,6 cm, ~17 Watt <b>94785</b> für B 146,6 cm, ~18 Watt <b>94786</b> für B 166,6 cm, ~20 Watt <b>94787</b> für B 186,6 cm, ~21 Watt <b>94788</b> für B 206,6 cm, ~23 Watt	370,- 378,- 399,- 419,- 442,- 462,- 481,-	370,- 378,- 399,- 419,- 442,- 462,- 481,-
	Aufsatz B 75,0 / 75,0 cm für Bett 186,6 x 208,9 cm  <b>94807</b> Stoffgruppe 1 <b>94808</b> Stoffgruppe 2 <b>94809</b> Stoffgruppe 3	665,- 785,- 877,-	665,- 785,- 877,-		<p><b>Gegen Aufpreis:</b>  <b>1 x 94789</b> 1er Set Schalter dimmbar  <b>1 x 94790</b> 2er Set Schalter dimmbar                      Schalter wird links und / oder rechts an der Seitenkante des Paneelkopfteiltes eingebaut.</p>	81,- 106,-	81,- 106,-
	Aufsatz B 85,0 / 85,0 cm für Bett 206,6 x 208,9 cm  <b>94810</b> Stoffgruppe 1 <b>94811</b> Stoffgruppe 2 <b>94812</b> Stoffgruppe 3  H 46,5, T 8,2 cm	688,- 828,- 932,-	688,- 828,- 932,-	Die Leuchte wird mit einem Leuchtmittel der <b>Energie-</b> <b>klasse F</b> geliefert.  Weitere Informationen zum Leuchtmittel siehe Zusatz- liste „Zubehör im Detail“.			
<p><b>Gegen Aufpreis:</b>  <b>1 x 93955</b> Aufpr. Höhenkürzung (abhängig von var. Kopfteilhöhe, mind. Höhe 50,0 cm über Bettseitenhöhe)</p>	82,-	82,-					

# KARA-FRAME-S





Elemente standardmäßig mit Push to open.  
Griffleiste oder Griff auf Wunsch (siehe Seite 5).

Bitte Außenseiten mit insgesamt 2,2 cm beachten siehe Seite 4.  
Mögliches Zubehör siehe Seiten 107 - 123.  
Kufen (Höhe +8,8 cm) / Rahmengestell (Höhe +28,0 cm) /  
Sockelgleiter (Höhe -0,4 cm) siehe Seiten 107 / 108.





## Nachtschränke

### 1 R, Höhe 41,3 cm

### 1,25 R, Höhe 50,1 cm



Best.-Nr. / Maße Beschreibung	PG 1	PG 2	Best.-Nr. / Maße Beschreibung	PG 1	PG 2
 			 		
<b>78838</b> B 45,0 cm <b>78839</b> B 52,5 cm <b>78840</b> B 60,0 cm <b>78841</b> B 75,0 cm <b>78842</b> B 90,0 cm 2 Schubkästen <b>T 39,9 cm</b>	588,- 614,- 639,- 691,- 735,-	618,- 644,- 674,- 726,- 772,-	<b>78854</b> B 45,0 cm <b>78855</b> B 52,5 cm <b>78856</b> B 60,0 cm <b>78857</b> B 75,0 cm <b>78858</b> B 90,0 cm 1 Auszug 0,75 R, 1 Schubkasten <b>T 39,9 cm</b>	637,- 661,- 686,- 735,- 800,-	669,- 695,- 721,- 772,- 840,-
Bei direktem Anschluss an eine Bettseite erhält der Nachtschank ein 2,6 cm starkes Abdeckblatt. <b>78843</b> B 45,0 cm <b>78844</b> B 52,5 cm <b>78845</b> B 60,0 cm <b>78846</b> B 75,0 cm <b>78847</b> B 90,0 cm wie vor <b>T 49,5 cm</b>	646,- 673,- 700,- 754,- 802,-	678,- 707,- 733,- 789,- 845,-	<b>78859</b> B 45,0 cm <b>78860</b> B 52,5 cm <b>78861</b> B 60,0 cm <b>78862</b> B 75,0 cm <b>78863</b> B 90,0 cm wie vor <b>T 49,5 cm</b>	684,- 714,- 744,- 805,- 866,-	718,- 750,- 779,- 845,- 907,-

### 1,16 R, Höhe 47,1 cm

 			 		
<b>79541</b> B 45,0 cm <b>79542</b> B 52,5 cm <b>79543</b> B 60,0 cm <b>79544</b> B 75,0 cm <b>79545</b> B 90,0 cm 1 Auszug 0,66 R, 1 Schubkasten <b>T 39,9 cm</b>	637,- 661,- 686,- 735,- 800,-	669,- 695,- 721,- 772,- 840,-	<b>84902</b> B 45,0 cm <b>84903</b> B 52,5 cm <b>84904</b> B 60,0 cm <b>84905</b> B 75,0 cm <b>84906</b> B 90,0 cm 2 Auszüge 0,625 R <b>T 39,9 cm</b>	637,- 661,- 686,- 735,- 800,-	669,- 695,- 721,- 772,- 840,-
Bei direktem Anschluss an eine Bettseite erhält der Nachtschank ein 2,6 cm starkes Abdeckblatt. <b>79546</b> B 45,0 cm <b>79547</b> B 52,5 cm <b>79548</b> B 60,0 cm <b>79549</b> B 75,0 cm <b>79550</b> B 90,0 cm wie vor <b>T 49,5 cm</b>	684,- 714,- 744,- 805,- 866,-	718,- 750,- 779,- 845,- 907,-	<b>84907</b> B 45,0 cm <b>84908</b> B 52,5 cm <b>84909</b> B 60,0 cm <b>84910</b> B 75,0 cm <b>84911</b> B 90,0 cm wie vor <b>T 49,5 cm</b>	684,- 714,- 744,- 805,- 866,-	718,- 750,- 779,- 845,- 907,-

## Nachtschränke 1,5 R, Höhe 58,9 cm

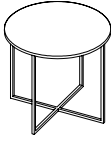

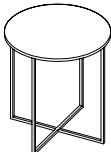
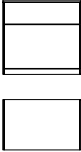

## Nachttisch mit runder Platte

Best.-Nr. / Maße Beschreibung		PG 1	PG 2	Best.-Nr. / Maße Beschreibung		PG 1	PG 2
	<b>78864</b> B 45,0 cm <b>78865</b> B 52,5 cm <b>78866</b> B 60,0 cm <b>78867</b> B 75,0 cm <b>78868</b> B 90,0 cm 3 Schubkästen <b>T 39,9 cm</b>	742,-	777,-		<b>94585</b> Ø 45,0 cm <b>94586</b> Ø 60,0 cm <b>mit runder Holzplatte</b> H 48,0 cm Bei Bestellung bitte angeben: Gestell Edelstahlfarbig, Schwarz matt, Weiß matt oder Wollweiß matt (ohne Aufpreis) Gestell in allen lieferbaren Lackausführungen (gegen Aufpreis)	645,-	678,-
	<b>78869</b> B 45,0 cm <b>78870</b> B 52,5 cm <b>78871</b> B 60,0 cm <b>78872</b> B 75,0 cm <b>78873</b> B 90,0 cm wie vor <b>T 49,5 cm</b>	807,-	847,-		<b>Gegen Aufpreis:</b> <b>1 x 94815</b> Aufpreis für Gestell in allen lieferbaren Lackausführungen	94,-	94,-
	<b>78874</b> B 45,0 cm <b>78875</b> B 52,5 cm <b>78876</b> B 60,0 cm <b>78877</b> B 75,0 cm <b>78878</b> B 90,0 cm 2 Auszüge 0,75 R <b>T 39,9 cm</b>	672,-	705,-		<b>94588</b> Ø 45,0 cm <b>94589</b> Ø 60,0 cm <b>mit runder Holzplatte</b> H 56,0 cm Bei Bestellung bitte angeben: Gestell Edelstahlfarbig, Schwarz matt, Weiß matt oder Wollweiß matt (ohne Aufpreis) Gestell in allen lieferbaren Lackausführungen (gegen Aufpreis)	661,-	694,-
	<b>78879</b> B 45,0 cm <b>78880</b> B 52,5 cm <b>78881</b> B 60,0 cm <b>78882</b> B 75,0 cm <b>78883</b> B 90,0 cm wie vor <b>T 49,5 cm</b>	725,-	762,-		<b>Gegen Aufpreis:</b> <b>1 x 94815</b> Aufpreis für Gestell in allen lieferbaren Lackausführungen	94,-	94,-
	<b>78884</b> B 45,0 cm <b>78885</b> B 52,5 cm <b>78886</b> B 60,0 cm <b>78887</b> B 75,0 cm <b>78888</b> B 90,0 cm 1 Schubkasten, 1 Auszug 1 R <b>T 39,9 cm</b>	667,-	700,-				
	<b>78889</b> B 45,0 cm <b>78890</b> B 52,5 cm <b>78891</b> B 60,0 cm <b>78892</b> B 75,0 cm <b>78893</b> B 90,0 cm wie vor <b>T 49,5 cm</b>	728,-	763,-				

# KARA-FRAME-S

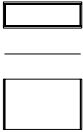
## Hänge - Nachtschränke 0,5 R, Höhe 20,8 cm

## Zubehör Nachtschränke

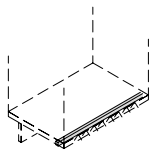









Best.-Nr. / Maße Beschreibung		PG 1	PG 2	Best.-Nr. / Maße Beschreibung		PG 1	PG 2
	<b>78810</b> B 45,0 cm <b>78811</b> B 52,5 cm <b>78812</b> B 60,0 cm <b>82069</b> B 75,0 cm <b>82070</b> B 90,0 cm 1 Schubkasten <b>T 39,9 cm</b>	523,-	549,-		<b>94791</b> USB-C Station inkl. Vorschaltgerät 30 Watt wird in der Abdeckplatte des Nachtschranks eingelassen Edelstahlfarbig – 12 Volt DC – 2-fach USB-C-Steckdose dient als Ladestation für mobile Endgeräte, wie Smartphones oder Tablets – Es können zwei unterschiedliche Geräte zeitgleich aufgeladen werden (Ladestrom der Geräte berücksichtigen) – unterstützt USB Power Delivery max. 27 Watt nicht möglich bei: – Nachttisch mit runder Platte	133,-	133,-
	Bei direktem Anschluss an eine Bettseite erhält der Nachtschrank ein 2,6 cm starkes Abdeckblatt. <b>78814</b> B 45,0 cm <b>78815</b> B 52,5 cm <b>78816</b> B 60,0 cm <b>82071</b> B 75,0 cm <b>82072</b> B 90,0 cm wie vor <b>T 49,5 cm</b>	589,-	619,-				
<b>0,66 R, Höhe 26,4 cm</b>					<b>91330</b> Kabeldurchlass Metall Ø 6,0 cm Edelstahlfarbig Kabeldurchlass wird mittig in der Abdeckplatte des Nachtschranks eingelassen. nicht möglich bei: – Nachttisch mit runder Platte	49,-	49,-
	<b>79906</b> B 45,0 cm <b>79907</b> B 52,5 cm <b>79908</b> B 60,0 cm <b>82081</b> B 75,0 cm <b>82082</b> B 90,0 cm 1 Auszug 0,66 R <b>T 39,9 cm</b>	551,-	578,-				
	Bei direktem Anschluss an eine Bettseite erhält der Nachtschrank ein 2,6 cm starkes Abdeckblatt. <b>79909</b> B 45,0 cm <b>79910</b> B 52,5 cm <b>79911</b> B 60,0 cm <b>82083</b> B 75,0 cm <b>82084</b> B 90,0 cm wie vor <b>T 49,5 cm</b>	616,-	647,-				
					LED-Unterbodenbeleuchtung für Nachtschrank inkl. Sensorschalter im Abdeckblatt <b>93110</b> 1er Set für B 45,0 cm, ~2 Watt <b>93111</b> 2er Set für B 45,0 cm, ~4 Watt <b>93112</b> 1er Set für B 52,5 cm, ~2 Watt <b>93113</b> 2er Set für B 52,5 cm, ~4 Watt <b>93114</b> 1er Set für B 60,0 cm, ~3 Watt <b>93115</b> 2er Set für B 60,0 cm, ~5 Watt <b>94105</b> 1er Set für B 75,0 cm, ~4 Watt <b>94106</b> 2er Set für B 75,0 cm, ~7 Watt <b>94107</b> 1er Set für B 90,0 cm, ~4 Watt <b>94108</b> 2er Set für B 90,0 cm, ~8 Watt Die Leuchte wird mit einem Leuchtmittel der <b>Energieklasse F</b> geliefert. Weitere Informationen zum Leuchtmittel siehe Zusatzliste „Zubehör im Detail“.	121,-	121,-
		198,-	198,-				
		125,-	125,-				
		205,-	205,-				
		131,-	131,-				
		215,-	215,-				
		139,-	139,-				
		233,-	233,-				
		149,-	149,-				
		252,-	252,-				

## Korpuselemente 1 R, Höhe 41,3 cm

(Best.-Nr. + **W** = Wangenelement, siehe Seite 5 /  
Abdeckblätter bis 270,0 cm durchgehend)

## Korpuselemente 1,5 R, Höhe 58,9 cm

(Best.-Nr. + **W** = Wangenelement, siehe Seite 5 /  
Abdeckblätter bis 270,0 cm durchgehend)

Best.-Nr. / Maße Beschreibung		PG 1	PG 2	Best.-Nr. / Maße Beschreibung		PG 1	PG 2
	<b>77891</b> B 45,0 cm <b>77892</b> B 52,5 cm <b>33769</b> B 60,0 cm <b>33770</b> B 75,0 cm <b>33771</b> B 90,0 cm <b>33772</b> B 105,0 cm <b>33773</b> B 120,0 cm <b>33774</b> B 135,0 cm  1 Auszug 1 R <b>T 39,9 cm</b>	492,-	517,-		<b>31093 L</b> B 37,5 cm <b>31094 R</b> B 37,5 cm <b>60067 L</b> B 45,0 cm <b>60068 R</b> B 45,0 cm <b>77899 L</b> B 52,5 cm <b>77900 R</b> B 52,5 cm <b>60071 L</b> B 60,0 cm <b>60072 R</b> B 60,0 cm  1 Tür, 1 Einlegeboden <b>T 39,9 cm</b>	531,-	557,-
	<b>77893</b> B 45,0 cm <b>77894</b> B 52,5 cm <b>33775</b> B 60,0 cm <b>33776</b> B 75,0 cm <b>33777</b> B 90,0 cm <b>33778</b> B 105,0 cm <b>33779</b> B 120,0 cm <b>33780</b> B 135,0 cm  wie vor <b>T 49,5 cm</b>	551,-	578,-		<b>31095 L</b> B 37,5 cm <b>31096 R</b> B 37,5 cm <b>60069 L</b> B 45,0 cm <b>60070 R</b> B 45,0 cm <b>77901 L</b> B 52,5 cm <b>77902 R</b> B 52,5 cm <b>60073 L</b> B 60,0 cm <b>60074 R</b> B 60,0 cm  wie vor <b>T 49,5 cm</b>	579,-	607,-
	<b>77895</b> B 45,0 cm <b>77896</b> B 52,5 cm <b>32428</b> B 60,0 cm <b>32429</b> B 75,0 cm <b>32430</b> B 90,0 cm <b>32431</b> B 105,0 cm <b>32432</b> B 120,0 cm <b>33798</b> B 135,0 cm  2 Schubkästen <b>T 39,9 cm</b>	588,-	618,-		<b>60083</b> B 45,0 cm <b>77903</b> B 52,5 cm <b>60085</b> B 60,0 cm <b>60087</b> B 75,0 cm <b>60089</b> B 90,0 cm <b>61175</b> B 105,0 cm <b>60721</b> B 120,0 cm <b>61176</b> B 135,0 cm  3 Schubkästen <b>T 39,9 cm</b>	742,-	777,-
	<b>77897</b> B 45,0 cm <b>77898</b> B 52,5 cm <b>33799</b> B 60,0 cm <b>33800</b> B 75,0 cm <b>33801</b> B 90,0 cm <b>33802</b> B 105,0 cm <b>33803</b> B 120,0 cm <b>33804</b> B 135,0 cm  wie vor <b>T 49,5 cm</b>	646,-	678,-		<b>60084</b> B 45,0 cm <b>77904</b> B 52,5 cm <b>60086</b> B 60,0 cm <b>60088</b> B 75,0 cm <b>60090</b> B 90,0 cm <b>61177</b> B 105,0 cm <b>60722</b> B 120,0 cm <b>61178</b> B 135,0 cm  wie vor <b>T 49,5 cm</b>	807,-	847,-
					<b>60075</b> B 45,0 cm <b>77910</b> B 52,5 cm <b>60077</b> B 60,0 cm <b>60079</b> B 75,0 cm <b>60081</b> B 90,0 cm <b>33837</b> B 105,0 cm <b>60719</b> B 120,0 cm <b>33839</b> B 135,0 cm  1 Schubkasten, 1 Auszug 1 R <b>T 39,9 cm</b>	667,-	700,-
					<b>60076</b> B 45,0 cm <b>77912</b> B 52,5 cm <b>60078</b> B 60,0 cm <b>60080</b> B 75,0 cm <b>60082</b> B 90,0 cm <b>33843</b> B 105,0 cm <b>60720</b> B 120,0 cm <b>33845</b> B 135,0 cm  wie vor <b>T 49,5 cm</b>	728,-	763,-

# KARA-FRAME-S

Elemente standardmäßig mit Push to open.

Griffleiste oder Griff auf Wunsch (siehe Seite 5).

Bitte Außenseiten mit insgesamt 2,2 cm beachten siehe Seite 4.

Mögliches Zubehör siehe Seiten 107 - 123.

















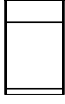







Kufen (Höhe +8,8 cm) / Rahmengestell (Höhe +28,0 cm) / Sockelgleiter (Höhe -0,4 cm) siehe Seiten 107 / 108.

## Korpuselemente 1,5 R, Höhe 58,9 cm

(Best.-Nr. + W = Wangenelement, siehe Seite 5 / Abdeckblätter bis 270,0 cm durchgehend)

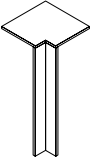
## Korpuselemente 2 R, Höhe 76,5 cm

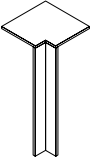
(Best.-Nr. + W = Wangenelement, siehe Seite 5 / Abdeckblätter bis 270,0 cm durchgehend)

Best.-Nr. / Maße Beschreibung	PG 1	PG 2	Best.-Nr. / Maße Beschreibung	PG 1	PG 2
  <b>77905</b> B 45,0 cm <b>77906</b> B 52,5 cm <b>61226</b> B 60,0 cm <b>61227</b> B 75,0 cm <b>61228</b> B 90,0 cm <b>33819</b> B 105,0 cm <b>61229</b> B 120,0 cm <b>61230</b> B 135,0 cm  2 Auszüge 0,75 R <b>T 39,9 cm</b>	672,-	705,-	  <b>31107 L</b> B 37,5 cm <b>31108 R</b> B 37,5 cm <b>60107 L</b> B 45,0 cm <b>60108 R</b> B 45,0 cm <b>77913 L</b> B 52,5 cm <b>77914 R</b> B 52,5 cm <b>60111 L</b> B 60,0 cm <b>60112 R</b> B 60,0 cm  1 Tür, 1 Einlegeboden <b>T 39,9 cm</b>	574,-	604,-
<b>77907</b> B 45,0 cm <b>77908</b> B 52,5 cm <b>61232</b> B 60,0 cm <b>61233</b> B 75,0 cm <b>61234</b> B 90,0 cm <b>33825</b> B 105,0 cm <b>61235</b> B 120,0 cm <b>61236</b> B 135,0 cm  wie vor <b>T 49,5 cm</b>	725,-	762,-	<b>31109 L</b> B 37,5 cm <b>31110 R</b> B 37,5 cm <b>60109 L</b> B 45,0 cm <b>60110 R</b> B 45,0 cm <b>77915 L</b> B 52,5 cm <b>77916 R</b> B 52,5 cm <b>60113 L</b> B 60,0 cm <b>60114 R</b> B 60,0 cm  wie vor <b>T 49,5 cm</b>	617,-	648,-
  <b>61109</b> B 75,0 cm <b>60717</b> B 90,0 cm  2 Türen, 1 Einlegeboden <b>T 39,9 cm</b>	735,-	772,-	  <b>30198 L</b> B 45,0 cm <b>30199 R</b> B 45,0 cm <b>77917 L</b> B 52,5 cm <b>77918 R</b> B 52,5 cm <b>30200 L</b> B 60,0 cm <b>30201 R</b> B 60,0 cm  1 Schubkasten, 1 Tür, 1 Einlegeboden <b>T 39,9 cm</b>	688,-	723,-
  <b>61110</b> B 75,0 cm <b>60718</b> B 90,0 cm  wie vor <b>T 49,5 cm</b>	791,-	833,-	  <b>60115</b> B 45,0 cm <b>77921</b> B 52,5 cm <b>60117</b> B 60,0 cm <b>60119</b> B 75,0 cm <b>60121</b> B 90,0 cm <b>61303</b> B 105,0 cm <b>60733</b> B 120,0 cm <b>29102</b> B 135,0 cm  4 Schubkästen <b>T 39,9 cm</b>	851,-	893,-
  <b>61295</b> Schenkel 77,1 x 77,1 cm  2 Türen, 1 Einlegeboden <b>T 39,9 cm</b>	1309,-	1374,-	  <b>30202 L</b> B 45,0 cm <b>30203 R</b> B 45,0 cm <b>77919 L</b> B 52,5 cm <b>77920 R</b> B 52,5 cm <b>30204 L</b> B 60,0 cm <b>30205 R</b> B 60,0 cm  wie vor <b>T 49,5 cm</b>	744,-	784,-
  <b>61296</b> Schenkel 86,7 x 86,7 cm  wie vor <b>T 49,5 cm</b>	1456,-	1528,-	  <b>60116</b> B 45,0 cm <b>77922</b> B 52,5 cm <b>60118</b> B 60,0 cm <b>60120</b> B 75,0 cm <b>60122</b> B 90,0 cm <b>61304</b> B 105,0 cm <b>60734</b> B 120,0 cm <b>29104</b> B 135,0 cm  wie vor <b>T 49,5 cm</b>	926,-	973,-
 <b>90220</b> Schenkel 42,1 x 42,1 cm  1 Eckabdeckblatt, 1 Eckleiste <b>T 39,9 cm</b>	280,-	294,-	  <b>60116</b> B 45,0 cm <b>77922</b> B 52,5 cm <b>60118</b> B 60,0 cm <b>60120</b> B 75,0 cm <b>60122</b> B 90,0 cm <b>61304</b> B 105,0 cm <b>60734</b> B 120,0 cm <b>29104</b> B 135,0 cm  wie vor <b>T 49,5 cm</b>	926,-	973,-
 <b>90224</b> Schenkel 51,7 x 51,7 cm  wie vor <b>T 49,5 cm</b>	306,-	320,-	  <b>60116</b> B 45,0 cm <b>77922</b> B 52,5 cm <b>60118</b> B 60,0 cm <b>60120</b> B 75,0 cm <b>60122</b> B 90,0 cm <b>61304</b> B 105,0 cm <b>60734</b> B 120,0 cm <b>29104</b> B 135,0 cm  wie vor <b>T 49,5 cm</b>	926,-	973,-
<b>90220</b> Schenkel 42,1 x 42,1 cm  1 Eckabdeckblatt, 1 Eckleiste <b>T 39,9 cm</b>	147,-	147,-	<b>90220</b> Schenkel 42,1 x 42,1 cm  1 Eckabdeckblatt, 1 Eckleiste <b>T 39,9 cm</b>	147,-	147,-





- Weiterbau nur in gleicher oder geringerer Tiefe möglich.  
 - Nicht möglich als Wangenelement.

- Ecke nicht als Stauraum nutzbar.  
 - einseitige Abdeckblathtiefenkürzung ohne Aufpreis  
 - Eine Ausklindung von max. 32,1 / 41,7 cm ist möglich. (Brandschutztechnische Auflagen müssen beachtet werden.)

Gegen Aufpreis:  
 1 x 91622 Hochgl. Eckabdeckblatt  
 (Eckleiste in Hochglanz nicht möglich)

## Korpuselemente 2 R, Höhe 76,5 cm

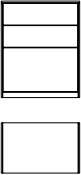
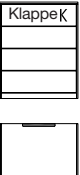
(Best.-Nr. + **W** = Wangenelement, siehe Seite 5 / Abdeckblätter bis 270,0 cm durchgehend)

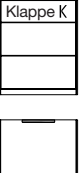
Best.-Nr. / Maße Beschreibung	PG 1	PG 2	Best.-Nr. / Maße Beschreibung	PG 1	PG 2
 <p><b>29106</b> B 45,0 cm <b>77925</b> B 52,5 cm <b>29107</b> B 60,0 cm <b>29108</b> B 75,0 cm <b>29109</b> B 90,0 cm <b>29114</b> B 105,0 cm <b>29115</b> B 120,0 cm <b>29116</b> B 135,0 cm</p> <p>1 Schubkasten, 2 Auszüge 0,75 R <b>T 39,9 cm</b></p>	779,- 812,- 845,- 919,- 1008,- 1283,- 1323,- 1360,-	821,- 852,- 889,- 966,- 1057,- 1341,- 1386,- 1428,-	 <p><b>60133</b> B 45,0 cm <b>88669</b> B 52,5 cm <b>60135</b> B 60,0 cm <b>60137</b> B 75,0 cm <b>60139</b> B 90,0 cm <b>29134</b> B 105,0 cm <b>60735</b> B 120,0 cm <b>29136</b> B 135,0 cm</p> <p>2 Auszüge 1 R <b>T 39,9 cm</b></p>	705,- 735,- 765,- 838,- 921,- 1117,- 1176,- 1236,-	737,- 772,- 802,- 877,- 968,- 1169,- 1234,- 1299,-
<p><b>29110</b> B 45,0 cm <b>77926</b> B 52,5 cm <b>29111</b> B 60,0 cm <b>29112</b> B 75,0 cm <b>29113</b> B 90,0 cm <b>29117</b> B 105,0 cm <b>29118</b> B 120,0 cm <b>29119</b> B 135,0 cm</p> <p>wie vor <b>T 49,5 cm</b></p>	866,- 898,- 931,- 1012,- 1106,- 1372,- 1418,- 1458,-	907,- 943,- 980,- 1064,- 1162,- 1444,- 1488,- 1530,-	<p><b>60134</b> B 45,0 cm <b>88670</b> B 52,5 cm <b>60136</b> B 60,0 cm <b>60138</b> B 75,0 cm <b>60140</b> B 90,0 cm <b>29137</b> B 105,0 cm <b>60736</b> B 120,0 cm <b>29139</b> B 135,0 cm</p> <p>wie vor <b>T 49,5 cm</b></p>	770,- 802,- 835,- 905,- 994,- 1197,- 1264,- 1330,-	805,- 843,- 875,- 952,- 1043,- 1257,- 1327,- 1395,-
 <p><b>60123</b> B 45,0 cm <b>77928</b> B 52,5 cm <b>60125</b> B 60,0 cm <b>60127</b> B 75,0 cm <b>60129</b> B 90,0 cm <b>29091</b> B 105,0 cm <b>60131</b> B 120,0 cm <b>29092</b> B 135,0 cm</p> <p>2 Schubkästen, 1 Auszug 1 R <b>T 39,9 cm</b></p>	777,- 810,- 842,- 915,- 1005,- 1250,- 1316,- 1374,-	819,- 850,- 886,- 963,- 1054,- 1311,- 1379,- 1446,-	 <p><b>83533</b> B 52,5 cm <b>61307</b> B 60,0 cm <b>61308</b> B 75,0 cm <b>61309</b> B 90,0 cm <b>61310</b> B 105,0 cm <b>61311</b> B 120,0 cm <b>29105</b> B 135,0 cm</p> <p>1 Gerätenische mit Klappe, 3 Schubkästen <b>T 49,5 cm</b></p> <p>Abdeckblatt und Gerätenischenrückwand inkl. Kabeldurchlass</p> <p>Lichte Innenmaße hinter Klappe: B 46,8, H 12,9, T 33,1/42,7 (bei B 52,5) cm B 54,3, H 12,9, T 33,1/42,7 (bei B 60) cm B 69,3, H 12,9, T 33,1/42,7 (bei B 75) cm B 84,3, H 12,9, T 33,1/42,7 (bei B 90) cm B 99,3, H 12,9, T 33,1/42,7 (bei B 105) cm B 114,3, H 12,9, T 33,1/42,7 (bei B 120) cm B 129,3, H 12,9, T 33,1/42,7 (bei B 135) cm</p> <p>Preisgleich auch in <b>Tiefe 39,9 cm</b> = Bestellnummer mit <b>T</b> ergänzen.</p>	1121,- 1162,- 1243,- 1334,- 1631,- 1670,- 1712,-	1177,- 1218,- 1306,- 1402,- 1717,- 1759,- 1799,-
 <p><b>61189</b> B 45,0 cm <b>77923</b> B 52,5 cm <b>61190</b> B 60,0 cm <b>61191</b> B 75,0 cm <b>61192</b> B 90,0 cm <b>61305</b> B 105,0 cm <b>61193</b> B 120,0 cm <b>29141</b> B 135,0 cm</p> <p>3 Auszüge 0,66 R <b>T 39,9 cm</b></p>	779,- 812,- 845,- 919,- 1008,- 1283,- 1323,- 1360,-	821,- 852,- 889,- 966,- 1057,- 1341,- 1386,- 1428,-	 <p><b>83767</b> B 52,5 cm <b>29120</b> B 60,0 cm <b>29121</b> B 75,0 cm <b>29122</b> B 90,0 cm <b>29123</b> B 105,0 cm <b>29124</b> B 120,0 cm <b>29125</b> B 135,0 cm</p> <p>1 Gerätenische mit Klappe, 2 Auszüge 0,75 R <b>T 49,5 cm</b></p> <p>Abdeckblatt und Gerätenischenrückwand inkl. Kabeldurchlass</p> <p>Lichte Innenmaße hinter Klappe: B 46,8, H 12,9, T 33,1/42,7 (bei B 52,5) cm B 54,3, H 12,9, T 33,1/42,7 (bei B 60) cm B 69,3, H 12,9, T 33,1/42,7 (bei B 75) cm B 84,3, H 12,9, T 33,1/42,7 (bei B 90) cm B 99,3, H 12,9, T 33,1/42,7 (bei B 105) cm B 114,3, H 12,9, T 33,1/42,7 (bei B 120) cm B 129,3, H 12,9, T 33,1/42,7 (bei B 135) cm</p> <p>Preisgleich auch in <b>Tiefe 39,9 cm</b> = Bestellnummer mit <b>T</b> ergänzen.</p>	1044,- 1085,- 1166,- 1246,- 1491,- 1530,- 1572,-	1096,- 1138,- 1225,- 1309,- 1568,- 1605,- 1652,-
<p><b>61194</b> B 45,0 cm <b>77924</b> B 52,5 cm <b>61195</b> B 60,0 cm <b>61196</b> B 75,0 cm <b>61197</b> B 90,0 cm <b>61306</b> B 105,0 cm <b>61198</b> B 120,0 cm <b>29143</b> B 135,0 cm</p> <p>wie vor <b>T 49,5 cm</b></p>	854,- 889,- 924,- 998,- 1094,- 1393,- 1432,- 1472,-	896,- 933,- 968,- 1050,- 1152,- 1463,- 1502,- 1542,-	<p>Lichte Innenmaße hinter Klappe: B 46,8, H 12,9, T 33,1/42,7 (bei B 52,5) cm B 54,3, H 12,9, T 33,1/42,7 (bei B 60) cm B 69,3, H 12,9, T 33,1/42,7 (bei B 75) cm B 84,3, H 12,9, T 33,1/42,7 (bei B 90) cm B 99,3, H 12,9, T 33,1/42,7 (bei B 105) cm B 114,3, H 12,9, T 33,1/42,7 (bei B 120) cm B 129,3, H 12,9, T 33,1/42,7 (bei B 135) cm</p> <p>Preisgleich auch in <b>Tiefe 39,9 cm</b> = Bestellnummer mit <b>T</b> ergänzen.</p>		

# KARA-FRAME-S

Elemente standardmäßig mit **Push to open**.  
Griffleiste oder Griff auf Wunsch (siehe Seite 5).

Bitte Außenseiten mit insgesamt 2,2 cm beachten siehe Seite 4.  
Mögliches Zubehör siehe Seiten 107 - 123.  
Kufen (Höhe +8,8 cm) / Rahmengestell (Höhe +28,0 cm) /  
Sockelgleiter (Höhe -0,4 cm) siehe Seiten 107 / 108.

## Korpuselemente 2 R, Höhe 76,5 cm

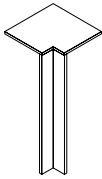
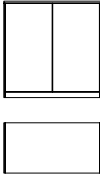
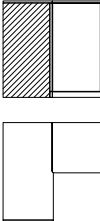

(Best.-Nr. + **W** = Wangenelement, siehe Seite 5 / Abdeckblätter bis 270,0 cm durchgehend)

Best.-Nr. / Maße Beschreibung		PG 1	PG 2	Best.-Nr. / Maße Beschreibung		PG 1	PG 2
	<b>83534</b> B 52,5 cm <b>33864</b> B 60,0 cm <b>33865</b> B 75,0 cm <b>33866</b> B 90,0 cm <b>33867</b> B 105,0 cm <b>33868</b> B 120,0 cm <b>29144</b> B 135,0 cm	1044,-	1096,-		<b>90220</b> Schenkel 42,1 x 42,1 cm 1 Eckabdeckblatt, 1 Eckleiste <b>T 39,9 cm</b>	280,-	294,-
	1 Gerätenische mit Klappe 0,66 R, 2 Auszüge 0,66 R <b>T 49,5 cm</b> Abdeckblatt und Gerätenischenrückwand inkl. Kabeldurchlass Lichte Innenmaße hinter Klappe: B 46,8, H 18,7, T 33,1/42,7 (bei B 52,5) cm B 54,3, H 18,7, T 33,1/42,7 (bei B 60) cm B 69,3, H 18,7, T 33,1/42,7 (bei B 75) cm B 84,3, H 18,7, T 33,1/42,7 (bei B 90) cm B 96,3, H 18,7, T 33,1/42,7 (bei B 105) cm B 112,3, H 18,7, T 33,1/42,7 (bei B 120) cm B 127,3, H 18,7, T 33,1/42,7 (bei B 135) cm Preisgleich auch in <b>Tiefe 39,9 cm</b> = Bestellnummer mit <b>T</b> ergänzen.				- Ecke nicht als Stauraum nutzbar. - einseitige Abdeck- blatttiefenkürzung ohne Aufpreis - Eine Ausklin- kung von max. 32,1 / 41,7 cm ist möglich. (Brand- schutztechnische Auflagen müssen beachtet werden.) Gegen Aufpreis: 1 x <b>91622</b> Hochgl. Eckabdeckblatt (Eckleiste in Hochglanz nicht möglich)	306,-	320,-
	<b>61297</b> B 75,0 cm <b>60143</b> B 90,0 cm 2 Türen, 1 Einlegeboden <b>T 39,9 cm</b>	819,-	861,-				
	<b>61298</b> B 75,0 cm <b>60144</b> B 90,0 cm wie vor <b>T 49,5 cm</b>	933,-	984,-				
	<b>61312</b> Schenkel 77,1 x 77,1 cm 2 Türen, 1 Einlegeboden <b>T 39,9 cm</b>	1374,-	1446,-				
	<b>61313</b> Schenkel 86,7 x 86,7 cm wie vor <b>T 49,5 cm</b>	1533,-	1607,-				

- Weiterbau nur in  
gleicher oder  
geringerer Tiefe  
möglich.  
- Nicht möglich als  
Wangenelement.



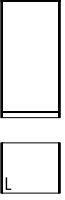
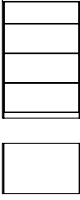
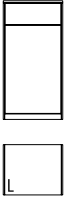
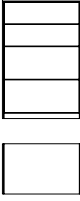

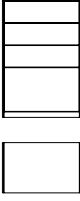

## Korpuselemente 2,5 R, Höhe 94,1 cm

(Best.-Nr. + **W** = Wangenelement, siehe Seite 5 / Abdeckblätter bis 270,0 cm durchgehend)

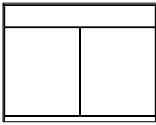
Best.-Nr. / Maße Beschreibung	PG 1	PG 2	Best.-Nr. / Maße Beschreibung	PG 1	PG 2
 <p><b>31116 L</b> B 37,5 cm <b>31117 R</b> B 37,5 cm <b>61314 L</b> B 45,0 cm <b>61315 R</b> B 45,0 cm <b>77942 L</b> B 52,5 cm <b>77943 R</b> B 52,5 cm <b>61316 L</b> B 60,0 cm <b>61317 R</b> B 60,0 cm</p> <p>1 Tür, 2 Einlegeböden <b>T 39,9 cm</b></p>	614,- 614,- 646,- 646,- 682,- 682,- 719,- 719,-	644,- 644,- 679,- 679,- 717,- 717,- 754,- 754,-	 <p><b>61340</b> B 45,0 cm <b>77968</b> B 52,5 cm <b>61341</b> B 60,0 cm <b>61342</b> B 75,0 cm <b>61343</b> B 90,0 cm <b>29197</b> B 105,0 cm <b>61348</b> B 120,0 cm <b>29198</b> B 135,0 cm</p> <p>1 Schubkasten, 3 Auszüge 0,66 R <b>T 39,9 cm</b></p>	898,- 937,- 975,- 1057,- 1164,- 1486,- 1540,- 1600,-	940,- 984,- 1022,- 1110,- 1222,- 1561,- 1621,- 1680,-
<p><b>31118 L</b> B 37,5 cm <b>31119 R</b> B 37,5 cm <b>61318 L</b> B 45,0 cm <b>61319 R</b> B 45,0 cm <b>77944 L</b> B 52,5 cm <b>77945 R</b> B 52,5 cm <b>61320 L</b> B 60,0 cm <b>61321 R</b> B 60,0 cm</p> <p>wie vor <b>T 49,5 cm</b></p>	668,- 668,- 705,- 705,- 741,- 741,- 777,- 777,-	702,- 702,- 742,- 742,- 778,- 778,- 819,- 819,-	<p><b>61344</b> B 45,0 cm <b>79563</b> B 52,5 cm <b>61345</b> B 60,0 cm <b>61346</b> B 75,0 cm <b>61347</b> B 90,0 cm <b>29199</b> B 105,0 cm <b>61349</b> B 120,0 cm <b>29200</b> B 135,0 cm</p> <p>wie vor <b>T 49,5 cm</b></p>	987,- 1024,- 1061,- 1155,- 1260,- 1591,- 1656,- 1726,-	1036,- 1076,- 1120,- 1211,- 1325,- 1666,- 1740,- 1808,-
 <p><b>30256 L</b> B 45,0 cm <b>30257 R</b> B 45,0 cm <b>77962 L</b> B 52,5 cm <b>77963 R</b> B 52,5 cm <b>30258 L</b> B 60,0 cm <b>30259 R</b> B 60,0 cm</p> <p>1 Schubkasten, 1 Tür, 1 Einlegeboden <b>T 39,9 cm</b></p>	733,- 733,- 768,- 768,- 802,- 802,-	770,- 770,- 806,- 806,- 845,- 845,-	 <p><b>29183</b> B 45,0 cm <b>79564</b> B 52,5 cm <b>29184</b> B 60,0 cm <b>29185</b> B 75,0 cm <b>29186</b> B 90,0 cm <b>29191</b> B 105,0 cm <b>29192</b> B 120,0 cm <b>29193</b> B 135,0 cm</p> <p>2 Auszüge 0,75 R, 2 Schubkästen <b>T 39,9 cm</b></p>	898,- 937,- 975,- 1057,- 1164,- 1486,- 1540,- 1600,-	940,- 984,- 1022,- 1110,- 1222,- 1561,- 1621,- 1680,-
<p><b>30262 L</b> B 45,0 cm <b>30263 R</b> B 45,0 cm <b>77964 L</b> B 52,5 cm <b>77965 R</b> B 52,5 cm <b>30264 L</b> B 60,0 cm <b>30265 R</b> B 60,0 cm</p> <p>wie vor <b>T 49,5 cm</b></p>	805,- 805,- 842,- 842,- 879,- 879,-	845,- 845,- 884,- 884,- 924,- 924,-	<p><b>29187</b> B 45,0 cm <b>79565</b> B 52,5 cm <b>29188</b> B 60,0 cm <b>29189</b> B 75,0 cm <b>29190</b> B 90,0 cm <b>29194</b> B 105,0 cm <b>29195</b> B 120,0 cm <b>29196</b> B 135,0 cm</p> <p>wie vor <b>T 49,5 cm</b></p>	987,- 1024,- 1061,- 1155,- 1260,- 1591,- 1656,- 1726,-	1036,- 1076,- 1120,- 1211,- 1325,- 1666,- 1740,- 1808,-
 <p><b>61330</b> B 45,0 cm <b>77966</b> B 52,5 cm <b>61331</b> B 60,0 cm <b>61332</b> B 75,0 cm <b>61333</b> B 90,0 cm <b>29201</b> B 105,0 cm <b>61338</b> B 120,0 cm <b>29202</b> B 135,0 cm</p> <p>5 Schubkästen <b>T 39,9 cm</b></p>	973,- 1009,- 1045,- 1136,- 1243,- 1621,- 1677,- 1738,-	1019,- 1059,- 1096,- 1194,- 1306,- 1705,- 1766,- 1824,-	 <p><b>79566</b> B 45,0 cm <b>79567</b> B 52,5 cm <b>79568</b> B 60,0 cm <b>77975</b> B 75,0 cm <b>77976</b> B 90,0 cm <b>77982</b> B 105,0 cm <b>77983</b> B 120,0 cm <b>77984</b> B 135,0 cm</p> <p>1 Auszug 1 R, 3 Schubkästen <b>T 39,9 cm</b></p>	898,- 937,- 975,- 1057,- 1164,- 1486,- 1540,- 1600,-	940,- 984,- 1022,- 1110,- 1222,- 1561,- 1621,- 1680,-
<p><b>61334</b> B 45,0 cm <b>77967</b> B 52,5 cm <b>61335</b> B 60,0 cm <b>61336</b> B 75,0 cm <b>61337</b> B 90,0 cm <b>29203</b> B 105,0 cm <b>61339</b> B 120,0 cm <b>29204</b> B 135,0 cm</p> <p>wie vor <b>T 49,5 cm</b></p>	1054,- 1095,- 1136,- 1227,- 1339,- 1729,- 1794,- 1862,-	1108,- 1150,- 1194,- 1292,- 1409,- 1810,- 1885,- 1953,-	<p><b>77977</b> B 45,0 cm <b>77978</b> B 52,5 cm <b>77979</b> B 60,0 cm <b>77980</b> B 75,0 cm <b>77981</b> B 90,0 cm <b>77985</b> B 105,0 cm <b>77986</b> B 120,0 cm <b>77987</b> B 135,0 cm</p> <p>wie vor <b>T 49,5 cm</b></p>	987,- 1024,- 1061,- 1155,- 1260,- 1591,- 1656,- 1726,-	1036,- 1076,- 1120,- 1211,- 1325,- 1666,- 1740,- 1808,-

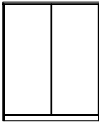
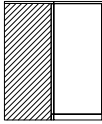

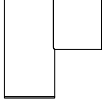
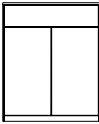
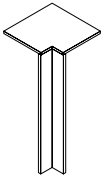

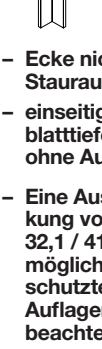
## Korpuselemente 2,5 R, Höhe 94,1 cm

(Best.-Nr. + W = Wangenelement, siehe Seite 5 / Abdeckblätter bis 270,0 cm durchgehend)

Best.-Nr. / Maße Beschreibung	PG 1	PG 2	Best.-Nr. / Maße Beschreibung	PG 1	PG 2
 <p><b>33229</b> B 45,0 cm <b>77988</b> B 52,5 cm <b>33230</b> B 60,0 cm <b>33231</b> B 75,0 cm <b>33232</b> B 90,0 cm <b>29179</b> B 105,0 cm <b>33237</b> B 120,0 cm <b>29180</b> B 135,0 cm</p> <p>1 Schubkasten, 2 Auszüge 1R <b>T 39,9 cm</b></p>	830,- 870,- 910,- 996,- 1078,- 1353,- 1409,- 1460,-	870,- 914,- 959,- 1045,- 1136,- 1421,- 1477,- 1533,-	 <p><b>31124</b> B 120,0 cm</p> <p>2 Türen, 2 Einlegeböden B 60, 1 Schubkasten <b>T 39,9 cm</b></p>	1236,-	1299,-
 <p><b>33233</b> B 45,0 cm <b>77989</b> B 52,5 cm <b>33234</b> B 60,0 cm <b>33235</b> B 75,0 cm <b>33236</b> B 90,0 cm <b>29181</b> B 105,0 cm <b>33238</b> B 120,0 cm <b>29182</b> B 135,0 cm</p> <p>wie vor <b>T 49,5 cm</b></p>	910,- 956,- 1003,- 1092,- 1178,- 1453,- 1507,- 1568,-	959,- 1004,- 1050,- 1148,- 1239,- 1526,- 1586,- 1645,-	 <p><b>31125</b> B 120,0 cm</p> <p>wie vor <b>T 49,5 cm</b></p>	1323,-	1386,-
 <p><b>61322</b> B 75,0 cm <b>61323</b> B 90,0 cm</p> <p>2 Türen, 2 Einlegeböden <b>T 39,9 cm</b></p>	889,- 959,-	931,- 1005,-	 <p><b>61358</b> Schenkel 77,1 x 77,1 cm</p> <p>2 Türen, 2 Einlegeböden <b>T 39,9 cm</b></p>	1495,-	1570,-
 <p><b>61324</b> B 75,0 cm <b>61325</b> B 90,0 cm</p> <p>wie vor <b>T 49,5 cm</b></p>	952,- 1024,-	998,- 1073,-	 <p><b>61359</b> Schenkel 86,7 x 86,7 cm</p> <p>wie vor <b>T 49,5 cm</b></p> <p>– Weiterbau nur in gleicher oder geringerer Tiefe möglich. – Nicht möglich als Wangenelement.</p>	1519,-	1593,-
 <p><b>61326</b> B 75,0 cm <b>61327</b> B 90,0 cm</p> <p>2 Türen, 1 Einlegeboden, 1 Schubkasten <b>T 39,9 cm</b></p>	991,- 1057,-	1040,- 1110,-	 <p><b>90220</b> Schenkel 42,1 x 42,1 cm</p> <p>1 Eckabdeckblatt, 1 Eckleiste <b>T 39,9 cm</b></p>	280,-	294,-
 <p><b>61328</b> B 75,0 cm <b>61329</b> B 90,0 cm</p> <p>wie vor <b>T 49,5 cm</b></p>	1052,- 1129,-	1106,- 1185,-	 <p>– Ecke nicht als Stauraum nutzbar. – einseitige Abdeckblathtiefenkürzung ohne Aufpreis – Eine Ausklung von max. 32,1 / 41,7 cm ist möglich. (Brand-schutztechnische Auflagen müssen beachtet werden.)</p> <p>Gegen Aufpreis: <b>1 x 91622</b> Hochgl. Eckabdeckblatt (Eckleiste in Hochglanz nicht möglich)</p>	306,- 147,-	320,- 147,-

## Korpuselemente 3 R, Höhe 111,7 cm

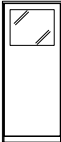
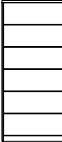
(Best.-Nr. + **W** = Wangenelement, siehe Seite 5 / Abdeckblätter bis 270,0 cm durchgehend)

Best.-Nr. / Maße Beschreibung	PG 1	PG 2	Best.-Nr. / Maße Beschreibung	PG 1	PG 2
 <b>31126 L</b> B 37,5 cm <b>31127 R</b> B 37,5 cm <b>60153 L</b> B 45,0 cm <b>60154 R</b> B 45,0 cm <b>78000 L</b> B 52,5 cm <b>78001 R</b> B 52,5 cm <b>60157 L</b> B 60,0 cm <b>60158 R</b> B 60,0 cm  1 Tür, 2 Einlegeböden <b>T 39,9 cm</b>	658,- 658,- 698,- 698,- 735,- 735,- 772,- 772,-	693,- 693,- 730,- 730,- 772,- 772,- 812,- 812,-	 <b>30308 L</b> B 45,0 cm <b>30309 R</b> B 45,0 cm <b>78004 L</b> B 52,5 cm <b>78005 R</b> B 52,5 cm <b>30310 L</b> B 60,0 cm <b>30311 R</b> B 60,0 cm  1 Tür, 1 Einlegeboden, 2 Schubkästen <b>T 39,9 cm</b>	854,- 854,- 895,- 895,- 935,- 935,-	896,- 896,- 939,- 939,- 984,- 984,-
<b>31128 L</b> B 37,5 cm <b>31129 R</b> B 37,5 cm <b>60155 L</b> B 45,0 cm <b>60156 R</b> B 45,0 cm <b>78002 L</b> B 52,5 cm <b>78003 R</b> B 52,5 cm <b>60159 L</b> B 60,0 cm <b>60160 R</b> B 60,0 cm  wie vor <b>T 49,5 cm</b>	721,- 721,- 761,- 761,- 800,- 800,- 840,- 840,-	757,- 757,- 800,- 800,- 840,- 840,- 879,- 879,-	<b>30314 L</b> B 45,0 cm <b>30315 R</b> B 45,0 cm <b>78006 L</b> B 52,5 cm <b>78007 R</b> B 52,5 cm <b>30316 L</b> B 60,0 cm <b>30317 R</b> B 60,0 cm  wie vor <b>T 49,5 cm</b>	926,- 926,- 969,- 969,- 1012,- 1012,-	975,- 975,- 1018,- 1018,- 1064,- 1064,-
 <b>61127 L</b> B 45,0 cm <b>61151 R</b> B 45,0 cm <b>88675 L</b> B 52,5 cm <b>88676 R</b> B 52,5 cm <b>61129 L</b> B 60,0 cm <b>61153 R</b> B 60,0 cm  1 Tür mit Glasausschnitt 1 R, 1 Boden (nicht verstellbar), 1 Einlegeboden <b>T 39,9 cm</b>	835,- 835,- 871,- 871,- 907,- 907,-	875,- 875,- 915,- 915,- 954,- 954,-	 <b>60749</b> B 45,0 cm <b>78008</b> B 52,5 cm <b>60750</b> B 60,0 cm <b>60751</b> B 75,0 cm <b>60752</b> B 90,0 cm <b>28958</b> B 105,0 cm <b>60753</b> B 120,0 cm <b>28959</b> B 135,0 cm  6 Schubkästen <b>T 39,9 cm</b>	1089,- 1133,- 1176,- 1278,- 1400,- 1850,- 1904,- 1962,-	1143,- 1189,- 1234,- 1339,- 1467,- 1939,- 2002,- 2058,-
<b>61128 L</b> B 45,0 cm <b>61152 R</b> B 45,0 cm <b>88677 L</b> B 52,5 cm <b>88678 R</b> B 52,5 cm <b>61130 L</b> B 60,0 cm <b>61154 R</b> B 60,0 cm  wie vor <b>T 49,5 cm</b>	898,- 898,- 938,- 938,- 977,- 977,-	940,- 940,- 985,- 985,- 1024,- 1024,-	<b>60754</b> B 45,0 cm <b>78009</b> B 52,5 cm <b>60755</b> B 60,0 cm <b>60756</b> B 75,0 cm <b>60757</b> B 90,0 cm <b>28960</b> B 105,0 cm <b>60758</b> B 120,0 cm <b>28961</b> B 135,0 cm  wie vor <b>T 49,5 cm</b>	1190,- 1233,- 1276,- 1383,- 1505,- 1950,- 2020,- 2086,-	1246,- 1294,- 1339,- 1453,- 1584,- 2051,- 2118,- 2191,-
 <b>33883 L</b> B 37,5 cm <b>33884 R</b> B 37,5 cm <b>60145 L</b> B 45,0 cm <b>60146 R</b> B 45,0 cm <b>80003 L</b> B 52,5 cm <b>80004 R</b> B 52,5 cm <b>60149 L</b> B 60,0 cm <b>60150 R</b> B 60,0 cm  2 Türen, 2 Einlegeböden <b>T 39,9 cm</b>	728,- 728,- 765,- 765,- 806,- 806,- 847,- 847,-	763,- 763,- 805,- 805,- 846,- 846,- 891,- 891,-	 <b>61360</b> B 45,0 cm <b>78010</b> B 52,5 cm <b>61361</b> B 60,0 cm <b>61362</b> B 75,0 cm <b>61363</b> B 90,0 cm <b>28949</b> B 105,0 cm <b>61364</b> B 120,0 cm <b>28955</b> B 135,0 cm  2 Schubkästen, 3 Auszüge 0,66 R <b>T 39,9 cm</b>	1019,- 1059,- 1099,- 1199,- 1320,- 1710,- 1768,- 1824,-	1071,- 1112,- 1157,- 1260,- 1383,- 1796,- 1857,- 1915,-
<b>33891 L</b> B 37,5 cm <b>33892 R</b> B 37,5 cm <b>60147 L</b> B 45,0 cm <b>60148 R</b> B 45,0 cm <b>80005 L</b> B 52,5 cm <b>80006 R</b> B 52,5 cm <b>60151 L</b> B 60,0 cm <b>60152 R</b> B 60,0 cm  wie vor <b>T 49,5 cm</b>	793,- 793,- 835,- 835,- 877,- 877,- 919,- 919,-	833,- 833,- 875,- 875,- 921,- 921,- 963,- 963,-	<b>61365</b> B 45,0 cm <b>78011</b> B 52,5 cm <b>61366</b> B 60,0 cm <b>61367</b> B 75,0 cm <b>61368</b> B 90,0 cm <b>28956</b> B 105,0 cm <b>61369</b> B 120,0 cm <b>28957</b> B 135,0 cm  wie vor <b>T 49,5 cm</b>	1120,- 1161,- 1201,- 1306,- 1428,- 1810,- 1885,- 1946,-	1171,- 1219,- 1264,- 1369,- 1498,- 1904,- 1974,- 2046,-







# KARA-FRAME-S

Elemente standardmäßig mit Push to open.  
Griffleiste oder Griff auf Wunsch (siehe Seite 5).

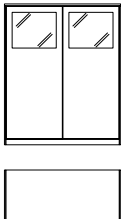
Bitte Außenseiten mit insgesamt 2,2 cm beachten siehe Seite 4.  
Mögliches Zubehör siehe Seiten 107 - 123.  
Kufen (Höhe +8,8 cm) / Rahmengestell (Höhe +28,0 cm) /  
Sockelgleiter (Höhe -0,4 cm) siehe Seiten 107 / 108.

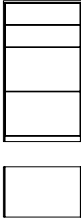
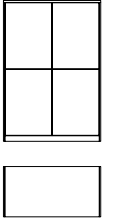
## Korpuselemente 3 R, Höhe 111,7 cm

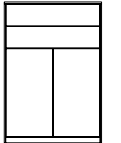
(Best.-Nr. + W = Wangenelement, siehe Seite 5 / Abdeckblätter bis 270,0 cm durchgehend)



Best.-Nr. / Maße Beschreibung	PG 1	PG 2	Best.-Nr. / Maße Beschreibung	PG 1	PG 2
 <p> <b>78012</b> B 45,0 cm  <b>78013</b> B 52,5 cm  <b>78014</b> B 60,0 cm  <b>78015</b> B 75,0 cm  <b>78016</b> B 90,0 cm  <b>14337</b> B 105,0 cm  <b>14338</b> B 120,0 cm  <b>14339</b> B 135,0 cm            2 Auszüge 0,75 R,            3 Schubkästen  <b>T 39,9 cm</b> </p>	1019,- 1059,- 1099,- 1199,- 1320,- 1710,- 1768,- 1824,-	1071,- 1112,- 1157,- 1260,- 1383,- 1796,- 1857,- 1915,-	 <p> <b>79381</b> B 90,0 cm            2 Türen mit Glasausschnitt 1 R,            1 Boden (nicht verstellbar),            1 Einlegeböden  <b>T 39,9 cm</b> </p>	1271,-	1334,-
<p> <b>78017</b> B 45,0 cm  <b>78018</b> B 52,5 cm  <b>78019</b> B 60,0 cm  <b>78020</b> B 75,0 cm  <b>78021</b> B 90,0 cm  <b>14340</b> B 105,0 cm  <b>14341</b> B 120,0 cm  <b>14342</b> B 135,0 cm            wie vor  <b>T 49,5 cm</b> </p>	1120,- 1161,- 1201,- 1306,- 1428,- 1810,- 1885,- 1946,-	1171,- 1219,- 1264,- 1369,- 1498,- 1904,- 1974,- 2046,-	 <p> <b>79382</b> B 90,0 cm            wie vor  <b>T 49,5 cm</b> </p>	1360,-	1428,-
 <p> <b>61131</b> B 45,0 cm  <b>78022</b> B 52,5 cm  <b>61133</b> B 60,0 cm  <b>61135</b> B 75,0 cm  <b>61137</b> B 90,0 cm  <b>28499</b> B 105,0 cm  <b>61139</b> B 120,0 cm  <b>28943</b> B 135,0 cm            2 Schubkästen,            2 Auszüge 1 R  <b>T 39,9 cm</b> </p>	947,- 984,- 1022,- 1120,- 1227,- 1565,- 1621,- 1677,-	996,- 1034,- 1073,- 1171,- 1292,- 1642,- 1705,- 1764,-	 <p> <b>61372</b> B 75,0 cm  <b>60763</b> B 90,0 cm            4 Türen,            2 Einlegeböden  <b>T 39,9 cm</b> </p>	1089,- 1169,-	1141,- 1225,-
<p> <b>61132</b> B 45,0 cm  <b>78023</b> B 52,5 cm  <b>61134</b> B 60,0 cm  <b>61136</b> B 75,0 cm  <b>61138</b> B 90,0 cm  <b>28501</b> B 105,0 cm  <b>61140</b> B 120,0 cm  <b>28945</b> B 135,0 cm            wie vor  <b>T 49,5 cm</b> </p>	1033,- 1072,- 1110,- 1208,- 1325,- 1654,- 1722,- 1789,-	1082,- 1126,- 1166,- 1269,- 1390,- 1738,- 1806,- 1878,-	 <p> <b>61373</b> B 75,0 cm  <b>60764</b> B 90,0 cm            wie vor  <b>T 49,5 cm</b> </p>	1159,- 1243,-	1218,- 1306,-
 <p> <b>61370</b> B 75,0 cm  <b>60181</b> B 90,0 cm            2 Türen,            2 Einlegeböden  <b>T 39,9 cm</b> </p>	959,- 1033,-	1005,- 1085,-	 <p> <b>61374</b> B 75,0 cm  <b>60185</b> B 90,0 cm            2 Türen,            1 Einlegeboden,            2 Schubkästen  <b>T 39,9 cm</b> </p>	1127,- 1208,-	1180,- 1271,-
 <p> <b>61371</b> B 75,0 cm  <b>60182</b> B 90,0 cm            wie vor  <b>T 49,5 cm</b> </p>	1026,- 1106,-	1078,- 1164,-	 <p> <b>61375</b> B 75,0 cm  <b>60186</b> B 90,0 cm            wie vor  <b>T 49,5 cm</b> </p>	1194,- 1285,-	1255,- 1344,-

## Korpuselemente 3 R, Höhe 111,7 cm

(Best.-Nr. + W = Wangenelement, siehe Seite 5 /  
Abdeckblätter bis 270,0 cm durchgehend)

## Korpuselemente 3,5 R, Höhe 129,3 cm

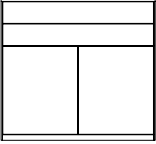
(Best.-Nr. + W = Wangenelement, siehe Seite 5 /  
Abdeckblätter bis 270,0 cm durchgehend)

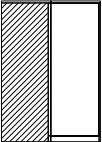
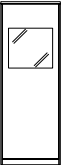
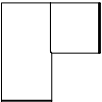
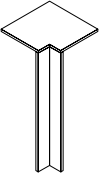
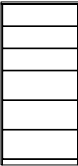
Best.-Nr. / Maße Beschreibung	PG 1	PG 2	Best.-Nr. / Maße Beschreibung	PG 1	PG 2	
 <p><b>31134</b> B 120,0 cm 2 Türen, 2 Einlegeböden B 60, 2 Schubkästen <b>T 39,9 cm</b></p>	1456,-	1528,-		<p><b>31269 L</b> B 37,5 cm <b>31270 R</b> B 37,5 cm <b>61386 L</b> B 45,0 cm <b>61387 R</b> B 45,0 cm <b>83559 L</b> B 52,5 cm <b>83560 R</b> B 52,5 cm <b>61388 L</b> B 60,0 cm <b>61389 R</b> B 60,0 cm</p> <p>1 Tür, 2 Einlegeböden <b>T 39,9 cm</b></p>	705,- 705,- 744,- 744,- 786,- 786,- 828,- 828,-	737,- 737,- 784,- 784,- 826,- 826,- 868,- 868,-
<p><b>31135</b> B 120,0 cm wie vor <b>T 49,5 cm</b></p> 	1533,-	1612,-			<p><b>83385 L</b> B 37,5 cm <b>83386 R</b> B 37,5 cm <b>61390 L</b> B 45,0 cm <b>61391 R</b> B 45,0 cm <b>83561 L</b> B 52,5 cm <b>83562 R</b> B 52,5 cm <b>61392 L</b> B 60,0 cm <b>61393 R</b> B 60,0 cm</p> <p>wie vor <b>T 49,5 cm</b></p>	778,- 778,- 819,- 819,- 860,- 860,- 900,- 900,-
 <p><b>61376</b> Schenkel 77,1 x 77,1 cm 2 Türen, 2 Einlegeböden <b>T 39,9 cm</b></p>	1612,-	1694,-		<p><b>61378 L</b> B 45,0 cm <b>61379 R</b> B 45,0 cm <b>88693 L</b> B 52,5 cm <b>88694 R</b> B 52,5 cm <b>61380 L</b> B 60,0 cm <b>61381 R</b> B 60,0 cm</p> <p>1 Tür mit Glasausschnitt 1 R, 2 Böden (nicht verstellbar), 1 Einlegeboden <b>T 39,9 cm</b></p>	879,- 879,- 922,- 922,- 963,- 963,-	924,- 924,- 968,- 968,- 1010,- 1010,-
 <p><b>61377</b> Schenkel 86,7 x 86,7 cm wie vor <b>T 49,5 cm</b></p>	1771,-	1859,-			<p><b>61382 L</b> B 45,0 cm <b>61383 R</b> B 45,0 cm <b>88695 L</b> B 52,5 cm <b>88696 R</b> B 52,5 cm <b>61384 L</b> B 60,0 cm <b>61385 R</b> B 60,0 cm</p> <p>wie vor <b>T 49,5 cm</b></p>	954,- 954,- 996,- 996,- 1038,- 1038,-
 <p><b>90220</b> Schenkel 42,1 x 42,1 cm 1 Eckabdeckblatt, 1 Eckleiste <b>T 39,9 cm</b></p>	280,-	294,-		<p><b>61167</b> B 45,0 cm <b>83567</b> B 52,5 cm <b>61168</b> B 60,0 cm <b>61169</b> B 75,0 cm <b>61170</b> B 90,0 cm</p> <p>3 Schubkästen, 3 Auszüge 0,66 R <b>T 39,9 cm</b></p>	1136,- 1180,- 1225,- 1337,- 1470,-	1192,- 1240,- 1288,- 1404,- 1542,-
<p><b>90224</b> Schenkel 51,7 x 51,7 cm wie vor <b>T 49,5 cm</b></p>	306,-	320,-			<p><b>61171</b> B 45,0 cm <b>83568</b> B 52,5 cm <b>61172</b> B 60,0 cm <b>61173</b> B 75,0 cm <b>61174</b> B 90,0 cm</p> <p>wie vor <b>T 49,5 cm</b></p>	1239,- 1284,- 1330,- 1446,- 1584,-
<p><b>Gegen Aufpreis:</b> 1 x <b>91622</b> Hochgl. Eckabdeckblatt (Eckleiste in Hochglanz nicht möglich)</p>	147,-	147,-				







- Weiterbau nur in gleicher oder geringerer Tiefe möglich.
- Nicht möglich als Wangenelement.

- Ecke nicht als Stauraum nutzbar.
- einseitige Abdeckblathtiefenkürzung ohne Aufpreis
- Eine Ausklindung von max. 32,1 / 41,7 cm ist möglich. (Brand-schutztechnische Auflagen müssen beachtet werden.)

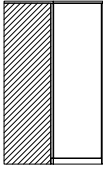
Gegen Aufpreis:  
1 x **91622** Hochgl. Eckabdeckblatt  
(Eckleiste in Hochglanz nicht möglich)

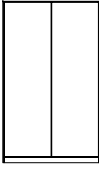
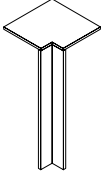

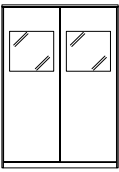





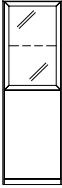

## Korpuselemente 3,5 R, Höhe 129,3 cm

(Best.-Nr. + W = Wangenelement, siehe Seite 5 / Abdeckblätter bis 270,0 cm durchgehend)

Best.-Nr. / Maße Beschreibung	PG 1	PG 2	Best.-Nr. / Maße Beschreibung	PG 1	PG 2	
 <p><b>61159</b> B 45,0 cm <b>83569</b> B 52,5 cm <b>61092</b> B 60,0 cm <b>61161</b> B 75,0 cm <b>61162</b> B 90,0 cm</p> <p>3 Schubkästen, 2 Auszüge 1 R <b>T 39,9 cm</b></p>	1066,-	1122,-	 <p><b>61476</b> Schenkel 77,1 x 77,1 cm</p> <p>2 Türen, 2 Einlegeböden <b>T 39,9 cm</b></p>	1703,-	1787,-	
 <p><b>61163</b> B 45,0 cm <b>83570</b> B 52,5 cm <b>61164</b> B 60,0 cm <b>61165</b> B 75,0 cm <b>61166</b> B 90,0 cm</p> <p>wie vor <b>T 49,5 cm</b></p>	1164,-	1222,-		 <p><b>61477</b> Schenkel 86,7 x 86,7 cm</p> <p>wie vor <b>T 49,5 cm</b></p> <p>– Weiterbau nur in gleicher oder geringerer Tiefe möglich. – Nicht möglich als Wangenelement.</p> <p>– Korpus bleibt 39,9 cm tief, Abdeckblatt steht nach hinten über. – Bei Einsatz als Abschlusselement wird die Seite nach hinten überstehend geliefert.</p>	1864,-	1955,-
 <p><b>61394</b> B 75,0 cm <b>61395</b> B 90,0 cm</p> <p>2 Türen, 2 Einlegeböden <b>T 39,9 cm</b></p>	1026,-	1078,-	 <p><b>90220</b> Schenkel 42,1 x 42,1 cm</p> <p>1 Eckabdeckblatt, 1 Eckleiste <b>T 39,9 cm</b></p>	280,-	294,-	
 <p><b>61396</b> B 75,0 cm <b>61397</b> B 90,0 cm</p> <p>wie vor <b>T 49,5 cm</b></p>	1101,-	1162,-		<p><b>90224</b> Schenkel 51,7 x 51,7 cm</p> <p>wie vor <b>T 49,5 cm</b></p> <p>– Ecke nicht als Stauraum nutzbar. – einseitige Abdeckblathtiefenkürzung ohne Aufpreis – Eine Ausklindung von max. 32,1 / 41,7 cm ist möglich. (Brandschutztechnische Auflagen müssen beachtet werden.)</p>	306,-	320,-
				<p><b>Gegen Aufpreis:</b> 1 x <b>91622</b> Hochgl. Eckabdeckblatt (Eckleiste in Hochglanz nicht möglich)</p>	147,-	147,-
 <p><b>77467</b> B 90,0 cm</p> <p>2 Türen mit Glasausschnitt 1 R, 2 Böden (nicht verstellbar), 1 Einlegeboden <b>T 39,9 cm</b></p>	1339,-	1409,-				
 <p><b>77468</b> B 90,0 cm</p> <p>wie vor <b>T 49,5 cm</b></p>	1442,-	1509,-				

## Korpuselemente 4 R, Höhe 146,9 cm

(Best.-Nr. + W = Wangenelement, siehe Seite 5 / Abdeckblätter bis 270,0 cm durchgehend)

Best.-Nr. / Maße Beschreibung	PG 1	PG 2	Best.-Nr. / Maße Beschreibung	PG 1	PG 2
 <p><b>32675 L</b> B 37,5 cm <b>32676 R</b> B 37,5 cm <b>60199 L</b> B 45,0 cm <b>60200 R</b> B 45,0 cm <b>78045 L</b> B 52,5 cm <b>78046 R</b> B 52,5 cm <b>60201 L</b> B 60,0 cm <b>60202 R</b> B 60,0 cm</p> <p>1 Tür, 3 Einlegeböden <b>T 39,9 cm</b></p>	744,- 744,- 791,- 791,- 835,- 835,- 879,- 879,-	784,- 784,- 833,- 833,- 877,- 877,- 926,- 926,-	 <p><b>60779 L</b> B 45,0 cm <b>60780 R</b> B 45,0 cm <b>78095 L</b> B 52,5 cm <b>78096 R</b> B 52,5 cm <b>60193 L</b> B 60,0 cm <b>60194 R</b> B 60,0 cm</p> <p>1 Rahmen-Glastür, 1 Glaseinlegeboden, 1 Tür, 1 Einlegeboden <b>T 39,9 cm</b></p>	945,- 945,- 994,- 994,- 1043,- 1043,-	996,- 996,- 1044,- 1044,- 1096,- 1096,-
 <p><b>32677 L</b> B 37,5 cm <b>32678 R</b> B 37,5 cm <b>60765 L</b> B 45,0 cm <b>60766 R</b> B 45,0 cm <b>78047 L</b> B 52,5 cm <b>78048 R</b> B 52,5 cm <b>60767 L</b> B 60,0 cm <b>60768 R</b> B 60,0 cm</p> <p>wie vor <b>T 49,5 cm</b></p>	823,- 823,- 870,- 870,- 917,- 917,- 963,- 963,-	865,- 865,- 915,- 915,- 963,- 963,- 1010,- 1010,-	 <p><b>60781 L</b> B 45,0 cm <b>60782 R</b> B 45,0 cm <b>78097 L</b> B 52,5 cm <b>78098 R</b> B 52,5 cm <b>60783 L</b> B 60,0 cm <b>60784 R</b> B 60,0 cm</p> <p>wie vor <b>T 49,5 cm</b></p>	1024,- 1024,- 1077,- 1077,- 1129,- 1129,-	1075,- 1075,- 1130,- 1130,- 1185,- 1185,-
 <p><b>60255 L</b> B 45,0 cm <b>60256 R</b> B 45,0 cm <b>88697 L</b> B 52,5 cm <b>88698 R</b> B 52,5 cm <b>60257 L</b> B 60,0 cm <b>60258 R</b> B 60,0 cm</p> <p>1 Tür mit Glasausschnitt 1 R, 2 Böden (nicht verstellbar), 1 Einlegeboden <b>T 39,9 cm</b></p>	928,- 928,- 973,- 973,- 1017,- 1017,-	975,- 975,- 1022,- 1022,- 1066,- 1066,-	 <p><b>31140 L</b> B 45,0 cm <b>31141 R</b> B 45,0 cm <b>78053 L</b> B 52,5 cm <b>78054 R</b> B 52,5 cm <b>31142 L</b> B 60,0 cm <b>31143 R</b> B 60,0 cm</p> <p>2 Schubkästen, 1 Tür, 2 Einlegeböden <b>T 39,9 cm</b></p>	984,- 984,- 1035,- 1035,- 1085,- 1085,-	1033,- 1033,- 1086,- 1086,- 1138,- 1138,-
 <p><b>60797 L</b> B 45,0 cm <b>60798 R</b> B 45,0 cm <b>88699 L</b> B 52,5 cm <b>88700 R</b> B 52,5 cm <b>60799 L</b> B 60,0 cm <b>60800 R</b> B 60,0 cm</p> <p>wie vor <b>T 49,5 cm</b></p>	1008,- 1008,- 1053,- 1053,- 1099,- 1099,-	1057,- 1057,- 1106,- 1106,- 1157,- 1157,-	 <p><b>31146 L</b> B 45,0 cm <b>31147 R</b> B 45,0 cm <b>78055 L</b> B 52,5 cm <b>78056 R</b> B 52,5 cm <b>31148 L</b> B 60,0 cm <b>31149 R</b> B 60,0 cm</p> <p>wie vor <b>T 49,5 cm</b></p>	1080,- 1080,- 1125,- 1125,- 1168,- 1168,-	1134,- 1134,- 1181,- 1181,- 1226,- 1226,-
 <p><b>31136 L</b> B 37,5 cm <b>31137 R</b> B 37,5 cm <b>60773 L</b> B 45,0 cm <b>60774 R</b> B 45,0 cm <b>78049 L</b> B 52,5 cm <b>78050 R</b> B 52,5 cm <b>60187 L</b> B 60,0 cm <b>60188 R</b> B 60,0 cm</p> <p>2 Türen, 2 Einlegeböden <b>T 39,9 cm</b></p>	815,- 815,- 863,- 863,- 911,- 911,- 959,- 959,-	856,- 856,- 903,- 903,- 956,- 956,- 1005,- 1005,-	 <p><b>60785 L</b> B 45,0 cm <b>60786 R</b> B 45,0 cm <b>78057 L</b> B 52,5 cm <b>78058 R</b> B 52,5 cm <b>60189 L</b> B 60,0 cm <b>60190 R</b> B 60,0 cm</p> <p>1 Tür, 1 Einlegeboden, 4 Schubkästen <b>T 39,9 cm</b></p>	1127,- 1127,- 1178,- 1178,- 1229,- 1229,-	1180,- 1180,- 1237,- 1237,- 1295,- 1295,-
 <p><b>31138 L</b> B 37,5 cm <b>31139 R</b> B 37,5 cm <b>60775 L</b> B 45,0 cm <b>60776 R</b> B 45,0 cm <b>78051 L</b> B 52,5 cm <b>78052 R</b> B 52,5 cm <b>60777 L</b> B 60,0 cm <b>60778 R</b> B 60,0 cm</p> <p>wie vor <b>T 49,5 cm</b></p>	886,- 886,- 938,- 938,- 989,- 989,- 1040,- 1040,-	931,- 931,- 989,- 989,- 1039,- 1039,- 1094,- 1094,-	 <p><b>60787 L</b> B 45,0 cm <b>60788 R</b> B 45,0 cm <b>78059 L</b> B 52,5 cm <b>78060 R</b> B 52,5 cm <b>60789 L</b> B 60,0 cm <b>60790 R</b> B 60,0 cm</p> <p>wie vor <b>T 49,5 cm</b></p>	1222,- 1222,- 1278,- 1278,- 1334,- 1334,-	1285,- 1285,- 1342,- 1342,- 1402,- 1402,-







# KARA-FRAME-S

Elemente standardmäßig mit Push to open.  
Griffleiste oder Griff auf Wunsch (siehe Seite 5).

Bitte Außenseiten mit insgesamt 2,2 cm beachten siehe Seite 4.  
Mögliches Zubehör siehe Seiten 107 - 123.  
Kufen (Höhe +8,8 cm) / Rahmengestell (Höhe +28,0 cm) /  
Sockelgleiter (Höhe -0,4 cm) siehe Seiten 107 / 108.







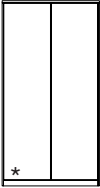
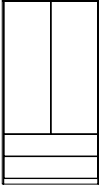

## Korpuselemente 4 R, Höhe 146,9 cm

(Best.-Nr. + W = Wangenelement, siehe Seite 5 / Abdeckblätter bis 270,0 cm durchgehend)

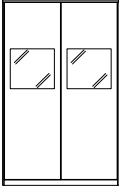
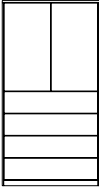
Best.-Nr. / Maße Beschreibung	PG 1	PG 2	Best.-Nr. / Maße Beschreibung	PG 1	PG 2
 <p><b>29353 L</b> B 45,0 cm <b>29354 R</b> B 45,0 cm <b>78065 L</b> B 52,5 cm <b>78066 R</b> B 52,5 cm <b>29355 L</b> B 60,0 cm <b>29356 R</b> B 60,0 cm</p> <p>2 Auszüge 0,75 R, 1 Schubkasten, 1 Tür, 1 Einlegeboden</p> <p><b>T 39,9 cm</b></p>	1052,-	1106,-	 <p><b>33253 L</b> B 45,0 cm <b>33254 R</b> B 45,0 cm <b>78073 L</b> B 52,5 cm <b>78074 R</b> B 52,5 cm <b>33255 L</b> B 60,0 cm <b>33256 R</b> B 60,0 cm</p> <p>2 Auszüge 1 R, 1 Tür, 1 Einlegeboden</p> <p><b>T 39,9 cm</b></p>	958,-	1006,-
<p><b>29359 L</b> B 45,0 cm <b>29360 R</b> B 45,0 cm <b>78067 L</b> B 52,5 cm <b>78068 R</b> B 52,5 cm <b>29361 L</b> B 60,0 cm <b>29362 R</b> B 60,0 cm</p> <p>wie vor</p> <p><b>T 49,5 cm</b></p>	1208,-	1271,-	<p><b>28519 L</b> B 45,0 cm <b>28520 R</b> B 45,0 cm <b>78075 L</b> B 52,5 cm <b>78076 R</b> B 52,5 cm <b>28521 L</b> B 60,0 cm <b>28522 R</b> B 60,0 cm</p> <p>wie vor</p> <p><b>T 49,5 cm</b></p>	1041,-	1093,-
 <p><b>29329 L</b> B 45,0 cm <b>29330 R</b> B 45,0 cm <b>78069 L</b> B 52,5 cm <b>78070 R</b> B 52,5 cm <b>29331 L</b> B 60,0 cm <b>29332 R</b> B 60,0 cm</p> <p>1 Auszug 1 R, 2 Schubkästen, 1 Tür, 1 Einlegeboden</p> <p><b>T 39,9 cm</b></p>	1052,-	1106,-	 <p><b>60791 L</b> B 45,0 cm <b>60792 R</b> B 45,0 cm <b>78099 L</b> B 52,5 cm <b>78100 R</b> B 52,5 cm <b>60195 L</b> B 60,0 cm <b>60196 R</b> B 60,0 cm</p> <p>1 Rahmen-Glastür, 1 Glaseinlegeboden, 4 Schubkästen</p> <p><b>T 39,9 cm</b></p>	1208,-	1271,-
<p><b>29335 L</b> B 45,0 cm <b>29336 R</b> B 45,0 cm <b>78071 L</b> B 52,5 cm <b>78072 R</b> B 52,5 cm <b>29337 L</b> B 60,0 cm <b>29338 R</b> B 60,0 cm</p> <p>wie vor</p> <p><b>T 49,5 cm</b></p>	1208,-	1271,-	<p><b>60793 L</b> B 45,0 cm <b>60794 R</b> B 45,0 cm <b>78101 L</b> B 52,5 cm <b>78102 R</b> B 52,5 cm <b>60795 L</b> B 60,0 cm <b>60796 R</b> B 60,0 cm</p> <p>wie vor</p> <p><b>T 49,5 cm</b></p>	1309,-	1372,-
 <p><b>61404 L</b> B 45,0 cm <b>61405 R</b> B 45,0 cm <b>78061 L</b> B 52,5 cm <b>78062 R</b> B 52,5 cm <b>61406 L</b> B 60,0 cm <b>61407 R</b> B 60,0 cm</p> <p>1 Tür, 1 Einlegeboden, 3 Auszüge 0,66 R</p> <p><b>T 39,9 cm</b></p>	1052,-	1106,-	 <p><b>61412 L</b> B 45,0 cm <b>61413 R</b> B 45,0 cm <b>78103 L</b> B 52,5 cm <b>78104 R</b> B 52,5 cm <b>61414 L</b> B 60,0 cm <b>61415 R</b> B 60,0 cm</p> <p>1 Rahmen-Glastür, 1 Glaseinlegeboden, 3 Auszüge 0,66 R</p> <p><b>T 39,9 cm</b></p>	1138,-	1194,-
<p><b>61408 L</b> B 45,0 cm <b>61409 R</b> B 45,0 cm <b>78063 L</b> B 52,5 cm <b>78064 R</b> B 52,5 cm <b>61410 L</b> B 60,0 cm <b>61411 R</b> B 60,0 cm</p> <p>wie vor</p> <p><b>T 49,5 cm</b></p>	1208,-	1271,-	<p><b>61416 L</b> B 45,0 cm <b>61417 R</b> B 45,0 cm <b>78105 L</b> B 52,5 cm <b>78106 R</b> B 52,5 cm <b>61418 L</b> B 60,0 cm <b>61419 R</b> B 60,0 cm</p> <p>wie vor</p> <p><b>T 49,5 cm</b></p>	1239,-	1302,-

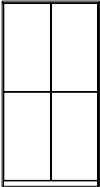
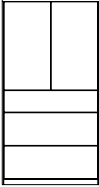
## Korpuselemente 4 R, Höhe 146,9 cm

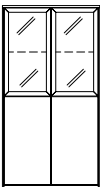
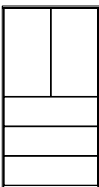
(Best.-Nr. + **W** = Wangenelement, siehe Seite 5 / Abdeckblätter bis 270,0 cm durchgehend)

Best.-Nr. / Maße Beschreibung	PG 1	PG 2	Best.-Nr. / Maße Beschreibung	PG 1	PG 2
 <b>61420</b> B 75,0 cm <b>60203</b> B 90,0 cm 2 Türen, 3 Einlegeböden <b>T 39,9 cm</b>	1094,-	1155,- 1180,- 1241,-	 <b>31152</b> B 75,0 cm <b>31153</b> B 90,0 cm 2 Türen, 2 Einlegeböden, 2 Schubkästen <b>T 39,9 cm</b>	1220,- 1323,-	1281,- 1389,-
 <b>61421</b> B 75,0 cm <b>60805</b> B 90,0 cm wie vor <b>T 49,5 cm</b>	1178,- 1274,-	1239,- 1334,-	 <b>31154</b> B 75,0 cm <b>31155</b> B 90,0 cm wie vor <b>T 49,5 cm</b>	1298,- 1406,-	1363,- 1476,-
 <b>77481</b> B 90,0 cm 2 Türen mit Glasausschnitt 1 R, 2 Böden (nicht verstellbar), 1 Einlegeboden <b>T 39,9 cm</b>	1411,-	1484,-	 <b>29443</b> B 75,0 cm <b>29444</b> B 90,0 cm 2 Türen, 1 Einlegeboden, 4 Schubkästen <b>T 39,9 cm</b>	1350,- 1469,-	1417,- 1542,-
 <b>77482</b> B 90,0 cm wie vor <b>T 49,5 cm</b>	1512,-	1591,-	 <b>29445</b> B 75,0 cm <b>29446</b> B 90,0 cm wie vor <b>T 49,5 cm</b>	1455,- 1582,-	1528,- 1661,-
 <b>61398</b> B 75,0 cm <b>61399</b> B 90,0 cm 4 Türen, 2 Einlegeböden <b>T 39,9 cm</b>	1218,- 1306,-	1278,- 1369,-	 <b>29459</b> B 75,0 cm <b>29460</b> B 90,0 cm 2 Auszüge 0,75 R, 1 Schubkasten, 2 Türen, 1 Einlegeboden <b>T 39,9 cm</b>	1284,- 1394,-	1348,- 1464,-
 <b>61400</b> B 75,0 cm <b>61401</b> B 90,0 cm wie vor <b>T 49,5 cm</b>	1299,- 1393,-	1365,- 1463,-	 <b>29461</b> B 75,0 cm <b>29462</b> B 90,0 cm wie vor <b>T 49,5 cm</b>	1369,- 1488,-	1438,- 1563,-
 <b>77469</b> B 75,0 cm <b>77470</b> B 90,0 cm 2 Rahmen-Glastüren, 1 Glaseinlegeboden, 2 Türen, 1 Einlegeboden <b>T 39,9 cm</b>	1360,- 1456,-	1428,- 1528,-	 <b>29435</b> B 75,0 cm <b>29436</b> B 90,0 cm 3 Auszüge 0,66 R, 2 Türen, 1 Einlegeboden <b>T 39,9 cm</b>	1284,- 1394,-	1348,- 1464,-
 <b>77471</b> B 75,0 cm <b>77472</b> B 90,0 cm wie vor <b>T 49,5 cm</b>	1460,- 1561,-	1533,- 1635,-	 <b>29437</b> B 75,0 cm <b>29438</b> B 90,0 cm wie vor <b>T 49,5 cm</b>	1369,- 1488,-	1438,- 1563,-

# KARA-FRAME-S







Elemente standardmäßig mit Push to open. Bitte Außenseiten mit insgesamt 2,2 cm beachten siehe Seite 4.  
 Griffleiste\* oder Griff auf Wunsch (siehe Seite 5). Mögliches Zubehör siehe Seiten 107 - 123.  
 Kufen (Höhe +8,8 cm) / Rahmengestell (Höhe +28,0 cm) / Sockelgleiter (Höhe -0,4 cm) siehe Seiten 107 / 108.

## Korpuselemente 4 R, Höhe 146,9 cm

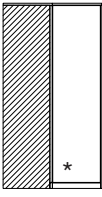
(Best.-Nr. + W = Wangenelement, siehe Seite 5 /  
 Abdeckblätter bis 270,0 cm durchgehend)

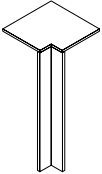









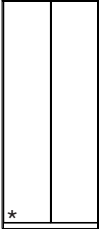

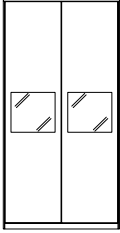

## Korpuselemente 5 R, Höhe 182,1 cm

(Best.-Nr. + W = Wangenelement, siehe Seite 5 /  
 Abdeckblätter bis 270,0 cm durchgehend)

Best.-Nr. / Maße Beschreibung	PG 1	PG 2	Best.-Nr. / Maße Beschreibung	PG 1	PG 2	
 <p><b>61402</b> Schenkel 77,1 x 77,1 cm 2 Türen, 3 Einlegeböden <b>T 39,9 cm</b></p>	1787,-	1876,-		<p><b>76872 L</b> B 37,5 cm 824,-  <b>76873 R</b> B 37,5 cm 824,-  <b>60208 L</b> B 45,0 cm 875,-  <b>60209 R</b> B 45,0 cm 875,-  <b>78127 L</b> B 52,5 cm 927,-  <b>78128 R</b> B 52,5 cm 927,-  <b>60210 L</b> B 60,0 cm 980,-  <b>60211 R</b> B 60,0 cm 980,-</p> <p>1 Tür, 4 Einlegeböden <b>T 39,9 cm</b></p>	824,- 863,- 863,- 919,- 919,- 974,- 974,- 1031,- 1031,-	
	<p><b>61403</b> Schenkel 86,7 x 86,7 cm wie vor <b>T 49,5 cm</b></p> <ul style="list-style-type: none"> <li>- Korpus bleibt 39,9 cm tief, Abdeckblatt steht nach hinten über.</li> <li>- Bei Einsatz als Abschlusselement wird die Seite nach hinten überstehend geliefert.</li> </ul>	1953,-				2053,-
 <ul style="list-style-type: none"> <li>- Weiterbau nur in gleicher oder geringerer Tiefe möglich.</li> <li>- Nicht möglich als Wangenelement.</li> </ul>	<p><b>90220</b> Schenkel 42,1 x 42,1 cm 1 Eckabdeckblatt, 1 Eckleiste <b>T 39,9 cm</b></p>	280,-	294,-		<p><b>60277 L</b> B 45,0 cm 1022,-  <b>60278 R</b> B 45,0 cm 1022,-  <b>88705 L</b> B 52,5 cm 1077,-  <b>88706 R</b> B 52,5 cm 1077,-  <b>60279 L</b> B 60,0 cm 1131,-  <b>60280 R</b> B 60,0 cm 1131,-</p> <p>1 Tür mit Glasausschnitt 1 R, 2 Böden (nicht verstellbar), 2 Einlegeböden <b>T 39,9 cm</b></p>	1022,- 1073,- 1073,- 1130,- 1130,- 1187,- 1187,-
<p><b>Gegen Aufpreis:</b> 1 x <b>91622</b> Hochgl. Eckabdeckblatt (Eckleiste in Hochglanz nicht möglich)</p>	147,-	147,-				
					<p><b>31160 L</b> B 37,5 cm 904,-  <b>31161 R</b> B 37,5 cm 904,-  <b>30516 L</b> B 45,0 cm 941,-  <b>30517 R</b> B 45,0 cm 941,-  <b>78131 L</b> B 52,5 cm 980,-  <b>78132 R</b> B 52,5 cm 980,-  <b>30518 L</b> B 60,0 cm 1015,-  <b>30519 R</b> B 60,0 cm 1015,-</p> <p>2 Türen, 3 Einlegeböden <b>T 39,9 cm</b></p>	904,- 949,- 949,- 988,- 988,- 1029,- 1029,- 1066,- 1066,-
					<p><b>31162 L</b> B 37,5 cm 994,-  <b>31163 R</b> B 37,5 cm 994,-  <b>30775 L</b> B 45,0 cm 1041,-  <b>30776 R</b> B 45,0 cm 1041,-  <b>78133 L</b> B 52,5 cm 1078,-  <b>78134 R</b> B 52,5 cm 1078,-  <b>30777 L</b> B 60,0 cm 1113,-  <b>30778 R</b> B 60,0 cm 1113,-</p> <p>wie vor <b>T 49,5 cm</b></p>	994,- 1043,- 1043,- 1093,- 1093,- 1132,- 1132,- 1169,- 1169,-

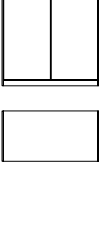
## Korpuselemente 5 R, Höhe 182,1 cm

(Best.-Nr. + W = Wangenelement, siehe Seite 5 / Abdeckblätter bis 270,0 cm durchgehend)

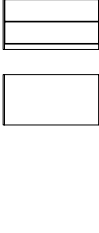
Best.-Nr. / Maße Beschreibung	PG 1	PG 2	Best.-Nr. / Maße Beschreibung	PG 1	PG 2
 <p><b>60212 L</b> B 45,0 cm <b>60213 R</b> B 45,0 cm <b>78135 L</b> B 52,5 cm <b>78136 R</b> B 52,5 cm <b>60214 L</b> B 60,0 cm <b>60215 R</b> B 60,0 cm</p> <p>1 Tür, 3 Einlegeböden, 2 Schubkästen</p> <p><b>T 39,9 cm</b></p>	1022,-	1073,-	 <p><b>61424</b> B 75,0 cm <b>60216</b> B 90,0 cm</p> <p>2 Türen, 4 Einlegeböden</p> <p><b>T 39,9 cm</b></p>	1190,-	1246,-
 <p><b>28715 L</b> B 45,0 cm <b>28716 R</b> B 45,0 cm <b>78137 L</b> B 52,5 cm <b>78138 R</b> B 52,5 cm <b>28717 L</b> B 60,0 cm <b>28718 R</b> B 60,0 cm</p> <p>wie vor</p> <p><b>T 49,5 cm</b></p>	1114,-	1169,-	 <p><b>33900</b> B 75,0 cm <b>30881</b> B 90,0 cm</p> <p>wie vor</p> <p><b>T 49,5 cm</b></p>	1267,-	1331,-
 <p><b>29501 L</b> B 45,0 cm <b>29502 R</b> B 45,0 cm <b>78147 L</b> B 52,5 cm <b>78148 R</b> B 52,5 cm <b>29503 L</b> B 60,0 cm <b>29504 R</b> B 60,0 cm</p> <p>2 Auszüge 0,75 R, 1 Schubkasten, 1 Tür, 2 Einlegeböden</p> <p><b>T 39,9 cm</b></p>	1064,-	1117,-	 <p><b>77487</b> B 90,0 cm</p> <p>2 Türen mit Glasausschnitt 1 R, 2 Böden (nicht verstellbar), 2 Einlegeböden</p> <p><b>T 39,9 cm</b></p>	1523,-	1598,-
 <p><b>29505 L</b> B 45,0 cm <b>29506 R</b> B 45,0 cm <b>78149 L</b> B 52,5 cm <b>78150 R</b> B 52,5 cm <b>29507 L</b> B 60,0 cm <b>29508 R</b> B 60,0 cm</p> <p>wie vor</p> <p><b>T 49,5 cm</b></p>	1177,-	1236,-	 <p><b>14274</b> B 90,0 cm</p> <p>wie vor</p> <p><b>T 49,5 cm</b></p>	1604,-	1684,-
 <p><b>30524 L</b> B 45,0 cm <b>30525 R</b> B 45,0 cm <b>78143 L</b> B 52,5 cm <b>78144 R</b> B 52,5 cm <b>30526 L</b> B 60,0 cm <b>30527 R</b> B 60,0 cm</p> <p>3 Auszüge 0,66 R, 1 Tür, 2 Einlegeböden</p> <p><b>T 39,9 cm</b></p>	1064,-	1117,-	 <p><b>29582</b> B 75,0 cm <b>29583</b> B 90,0 cm</p> <p>4 Türen, 3 Einlegeböden</p> <p><b>T 39,9 cm</b></p>	1262,-	1325,-
 <p><b>30832 L</b> B 45,0 cm <b>30833 R</b> B 45,0 cm <b>78145 L</b> B 52,5 cm <b>78146 R</b> B 52,5 cm <b>30834 L</b> B 60,0 cm <b>30835 R</b> B 60,0 cm</p> <p>wie vor</p> <p><b>T 49,5 cm</b></p>	1177,-	1236,-	 <p><b>29584</b> B 75,0 cm <b>29585</b> B 90,0 cm</p> <p>wie vor</p> <p><b>T 49,5 cm</b></p>	1354,-	1421,-
 <p><b>30524 L</b> B 45,0 cm <b>30525 R</b> B 45,0 cm <b>78143 L</b> B 52,5 cm <b>78144 R</b> B 52,5 cm <b>30526 L</b> B 60,0 cm <b>30527 R</b> B 60,0 cm</p> <p>3 Auszüge 0,66 R, 1 Tür, 2 Einlegeböden</p> <p><b>T 39,9 cm</b></p>	1064,-	1117,-	 <p><b>61423</b> B 75,0 cm <b>60217</b> B 90,0 cm</p> <p>2 Türen, 3 Einlegeböden, 2 Schubkästen</p> <p><b>T 39,9 cm</b></p>	1351,-	1418,-
 <p><b>30832 L</b> B 45,0 cm <b>30833 R</b> B 45,0 cm <b>78145 L</b> B 52,5 cm <b>78146 R</b> B 52,5 cm <b>30834 L</b> B 60,0 cm <b>30835 R</b> B 60,0 cm</p> <p>wie vor</p> <p><b>T 49,5 cm</b></p>	1177,-	1236,-	 <p><b>28729</b> B 75,0 cm <b>28730</b> B 90,0 cm</p> <p>wie vor</p> <p><b>T 49,5 cm</b></p>	1438,-	1510,-

# KARA-FRAME-S

Elemente standardmäßig mit Push to open.  
Griffleiste\* oder Griff auf Wunsch (siehe Seite 5).







Bitte Außenseiten mit insgesamt 2,2 cm beachten siehe Seite 4.  
Mögliches Zubehör siehe Seiten 107 - 123.  
Kufen (Höhe +8,8 cm) / Sockelgleiter (Höhe -0,4 cm) siehe Seite 107.

## Korpuselemente 5 R, Höhe 182,1 cm

(Best.-Nr. + W = Wangenelement, siehe Seite 5 /  
Abdeckblätter bis 270,0 cm durchgehend)

## Korpuselemente 6 R, Höhe 217,3 cm

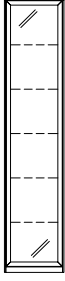
(Best.-Nr. + W = Wangenelement, siehe Seite 5 /  
Abdeckblätter bis 270,0 cm durchgehend)

Best.-Nr. / Maße Beschreibung	PG 1	PG 2	Best.-Nr. / Maße Beschreibung	PG 1	PG 2	
 <p><b>29618</b> B 75,0 cm <b>29619</b> B 90,0 cm</p> <p>2 Auszüge 0,75 R, 1 Schubkasten, 2 Türen, 2 Einlegeböden</p> <p><b>T 39,9 cm</b></p>	1502,-	1577,- 1670,-	 <p><b>31164 L</b> B 37,5 cm <b>31165 R</b> B 37,5 cm <b>60218 L</b> B 45,0 cm <b>60219 R</b> B 45,0 cm <b>78223 L</b> B 52,5 cm <b>78224 R</b> B 52,5 cm <b>60817 L</b> B 60,0 cm <b>60818 R</b> B 60,0 cm</p> <p>1 Tür, 5 Einlegeböden</p> <p><b>T 39,9 cm</b></p>	917,- 917,- 980,- 980,- 1043,- 1043,- 1106,- 1106,-	963,- 963,- 1031,- 1031,- 1095,- 1095,- 1162,- 1162,-	
<p><b>29620</b> B 75,0 cm <b>29621</b> B 90,0 cm</p> <p>wie vor</p> <p><b>T 49,5 cm</b></p>	1592,- 1682,-	1672,- 1766,-		 <p><b>31166 L</b> B 37,5 cm <b>31167 R</b> B 37,5 cm <b>30884 L</b> B 45,0 cm <b>30885 R</b> B 45,0 cm <b>78225 L</b> B 52,5 cm <b>78226 R</b> B 52,5 cm <b>14275 L</b> B 60,0 cm <b>14276 R</b> B 60,0 cm</p> <p>wie vor</p> <p><b>T 49,5 cm</b></p>	992,- 992,- 1056,- 1056,- 1125,- 1125,- 1190,- 1190,-	1041,- 1041,- 1109,- 1109,- 1182,- 1182,- 1249,- 1249,-
<p><b>29594</b> B 75,0 cm <b>29595</b> B 90,0 cm</p> <p>3 Auszüge 0,66 R, 2 Türen, 2 Einlegeböden</p> <p><b>T 39,9 cm</b></p>	1502,- 1590,-	1577,- 1670,-			 <p><b>83362 L</b> B 37,5 cm <b>83363 R</b> B 37,5 cm <b>83364 L</b> B 45,0 cm <b>83365 R</b> B 45,0 cm <b>83749 L</b> B 52,5 cm <b>83750 R</b> B 52,5 cm <b>14277 L</b> B 60,0 cm <b>14278 R</b> B 60,0 cm</p> <p>mit Griffstange</p> <p>1 Tür, 5 Einlegeböden</p> <p><b>T 39,9 cm</b></p>	1040,- 1040,- 1102,- 1102,- 1167,- 1167,- 1229,- 1229,-
<p><b>29596</b> B 75,0 cm <b>29597</b> B 90,0 cm</p> <p>wie vor</p> <p><b>T 49,5 cm</b></p>	1592,- 1682,-	1672,- 1766,-		 <p><b>83751 L</b> B 37,5 cm <b>83752 R</b> B 37,5 cm <b>83753 L</b> B 45,0 cm <b>83754 R</b> B 45,0 cm <b>83755 L</b> B 52,5 cm <b>83756 R</b> B 52,5 cm <b>14279 L</b> B 60,0 cm <b>14280 R</b> B 60,0 cm</p> <p>wie vor</p> <p><b>T 49,5 cm</b></p>		1151,- 1151,- 1192,- 1192,- 1238,- 1238,- 1282,- 1282,-
<p><b>61422</b> Schenkel 77,1 x 77,1 cm</p> <p>2 Türen, 4 Einlegeböden</p> <p><b>T 39,9 cm</b></p>	2004,-	2104,-	 <p><b>30549 L</b> B 45,0 cm <b>30550 R</b> B 45,0 cm <b>78275 L</b> B 52,5 cm <b>78276 R</b> B 52,5 cm <b>30551 L</b> B 60,0 cm <b>30552 R</b> B 60,0 cm</p> <p>1 Rahmen-Glastür, 5 Glaseinlegeböden</p> <p><b>T 39,9 cm</b></p>		1117,- 1117,- 1177,- 1177,- 1236,- 1236,-	1169,- 1169,- 1236,- 1236,- 1299,- 1299,-
<p><b>32243</b> Schenkel 86,7 x 86,7 cm</p> <p>wie vor</p> <p><b>T 49,5 cm</b></p> <p>– Korpus bleibt 39,9 cm tief, Abdeckblatt steht nach hinten über. – Bei Einsatz als Abschluss- element wird die Seite nach hinten überstehend geliefert.</p>	2163,-	2271,-		 <p><b>30888 L</b> B 45,0 cm <b>30889 R</b> B 45,0 cm <b>78277 L</b> B 52,5 cm <b>78278 R</b> B 52,5 cm <b>30890 L</b> B 60,0 cm <b>30891 R</b> B 60,0 cm</p> <p>wie vor</p> <p><b>T 49,5 cm</b></p>	1194,- 1194,- 1254,- 1254,- 1314,- 1314,-	1254,- 1254,- 1317,- 1317,- 1380,- 1380,-
<p><b>90220</b> Schenkel 42,1 x 42,1 cm</p> <p>1 Eckabdeckblatt, 1 Eckleiste</p> <p><b>T 39,9 cm</b></p>	280,-	294,-			<p><b>90224</b> Schenkel 51,7 x 51,7 cm</p> <p>wie vor</p> <p><b>T 49,5 cm</b></p>	147,-
<p><b>90224</b> Schenkel 51,7 x 51,7 cm</p> <p>wie vor</p> <p><b>T 49,5 cm</b></p>	306,-	320,-				
<p><b>1 x 91622</b> Hochgl. Eckabdeckblatt (Eckleiste in Hochglanz nicht möglich)</p>	147,-	147,-				











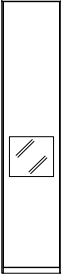

- Weiterbau nur in gleicher oder geringerer Tiefe möglich.
- Nicht möglich als Wangenelement.

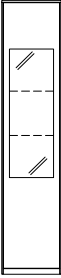
- Ecke nicht als Stauraum nutzbar.
- einseitige Abdeckblathtiefenkürzung ohne Aufpreis
- Eine Ausklinkung von max. 32,1 / 41,7 cm ist möglich. (Brand-schutztechnische Auflagen müssen beachtet werden.)

Gegen Aufpreis:  
1 x 91622 Hochgl. Eckabdeckblatt  
(Eckleiste in Hochglanz nicht möglich)









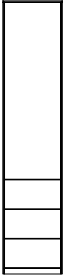
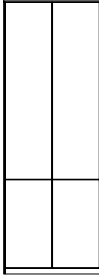

## Korpuselemente 6 R, Höhe 217,3 cm

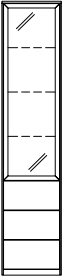
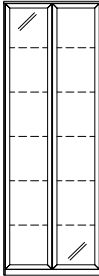
(Best.-Nr. + W = Wangenelement, siehe Seite 5 / Abdeckblätter bis 270,0 cm durchgehend)

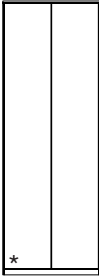
	Best.-Nr. / Maße Beschreibung	PG 1	PG 2		Best.-Nr. / Maße Beschreibung	PG 1	PG 2
	<b>60299 L</b> B 45,0 cm <b>60300 R</b> B 45,0 cm <b>88711 L</b> B 52,5 cm <b>88712 R</b> B 52,5 cm <b>60301 L</b> B 60,0 cm <b>60302 R</b> B 60,0 cm  1 Tür mit Glasausschnitt 1 R, 2 Böden (nicht verstellbar), 3 Einlegeböden  <b>T 39,9 cm</b>	1120,- 1120,- 1180,- 1180,- 1241,- 1241,-	1171,- 1171,- 1240,- 1240,- 1304,- 1304,-		<b>60220 L</b> B 45,0 cm <b>60221 R</b> B 45,0 cm <b>78245 L</b> B 52,5 cm <b>78246 R</b> B 52,5 cm <b>60222 L</b> B 60,0 cm <b>60223 R</b> B 60,0 cm  1 Tür, 4 Einlegeböden, 2 Schubkästen  <b>T 39,9 cm</b>	1129,- 1129,- 1194,- 1194,- 1260,- 1260,-	1185,- 1185,- 1254,- 1254,- 1323,- 1323,-
	<b>14281 L</b> B 45,0 cm <b>14282 R</b> B 45,0 cm <b>14283 L</b> B 52,5 cm <b>14284 R</b> B 52,5 cm <b>14285 L</b> B 60,0 cm <b>14286 R</b> B 60,0 cm  wie vor <b>T 49,5 cm</b>	1197,- 1197,- 1259,- 1259,- 1323,- 1323,-	1256,- 1256,- 1322,- 1322,- 1389,- 1389,-		<b>30908 L</b> B 45,0 cm <b>30909 R</b> B 45,0 cm <b>78247 L</b> B 52,5 cm <b>78248 R</b> B 52,5 cm <b>30910 L</b> B 60,0 cm <b>30911 R</b> B 60,0 cm  wie vor <b>T 49,5 cm</b>	1220,- 1220,- 1291,- 1291,- 1358,- 1358,-	1281,- 1281,- 1355,- 1355,- 1426,- 1426,-
	<b>60291 L</b> B 45,0 cm <b>60292 R</b> B 45,0 cm <b>88715 L</b> B 52,5 cm <b>88716 R</b> B 52,5 cm <b>60293 L</b> B 60,0 cm <b>60294 R</b> B 60,0 cm  1 Tür mit Glasausschnitt 3 R, 2 Böden (nicht verstellbar), 1 Einlegeboden, 2 Glaseinlegeböden  <b>T 39,9 cm</b>	1159,- 1159,- 1221,- 1221,- 1283,- 1283,-	1218,- 1218,- 1282,- 1282,- 1341,- 1341,-		<b>61437 L</b> B 45,0 cm <b>61438 R</b> B 45,0 cm <b>78249 L</b> B 52,5 cm <b>78250 R</b> B 52,5 cm <b>61439 L</b> B 60,0 cm <b>61440 R</b> B 60,0 cm  1 Tür, 3 Einlegeböden, 4 Schubkästen  <b>T 39,9 cm</b>	1274,- 1274,- 1344,- 1344,- 1414,- 1414,-	1337,- 1337,- 1411,- 1411,- 1484,- 1484,-
	<b>14287 L</b> B 45,0 cm <b>14288 R</b> B 45,0 cm <b>14289 L</b> B 52,5 cm <b>14290 R</b> B 52,5 cm <b>14291 L</b> B 60,0 cm <b>14292 R</b> B 60,0 cm  wie vor <b>T 49,5 cm</b>	1238,- 1238,- 1302,- 1302,- 1367,- 1367,-	1300,- 1300,- 1368,- 1368,- 1435,- 1435,-		<b>30920 L</b> B 45,0 cm <b>30921 R</b> B 45,0 cm <b>78251 L</b> B 52,5 cm <b>78252 R</b> B 52,5 cm <b>30922 L</b> B 60,0 cm <b>30923 R</b> B 60,0 cm  wie vor <b>T 49,5 cm</b>	1365,- 1365,- 1436,- 1436,- 1510,- 1510,-	1433,- 1433,- 1508,- 1508,- 1585,- 1585,-
	<b>31168 L</b> B 37,5 cm <b>31169 R</b> B 37,5 cm <b>61017 L</b> B 45,0 cm <b>61018 R</b> B 45,0 cm <b>78227 L</b> B 52,5 cm <b>78228 R</b> B 52,5 cm <b>30563 L</b> B 60,0 cm <b>30564 R</b> B 60,0 cm  2 Türen, 4 Einlegeböden  <b>T 39,9 cm</b>	987,- 987,- 1045,- 1045,- 1108,- 1108,- 1171,- 1171,-	1036,- 1036,- 1099,- 1099,- 1164,- 1164,- 1229,- 1229,-		<b>29697 L</b> B 45,0 cm <b>29698 R</b> B 45,0 cm <b>78257 L</b> B 52,5 cm <b>78258 R</b> B 52,5 cm <b>29699 L</b> B 60,0 cm <b>29700 R</b> B 60,0 cm  2 Auszüge 0,75 R, 1 Schubkasten, 1 Tür, 3 Einlegeböden  <b>T 39,9 cm</b>	1201,- 1201,- 1269,- 1269,- 1337,- 1337,-	1264,- 1264,- 1333,- 1333,- 1404,- 1404,-
	<b>31170 L</b> B 37,5 cm <b>31171 R</b> B 37,5 cm <b>30900 L</b> B 45,0 cm <b>30901 R</b> B 45,0 cm <b>78229 L</b> B 52,5 cm <b>78230 R</b> B 52,5 cm <b>30902 L</b> B 60,0 cm <b>30903 R</b> B 60,0 cm  wie vor <b>T 49,5 cm</b>	1061,- 1061,- 1123,- 1123,- 1187,- 1187,- 1252,- 1252,-	1114,- 1114,- 1179,- 1179,- 1247,- 1247,- 1314,- 1314,-		<b>29701 L</b> B 45,0 cm <b>29702 R</b> B 45,0 cm <b>78259 L</b> B 52,5 cm <b>78260 R</b> B 52,5 cm <b>29703 L</b> B 60,0 cm <b>29704 R</b> B 60,0 cm  wie vor <b>T 49,5 cm</b>	1291,- 1291,- 1360,- 1360,- 1429,- 1429,-	1355,- 1355,- 1428,- 1428,- 1500,- 1500,-



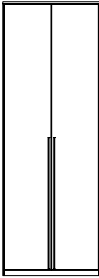
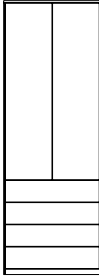

## Korpuselemente 6 R, Höhe 217,3 cm

(Best.-Nr. + W = Wangenelement, siehe Seite 5 / Abdeckblätter bis 270,0 cm durchgehend)

Best.-Nr. / Maße Beschreibung	PG 1	PG 2	Best.-Nr. / Maße Beschreibung	PG 1	PG 2
 <p> <b>61441 L</b> B 45,0 cm  <b>61442 R</b> B 45,0 cm  <b>78253 L</b> B 52,5 cm  <b>78254 R</b> B 52,5 cm  <b>61443 L</b> B 60,0 cm  <b>61444 R</b> B 60,0 cm                      1 Tür,                      3 Einlegeböden,                      3 Auszüge 0,66 R  <b>T 39,9 cm</b> </p>	1201,-	1264,-	 <p> <b>61426</b> B 75,0 cm  <b>61427</b> B 90,0 cm                      4 Türen,                      4 Einlegeböden  <b>T 39,9 cm</b> </p>	1418,-	1486,-
 <p> <b>30916 L</b> B 45,0 cm  <b>30917 R</b> B 45,0 cm  <b>78255 L</b> B 52,5 cm  <b>78256 R</b> B 52,5 cm  <b>30918 L</b> B 60,0 cm  <b>30919 R</b> B 60,0 cm                      wie vor  <b>T 49,5 cm</b> </p>	1291,-	1355,-	 <p> <b>32259</b> B 75,0 cm  <b>30942</b> B 90,0 cm                      wie vor  <b>T 49,5 cm</b> </p>	1505,-	1580,-
 <p> <b>61433 L</b> B 45,0 cm  <b>61434 R</b> B 45,0 cm  <b>83632 L</b> B 52,5 cm  <b>83633 R</b> B 52,5 cm  <b>61435 L</b> B 60,0 cm  <b>61436 R</b> B 60,0 cm                      1 Rahmen-Glastür,                      3 Glaseinlegeböden,                      3 Auszüge 0,66 R  <b>T 39,9 cm</b> </p>	1320,-	1383,-	 <p> <b>30601</b> B 75,0 cm  <b>30602</b> B 90,0 cm                      2 Rahmen-Glastüren,                      5 Glaseinlegeböden  <b>T 39,9 cm</b> </p>	1572,-	1652,-
 <p> <b>30924 L</b> B 45,0 cm  <b>30925 R</b> B 45,0 cm  <b>83634 L</b> B 52,5 cm  <b>83635 R</b> B 52,5 cm  <b>30926 L</b> B 60,0 cm  <b>30927 R</b> B 60,0 cm                      wie vor  <b>T 49,5 cm</b> </p>	1408,-	1479,-	 <p> <b>30940</b> B 75,0 cm  <b>30941</b> B 90,0 cm                      wie vor  <b>T 49,5 cm</b> </p>	1625,-	1707,-
 <p> <b>61425</b> B 75,0 cm  <b>60823</b> B 90,0 cm                      2 Türen,                      5 Einlegeböden  <b>T 39,9 cm</b> </p>	1283,-	1344,-	 <p> <b>61428</b> B 75,0 cm  <b>60224</b> B 90,0 cm                      2 Schubkästen,                      2 Türen,                      4 Einlegeböden  <b>T 39,9 cm</b> </p>	1442,-	1512,-
 <p> <b>33558</b> B 75,0 cm  <b>30939</b> B 90,0 cm                      wie vor  <b>T 49,5 cm</b> </p>	1367,-	1435,-	 <p> <b>32917</b> B 75,0 cm  <b>32918</b> B 90,0 cm                      wie vor  <b>T 49,5 cm</b> </p>	1541,-	1618,-
 <p> <b>83378</b> B 75,0 cm  <b>83379</b> B 90,0 cm                      mit Griffstange                      2 Türen,                      5 Einlegeböden  <b>T 39,9 cm</b> </p>	1553,-	1631,-	 <p> <b>29792</b> B 75,0 cm  <b>29793</b> B 90,0 cm                      4 Schubkästen,                      2 Türen,                      3 Einlegeböden  <b>T 39,9 cm</b> </p>	1600,-	1680,-
 <p> <b>83757</b> B 75,0 cm  <b>83758</b> B 90,0 cm                      wie vor  <b>T 49,5 cm</b> </p>	1635,-	1717,-	 <p> <b>29794</b> B 75,0 cm  <b>29795</b> B 90,0 cm                      wie vor  <b>T 49,5 cm</b> </p>	1710,-	1795,-

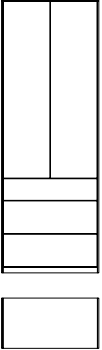
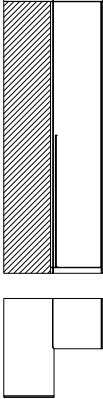
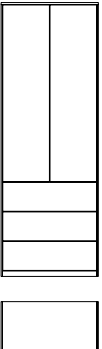
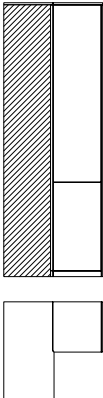
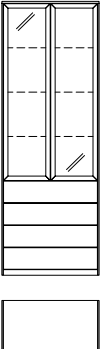

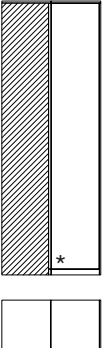

## Korpuselemente 6 R, Höhe 217,3 cm

(Best.-Nr. + **W** = Wangenelement, siehe Seite 5 / Abdeckblätter bis 270,0 cm durchgehend)

	Best.-Nr. / Maße Beschreibung	PG 1	PG 2		Best.-Nr. / Maße Beschreibung	PG 1	PG 2
	<b>29804</b> B 75,0 cm <b>29805</b> B 90,0 cm 2 Auszüge 0,75 R, 1 Schubkasten, 2 Türen, 3 Einlegeböden <b>T 39,9 cm</b>	1523,-	1598,- 1717,-		<b>84912</b> Schenkel 77,1 x 77,1 cm <b>mit Griffstange</b> 2 Türen, 5 Einlegeböden <b>T 39,9 cm</b>	2208,-	2319,-
	<b>29806</b> B 75,0 cm <b>29807</b> B 90,0 cm wie vor <b>T 49,5 cm</b>	1629,- 1740,-	1711,- 1827,-		<b>84913</b> Schenkel 86,7 x 86,7 cm wie vor <b>T 49,5 cm</b> – Korpus bleibt 39,9 cm tief, Abdeckblatt steht nach hinten über. – Bei Einsatz als Abschluss- element wird die Seite nach hinten überstehend geliefert.	2372,-	2491,-
	<b>29788</b> B 75,0 cm <b>29789</b> B 90,0 cm 3 Auszüge 0,66 R, 2 Türen, 3 Einlegeböden <b>T 39,9 cm</b>	1523,-	1598,- 1717,-		<b>61448</b> Schenkel 77,1 x 77,1 cm 2 Türen, 4 Einlegeböden Die obere und untere Front sind zu einer Tür verbunden <b>T 39,9 cm</b>	2223,-	2335,-
	<b>29790</b> B 75,0 cm <b>29791</b> B 90,0 cm wie vor <b>T 49,5 cm</b>	1629,- 1740,-	1711,- 1827,-		<b>32920</b> Schenkel 86,7 x 86,7 cm wie vor <b>T 49,5 cm</b> – Korpus bleibt 39,9 cm tief, Abdeckblatt steht nach hinten über. – Bei Einsatz als Abschluss- element wird die Seite nach hinten überstehend geliefert.	2388,-	2508,-
	<b>32268</b> B 75,0 cm <b>30605</b> B 90,0 cm 2 Rahmen-Glastüren, 3 Glaseinlegeböden, 4 Schubkästen <b>T 39,9 cm</b>	1904,-	1997,- 2139,-		<b>90220</b> Schenkel 42,1 x 42,1 cm 1 Eckabdeckblatt, 1 Eckleiste <b>T 39,9 cm</b>	280,-	294,-
	<b>32269</b> B 75,0 cm <b>30944</b> B 90,0 cm wie vor <b>T 49,5 cm</b>	2013,- 2149,-	2114,- 2257,-		<b>90224</b> Schenkel 51,7 x 51,7 cm wie vor <b>T 49,5 cm</b>	306,-	320,-
	<b>32273</b> Schenkel 77,1 x 77,1 cm 2 Türen, 5 Einlegeböden <b>T 39,9 cm</b>	2083,-	2187,-		<b>93794</b> Eckleiste (ohne Eckabdeckblatt) Weiterbau nur mit einem Korpuselement 6 Raster	56,-	58,-
	<b>32274</b> Schenkel 86,7 x 86,7 cm wie vor <b>T 49,5 cm</b> – Korpus bleibt 39,9 cm tief, Abdeckblatt steht nach hinten über. – Bei Einsatz als Abschluss- element wird die Seite nach hinten überstehend geliefert.	2294,-	2409,-		– <b>Ecke nicht als                      Stauraum nutzbar.</b> – <b>einseitige                      Abdeckblatt-                      tiefenkürzung                      ohne Aufpreis</b> – <b>Eine Ausklin-                      kung von max.                      32,1 / 41,7 cm ist                      möglich. (Brand-                      schutztechnische                      Auflagen müssen                      beachtet werden.)</b> <b>Gegen Aufpreis:</b> <b>1 x 91622</b> Hochgl. Eckabdeckblatt (Eckleiste in Hochglanz nicht möglich)	147,-	147,-

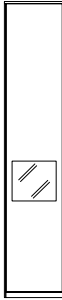

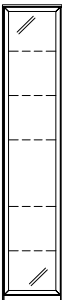





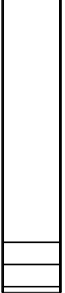
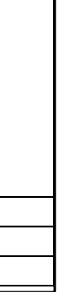

**Korpuselemente 6,5 R, Höhe 234,9 cm**

(Best.-Nr. + W = Wangenelement, siehe Seite 5 / Abdeckblätter bis 270,0 cm durchgehend)

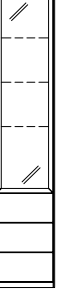
Best.-Nr. / Maße Beschreibung	PG 1	PG 2	Best.-Nr. / Maße Beschreibung	PG 1	PG 2
 <p><b>78386 L</b> B 37,5 cm <b>78387 R</b> B 37,5 cm <b>78388 L</b> B 45,0 cm <b>78389 R</b> B 45,0 cm <b>78390 L</b> B 52,5 cm <b>78391 R</b> B 52,5 cm <b>14293 L</b> B 60,0 cm <b>14294 R</b> B 60,0 cm</p> <p>1 Tür, 5 Einlegeböden</p> <p><b>T 39,9 cm</b></p>	996,- 996,- 1059,- 1059,- 1123,- 1123,- 1185,- 1185,-	1046,- 1046,- 1111,- 1111,- 1179,- 1179,- 1244,- 1244,-	 <p><b>14301 L</b> B 45,0 cm <b>14302 R</b> B 45,0 cm <b>14303 L</b> B 52,5 cm <b>14304 R</b> B 52,5 cm <b>14305 L</b> B 60,0 cm <b>14306 R</b> B 60,0 cm</p> <p>1 Tür mit Glasausschnitt 1 R, 2 Böden (nicht verstellbar), 3 Einlegeböden</p> <p><b>T 39,9 cm</b></p>	1199,- 1199,- 1259,- 1259,- 1321,- 1321,-	1259,- 1259,- 1322,- 1322,- 1387,- 1387,-
 <p><b>84914 L</b> B 37,5 cm <b>84915 R</b> B 37,5 cm <b>84916 L</b> B 45,0 cm <b>84917 R</b> B 45,0 cm <b>84918 L</b> B 52,5 cm <b>84919 R</b> B 52,5 cm <b>14297 L</b> B 60,0 cm <b>14298 R</b> B 60,0 cm</p> <p>mit Griffstange</p> <p>1 Tür, 5 Einlegeböden</p> <p><b>T 39,9 cm</b></p>	1121,- 1121,- 1183,- 1183,- 1247,- 1247,- 1309,- 1309,-	1177,- 1177,- 1242,- 1242,- 1310,- 1310,- 1375,- 1375,-	 <p><b>14313 L</b> B 45,0 cm <b>14314 R</b> B 45,0 cm <b>14315 L</b> B 52,5 cm <b>14316 R</b> B 52,5 cm <b>14317 L</b> B 60,0 cm <b>14318 R</b> B 60,0 cm</p> <p>1 Tür mit Glasausschnitt 3 R, 2 Böden (nicht verstellbar), 1 Einlegeboden, 2 Glaseinlegeböden</p> <p><b>T 39,9 cm</b></p>	1261,- 1261,- 1323,- 1323,- 1385,- 1385,-	1324,- 1324,- 1389,- 1389,- 1455,- 1455,-
 <p><b>30607 L</b> B 45,0 cm <b>30608 R</b> B 45,0 cm <b>78464 L</b> B 52,5 cm <b>78465 R</b> B 52,5 cm <b>30609 L</b> B 60,0 cm <b>30610 R</b> B 60,0 cm</p> <p>1 Rahmen-Glastür, 5 Glaseinlegeböden</p> <p><b>T 39,9 cm</b></p>	1220,- 1220,- 1279,- 1279,- 1339,- 1339,-	1281,- 1281,- 1343,- 1343,- 1406,- 1406,-	 <p><b>31180 L</b> B 37,5 cm <b>31181 R</b> B 37,5 cm <b>30623 L</b> B 45,0 cm <b>30624 R</b> B 45,0 cm <b>78402 L</b> B 52,5 cm <b>78403 R</b> B 52,5 cm <b>30625 L</b> B 60,0 cm <b>30626 R</b> B 60,0 cm</p> <p>2 Türen, 4 Einlegeböden</p> <p><b>T 39,9 cm</b></p>	1065,- 1065,- 1125,- 1125,- 1185,- 1185,- 1245,- 1245,-	1119,- 1119,- 1182,- 1182,- 1244,- 1244,- 1307,- 1307,-



## Korpuselemente 6,5 R, Höhe 234,9 cm

(Best.-Nr. + **W** = Wangenelement, siehe Seite 5 / Abdeckblätter bis 270,0 cm durchgehend)

Best.-Nr. / Maße Beschreibung	PG 1	PG 2	Best.-Nr. / Maße Beschreibung	PG 1	PG 2
 <p><b>78422 L</b> B 45,0 cm <b>78423 R</b> B 45,0 cm <b>78424 L</b> B 52,5 cm <b>78425 R</b> B 52,5 cm <b>78426 L</b> B 60,0 cm <b>78427 R</b> B 60,0 cm</p> <p>1 Tür, 4 Einlegeböden, 2 Schubkästen <b>T 39,9 cm</b></p>	1208,-	1269,-	 <p><b>30631 L</b> B 45,0 cm <b>30632 R</b> B 45,0 cm <b>78442 L</b> B 52,5 cm <b>78443 R</b> B 52,5 cm <b>30633 L</b> B 60,0 cm <b>30634 R</b> B 60,0 cm</p> <p>1 Tür, 3 Einlegeböden, 3 Auszüge 0,66 R <b>T 39,9 cm</b></p>	1282,-	1346,-
 <p><b>78428 L</b> B 45,0 cm <b>78429 R</b> B 45,0 cm <b>78430 L</b> B 52,5 cm <b>78431 R</b> B 52,5 cm <b>78432 L</b> B 60,0 cm <b>78433 R</b> B 60,0 cm</p> <p>wie vor <b>T 49,5 cm</b></p>	1302,-	1368,-	 <p><b>30970 L</b> B 45,0 cm <b>30971 R</b> B 45,0 cm <b>78444 L</b> B 52,5 cm <b>78445 R</b> B 52,5 cm <b>30972 L</b> B 60,0 cm <b>30973 R</b> B 60,0 cm</p> <p>wie vor <b>T 49,5 cm</b></p>	1381,-	1450,-
 <p><b>30635 L</b> B 45,0 cm <b>30636 R</b> B 45,0 cm <b>78438 L</b> B 52,5 cm <b>78439 R</b> B 52,5 cm <b>30637 L</b> B 60,0 cm <b>30638 R</b> B 60,0 cm</p> <p>1 Tür, 3 Einlegeböden, 4 Schubkästen <b>T 39,9 cm</b></p>	1353,-	1421,-	 <p><b>30639 L</b> B 45,0 cm <b>30640 R</b> B 45,0 cm <b>83932 L</b> B 52,5 cm <b>83933 R</b> B 52,5 cm <b>30641 L</b> B 60,0 cm <b>30642 R</b> B 60,0 cm</p> <p>1 Rahmen-Glastür, 3 Glaseinlegeböden, 3 Auszüge 0,66 R <b>T 39,9 cm</b></p>	1445,-	1517,-
 <p><b>30974 L</b> B 45,0 cm <b>30975 R</b> B 45,0 cm <b>78440 L</b> B 52,5 cm <b>78441 R</b> B 52,5 cm <b>30976 L</b> B 60,0 cm <b>30977 R</b> B 60,0 cm</p> <p>wie vor <b>T 49,5 cm</b></p>	1459,-	1532,-	 <p><b>30978 L</b> B 45,0 cm <b>30979 R</b> B 45,0 cm <b>83934 L</b> B 52,5 cm <b>83935 R</b> B 52,5 cm <b>30980 L</b> B 60,0 cm <b>30981 R</b> B 60,0 cm</p> <p>wie vor <b>T 49,5 cm</b></p>	1544,-	1621,-
 <p><b>29855 L</b> B 45,0 cm <b>29856 R</b> B 45,0 cm <b>78446 L</b> B 52,5 cm <b>78447 R</b> B 52,5 cm <b>29857 L</b> B 60,0 cm <b>29858 R</b> B 60,0 cm</p> <p>2 Auszüge 0,75 R, 1 Schubkasten, 1 Tür, 3 Einlegeböden <b>T 39,9 cm</b></p>	1282,-	1346,-	 <p><b>14325 L</b> B 45,0 cm <b>14326 R</b> B 45,0 cm <b>14327 L</b> B 52,5 cm <b>14328 R</b> B 52,5 cm <b>14329 L</b> B 60,0 cm <b>14330 R</b> B 60,0 cm</p> <p>1 Rahmen-Glastür, 3 Glaseinlegeböden, 1 Schubkasten, 3 Auszüge 0,66 R <b>T 39,9 cm</b></p>	1516,-	1592,-
 <p><b>29859 L</b> B 45,0 cm <b>29860 R</b> B 45,0 cm <b>78448 L</b> B 52,5 cm <b>78449 R</b> B 52,5 cm <b>29861 L</b> B 60,0 cm <b>29862 R</b> B 60,0 cm</p> <p>wie vor <b>T 49,5 cm</b></p>	1381,-	1450,-	 <p><b>14331 L</b> B 45,0 cm <b>14332 R</b> B 45,0 cm <b>14333 L</b> B 52,5 cm <b>14334 R</b> B 52,5 cm <b>14335 L</b> B 60,0 cm <b>14336 R</b> B 60,0 cm</p> <p>wie vor <b>T 49,5 cm</b></p>	1622,-	1703,-

## Korpuselemente 6,5 R, Höhe 234,9 cm

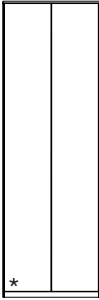
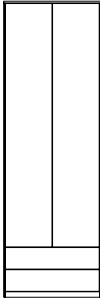
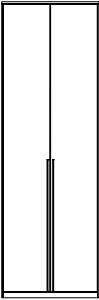
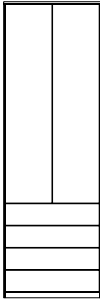
(Best.-Nr. + W = Wangenelement, siehe Seite 5 / Abdeckblätter bis 270,0 cm durchgehend)

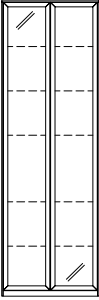
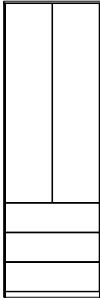
	Best.-Nr. / Maße Beschreibung	PG 1	PG 2		Best.-Nr. / Maße Beschreibung	PG 1	PG 2
 *	<b>78398</b> B 75,0 cm <b>78399</b> B 90,0 cm 2 Türen, 5 Einlegeböden <b>T 39,9 cm</b>	1408,-	1479,- 1510,-		<b>78434</b> B 75,0 cm <b>78435</b> B 90,0 cm 2 Schubkästen, 2 Türen, 4 Einlegeböden <b>T 39,9 cm</b>	1567,- 1680,-	1645,- 1764,-
	<b>78400</b> B 75,0 cm <b>78401</b> B 90,0 cm wie vor <b>T 49,5 cm</b>	1500,- 1606,-	1575,- 1686,-		<b>78436</b> B 75,0 cm <b>78437</b> B 90,0 cm wie vor <b>T 49,5 cm</b>	1671,- 1788,-	1754,- 1877,-
	<b>84926</b> B 75,0 cm <b>84927</b> B 90,0 cm <b>mit Griffstange</b> 2 Türen, 5 Einlegeböden <b>T 39,9 cm</b>	1678,-	1761,- 1779,-		<b>29922</b> B 75,0 cm <b>29923</b> B 90,0 cm 4 Schubkästen, 2 Türen, 3 Einlegeböden <b>T 39,9 cm</b>	1728,- 1841,-	1815,- 1933,-
	<b>84928</b> B 75,0 cm <b>84929</b> B 90,0 cm wie vor <b>T 49,5 cm</b>	1770,- 1875,-	1858,- 1969,-		<b>29924</b> B 75,0 cm <b>29925</b> B 90,0 cm wie vor <b>T 49,5 cm</b>	1843,- 1961,-	1935,- 2059,-
	<b>32289</b> B 75,0 cm <b>30652</b> B 90,0 cm 4 Türen, 4 Einlegeböden <b>T 39,9 cm</b>	1544,-	1621,- 1641,-		<b>29934</b> B 75,0 cm <b>29935</b> B 90,0 cm 2 Auszüge 0,75 R, 1 Schubkasten, 2 Türen, 3 Einlegeböden <b>T 39,9 cm</b>	1648,- 1760,-	1730,- 1848,-
	<b>32290</b> B 75,0 cm <b>30991</b> B 90,0 cm wie vor <b>T 49,5 cm</b>	1636,- 1737,-	1718,- 1824,-		<b>29836</b> B 75,0 cm <b>29837</b> B 90,0 cm wie vor <b>T 49,5 cm</b>	1758,- 1875,-	1846,- 1969,-
	<b>30650</b> B 75,0 cm <b>30651</b> B 90,0 cm 2 Rahmen-Glastüren, 5 Glaseinlegeböden <b>T 39,9 cm</b>	1721,-	1807,- 1825,-		<b>29918</b> B 75,0 cm <b>29919</b> B 90,0 cm 3 Auszüge 0,66 R, 2 Türen, 3 Einlegeböden <b>T 39,9 cm</b>	1648,- 1760,-	1730,- 1848,-
	<b>30989</b> B 75,0 cm <b>30990</b> B 90,0 cm wie vor <b>T 49,5 cm</b>	1813,- 1921,-	1904,- 2017,-		<b>29920</b> B 75,0 cm <b>29921</b> B 90,0 cm wie vor <b>T 49,5 cm</b>	1758,- 1875,-	1846,- 1969,-

## Korpuselemente 6,5 R, Höhe 234,9 cm

(Best.-Nr. + **W** = Wangenelement, siehe Seite 5 / Abdeckblätter bis 270,0 cm durchgehend)

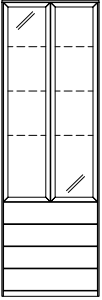
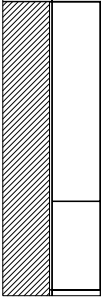
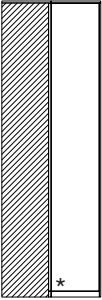
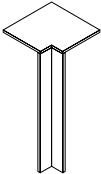
	Best.-Nr. / Maße Beschreibung	PG 1	PG 2		Best.-Nr. / Maße Beschreibung	PG 1	PG 2
	<b>32295</b> B 75,0 cm <b>30654</b> B 90,0 cm 2 Rahmen-Glastüren, 3 Glaseinlegeböden, 4 Schubkästen <b>T 39,9 cm</b>	2030,-	2131,-		<b>32300</b> Schenkel 86,7 x 86,7 cm 2 Türen, 4 Einlegeböden Die obere und untere Front sind zu einer Tür verbunden <b>T 39,9 cm</b>	2352,-	2469,-
	<b>32296</b> B 75,0 cm <b>30993</b> B 90,0 cm wie vor <b>T 49,5 cm</b>	2145,-	2252,-				
	<b>78578</b> Schenkel 77,1 x 77,1 cm 2 Türen, 5 Einlegeböden <b>T 39,9 cm</b>	2212,-	2323,-		<b>90220</b> Schenkel 42,1 x 42,1 cm 1 Eckabdeckblatt, 1 Eckleiste <b>T 39,9 cm</b>	280,-	294,-
	<b>78579</b> Schenkel 77,1 x 77,1 cm wie vor <b>T 49,5 cm</b> - Korpus bleibt 39,9 cm tief, Abdeckblatt steht nach hinten über. - Bei Einsatz als Abschluss- element wird die Seite nach hinten überstehend geliefert.	2326,-	2443,-		<b>90224</b> Schenkel 51,7 x 51,7 cm wie vor <b>T 49,5 cm</b>	306,-	320,-
	- Weiterbau nur in gleicher oder geringerer Tiefe möglich. - Nicht möglich als Wangenelement.				<b>93794</b> Eckleiste (ohne Eckabdeckblatt) Weiterbau nur mit einem Korpuselement 6,5 Raster	56,-	58,-
	<b>84930</b> Schenkel 86,7 x 86,7 cm <b>mit Griffstange</b> 2 Türen, 5 Einlegeböden <b>T 39,9 cm</b>	2339,-	2456,-				
	<b>84931</b> Schenkel 77,1 x 77,1 cm wie vor <b>T 49,5 cm</b> - Korpus bleibt 39,9 cm tief, Abdeckblatt steht nach hinten über. - Bei Einsatz als Abschluss- element wird die Seite nach hinten überstehend geliefert.	2462,-	2585,-				
	- Weiterbau nur in gleicher oder geringerer Tiefe möglich. - Nicht möglich als Wangenelement.				<b>Gegen Aufpreis:</b> <b>1 x 91622</b> Hochgl. Eckabdeckblatt (Eckleiste in Hochglanz nicht möglich)	147,-	147,-

# KARA-FRAME-S









Elemente standardmäßig mit Push to open.  
Griffleiste\* oder Griff auf Wunsch (siehe Seite 5).

Bitte Außenseiten mit insgesamt 2,2 cm beachten siehe Seite 4.  
Mögliches Zubehör siehe Seiten 72 - 77.

Die Schrankelemente dienen als Grund- und Anbauelemente,  
die benötigten Mittel- und Aussenseiten werden durch uns  
automatisch zugeführt (Mittelseite ist 3,7 cm stark).

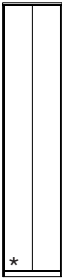









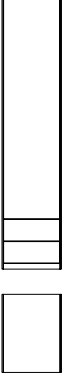
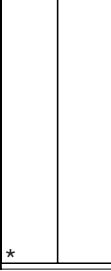

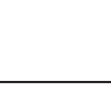
## Kleiderschränke 6 R, Höhe 217,3 cm

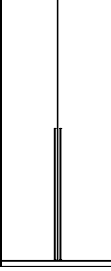
(Best.-Nr. + K = Kleiderschränke preisgleich auch in Tiefe 49,5 cm möglich / Kranzleisten bis 325,0 cm durchgehend)

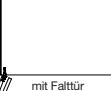
Best.-Nr. / Maße Beschreibung	PG 1	PG 2	Best.-Nr. / Maße Beschreibung	PG 1	PG 2
 <p><b>81207 L</b> B 45,0 cm <b>81208 R</b> B 45,0 cm <b>81209 L</b> B 52,5 cm <b>81210 R</b> B 52,5 cm <b>mit Drehtür</b> 1 Tür, 2 Einlegeböden, 1 Kleiderstange <b>T 62,3 cm</b></p>	1050,- 1050,- 1097,- 1097,-	1155,- 1155,- 1207,- 1207,-	 <p><b>81219 L</b> B 45,0 cm <b>81220 R</b> B 45,0 cm <b>81221 L</b> B 52,5 cm <b>81222 R</b> B 52,5 cm <b>mit Spiegel-Drehtür</b> 1 Tür, 2 Einlegeböden, 1 Kleiderstange <b>T 62,3 cm</b></p>	1213,- 1213,- 1285,- 1285,-	1334,- 1334,- 1414,- 1414,-
 <p><b>89916 L</b> B 45,0 cm <b>89917 R</b> B 45,0 cm <b>89918 L</b> B 52,5 cm <b>89919 R</b> B 52,5 cm <b>mit Drehtür abgeschrägt</b> 1 Tür, 5 Einlegeböden <b>T 62,3 cm</b> - Hochglanz nicht möglich. - Als K-Element Weiterbau mit T 39,9 cm nicht möglich.</p>	1408,- 1408,- 1471,- 1471,-	1549,- 1549,- 1618,- 1618,-	 <p><b>84936 L</b> B 45,0 cm <b>84937 R</b> B 45,0 cm <b>84938 L</b> B 52,5 cm <b>84939 R</b> B 52,5 cm <b>mit Spiegel-Drehtür und Griffstange</b> 1 Tür, 2 Einlegeböden, 1 Kleiderstange <b>T 62,3 cm</b></p>	1254,- 1254,- 1301,- 1301,-	1379,- 1379,- 1431,- 1431,-
 <p><b>83390 L</b> B 45,0 cm <b>83391 R</b> B 45,0 cm <b>83759 L</b> B 52,5 cm <b>83760 R</b> B 52,5 cm <b>mit Drehtür und Griffstange</b> 1 Tür, 2 Einlegeböden, 1 Kleiderstange <b>T 62,3 cm</b></p>	1177,- 1177,- 1222,- 1222,-	1295,- 1295,- 1345,- 1345,-	 <p><b>14000 L</b> B 45,0 cm <b>14001 R</b> B 45,0 cm <b>14002 L</b> B 52,5 cm <b>14003 R</b> B 52,5 cm <b>mit Drehtür und Griffstange</b> 1 Rahmen-Glastür, 2 Einlegeböden, 1 Kleiderstange <b>T 62,3 cm</b></p>	1284,- 1284,- 1339,- 1339,-	1348,- 1348,- 1406,- 1406,-
 <p><b>89920 L</b> B 45,0 cm <b>89921 R</b> B 45,0 cm <b>89922 L</b> B 52,5 cm <b>89923 R</b> B 52,5 cm <b>mit Drehtür abgeschrägt und Griffstange</b> 1 Tür, 5 Einlegeböden <b>T 62,3 cm</b> - Hochglanz nicht möglich. - Als K-Element Weiterbau mit T 39,9 cm nicht möglich.</p>	1535,- 1535,- 1596,- 1596,-	1689,- 1689,- 1756,- 1756,-	 <p><b>81211 L</b> B 45,0 cm <b>81212 R</b> B 45,0 cm <b>81213 L</b> B 52,5 cm <b>81214 R</b> B 52,5 cm <b>mit Drehtür</b> 1 Tür, 2 Einlegeböden, 1 Kleiderstange Die obere und untere Front sind zu einer Tür verbunden <b>T 62,3 cm</b></p>	1086,- 1086,- 1134,- 1134,-	1194,- 1194,- 1248,- 1248,-

## Kleiderschränke 6 R, Höhe 217,3 cm

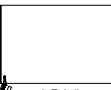
(Best.-Nr. + K = Kleiderschränke preisgleich auch in Tiefe 49,5 cm möglich / Kranzleisten bis 325,0 cm durchgehend)

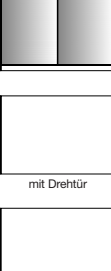
Best.-Nr. / Maße Beschreibung	PG 1	PG 2	Best.-Nr. / Maße Beschreibung	PG 1	PG 2
 <p><b>81223 L</b> B 45,0 cm <b>81224 R</b> B 45,0 cm <b>81225 L</b> B 52,5 cm <b>81226 R</b> B 52,5 cm</p> <p><b>mit Drehtür</b> 2 Schubkästen, 1 Tür, 2 Einlegeböden, 1 Kleiderstange <b>T 62,3 cm</b></p>	1365,-	1502,-	 <p><b>81239</b> B 90,0 cm <b>81240</b> B 105,0 cm</p> <p><b>mit Drehtür</b> 2 Türen, 2 Einlegeböden, 1 Kleiderstange <b>T 62,3 cm</b></p>	1324,- 1414,-	1457,- 1556,-
			 <p>mit Drehtür</p>		
			 <p>mit Drehtür</p>		
			 <p>mit Falttür</p>		
 <p><b>81231 L</b> B 45,0 cm <b>81232 R</b> B 45,0 cm <b>81233 L</b> B 52,5 cm <b>81234 R</b> B 52,5 cm</p> <p><b>mit Drehtür</b> 2 Auszüge 0,75 R, 2 Schubkästen, 1 Tür, 2 Einlegeböden, 1 Kleiderstange <b>T 62,3 cm</b></p>	1639,-	1803,-	 <p><b>83392</b> B 90,0 cm <b>84941</b> B 105,0 cm</p> <p><b>mit Drehtür und Griffstange</b> 2 Türen, 2 Einlegeböden, 1 Kleiderstange <b>T 62,3 cm</b></p>	1577,- 1668,-	1734,- 1835,-
			 <p>mit Drehtür</p>		
			 <p>mit Falttür</p>		
			 <p>mit Drehtür</p>		
			 <p>mit Falttür</p>		
 <p><b>81235 L</b> B 45,0 cm <b>81236 R</b> B 45,0 cm <b>81237 L</b> B 52,5 cm <b>81238 R</b> B 52,5 cm</p> <p><b>mit Drehtür</b> 3 Auszüge 0,66 R, 1 Schubkasten, 1 Tür, 2 Einlegeböden, 1 Kleiderstange <b>T 62,3 cm</b></p>	1639,-	1803,-	 <p><b>81257</b> B 90,0 cm <b>81258</b> B 105,0 cm</p> <p><b>mit Spiegel-Drehtür</b> 2 Türen, 2 Einlegeböden, 1 Kleiderstange <b>T 62,3 cm</b></p>	1641,- 1796,-	1805,- 1975,-
			 <p>mit Drehtür</p>		
			 <p>mit Falttür</p>		
 <p><b>14349 L</b> B 45,0 cm <b>14350 R</b> B 45,0 cm <b>14351 L</b> B 52,5 cm <b>14352 R</b> B 52,5 cm</p> <p><b>mit Drehtür</b> 2 Auszüge 1 R, 1 Schubkasten, 1 Tür, 2 Einlegeböden, 1 Kleiderstange <b>T 62,3 cm</b></p>	1542,-	1696,-	 <p><b>81259 L</b> B 90,0 cm <b>81260 R</b> B 90,0 cm <b>81261 L</b> B 105,0 cm <b>81262 R</b> B 105,0 cm</p> <p><b>mit Spiegel-Falttür</b> wie vor</p>	1872,- 1872,- 2034,- 2034,-	2059,- 2059,- 2238,- 2238,-







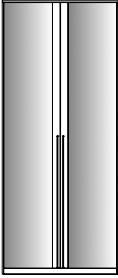
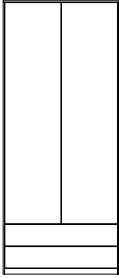

# KARA-FRAME-S

Elemente standardmäßig mit Push to open.  
Griffleiste oder Griff auf Wunsch (siehe Seite 5).

Bitte Außenseiten mit insgesamt 2,2 cm beachten siehe Seite 4.  
Mögliches Zubehör siehe Seiten 72 - 77.  
Die Schrankelemente dienen als Grund- und Anbauelemente,  
die benötigten Mittel- und Aussenseiten werden durch uns  
automatisch zugeführt (Mittelseite ist 3,7 cm stark).

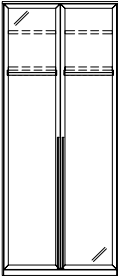
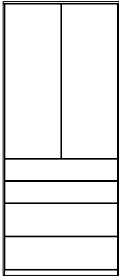

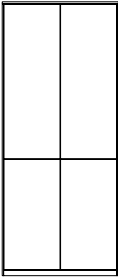

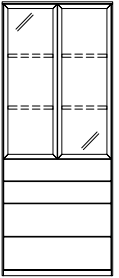

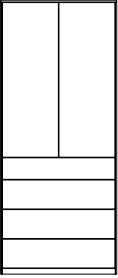

## Kleiderschränke 6 R, Höhe 217,3 cm

(Best.-Nr. + K = Kleiderschränke preisgleich auch in Tiefe 49,5 cm möglich / Kranzleisten bis 325,0 cm durchgehend)

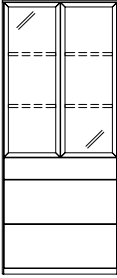
Best.-Nr. / Maße Beschreibung	PG 1	PG 2	Best.-Nr. / Maße Beschreibung	PG 1	PG 2
 <p><b>84946</b> B 90,0 cm <b>84947</b> B 105,0 cm</p> <p><b>mit Spiegel-Drehtür und Griffstange</b></p> <p>2 Türen, 2 Einlegeböden, 1 Kleiderstange</p> <p><b>T 62,3 cm</b></p>	1905,- 2017,-	2096,- 2218,-	 <p><b>81263</b> B 90,0 cm <b>81264</b> B 105,0 cm</p> <p><b>mit Drehtür</b></p> <p>2 Schubkästen, 2 Türen, 2 Einlegeböden, 1 Kleiderstange</p> <p><b>T 62,3 cm</b></p>	1780,- 1915,-	1958,- 2106,-
 <p>mit Drehtür</p>  <p>mit Falldtür</p>	2112,- 2112,- 2255,- 2255,-	2324,- 2324,- 2481,- 2481,-	 <p>mit Drehtür</p>  <p>mit Falldtür</p>	1999,- 1999,- 2140,- 2140,-	2199,- 2199,- 2354,- 2354,-
 <p>mit Drehtür</p>	1793,- 1903,-	1972,- 2093,-	 <p>mit Drehtür</p>  <p>mit Falldtür</p>	2144,- 2308,-	2358,- 2539,-
 <p>mit Drehtür</p>  <p>mit Falldtür</p>	1391,- 1483,-	1530,- 1631,-	 <p>mit Drehtür</p>	2313,- 2496,-	2545,- 2746,-

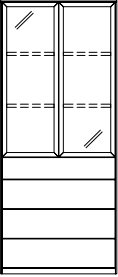
## Kleiderschränke 6 R, Höhe 217,3 cm

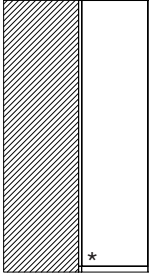
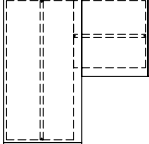
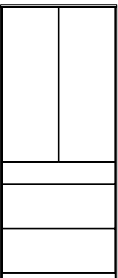
(Best.-Nr. + K = Kleiderschränke preisgleich auch in Tiefe 49,5 cm möglich / Kranzleisten bis 325,0 cm durchgehend)

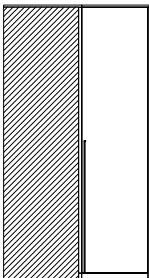
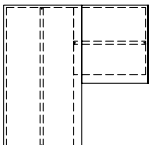
	Best.-Nr. / Maße Beschreibung	PG 1	PG 2		Best.-Nr. / Maße Beschreibung	PG 1	PG 2
 mit Drehtür   mit Drehtür   mit Falлтür	<b>81281</b> B 90,0 cm <b>81282</b> B 105,0 cm <b>mit Drehtür</b> 3 Auszüge 0,66 R, 1 Schubkasten, 2 Türen, 2 Einlegeböden, 1 Kleiderstange <b>T 62,3 cm</b>	2144,- 2308,-	2358,- 2539,-	 mit Drehtür   mit Drehtür	<b>16610</b> B 90,0 cm <b>16611</b> B 105,0 cm <b>mit Drehtür</b> 2 Auszüge 1 R, 1 Schubkasten, 2 Rahmen-Glastüren, 2 Einlegeböden <b>T 62,3 cm</b>	2197,- 2367,-	2417,- 2604,-
	<b>81283 L</b> B 90,0 cm <b>81284 R</b> B 90,0 cm <b>81285 L</b> B 105,0 cm <b>81286 R</b> B 105,0 cm <b>mit Falлтür</b> wie vor	2363,- 2363,- 2531,- 2531,-	2599,- 2599,- 2784,- 2784,-				
 mit Drehtür   mit Drehtür	<b>16608</b> B 90,0 cm <b>16609</b> B 105,0 cm <b>mit Drehtür</b> 3 Auszüge 0,66 R, 1 Schubkasten, 2 Rahmen-Glastüren, 2 Einlegeböden <b>T 62,3 cm</b>	2313,- 2496,-	2545,- 2746,-	 *  	<b>81287</b> Abbildung <b>82205</b> Gespiegelt Schenkel 114,5 x 114,5 cm <b>mit Drehtür</b> 2 Türen, 2 Einlegeböden, 2 Kleiderstangen Griffposition immer rechte Tür <b>T 62,3 / 62,3 cm</b> - Weiterbau nur in gleicher oder geringerer Tiefe möglich. - Best.-Nr. mit K ( T 49,5 cm ) nicht möglich.	1929,- 1929,-	2121,- 2121,-
	<b>14353</b> B 90,0 cm <b>14354</b> B 105,0 cm <b>mit Drehtür</b> 2 Auszüge 1 R, 1 Schubkasten, 2 Türen, 2 Einlegeböden, 1 Kleiderstange <b>T 62,3 cm</b>	2027,- 2181,-	2230,- 2400,-				
 mit Drehtür   mit Drehtür   mit Falлтür	<b>14355 L</b> B 90,0 cm <b>14356 R</b> B 90,0 cm <b>14357 L</b> B 105,0 cm <b>14358 R</b> B 105,0 cm <b>mit Falлтür</b> wie vor	2244,- 2244,- 2405,- 2405,-	2468,- 2468,- 2645,- 2645,-	 *  	<b>84976</b> Abbildung <b>84977</b> Gespiegelt Schenkel 114,5 x 114,5 cm <b>mit Drehtür und Griffstange</b> 2 Türen, 2 Einlegeböden, 2 Kleiderstangen Griffposition immer rechte Tür <b>T 62,3 / 62,3 cm</b> - Weiterbau nur in gleicher oder geringerer Tiefe möglich. - Best.-Nr. mit K ( T 49,5 cm ) nicht möglich.	2056,- 2056,-	2261,- 2261,-





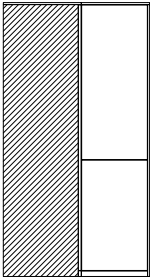
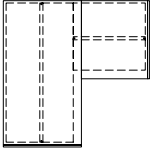
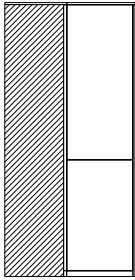
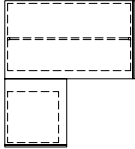
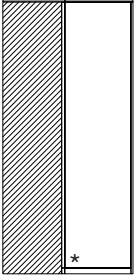
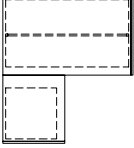
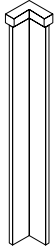
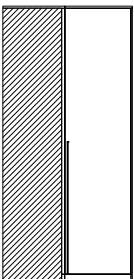
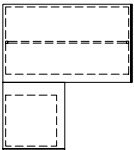









**Kleiderschränke 6 R, Höhe 217,3 cm**

(Best.-Nr. + K = Kleiderschränke preisgleich auch in Tiefe 49,5 cm möglich / Kranzleisten bis 325,0 cm durchgehend)

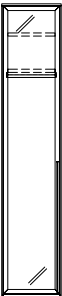
Best.-Nr. / Maße Beschreibung	PG 1	PG 2	Best.-Nr. / Maße Beschreibung	PG 1	PG 2
 <p><b>81288</b> Abbildung <b>82206</b> Gespiegelt</p> <p>Schenkel 114,5 x 114,5 cm <b>mit Drehtür</b> 2 Türen, 2 Einlegeböden, 2 Kleiderstangen Die obere und untere Front sind zu einer Tür verbunden Griffposition immer rechte Tür <b>T 62,3 / 62,3 cm</b></p> <ul style="list-style-type: none"> <li>- Weiterbau nur in gleicher oder geringerer Tiefe möglich.</li> <li>- Best.-Nr. mit K ( T 49,5 cm ) nicht möglich.</li> </ul> 	2017,- 2017,-	2218,- 2218,-	 <p><b>81292</b> Abbildung <b>82210</b> Gespiegelt</p> <p>Schenkel 114,5 x 101,7 cm <b>mit Drehtür</b> 2 Türen, 5 Einlegeböden klein (nicht verstellbar), 2 Einlegeböden groß, 1 Kleiderstange Die obere und untere Front sind zu einer Tür verbunden Griffposition immer rechte Tür <b>T 49,5 / 62,3 cm</b></p> <ul style="list-style-type: none"> <li>- Weiterbau nur in gleicher oder geringerer Tiefe möglich.</li> <li>- Best.-Nr. mit K ( T 49,5 cm ) nicht möglich.</li> </ul> 	2017,- 2017,-	2218,- 2218,-
 <p><b>81290</b> Abbildung <b>82208</b> Gespiegelt</p> <p>Schenkel 114,5 x 101,7 cm <b>mit Drehtür</b> 2 Türen, 5 Einlegeböden klein (nicht verstellbar), 2 Einlegeböden groß, 1 Kleiderstange Griffposition immer rechte Tür <b>T 49,5 / 62,3 cm</b></p> <ul style="list-style-type: none"> <li>- Weiterbau nur in gleicher oder geringerer Tiefe möglich.</li> <li>- Best.-Nr. mit K ( T 49,5 cm ) nicht möglich.</li> </ul> 	1929,- 1929,-	2121,- 2121,-	 <p><b>77786</b> Schenkel 2,5 x 2,5 cm 1 Kranzleiste, 1 Eckleiste</p> <ul style="list-style-type: none"> <li>- Ecke nicht als Stauraum nutzbar.</li> </ul> <p><b>Gegen Aufpreis:</b> 1 x <b>93129</b> Hochgl. Eckkranzleiste (Eckleiste in Hochglanz nicht möglich)</p>	160,- 57,-	176,- 57,-
 <p><b>84978</b> Abbildung <b>84979</b> Gespiegelt</p> <p>Schenkel 114,5 x 101,7 cm <b>mit Drehtür und Griffstange</b> 2 Türen, 5 Einlegeböden klein (nicht verstellbar), 2 Einlegeböden groß, 1 Kleiderstange Griffposition immer rechte Tür <b>T 49,5 / 62,3 cm</b></p> <ul style="list-style-type: none"> <li>- Weiterbau nur in gleicher oder geringerer Tiefe möglich.</li> <li>- Best.-Nr. mit K ( T 49,5 cm ) nicht möglich.</li> </ul> 	2056,- 2056,-	2261,- 2261,-			

## Kleiderschränke 6,5 R, Höhe 234,9 cm

(Best.-Nr. + K = Kleiderschränke preisgleich auch in Tiefe 49,5 cm möglich / Kranzleisten bis 325,0 cm durchgehend)

Best.-Nr. / Maße Beschreibung	PG 1	PG 2	Best.-Nr. / Maße Beschreibung	PG 1	PG 2
 <p><b>81294 L</b> B 45,0 cm <b>81295 R</b> B 45,0 cm <b>81296 L</b> B 52,5 cm <b>81297 R</b> B 52,5 cm</p> <p><b>mit Drehtür</b> 1 Tür, 2 Einlegeböden, 1 Kleiderstange <b>T 62,3 cm</b></p>	1150,- 1150,- 1199,- 1199,-	1265,- 1265,- 1319,- 1319,-	 <p><b>81306 L</b> B 45,0 cm <b>81307 R</b> B 45,0 cm <b>81308 L</b> B 52,5 cm <b>81309 R</b> B 52,5 cm</p> <p><b>mit Spiegel-Drehtür</b> 1 Tür, 2 Einlegeböden, 1 Kleiderstange <b>T 62,3 cm</b></p>	1322,- 1322,- 1404,- 1404,-	1454,- 1454,- 1545,- 1545,-
					
 <p><b>89928 L</b> B 45,0 cm <b>89929 R</b> B 45,0 cm <b>89930 L</b> B 52,5 cm <b>89931 R</b> B 52,5 cm</p> <p><b>mit Drehtür abgeschrägt</b> 1 Tür, 5 Einlegeböden <b>T 62,3 cm</b></p> <p>- Hochglanz nicht möglich. - Als K-Element Weiterbau mit T 39,9 cm nicht möglich.</p>	1510,- 1510,- 1573,- 1573,-	1661,- 1661,- 1730,- 1730,-	 <p><b>84956 L</b> B 45,0 cm <b>84957 R</b> B 45,0 cm <b>84958 L</b> B 52,5 cm <b>84959 R</b> B 52,5 cm</p> <p><b>mit Spiegel-Drehtür und Griffstange</b> 1 Tür, 2 Einlegeböden, 1 Kleiderstange <b>T 62,3 cm</b></p>	1440,- 1440,- 1502,- 1502,-	1584,- 1584,- 1652,- 1652,-
					
 <p><b>84952 L</b> B 45,0 cm <b>84953 R</b> B 45,0 cm <b>84954 L</b> B 52,5 cm <b>84955 R</b> B 52,5 cm</p> <p><b>mit Drehtür und Griffstange</b> 1 Tür, 2 Einlegeböden, 1 Kleiderstange <b>T 62,3 cm</b></p>	1275,- 1275,- 1326,- 1326,-	1403,- 1403,- 1459,- 1459,-	 <p><b>14010 L</b> B 45,0 cm <b>14011 R</b> B 45,0 cm <b>14012 L</b> B 52,5 cm <b>14013 R</b> B 52,5 cm</p> <p><b>mit Drehtür und Griffstange</b> 1 Rahmen-Glastür, 2 Einlegeböden, 1 Kleiderstange <b>T 62,3 cm</b></p>	1392,- 1392,- 1452,- 1452,-	1531,- 1531,- 1597,- 1597,-
					
 <p><b>89932 L</b> B 45,0 cm <b>89933 R</b> B 45,0 cm <b>89934 L</b> B 52,5 cm <b>89935 R</b> B 52,5 cm</p> <p><b>mit Drehtür abgeschrägt und Griffstange</b> 1 Tür, 5 Einlegeböden <b>T 62,3 cm</b></p> <p>- Hochglanz nicht möglich. - Als K-Element Weiterbau mit T 39,9 cm nicht möglich.</p>	1635,- 1635,- 1700,- 1700,-	1799,- 1799,- 1870,- 1870,-	 <p><b>81298 L</b> B 45,0 cm <b>81299 R</b> B 45,0 cm <b>81300 L</b> B 52,5 cm <b>81301 R</b> B 52,5 cm</p> <p><b>mit Drehtür</b> 1 Tür, 2 Einlegeböden, 1 Kleiderstange Die obere und untere Front sind zu einer Tür verbunden <b>T 62,3 cm</b></p>	1183,- 1183,- 1238,- 1238,-	1302,- 1302,- 1362,- 1362,-
					









# KARA-FRAME-S

Elemente standardmäßig mit Push to open.  
Griffleiste\* oder Griff auf Wunsch (siehe Seite 5).

Bitte Außenseiten mit insgesamt 2,2 cm beachten siehe Seite 4.  
Mögliches Zubehör siehe Seiten 72 - 77.  
Die Schrankelemente dienen als Grund- und Anbauelemente,  
die benötigten Mittel- und Aussenseiten werden durch uns  
automatisch zugeführt (Mittelseite ist 3,7 cm stark).



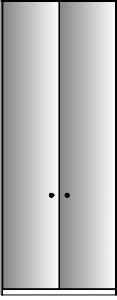





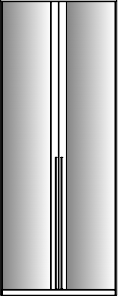
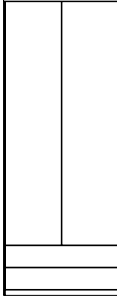

## Kleiderschränke 6,5 R, Höhe 234,9 cm

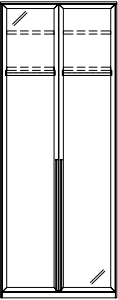
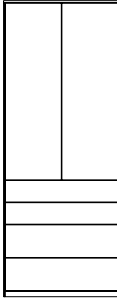
(Best.-Nr. + K = Kleiderschränke preisgleich auch in Tiefe 49,5 cm möglich / Kranzleisten bis 325,0 cm durchgehend)

Best.-Nr. / Maße Beschreibung	PG 1	PG 2	Best.-Nr. / Maße Beschreibung	PG 1	PG 2
 <p><b>81310 L</b> B 45,0 cm <b>81311 R</b> B 45,0 cm <b>81312 L</b> B 52,5 cm <b>81313 R</b> B 52,5 cm</p> <p><b>mit Drehtür</b> 2 Schubkästen, 1 Tür, 2 Einlegeböden, 1 Kleiderstange <b>T 62,3 cm</b></p>	1465,- 1465,- 1533,- 1533,-	1612,- 1612,- 1687,- 1687,-	 <p><b>81326</b> B 90,0 cm <b>81327</b> B 105,0 cm</p> <p><b>mit Drehtür</b> 2 Türen, 2 Einlegeböden, 1 Kleiderstange <b>T 62,3 cm</b></p>	1449,- 1551,-	1594,- 1706,-
 <p><b>81318 L</b> B 45,0 cm <b>81319 R</b> B 45,0 cm <b>81320 L</b> B 52,5 cm <b>81321 R</b> B 52,5 cm</p> <p><b>mit Drehtür</b> 2 Auszüge 0,75 R, 2 Schubkästen, 1 Tür, 2 Einlegeböden, 1 Kleiderstange <b>T 62,3 cm</b></p>	1735,- 1735,- 1825,- 1825,-	1908,- 1908,- 2007,- 2007,-	 <p>mit Falttür</p>	1678,- 1678,- 1788,- 1788,-	1846,- 1846,- 1967,- 1967,-
 <p><b>81322 L</b> B 45,0 cm <b>81323 R</b> B 45,0 cm <b>81324 L</b> B 52,5 cm <b>81325 R</b> B 52,5 cm</p> <p><b>mit Drehtür</b> 3 Auszüge 0,66 R, 1 Schubkasten, 1 Tür, 2 Einlegeböden, 1 Kleiderstange <b>T 62,3 cm</b></p>	1735,- 1735,- 1825,- 1825,-	1908,- 1908,- 2007,- 2007,-	 <p>mit Drehtür</p>	1931,- 1931,- 2040,- 2040,-	2124,- 2124,- 2244,- 2244,-
 <p><b>81322 L</b> B 45,0 cm <b>81323 R</b> B 45,0 cm <b>81324 L</b> B 52,5 cm <b>81325 R</b> B 52,5 cm</p> <p><b>mit Drehtür</b> 3 Auszüge 0,66 R, 1 Schubkasten, 1 Tür, 2 Einlegeböden, 1 Kleiderstange <b>T 62,3 cm</b></p>	1735,- 1735,- 1825,- 1825,-	1908,- 1908,- 2007,- 2007,-	 <p><b>81344</b> B 90,0 cm <b>81345</b> B 105,0 cm</p> <p><b>mit Spiegel-Drehtür</b> 2 Türen, 2 Einlegeböden, 1 Kleiderstange <b>T 62,3 cm</b></p>	1792,- 1960,-	1971,- 2156,-
 <p><b>14359 L</b> B 45,0 cm <b>14360 R</b> B 45,0 cm <b>14361 L</b> B 52,5 cm <b>14362 R</b> B 52,5 cm</p> <p><b>mit Drehtür</b> 2 Auszüge 1 R, 1 Schubkasten, 1 Tür, 2 Einlegeböden, 1 Kleiderstange <b>T 62,3 cm</b></p>	1636,- 1636,- 1721,- 1721,-	1800,- 1800,- 1893,- 1893,-	 <p>mit Drehtür</p>	2021,- 2021,- 2200,- 2200,-	2223,- 2223,- 2421,- 2421,-

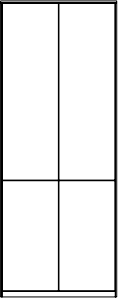
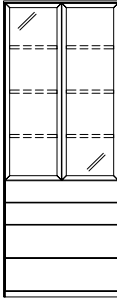
## Kleiderschränke 6,5 R, Höhe 234,9 cm

(Best.-Nr. + K = Kleiderschränke preisgleich auch in Tiefe 49,5 cm möglich / Kranzleisten bis 325,0 cm durchgehend)

Best.-Nr. / Maße Beschreibung		PG 1	PG 2	Best.-Nr. / Maße Beschreibung		PG 1	PG 2
	<b>84966</b> B 90,0 cm <b>84967</b> B 105,0 cm <b>mit Spiegel-Drehtür und Griffstange</b> 2 Türen, 2 Einlegeböden, 1 Kleiderstange <b>T 62,3 cm</b>	2054,- 2171,-	2259,- 2388,-		<b>81350</b> B 90,0 cm <b>81351</b> B 105,0 cm <b>mit Drehtür</b> 2 Schubkästen, 2 Türen, 2 Einlegeböden, 1 Kleiderstange <b>T 62,3 cm</b>	1905,- 2050,-	2096,- 2255,-
	<b>84968 L</b> B 90,0 cm <b>84969 R</b> B 90,0 cm <b>84970 L</b> B 105,0 cm <b>84971 R</b> B 105,0 cm <b>mit Spiegel-Falldtür und Griffstange</b> wie vor	2283,- 2283,- 2410,- 2410,-	2511,- 2511,- 2651,- 2651,-		 mit Drehtür   mit Falldtür	<b>81352 L</b> B 90,0 cm <b>81353 R</b> B 90,0 cm <b>81354 L</b> B 105,0 cm <b>81355 R</b> B 105,0 cm <b>mit Falldtür</b> wie vor	2124,- 2124,- 2273,- 2273,-
	<b>14014</b> B 90,0 cm <b>14015</b> B 105,0 cm <b>mit Drehtür und Griffstange</b> 2 Rahmen-Glastüren, 2 Einlegeböden, 1 Kleiderstange <b>T 62,3 cm</b>	1935,- 2057,-	2129,- 2263,-		<b>81362</b> B 90,0 cm <b>81363</b> B 105,0 cm <b>mit Drehtür</b> 2 Auszüge 0,75 R, 2 Schubkästen, 2 Türen, 2 Einlegeböden, 1 Kleiderstange <b>T 62,3 cm</b>	2269,- 2445,-	2496,- 2689,-
	 mit Drehtür				 mit Drehtür   mit Falldtür	<b>81364 L</b> B 90,0 cm <b>81365 R</b> B 90,0 cm <b>81366 L</b> B 105,0 cm <b>81367 R</b> B 105,0 cm <b>mit Falldtür</b> wie vor	2490,- 2490,- 2666,- 2666,-
	<b>81332</b> B 90,0 cm <b>81333</b> B 105,0 cm <b>mit Drehtür</b> 2 Türen, 2 Einlegeböden, 1 Kleiderstange Die obere und untere Front sind zu einer Tür verbunden <b>T 62,3 cm</b>	1518,- 1620,-	1670,- 1781,-		<b>16612</b> B 90,0 cm <b>16613</b> B 105,0 cm <b>mit Drehtür</b> 2 Auszüge 0,75 R, 2 Schubkästen, 2 Rahmen-Glastüren, 3 Einlegeböden <b>T 62,3 cm</b>	2532,- 2739,-	2785,- 3013,-
	<b>81334 L</b> B 90,0 cm <b>81335 R</b> B 90,0 cm <b>81336 L</b> B 105,0 cm <b>81337 R</b> B 105,0 cm <b>mit Falldtür</b> wie vor	1751,- 1751,- 1858,- 1858,-	1926,- 1926,- 2044,- 2044,-		 mit Drehtür		
 mit Drehtür   mit Falldtür							







# KARA-FRAME-S

Elemente standardmäßig mit Push to open.  
Griffleiste\* oder Griff auf Wunsch (siehe Seite 5).

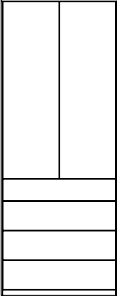
Bitte Außenseiten mit insgesamt 2,2 cm beachten siehe Seite 4.  
Mögliches Zubehör siehe Seiten 72 - 77.  
Die Schrankelemente dienen als Grund- und Anbauelemente,  
die benötigten Mittel- und Aussenseiten werden durch uns  
automatisch zugeführt (Mittelseite ist 3,7 cm stark).

## Kleiderschränke 6,5 R, Höhe 234,9 cm

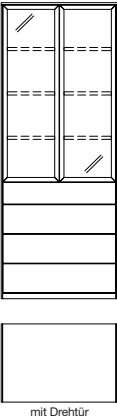
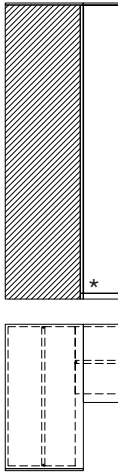
(Best.-Nr. + K = Kleiderschränke preisgleich auch in Tiefe 49,5 cm möglich / Kranzleisten bis 325,0 cm durchgehend)

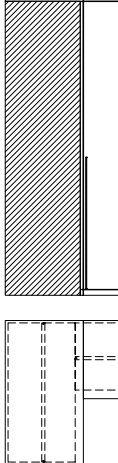
Best.-Nr. / Maße Beschreibung	PG 1	PG 2		Best.-Nr. / Maße Beschreibung	PG 1	PG 2
 <p><b>81368</b> B 90,0 cm <b>81369</b> B 105,0 cm</p> <p><b>mit Drehtür</b> 3 Auszüge 0,66 R, 1 Schubkasten, 2 Türen, 2 Einlegeböden, 1 Kleiderstange</p> <p><b>T 62,3 cm</b></p>	2269,- 2445,-	2496,- 2689,-		<p><b>16616</b> B 90,0 cm <b>16617</b> B 105,0 cm</p> <p><b>mit Drehtür</b> 2 Auszüge 1 R, 1 Schubkasten, 2 Rahmen-Glastüren, 3 Einlegeböden</p> <p><b>T 62,3 cm</b></p>	2414,- 2610,-	2655,- 2871,-
 <p>mit Drehtür</p> <p>mit Falttür</p>			 <p>mit Drehtür</p>			
<p><b>81370 L</b> B 90,0 cm <b>81371 R</b> B 90,0 cm <b>81372 L</b> B 105,0 cm <b>81373 R</b> B 105,0 cm</p> <p><b>mit Falttür</b> wie vor</p>	2490,- 2490,- 2666,- 2666,-	2739,- 2739,- 2933,- 2933,-				
 <p><b>16614</b> B 90,0 cm <b>16615</b> B 105,0 cm</p> <p><b>mit Drehtür</b> 3 Auszüge 0,66 R, 1 Schubkasten, 2 Rahmen-Glastüren, 3 Einlegeböden</p> <p><b>T 62,3 cm</b></p>	2532,- 2739,-	2785,- 3013,-	 <p>*</p>	<p><b>81374</b> Abbildung <b>82195</b> Gespiegelt</p> <p>Schenkel 114,5 x 114,5 cm</p> <p><b>mit Drehtür</b> 2 Türen, 2 Einlegeböden, 2 Kleiderstangen</p> <p>Griffposition immer rechte Tür</p> <p><b>T 62,3 / 62,3 cm</b></p> <p>- Weiterbau nur in gleicher oder geringerer Tiefe möglich. - Best.-Nr. mit K ( T 49,5 cm ) nicht möglich.</p>	2056,- 2056,-	2261,- 2261,-
 <p><b>14363</b> B 90,0 cm <b>14364</b> B 105,0 cm</p> <p><b>mit Drehtür</b> 2 Auszüge 1 R, 1 Schubkasten, 2 Türen, 2 Einlegeböden, 1 Kleiderstange</p> <p><b>T 62,3 cm</b></p>	2152,- 2317,-	2367,- 2549,-		<p><b>84972</b> Abbildung <b>84973</b> Gespiegelt</p> <p>Schenkel 114,5 x 114,5 cm</p> <p><b>mit Drehtür und Griffstange</b> 2 Türen, 2 Einlegeböden, 2 Kleiderstangen</p> <p>Griffposition immer rechte Tür</p> <p><b>T 62,3 / 62,3 cm</b></p> <p>- Weiterbau nur in gleicher oder geringerer Tiefe möglich. - Best.-Nr. mit K ( T 49,5 cm ) nicht möglich.</p>	2181,- 2181,-	2399,- 2399,-
<p><b>14365 L</b> B 90,0 cm <b>14366 R</b> B 90,0 cm <b>14367 L</b> B 105,0 cm <b>14368 R</b> B 105,0 cm</p> <p><b>mit Falttür</b> wie vor</p>	2372,- 2372,- 2538,- 2538,-	2610,- 2610,- 2792,- 2792,-				

## Kleiderschränke 6,5 R, Höhe 234,9 cm

(Best.-Nr. + K = Kleiderschränke preisgleich auch in Tiefe 49,5 cm möglich / Kranzleisten bis 325,0 cm durchgehend)

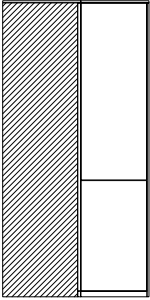
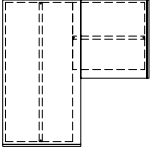
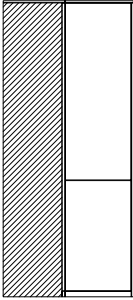
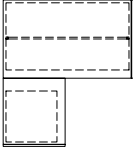
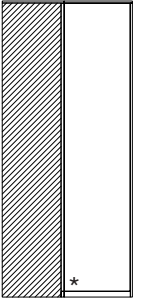
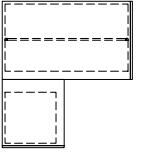
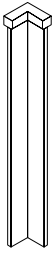
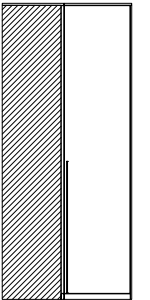
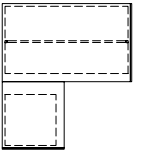
Best.-Nr. / Maße Beschreibung	PG 1	PG 2	Best.-Nr. / Maße Beschreibung	PG 1	PG 2
 <p><b>81375</b> Abbildung <b>82196</b> Gespiegelt</p> <p>Schenkel 114,5 x 114,5 cm <b>mit Drehtür</b> 2 Türen, 2 Einlegeböden, 2 Kleiderstangen Die obere und untere Front sind zu einer Tür verbunden Griffposition immer rechte Tür <b>T 62,3 / 62,3 cm</b></p> <p>- <b>Weiterbau nur in gleicher oder geringerer Tiefe möglich.</b> - <b>Best.-Nr. mit K ( T 49,5 cm ) nicht möglich.</b></p> 	2144,- 2144,-	2358,- 2358,-	 <p><b>81377</b> Abbildung <b>82202</b> Gespiegelt</p> <p>Schenkel 114,5 x 101,7 cm <b>mit Drehtür</b> 2 Türen, 5 Einlegeböden klein (nicht verstellbar), 2 Einlegeböden groß, 1 Kleiderstange Die obere und untere Front sind zu einer Tür verbunden Griffposition immer rechte Tür <b>T 49,5 / 62,3 cm</b></p> <p>- <b>Weiterbau nur in gleicher oder geringerer Tiefe möglich.</b> - <b>Best.-Nr. mit K ( T 49,5 cm ) nicht möglich.</b></p> 	2144,- 2144,-	2358,- 2358,-
 <p><b>81376</b> Abbildung <b>82199</b> Gespiegelt</p> <p>Schenkel 114,5 x 101,7 cm <b>mit Drehtür</b> 2 Türen, 5 Einlegeböden klein (nicht verstellbar), 2 Einlegeböden groß, 1 Kleiderstange Griffposition immer rechte Tür <b>T 49,5 / 62,3 cm</b></p> <p>- <b>Weiterbau nur in gleicher oder geringerer Tiefe möglich.</b> - <b>Best.-Nr. mit K ( T 49,5 cm ) nicht möglich.</b></p> 	2056,- 2056,-	2261,- 2261,-	 <p><b>77786</b> Schenkel 2,5 x 2,5 cm 1 Kranzleiste, 1 Eckleiste</p> <p>- <b>Ecke nicht als Stauraum nutzbar.</b> <b>Gegen Aufpreis:</b> <b>1 x 93129</b> Hochgl. Eckkranzleiste (Eckleiste in Hochglanz nicht möglich)</p>	160,- 57,-	176,- 57,-
 <p><b>84974</b> Abbildung <b>84975</b> Gespiegelt</p> <p>Schenkel 114,5 x 101,7 cm <b>mit Drehtür und Griffstange</b> 2 Türen, 5 Einlegeböden klein (nicht verstellbar), 2 Einlegeböden groß, 1 Kleiderstange Griffposition immer rechte Tür <b>T 49,5 / 62,3 cm</b></p> <p>- <b>Weiterbau nur in gleicher oder geringerer Tiefe möglich.</b> - <b>Best.-Nr. mit K ( T 49,5 cm ) nicht möglich.</b></p> 	2181,- 2181,-	2399,- 2399,-			

# KARA-FRAME-S















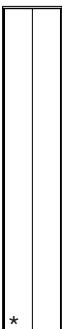

Elemente standardmäßig mit Push to open.  
Griffleiste\* oder Griff auf Wunsch (siehe Seite 5).

Bitte Außenseiten mit insgesamt 2,2 cm beachten siehe Seite 4.  
Mögliches Zubehör siehe Seiten 72 - 77.  
Variables Höhenmaß: max. Höhe 261,6 cm, Wunschmaß bitte angeben, bei Raummaßangabe berücksichtigen wir den benötigten Montageabstand von 3,0 cm.

## Kleiderschränke Höhe 261,6 cm

(unter Höhe 217,3 cm mit Abdeckblatt)







(Best.-Nr. + K = Kleiderschränke preisgleich auch in Tiefe 49,5 cm möglich / Kranzleisten bis 325,0 cm durchgehend)

Best.-Nr. / Maße Beschreibung	PG 1	PG 2	Best.-Nr. / Maße Beschreibung	PG 1	PG 2
 <p><b>81378 L</b> B 45,0 cm <b>81379 R</b> B 45,0 cm <b>81380 L</b> B 52,5 cm <b>81381 R</b> B 52,5 cm</p> <p><b>mit Drehtür</b> 1 Tür, 2 Einlegeböden, 1 Kleiderstange <b>T 62,3 cm</b></p>	1275,- 1275,- 1336,- 1336,-	1403,- 1403,- 1470,- 1470,-	 <p><b>81390 L</b> B 45,0 cm <b>81391 R</b> B 45,0 cm <b>81392 L</b> B 52,5 cm <b>81393 R</b> B 52,5 cm</p> <p><b>mit Spiegel-Drehtür</b> 1 Tür, 2 Einlegeböden, 1 Kleiderstange <b>T 62,3 cm</b></p>	1465,- 1465,- 1557,- 1557,-	1612,- 1612,- 1713,- 1713,-
					
 <p><b>89940 L</b> B 45,0 cm <b>89941 R</b> B 45,0 cm <b>89942 L</b> B 52,5 cm <b>89943 R</b> B 52,5 cm</p> <p><b>mit Drehtür abgeschrägt</b> 1 Tür, 6 Einlegeböden <b>T 62,3 cm</b></p> <p>- Hochglanz nicht möglich. - Als K-Element Weiterbau mit T 39,9 cm nicht möglich.</p>	1686,- 1686,- 1764,- 1764,-	1855,- 1855,- 1941,- 1941,-	 <p><b>79581 L</b> B 45,0 cm <b>79582 R</b> B 45,0 cm <b>79583 L</b> B 52,5 cm <b>79584 R</b> B 52,5 cm</p> <p><b>mit Spiegel-Drehtür und Griffstange</b> 1 Tür, 2 Einlegeböden, 1 Kleiderstange <b>T 62,3 cm</b></p>	1594,- 1594,- 1666,- 1666,-	1754,- 1754,- 1833,- 1833,-
					
 <p><b>79577 L</b> B 45,0 cm <b>79578 R</b> B 45,0 cm <b>79579 L</b> B 52,5 cm <b>79580 R</b> B 52,5 cm</p> <p><b>mit Drehtür und Griffstange</b> 1 Tür, 2 Einlegeböden, 1 Kleiderstange <b>T 62,3 cm</b></p>	1402,- 1402,- 1463,- 1463,-	1543,- 1543,- 1609,- 1609,-	 <p><b>14020 L</b> B 45,0 cm <b>14021 R</b> B 45,0 cm <b>14022 L</b> B 52,5 cm <b>14023 R</b> B 52,5 cm</p> <p><b>mit Drehtür und Griffstange</b> 1 Rahmen-Glastür, 2 Einlegeböden, 1 Kleiderstange <b>T 62,3 cm</b></p>	1537,- 1537,- 1606,- 1606,-	1691,- 1691,- 1767,- 1767,-
					
 <p><b>89944 L</b> B 45,0 cm <b>89945 R</b> B 45,0 cm <b>89946 L</b> B 52,5 cm <b>89947 R</b> B 52,5 cm</p> <p><b>mit Drehtür abgeschrägt und Griffstange</b> 1 Tür, 6 Einlegeböden <b>T 62,3 cm</b></p> <p>- Hochglanz nicht möglich. - Als K-Element Weiterbau mit T 39,9 cm nicht möglich.</p>	1813,- 1813,- 1891,- 1891,-	1995,- 1995,- 2081,- 2081,-	 <p><b>81382 L</b> B 45,0 cm <b>81383 R</b> B 45,0 cm <b>81384 L</b> B 52,5 cm <b>81385 R</b> B 52,5 cm</p> <p><b>mit Drehtür</b> 1 Tür, 2 Einlegeböden, 1 Kleiderstange Die obere und untere Front sind zu einer Tür verbunden <b>T 62,3 cm</b></p>	1309,- 1309,- 1373,- 1373,-	1439,- 1439,- 1510,- 1510,-
					

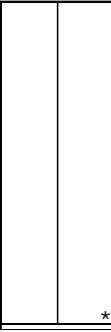
## Kleiderschränke Höhe 261,6 cm

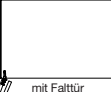
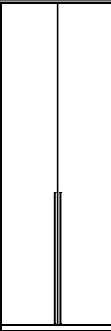
(unter Höhe 217,3 cm mit Abdeckblatt)

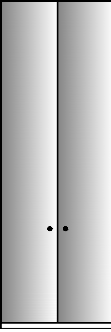
(Best.-Nr. + K = Kleiderschränke preisgleich auch in Tiefe 49,5 cm möglich / Kranzleisten bis 325,0 cm durchgehend)

Best.-Nr. / Maße Beschreibung	PG 1	PG 2	Best.-Nr. / Maße Beschreibung	PG 1	PG 2
 <p><b>81394 L</b> B 45,0 cm <b>81395 R</b> B 45,0 cm <b>81396 L</b> B 52,5 cm <b>81397 R</b> B 52,5 cm</p> <p><b>mit Drehtür</b> 2 Schubkästen, 1 Tür, 2 Einlegeböden, 1 Kleiderstange <b>T 62,3 cm</b></p>	1590,-	1749,-	 <p><b>81410</b> B 90,0 cm <b>81411</b> B 105,0 cm</p> <p><b>mit Drehtür</b> 2 Türen, 2 Einlegeböden, 1 Kleiderstange <b>T 62,3 cm</b></p>	1670,- 1792,-	1837,- 1971,-
			 <p><b>81412 L</b> B 90,0 cm <b>81413 R</b> B 90,0 cm <b>81414 L</b> B 105,0 cm <b>81415 R</b> B 105,0 cm</p> <p><b>mit Falttür</b> wie vor</p>	1899,- 1899,- 2028,- 2028,-	2089,- 2089,- 2231,- 2231,-
 <p><b>81402 L</b> B 45,0 cm <b>81403 R</b> B 45,0 cm <b>81404 L</b> B 52,5 cm <b>81405 R</b> B 52,5 cm</p> <p><b>mit Drehtür</b> 2 Auszüge 0,75 R, 2 Schubkästen, 1 Tür, 2 Einlegeböden, 1 Kleiderstange <b>T 62,3 cm</b></p>	1862,-	2048,-	 <p><b>79621</b> B 90,0 cm <b>79622</b> B 105,0 cm</p> <p><b>mit Drehtür und Griffstange</b> 2 Türen, 2 Einlegeböden, 1 Kleiderstange <b>T 62,3 cm</b></p>	1923,- 2042,-	2115,- 2246,-
			 <p><b>79623 L</b> B 90,0 cm <b>79624 R</b> B 90,0 cm <b>79625 L</b> B 105,0 cm <b>79626 R</b> B 105,0 cm</p> <p><b>mit Falttür und Griffstange</b> wie vor</p>	2152,- 2152,- 2283,- 2283,-	2367,- 2367,- 2511,- 2511,-
 <p><b>81406 L</b> B 45,0 cm <b>81407 R</b> B 45,0 cm <b>81408 L</b> B 52,5 cm <b>81409 R</b> B 52,5 cm</p> <p><b>mit Drehtür</b> 3 Auszüge 0,66 R, 1 Schubkasten, 1 Tür, 2 Einlegeböden, 1 Kleiderstange <b>T 62,3 cm</b></p>	1862,-	2048,-	 <p><b>81428</b> B 90,0 cm <b>81429</b> B 105,0 cm</p> <p><b>mit Spiegel-Drehtür</b> 2 Türen, 2 Einlegeböden, 1 Kleiderstange <b>T 62,3 cm</b></p>	2044,- 2240,-	2248,- 2464,-
 <p><b>14369 L</b> B 45,0 cm <b>14370 R</b> B 45,0 cm <b>14371 L</b> B 52,5 cm <b>14372 R</b> B 52,5 cm</p> <p><b>mit Drehtür</b> 2 Auszüge 1 R, 1 Schubkasten, 1 Tür, 2 Einlegeböden, 1 Kleiderstange <b>T 62,3 cm</b></p>	1765,-	1941,-	 <p><b>mit Drehtür</b></p>		

# KARA-FRAME-S



Elemente standardmäßig mit Push to open.  
Griffleiste oder Griff auf Wunsch (siehe Seite 5).

Bitte Außenseiten mit insgesamt 2,2 cm beachten siehe Seite 4.  
Mögliches Zubehör siehe Seiten 72 - 77.  
Variables Höhenmaß: max. Höhe 261,6 cm, Wunschmaß bitte angeben, bei Raummaßangabe berücksichtigen wir den benötigten Montageabstand von 3,0 cm.

## Kleiderschränke Höhe 261,6 cm

(unter Höhe 217,3 cm mit Abdeckblatt)

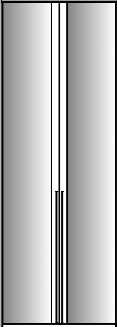
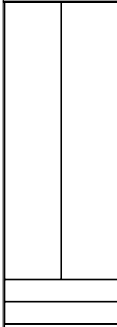
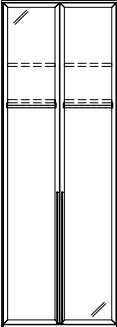
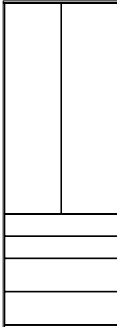
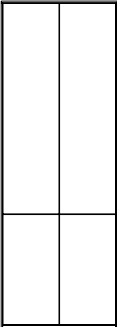
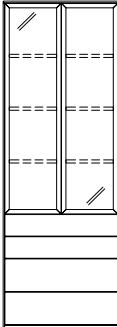





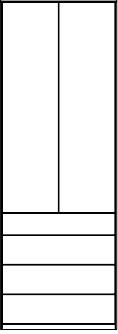
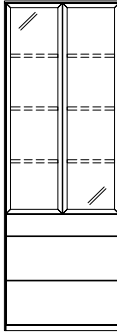

(Best.-Nr. + K = Kleiderschränke preisgleich auch in Tiefe 49,5 cm möglich / Kranzleisten bis 325,0 cm durchgehend)

Best.-Nr. / Maße Beschreibung	PG 1	PG 2	Best.-Nr. / Maße Beschreibung	PG 1	PG 2
 <p><b>79627</b> B 90,0 cm <b>79628</b> B 105,0 cm</p> <p><b>mit Spiegel-Drehtür und Griffstange</b></p> <p>2 Türen, 2 Einlegeböden, 1 Kleiderstange</p> <p><b>T 62,3 cm</b></p>	2310,- 2451,-	2541,- 2696,-	 <p><b>81434</b> B 90,0 cm <b>81435</b> B 105,0 cm</p> <p><b>mit Drehtür</b></p> <p>2 Schubkästen, 2 Türen, 2 Einlegeböden, 1 Kleiderstange</p> <p><b>T 62,3 cm</b></p>	2128,- 2290,-	2341,- 2519,-
 <p><b>14024</b> B 90,0 cm <b>14025</b> B 105,0 cm</p> <p><b>mit Drehtür und Griffstange</b></p> <p>2 Rahmen-Glastüren, 2 Einlegeböden, 1 Kleiderstange</p> <p><b>T 62,3 cm</b></p>	2193,- 2331,-	2412,- 2564,-	 <p><b>81446</b> B 90,0 cm <b>81447</b> B 105,0 cm</p> <p><b>mit Drehtür</b></p> <p>2 Auszüge 0,75 R, 2 Schubkästen, 2 Türen, 2 Einlegeböden, 1 Kleiderstange</p> <p><b>T 62,3 cm</b></p>	2492,- 2682,-	2741,- 2950,-
 <p><b>81416</b> B 90,0 cm <b>81417</b> B 105,0 cm</p> <p><b>mit Drehtür</b></p> <p>2 Türen, 2 Einlegeböden, 1 Kleiderstange</p> <p>Die obere und untere Front sind zu einer Tür verbunden</p> <p><b>T 62,3 cm</b></p>	1737,- 1860,-	1911,- 2046,-	 <p><b>16618</b> B 90,0 cm <b>16619</b> B 105,0 cm</p> <p><b>mit Drehtür</b></p> <p>2 Auszüge 0,75 R, 2 Schubkästen, 2 Rahmen-Glastüren, 3 Einlegeböden</p> <p><b>T 62,3 cm</b></p>	2781,- 3007,-	3060,- 3307,-
 <p>mit Falttür</p>	<p><b>81418 L</b> B 90,0 cm <b>81419 R</b> B 90,0 cm <b>81420 L</b> B 105,0 cm <b>81421 R</b> B 105,0 cm</p> <p><b>mit Falttür</b></p> <p>wie vor</p>	1972,- 1972,- 2099,- 2099,-	2169,- 2169,- 2309,- 2309,-		

## Kleiderschränke Höhe 261,6 cm

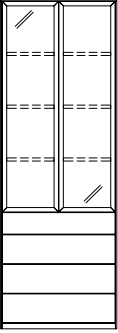
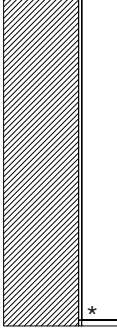
(unter Höhe 217,3 cm mit Abdeckblatt)

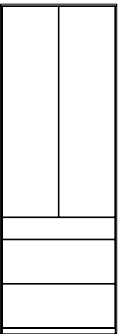
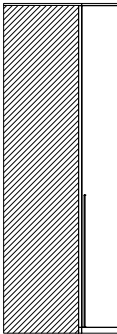
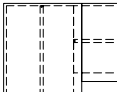
(Best.-Nr. + K = Kleiderschränke preisgleich auch in Tiefe 49,5 cm möglich / Kranzleisten bis 325,0 cm durchgehend)



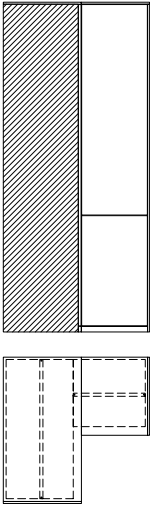
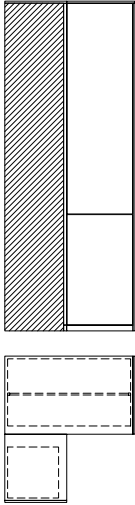
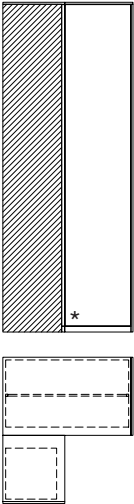
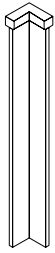
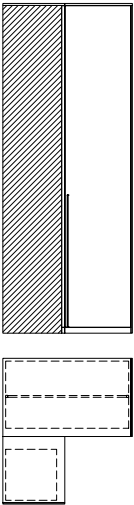

	Best.-Nr. / Maße Beschreibung	PG 1	PG 2		Best.-Nr. / Maße Beschreibung	PG 1	PG 2
	<b>81452</b> B 90,0 cm <b>81453</b> B 105,0 cm <b>mit Drehtür</b> 3 Auszüge 0,66 R, 1 Schubkasten, 2 Türen, 2 Einlegeböden, 1 Kleiderstange <b>T 62,3 cm</b>	2492,-	2741,-		<b>16622</b> B 90,0 cm <b>16623</b> B 105,0 cm <b>mit Drehtür</b> 2 Auszüge 1 R, 1 Schubkasten, 2 Rahmen-Glastüren, 3 Einlegeböden <b>T 62,3 cm</b>	2661,-	2927,-
	<b>81454 L</b> B 90,0 cm <b>81455 R</b> B 90,0 cm <b>81456 L</b> B 105,0 cm <b>81457 R</b> B 105,0 cm <b>mit Falлтür</b> wie vor	2711,-	2982,-			2711,- 2982,- 2907,- 3197,- 2907,- 3197,-	2275,-
 <p>mit Drehtür</p>  <p>mit Falлтür</p>							
	<b>16620</b> B 90,0 cm <b>16621</b> B 105,0 cm <b>mit Drehtür</b> 3 Auszüge 0,66 R, 1 Schubkasten, 2 Rahmen-Glastüren, 3 Einlegeböden <b>T 62,3 cm</b>	2781,-	3060,-		<b>81458</b> Abbildung <b>82212</b> Gespiegelt Schenkel 114,5 x 114,5 cm <b>mit Drehtür</b> 2 Türen, 2 Einlegeböden, 2 Kleiderstangen Griffposition immer rechte Tür <b>T 62,3 / 62,3 cm</b> - Weiterbau nur in gleicher oder geringerer Tiefe möglich. - Best.-Nr. mit K ( T 49,5 cm ) nicht möglich.	2275,-	2502,-
	 <p>mit Drehtür</p>						
	<b>14373</b> B 90,0 cm <b>14374</b> B 105,0 cm <b>mit Drehtür</b> 2 Auszüge 1 R, 1 Schubkasten, 2 Türen, 2 Einlegeböden, 1 Kleiderstange <b>T 62,3 cm</b>	2372,-	2610,-		<b>79671</b> Abbildung <b>80998</b> Gespiegelt Schenkel 114,5 x 114,5 cm <b>mit Drehtür und Griffstange</b> 2 Türen, 2 Einlegeböden, 2 Kleiderstangen Griffposition immer rechte Tür <b>T 62,3 / 62,3 cm</b> - Weiterbau nur in gleicher oder geringerer Tiefe möglich. - Best.-Nr. mit K ( T 49,5 cm ) nicht möglich.	2404,-	2644,-
	<b>14375 L</b> B 90,0 cm <b>14376 R</b> B 90,0 cm <b>14377 L</b> B 105,0 cm <b>14378 R</b> B 105,0 cm <b>mit Falлтür</b> wie vor	2593,-	2853,-			2593,- 2853,- 2780,- 3058,- 2780,- 3058,-	
 <p>mit Drehtür</p>  <p>mit Falлтür</p>							

**Kleiderschränke Höhe 261,6 cm**

(unter Höhe 217,3 cm mit Abdeckblatt)  
(Best.-Nr. + K = Kleiderschränke preisgleich auch in Tiefe 49,5 cm möglich / Kranzleisten bis 325,0 cm durchgehend)

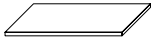
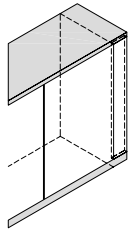
Best.-Nr. / Maße Beschreibung	PG 1	PG 2	Best.-Nr. / Maße Beschreibung	PG 1	PG 2
 <p><b>81459</b> Abbildung <b>82213</b> Gespiegelt</p> <p>Schenkel 114,5 x 114,5 cm <b>mit Drehtür</b> 2 Türen, 2 Einlegeböden, 2 Kleiderstangen Die obere und untere Front sind zu einer Tür verbunden Griffposition immer rechte Tür <b>T 62,3 / 62,3 cm</b> - Weiterbau nur in gleicher oder geringerer Tiefe möglich. - Best.-Nr. mit K ( T 49,5 cm ) nicht möglich.</p>	2367,- 2367,-	2603,- 2603,-	 <p><b>81463</b> Abbildung <b>82217</b> Gespiegelt</p> <p>Schenkel 114,5 x 101,7 cm <b>mit Drehtür</b> 2 Türen, 6 Einlegeböden klein (nicht verstellbar), 2 Einlegeböden groß, 1 Kleiderstange Die obere und untere Front sind zu einer Tür verbunden Griffposition immer rechte Tür <b>T 49,5 / 62,3 cm</b> - Weiterbau nur in gleicher oder geringerer Tiefe möglich. - Best.-Nr. mit K ( T 49,5 cm ) nicht möglich.</p>	2367,- 2367,-	2603,- 2603,-
 <p><b>81461</b> Abbildung <b>82215</b> Gespiegelt</p> <p>Schenkel 114,5 x 101,7 cm <b>mit Drehtür</b> 2 Türen, 6 Einlegeböden klein (nicht verstellbar), 2 Einlegeböden groß, 1 Kleiderstange Griffposition immer rechte Tür <b>T 49,5 / 62,3 cm</b> - Weiterbau nur in gleicher oder geringerer Tiefe möglich. - Best.-Nr. mit K ( T 49,5 cm ) nicht möglich.</p>	2275,- 2275,-	2502,- 2502,-	 <p><b>77786</b> Schenkel 2,5 x 2,5 cm 1 Kranzleiste, 1 Eckleiste</p> <p>- Ecke nicht als Stauraum nutzbar. <b>Gegen Aufpreis:</b> 1 x <b>93129</b> Hochgl. Eckkranzleiste (Eckleiste in Hochglanz nicht möglich)</p>	160,- 57,-	176,- 57,-
 <p><b>81464</b> Abbildung <b>82218</b> Gespiegelt</p> <p>Schenkel 114,5 x 101,7 cm <b>mit Drehtür und Griffstange</b> 2 Türen, 6 Einlegeböden klein (nicht verstellbar), 2 Einlegeböden groß, 1 Kleiderstange Griffposition immer rechte Tür <b>T 49,5 / 62,3 cm</b> - Weiterbau nur in gleicher oder geringerer Tiefe möglich. - Best.-Nr. mit K ( T 49,5 cm ) nicht möglich.</p>	2404,- 2404,-	2644,- 2644,-			

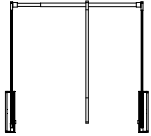
Bitte Einbauposition (Rasterhöhe Unterkante) innerhalb der Maßkette (siehe Seite 77) angeben.

	Best.-Nr. / Maße Beschreibung	PG 1	PG 2		Best.-Nr. / Maße Beschreibung	PG 1	PG 2
 <p>Freie Positionierung möglich. Für Kleiderschränke Tiefe 49,5 cm Best.-Nr. mit „K“ ergänzen.</p>	<p>Holzeinlegeböden Stärke 2,5 cm (Lack) <b>für T 62,3 cm</b></p> <p><b>92867</b> für B 45,0 cm <b>94722</b> für B 45,0 cm links abgeschrägt <b>94723</b> für B 45,0 cm rechts abgeschrägt <b>92868</b> für B 52,5 cm <b>94724</b> für B 52,5 cm links abgeschrägt <b>94725</b> für B 52,5 cm rechts abgeschrägt <b>92869</b> für B 90,0 cm <b>92870</b> für B 105,0 cm <b>93531</b> für Eckschrank 114,5 x 114,5 cm <b>93536</b> für Eckschrank 114,5 x 114,5 cm gespiegelt <b>93739</b> für Eckschrank 114,5 x 101,7 cm (groß)</p>	68,- 88,- 88,- 71,- 96,- 96,- 98,- 111,- 209,- 209,- 111,-	70,- 92,- 92,- 75,- 101,- 101,- 105,- 117,- 220,- 220,- 117,-	 <p>Front-/Passblende inkl. Abdeckblatt/Kranzleiste und Sockelleiste</p> <p><b>61467</b> 1 Raster <b>57208</b> 1,25 Raster <b>61468</b> 1,5 Raster <b>61469</b> 2 Raster <b>61470</b> 2,5 Raster <b>61471</b> 3 Raster <b>61472</b> 3,5 Raster <b>61473</b> 4 Raster <b>61474</b> 5 Raster <b>61475</b> 6 Raster <b>33356</b> 6,5 Raster <b>80166</b> Höhe 261,6 cm (variable Höhe)</p> <p><b>B 25,0 cm</b> <b>Gegen Aufpreis:</b> <b>1 x 91770</b> Hochgl. Front-/Passblende</p>	147,- 154,- 163,- 175,- 194,- 205,- 226,- 238,- 268,- 296,- 315,- 342,-	156,- 163,- 170,- 187,- 201,- 219,- 236,- 252,- 280,- 313,- 331,- 359,-	
 <p>Für Kleiderschränke Tiefe 49,5 cm Best.-Nr. mit „K“ ergänzen. Nicht möglich bei Kleiderschränken mit abgeschrägter Drehtür.</p>	<p>Antirutschmatte Ausführung cappuccino <b>für T 62,3 cm</b></p> <p><b>92929</b> für B 45,0 cm <b>92930</b> für B 52,5 cm <b>92931</b> für B 90,0 cm <b>92932</b> für B 105,0 cm</p>	23,- 25,- 37,- 41,-	25,- 27,- 39,- 43,-	 <p>Schuhrost Ausführung silberfarben <b>für T 62,3 cm</b></p> <p><b>93149</b> für B 45,0 cm <b>92927</b> für B 52,5 cm <b>93150</b> für B 90,0 cm <b>92928</b> für B 105,0 cm</p> <p>T 44,6, Stärke 2,2 cm max. Nutztiefe bei Schuhrosten 51,8 cm</p>	77,- 81,- 98,- 110,-	77,- 81,- 98,- 110,-	
 <p>Nicht möglich bei Kleiderschränken in T 49,5 cm und Kleiderschränken mit abgeschrägter Drehtür.</p>	<p>Kleiderlift 3 R mit integrierter Dämpfung für Korpusbreite 90,0 und 105,0 cm max. Tragkraft 10,0 kg Arm und Kleiderstange verchromt, Zugstange transparent, Gehäuse schwarz</p> <p><b>92935</b> für Drehtürenelemente <b>92936</b> für Falлтürenelemente mit Distanzplatten</p>	358,- 405,-	358,- 405,-	 <p>Kleiderstange alufarbig <b>für T 62,3 cm</b></p> <p><b>93163</b> für B 45,0 cm <b>92873</b> für B 52,5 cm <b>93164</b> für B 90,0 cm <b>92874</b> für B 105,0 cm <b>93532</b> für Eckschrank 114,5 x 114,5 cm <b>93537</b> für Eckschrank 114,5 x 114,5 cm gespiegelt <b>93741</b> für Eckschrank 114,5 x 101,7 cm (groß)</p>	40,- 42,- 51,- 55,- 104,- 104,- 55,-	40,- 42,- 51,- 55,- 104,- 104,- 55,-	

# KARA-FRAME-S

## Zubehör Kleiderschränke

Bitte Einbauposition (Rasterhöhe Unterkante) innerhalb der Maßkette (siehe Seite 77) angeben.

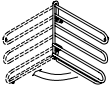
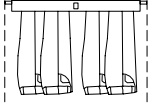
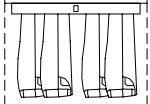
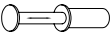
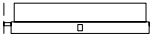
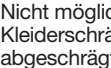
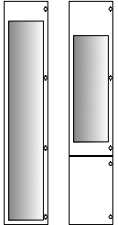
	Best.-Nr. / Maße Beschreibung	PG 1	PG 2		Best.-Nr. / Maße Beschreibung	PG 1	PG 2
	<p><b>92933</b> Krawatten-/Gürtelhalter Ausführung chromfarben 90° schwenkbar Montage an linker Schrankinnenseite oder Frontinnenseite Bei Kleiderschränken mit abgeschrägter Drehtür nur an linker Schrankinnenseite B 32,0, H 27,0 cm</p>	86,-	86,-	  	<p>Hosenauszug 2 R mit Push to open Beschlag Auszugsrahmen Magma mit Softeinzug Frontblende 6,5 cm Halter mit Anti-Rutsch-System <b>für T 62,3 cm</b> <b>ohne Oberboden</b> zur Kombination mit oberhalb positionierten Innenschubkästen <b>92921</b> für B 52,5 cm (4 Halter) 276,- <b>92922</b> für B 90,0 cm (9 Halter) 372,- <b>92923</b> für B 105,0 cm (12 Halter) 426,-</p> <p><b>mit Oberboden</b> <b>93116</b> für B 52,5 cm (4 Halter) 350,- <b>93117</b> für B 90,0 cm (9 Halter) 473,- <b>93118</b> für B 105,0 cm (12 Halter) 536,-</p> <p>Bitte Einbauposition Rasterhöhe Oberkante angeben! Halter können einzeln entnommen werden. Seitliche Blenden bei 2-türigen Drehtürelementen 3,8 cm, bei 1-türigen Dreh- und Falttürelementen je nach Türanschlag 7,6 cm auf einer Seite. Für Kleiderschränke Tiefe 49,5 cm Best.-Nr. mit „K“ ergänzen. Nicht möglich bei Kleiderschränken mit abgeschrägter Drehtür.</p>		
	<p><b>92871</b> Ausziehbarer Kleiderhaken Ausführung edelstahlfarbig ausziehbar auf 3 cm Kleiderhaken wird mittig im jeweiligen Holzeinlegeboden montiert. Nicht möglich bei Kleiderschränken mit abgeschrägter Drehtür.</p>	53,-	53,-	 <p>Seitliche Blenden bei 2-türigen Drehtürelementen 3,8 cm, bei 1-türigen Dreh- und Falttürelementen je nach Türanschlag 7,6 cm auf einer Seite. Nicht möglich bei Kleiderschränken in T 49,5 cm und Kleiderschränken mit abgeschrägter Drehtür.</p>	<p>Ausziehbarer Tablarboden 0,5 R mit hinterer Blende mit Push to open Beschlag <b>für T 62,3 cm</b> <b>92924</b> für B 52,5 cm 268,- <b>92925</b> für B 90,0 cm 309,- <b>92926</b> für B 105,0 cm 325,-</p>		
	<p><b>92937</b> Weitwinkelscharnier (5 Stück) zum nachträglichen Umrüsten auf 155° Türöffnung (nicht in Verbindung mit Innenschubkästen und Auszügen möglich) Nicht möglich bei Kleiderschränken mit abgeschrägter Drehtür.</p>	111,-	111,-	 <p>Nicht möglich bei Kleiderschränken mit abgeschrägter Drehtür.</p>	<p>Innenspiegel <b>90428</b> 203,6 cm x 34,5 cm für Kleiderschränke mit durchgehender Tür mit Push to open 173,- <b>92934</b> 108,6 cm x 34,5 cm für Kleiderschränke mit Push to open, Griff oder Griffleiste 124,-</p>		

## Zubehör Kleiderschränke





Bitte Einbauposition (Rasterhöhe Unterkante) innerhalb der Maßkette (siehe Seite 77) angeben.

Best.-Nr. / Maße Beschreibung	PG 1	PG 2	Best.-Nr. / Maße Beschreibung	PG 1	PG 2
<p>Innenschubkasten hinter Türen mit Push to open Beschlag Zargentiefe 45,0 cm inkl. oberem Abdeckboden</p> <p>Ausführung Magma, Frontblende bei furnierten Kleiderschränken in Lack Weiß, bei lackierten Kleiderschränken in Korpusausführung, Einsetzbar auf Sockelboden oder frei hängend bis 1 R (zusätzlicher Holzeinlegeboden als unterer Abschluss empfohlen)</p> <p><b>für T 62,3 cm</b></p> <p><b>*Innenschubkästen 0,33 R</b></p> <p><b>92875</b> für B 45,0 cm <b>92876</b> für B 52,5 cm <b>92877</b> für B 90,0 cm <b>92878</b> für B 105,0 cm</p>			<p>Innenschubkasten hinter Türen mit Push to open Beschlag Zargentiefe 45,0 cm inkl. oberem Abdeckboden</p> <p>Ausführung Magma, Frontblende bei furnierten Kleiderschränken in Lack Weiß, bei lackierten Kleiderschränken in Korpusausführung, Einsetzbar auf Sockelboden oder frei hängend bis 1 R (zusätzlicher Holzeinlegeboden als unterer Abschluss empfohlen)</p> <p><b>für T 62,3 cm</b></p> <p><b>*Innenschubkästen 1 R (Set)</b> 1 Innenschubkasten 0,33 R, 1 Innenschubkasten 0,66 R</p> <p><b>92889</b> für B 45,0 cm <b>92890</b> für B 52,5 cm <b>92891</b> für B 90,0 cm <b>92892</b> für B 105,0 cm</p>		
<p><b>*Innenschubkästen 0,5 R</b></p> <p><b>92879</b> für B 45,0 cm <b>92880</b> für B 52,5 cm <b>92881</b> für B 90,0 cm <b>92882</b> für B 105,0 cm</p>			<p><b>*Innenschubkästen 1 R (Set)</b> 2 Innenschubkästen 0,5 R</p> <p><b>92893</b> für B 45,0 cm <b>92894</b> für B 52,5 cm <b>92895</b> für B 90,0 cm <b>92896</b> für B 105,0 cm</p>		
<p><b>*Innenschubkästen 0,66 R</b></p> <p><b>92883</b> für B 45,0 cm <b>92884</b> für B 52,5 cm <b>92885</b> für B 90,0 cm <b>92886</b> für B 105,0 cm</p>			<p><b>Innenschubkästen 1,25 R (Set)</b> 1 Innenschubkasten 0,75 R mit Schuhablage, 1 auszieh. Tablarboden 0,5 R</p> <p><b>92897</b> für B 90,0 cm <b>92898</b> für B 105,0 cm</p>		
<p><b>Innenschubkästen 0,75 R mit Schuhablage</b> Schubkastenzarge Magma mit Softeinzug, Schuhablage cappuccino-farben, Schuhlänge max. 40,0 cm</p> <p><b>92887</b> für B 90,0 cm <b>92888</b> für B 105,0 cm</p>			<p><b>*Innenschubkästen 1,5 R (Set)</b> 3 Innenschubkästen 0,5 R</p> <p><b>92899</b> für B 45,0 cm <b>92900</b> für B 52,5 cm <b>92901</b> für B 90,0 cm <b>92902</b> für B 105,0 cm</p>		
<p>Seitliche Blenden bei 2-türigen Drehtürenelementen 3,8 cm, bei 1-türigen Dreh- und Falлтürenelementen je nach Türanschlag 7,6 cm auf einer Seite.</p> <p>*Für Kleiderschränke Tiefe 49,5 cm Best.-Nr. mit „K“ ergänzen.</p> <p>Nicht möglich bei Kleiderschränken mit abgeschrägter Drehtür.</p>			<p><b>Innenschubkästen 1,5 R (Set)</b> 2 Innenschubkästen 0,75 R mit Schuhablage</p> <p><b>92903</b> für B 90,0 cm <b>92904</b> für B 105,0 cm</p>		
			<p><b>*Innenschubkästen 2 R (Set)</b> 4 Innenschubkästen 0,5 R</p> <p><b>92905</b> für B 45,0 cm <b>92906</b> für B 52,5 cm <b>92907</b> für B 90,0 cm <b>92908</b> für B 105,0 cm</p>		
			<p><b>*Innenschubkästen 2 R (Set)</b> 3 Innenschubkästen 0,66 R</p> <p><b>92909</b> für B 45,0 cm <b>92910</b> für B 52,5 cm <b>92911</b> für B 90,0 cm <b>92912</b> für B 105,0 cm</p>		
			<p><b>Innenschubkästen 2 R (Set)</b> 2 Innenschubkästen 0,75 R mit Schuhablage, 1 Innenschubkasten 0,5 R</p> <p><b>92913</b> für B 90,0 cm <b>92914</b> für B 105,0 cm</p>		
			<p>Seitliche Blenden bei 2-türigen Drehtürenelementen 3,8 cm, bei 1-türigen Dreh- und Falлтürenelementen je nach Türanschlag 7,6 cm auf einer Seite.</p> <p>*Für Kleiderschränke Tiefe 49,5 cm Best.-Nr. mit „K“ ergänzen.</p> <p>Nicht möglich bei Kleiderschränken mit abgeschrägter Drehtür.</p>		

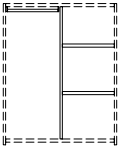

# KARA-FRAME-S

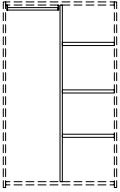
## Zubehör Kleiderschränke

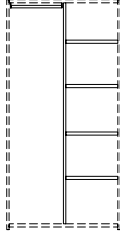
Bitte Einbauposition (Rasterhöhe Unterkante) innerhalb der Maßkette (siehe Seite 77) angeben.

Best.-Nr. / Maße Beschreibung		PG 1	PG 2	Best.-Nr. / Maße Beschreibung		PG 1	PG 2
	Inneneinteilung 3 R 1 Mittelwand, 1 Kleiderstange, 2 Zwischenbauböden  <b>92938</b> für B 90,0 cm (Abb.) <b>93758</b> für B 90,0 cm (gespiegelt) <b>92939</b> für B 105,0 cm (Abb.) <b>93759</b> für B 105,0 cm (gespiegelt)	315,- 315,-	331,- 331,-	 Einteilung 1 R mit 6 Fächern inkl. unterem und oberem Boden und Rückwand  <b>92944</b> für B 90,0 cm <b>92945</b> für B 105,0 cm  Nutztiefe 44,1 cm	456,- 491,-	479,- 516,-	
	Einsetzbar auf Sockel- boden.  Zum oberen Abschluss wird ein Boden oder eine Facheinteilung benötigt.  Nicht möglich bei Kleiderschränken in T 49,5 cm und Kleiderschränken mit abgeschrägter Drehtür.	Innenschubkästen 1 R für Inneneinteilungen  <b>92893</b> für B 45,0 cm <b>92894</b> für B 52,5 cm (max. 2 Sets einsetzbar)	359,- 377,-				378,- 396,-
	Inneneinteilung 4 R 1 Mittelwand, 1 Kleiderstange, 3 Zwischenbauböden  <b>92940</b> für B 90,0 cm (Abb.) <b>93760</b> für B 90,0 cm (gespiegelt) <b>92941</b> für B 105,0 cm (Abb.) <b>93761</b> für B 105,0 cm (gespiegelt)	403,- 403,-	423,- 423,-	 Einteilung 1 R mit 4 Fächern inkl. unterem und oberem Boden und Rückwand  <b>92946</b> für B 90,0 cm <b>92947</b> für B 105,0 cm  Nutztiefe 44,1 cm	352,- 378,-	370,- 396,-	
	Einsetzbar auf Sockel- boden.  Zum oberen Abschluss wird ein Boden oder eine Facheinteilung benötigt.  Nicht möglich bei Kleiderschränken in T 49,5 cm und Kleiderschränken mit abgeschrägter Drehtür.	Innenschubkästen 1 R für Inneneinteilungen  <b>92893</b> für B 45,0 cm <b>92894</b> für B 52,5 cm (max. 3 Sets einsetzbar)	359,- 377,-				378,- 396,-
	Inneneinteilung 5 R 1 Mittelwand, 1 Kleiderstange, 4 Zwischenbauböden  <b>93907</b> für B 90,0 cm (Abb.) <b>93908</b> für B 90,0 cm (gespiegelt) <b>93909</b> für B 105,0 cm (Abb.) <b>93910</b> für B 105,0 cm (gespiegelt)	469,- 469,-	493,- 493,-				
	Einsetzbar auf Sockel- boden.  Zum oberen Abschluss wird ein Boden oder eine Facheinteilung benötigt.  Nicht möglich bei Kleiderschränken in T 49,5 cm und Kleiderschränken mit abgeschrägter Drehtür.	Innenschubkästen 1 R für Inneneinteilungen  <b>92893</b> für B 45,0 cm <b>92894</b> für B 52,5 cm (max. 4 Sets einsetzbar)	359,- 377,-				378,- 396,-

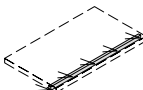
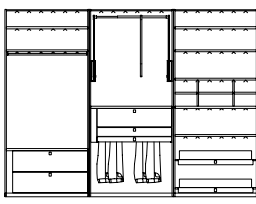
## Zubehör Kleiderschränke Schubkasteneinteilung

Best.-Nr. / Maße Beschreibung		PG 1	PG 2	Best.-Nr. / Maße Beschreibung		PG 1	PG 2
  Für Kleiderschränke Tiefe 49,5 cm Best.-Nr. mit „K“ ergänzen.	Grundausrüstung Schubkasten-Organisation bestehend aus: 1 x Antirutschmatte  <b>für Innenschubkästen T 62,3 cm</b> <b>92917</b> für B 45,0 cm <b>92918</b> für B 52,5 cm <b>92919</b> für B 90,0 cm <b>92920</b> für B 105,0 cm			  Sets ausschließlich pro Element einsetzbar.  Nicht möglich bei breiten-/ höhengekürzten Kleider- schränken mit Abdeckblatt und Kleider- schränken mit abgeschrägter Drehtür.	LED-Bodenbeleuchtung für Kleiderschränke Einsetzbar für Oberboden, Holzeinlege- boden und Einteilung 1 R, nicht in Verbindung mit Inneneinteilung 3 und 4 R, bitte Einbauposition angeben, mit abgewinkeltem Licht nach innen, inkl. Vorschaltgerät, Zuleitung und Infrarot-Abstandssensor  <b>93007</b> 1er Set für B 45,0 cm ~2 Watt <b>93008</b> 1er Set für B 52,5 cm ~3 Watt <b>93011</b> 1er Set für B 90,0 cm ~5 Watt <b>93012</b> 1er Set für B 105,0 cm ~5 Watt <b>93258</b> 1er Set für Eckelement B 114,5 cm ~6 Watt <b>93748</b> 1er Set für Eckelement B 101,7 cm ~5 Watt  <b>93042</b> 2er Set für B 45,0 cm ~4 Watt <b>93043</b> 2er Set für B 52,5 cm ~5 Watt <b>93044</b> 2er Set für B 90,0 cm ~9 Watt <b>93045</b> 2er Set für B 105,0 cm ~10 Watt <b>93259</b> 2er Set für Eckelement B 114,5 cm ~11 Watt <b>93749</b> 2er Set für Eckelement B 101,7 cm ~10 Watt  <b>93046</b> 3er Set für B 45,0 cm ~6 Watt <b>93047</b> 3er Set für B 52,5 cm ~7 Watt <b>93048</b> 3er Set für B 90,0 cm ~13 Watt <b>93049</b> 3er Set für B 105,0 cm ~15 Watt <b>93260</b> 3er Set für Eckelement B 114,5 cm ~16 Watt <b>93750</b> 3er Set für Eckelement B 101,7 cm ~15 Watt  <b>93050</b> 4er Set für B 45,0 cm ~8 Watt <b>93051</b> 4er Set für B 52,5 cm ~10 Watt <b>93052</b> 4er Set für B 90,0 cm ~18 Watt <b>93053</b> 4er Set für B 105,0 cm ~20 Watt <b>93261</b> 4er Set für Eckelement B 114,5 cm ~22 Watt <b>93751</b> 4er Set für Eckelement B 101,7 cm ~19 Watt  <b>93054</b> 5er Set für B 45,0 cm ~10 Watt <b>93055</b> 5er Set für B 52,5 cm ~12 Watt <b>93056</b> 5er Set für B 90,0 cm ~22 Watt <b>93057</b> 5er Set für B 105,0 cm ~25 Watt <b>93262</b> 5er Set für Eckelement B 114,5 cm ~27 Watt <b>93752</b> 5er Set für Eckelement B 101,7 cm ~24 Watt  <b>93058</b> 6er Set für B 45,0 cm ~12 Watt <b>93059</b> 6er Set für B 52,5 cm ~14 Watt <b>93060</b> 6er Set für B 90,0 cm ~26 Watt <b>93061</b> 6er Set für B 105,0 cm ~30 Watt <b>93263</b> 6er Set für Eckelement B 114,5 cm ~32 Watt <b>93753</b> 6er Set für Eckelement B 101,7 cm ~29 Watt		
	Für Kleiderschränke Tiefe 49,5 cm Best.-Nr. mit „K“ ergänzen.	Grundausrüstung Schubkasten-Organisation bestehend aus: 1 x Antirutschmatte  <b>für Frontschubkästen T 62,3 cm</b> <b>93368</b> für B 45,0 cm <b>93369</b> für B 52,5 cm <b>93370</b> für B 90,0 cm <b>93371</b> für B 105,0 cm				Beispiel:  	
  Weitere Informationen siehe Zusatzliste „Zu- behör im Detail“.	Zusatzausrüstung Schubkasteneinteilung  Ausführung Magma  <b>für Frontschubkästen T 49,5 cm</b> <b>91184</b> B 17,4 cm (4 Fächer) <b>91185</b> B 24,8 cm (4 Fächer)			Die Leuchte wird mit einem Leuchtmittel der <b>Energieklasse F</b> geliefert.  Weitere Informationen zum Leuchtmittel siehe Zusatzliste „Zubehör im Detail“.			
	Nur in Verbindung mit Grund- ausstattung Schubkasten- Organisation möglich! Querstege der Schubkasten- einteilung nicht versetzbar.	<b>für Innenschubkästen und Frontschubkästen T 62,3 cm</b> <b>92962</b> B 17,4 cm (4 Fächer) <b>92963</b> B 24,8 cm (4 Fächer)					



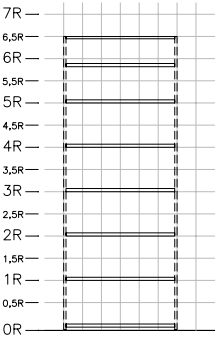
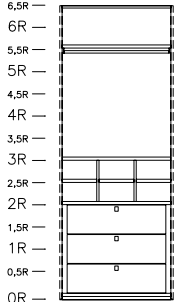
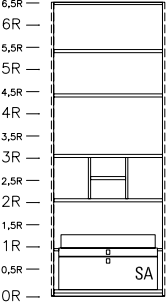
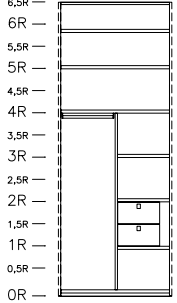
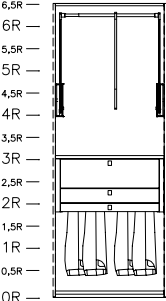
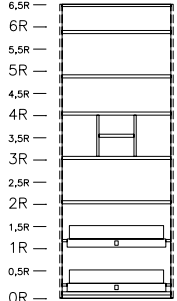
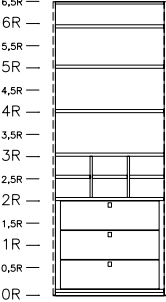
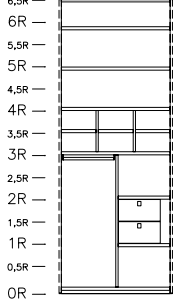

## Zubehör Kleiderschränke (Schrankinneneinteilungen)

Nur in Verbindung mit bestelltem Kleiderschrank möglich, Standardausstattung (2 Einlegeböden, 1 Kleiderstange) ist im Preis verrechnet

Best.-Nr. / Maße Beschreibung	PG 1	PG 2	Best.-Nr. / Maße Beschreibung	PG 1	PG 2
 <p>Einbaupositionierung Zubehör Kleiderschränke</p> <p>Die Positionsbohrungen zur Montage dieser Bauteile werden werkseitig vorgenommen. Bei einem Nachkauf oder Veränderung bzw. Verschiebung ist ein zusätzlicher Montageaufwand notwendig. Bitte setzen Sie sich hierzu mit unserem Verkaufsservice in Verbindung. Die durchgehende Lochreihe entfällt im Bereich dieser Bauteile.</p>			 <p>Vorschlag 3 Innenschubkästen 0,66 R, 1 Einteilung 1 R mit 6 Fächern, 1 Holzeinlegeboden, 1 Kleiderstange</p> <p><b>14379</b> für B 90,0 cm <b>14380</b> für B 105,0 cm</p> <p>Nicht möglich bei Kleiderschränken in T 49,5 cm und Kleiderschränken mit abgeschrägter Drehtür.</p>	954,- 1015,-	1001,- 1063,-
 <p>Vorschlag 1 Innenschubkasten 0,75 R mit Schuhablage, 1 auszieh. Tablarboden 0,5 R, 1 Einteilung 1 R mit 4 Fächern, 2 Holzeinlegeböden</p> <p><b>78631</b> für B 90,0 cm <b>78632</b> für B 105,0 cm</p> <p>Nicht möglich bei Kleiderschränken in T 49,5 cm und Kleiderschränken mit abgeschrägter Drehtür.</p>	941,- 1009,-	988,- 1060,-	 <p>Vorschlag 1 Inneneinteilung 4 R, 1 Innenschubkasten 1 R für Inneneinteilung, 3 Holzeinlegeböden</p> <p><b>78639</b> für B 90,0 cm (Abb.) <b>93762</b> für B 90,0 cm (gespiegelt) <b>78640</b> für B 105,0 cm (Abb.) <b>93763</b> für B 105,0 cm (gespiegelt)</p> <p>Nicht möglich bei Kleiderschränken in T 49,5 cm und Kleiderschränken mit abgeschrägter Drehtür.</p>	784,- 784,- 829,- 829,-	824,- 824,- 871,- 871,-
 <p>Vorschlag 1 Hosenauszug 2 R, 1 Innenschubkasten 0,33 R, 1 Innenschubkasten 0,66 R, 1 Kleiderlift 3 R</p> <p><b>für Drehtürenelemente</b> <b>78629</b> für B 90,0 cm <b>78630</b> für B 105,0 cm</p> <p><b>für Falлтürenelemente</b> <b>78982</b> für B 90,0 cm <b>78983</b> für B 105,0 cm</p> <p>Nicht möglich bei Kleiderschränken in T 49,5 cm und Kleiderschränken mit abgeschrägter Drehtür.</p>	933,- 998,-	980,- 1047,-	 <p>Vorschlag 2 auszieh. Tablarböden 0,5 R, 3 Holzeinlegeböden, 1 Einteilung 1 R mit 4 Fächern</p> <p><b>78641</b> für B 90,0 cm <b>78642</b> für B 105,0 cm</p> <p>Nicht möglich bei Kleiderschränken in T 49,5 cm und Kleiderschränken mit abgeschrägter Drehtür.</p>	1091,- 1160,-	1146,- 1218,-
 <p>Vorschlag 3 Innenschubkästen 0,66 R, 1 Einteilung 1 R mit 6 Fächern, 3 Holzeinlegeböden</p> <p><b>14266</b> für B 90,0 cm <b>14267</b> für B 105,0 cm</p> <p>Nicht möglich bei Kleiderschränken in T 49,5 cm und Kleiderschränken mit abgeschrägter Drehtür.</p>	1092,- 1174,-	1153,- 1233,-	 <p>Vorschlag 1 Inneneinteilung 3 R, 1 Innenschubkasten 1 R für Inneneinteilung, 1 Einteilung 1 R mit 6 Fächern, 2 Holzeinlegeböden</p> <p><b>78643</b> für B 90,0 cm (Abb.) <b>93764</b> für B 90,0 cm (gespiegelt) <b>78644</b> für B 105,0 cm (Abb.) <b>93765</b> für B 105,0 cm (gespiegelt)</p> <p>Nicht möglich bei Kleiderschränken in T 49,5 cm und Kleiderschränken mit abgeschrägter Drehtür.</p>	1037,- 1037,- 1105,- 1105,-	1089,- 1089,- 1160,- 1160,-



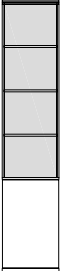
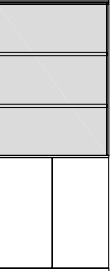
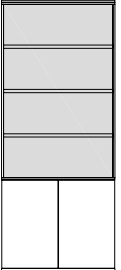

## Zwischenbauelemente 6 R, Höhe 217,3 cm

Elemente für die Planung zwischen Kleiderschränken (Kranzleisten bis 325,0 cm) oder Korpuselementen (Abdeckblätter bis 270,0 cm durchgehend)

Best.-Nr. / Maße Beschreibung	PG 1	PG 2	Best.-Nr. / Maße Beschreibung	PG 1	PG 2
 <b>14381</b> B 45,0 cm <b>14382</b> B 52,5 cm <b>14383</b> B 60,0 cm <b>14384</b> B 75,0 cm <b>14385</b> B 90,0 cm <b>14386</b> B 105,0 cm 5 Zwischenbauböden (nicht verstellbar) <b>T 39,9 cm</b>	971,-	1020,-	 <b>14401 L</b> B 45,0 cm <b>14402 R</b> B 45,0 cm <b>14403 L</b> B 52,5 cm <b>14404 R</b> B 52,5 cm 1 Tür, 2 Einlegeböden, 2 Zwischenbauböden (nicht verstellbar) <b>T 39,9 cm</b>	1116,-	1172,-
Lichte Nischenmaße: B 41,7, H 33,3, T 37,5/47,1 (bei B 45) cm B 49,2, H 33,3, T 37,5/47,1 (bei B 52,5) cm B 56,7, H 33,3, T 37,5/47,1 (bei B 60) cm B 71,7, H 32,5, T 37,5/47,1 (bei B 75) cm B 86,7, H 32,5, T 37,5/47,1 (bei B 90) cm B 101,7, H 32,5, T 37,5/47,1 (bei B 105) cm		Lichte Nischenmaße: B 41,7, H 38,9, T 37,5/47,1 (bei B 45) cm B 49,2, H 38,9, T 37,5/47,1 (bei B 52,5) cm			
 <b>14393 L</b> B 45,0 cm <b>14394 R</b> B 45,0 cm <b>14395 L</b> B 52,5 cm <b>14396 R</b> B 52,5 cm 1 Tür, 1 Einlegeboden, 3 Zwischenbauböden (nicht verstellbar) <b>T 39,9 cm</b>	1144,-	1201,-	 <b>14509</b> B 90,0 cm <b>14510</b> B 105,0 cm 2 Türen, 2 Einlegeböden bei B 90 cm, 4 Einlegeböden (B 52,5) bei B 105 cm 2 Zwischenbauböden (nicht verstellbar) <b>T 39,9 cm</b>	1521,-	1597,-
Lichte Nischenmaße: B 41,7, H 33,1, T 37,5/47,1 (bei B 45) cm B 49,2, H 33,1, T 37,5/47,1 (bei B 52,5) cm		Lichte Nischenmaße: B 86,7, H 38,2, T 37,5/47,1 (bei B 90) cm B 101,7, H 38,2, T 37,5/47,1 (bei B 105) cm			
 <b>14505</b> B 90,0 cm <b>14506</b> B 105,0 cm 2 Türen, 1 Einlegeboden bei B 90 cm, 2 Einlegeböden (B 52,5) bei B 105 cm, 3 Zwischenbauböden (nicht verstellbar) <b>T 39,9 cm</b>	1546,-	1624,-	 <b>14409</b> B 45,0 cm <b>14410</b> B 52,5 cm <b>14411</b> B 60,0 cm <b>14412</b> B 75,0 cm <b>14413</b> B 90,0 cm <b>14414</b> B 105,0 cm 2 Schubkästen, 4 Zwischenbauböden (nicht verstellbar) <b>T 39,9 cm</b>	1254,-	1317,-
Lichte Nischenmaße: B 86,7, H 32,4, T 37,5/47,1 (bei B 90) cm B 101,7, H 32,4, T 37,5/47,1 (bei B 105) cm		Lichte Nischenmaße: B 41,7, H 33,2, T 37,5/47,1 (bei B 45) cm B 49,2, H 33,2, T 37,5/47,1 (bei B 52,5) cm B 56,7, H 33,2, T 37,5/47,1 (bei B 60) cm B 71,7, H 32,4, T 37,5/47,1 (bei B 75) cm B 86,7, H 32,4, T 37,5/47,1 (bei B 90) cm B 101,7, H 32,4, T 37,5/47,1 (bei B 105) cm			







## Zwischenbauelemente 6 R, Höhe 217,3 cm

Elemente für die Planung zwischen Kleiderschränken (Kranzleisten bis 325,0 cm) oder Korpuselementen (Abdeckblätter bis 270,0 cm durchgehend)

Best.-Nr. / Maße Beschreibung	PG 1	PG 2	Best.-Nr. / Maße Beschreibung	PG 1	PG 2																		
 <p><b>14421</b> B 45,0 cm <b>14422</b> B 52,5 cm <b>14423</b> B 60,0 cm <b>14424</b> B 75,0 cm <b>14425</b> B 90,0 cm <b>14426</b> B 105,0 cm</p> <p>4 Schubkästen, 3 Zwischenbauböden (nicht verstellbar)</p> <p><b>T 39,9 cm</b></p>	1337,-	1404,-	 <p><b>14445</b> B 45,0 cm <b>14446</b> B 52,5 cm <b>14447</b> B 60,0 cm <b>14448</b> B 75,0 cm <b>14449</b> B 90,0 cm <b>14450</b> B 105,0 cm</p> <p>3 Auszüge 0,66 R, 3 Zwischenbauböden (nicht verstellbar)</p> <p><b>T 39,9 cm</b></p>	1279,-	1343,-																		
						<p><b>14427</b> B 45,0 cm <b>14428</b> B 52,5 cm <b>14429</b> B 60,0 cm <b>14430</b> B 75,0 cm <b>14431</b> B 90,0 cm <b>14432</b> B 105,0 cm</p> <p>wie vor</p> <p><b>T 49,5 cm</b></p> <p>Lichte Nischenmaße: B 41,7, H 33,1, T 37,5/47,1 (bei B 45) cm B 49,2, H 33,1, T 37,5/47,1 (bei B 52,5) cm B 56,7, H 33,1, T 37,5/47,1 (bei B 60) cm B 71,7, H 32,4, T 37,5/47,1 (bei B 75) cm B 86,7, H 32,4, T 37,5/47,1 (bei B 90) cm B 101,7, H 32,4, T 37,5/47,1 (bei B 105) cm</p>	1459,-	1532,-	<p><b>14451</b> B 45,0 cm <b>14452</b> B 52,5 cm <b>14453</b> B 60,0 cm <b>14454</b> B 75,0 cm <b>14455</b> B 90,0 cm <b>14456</b> B 105,0 cm</p> <p>wie vor</p> <p><b>T 49,5 cm</b></p> <p>Lichte Nischenmaße: B 41,7, H 33,1, T 37,5/47,1 (bei B 45) cm B 49,2, H 33,1, T 37,5/47,1 (bei B 52,5) cm B 56,7, H 33,1, T 37,5/47,1 (bei B 60) cm B 71,7, H 32,4, T 37,5/47,1 (bei B 75) cm B 86,7, H 32,4, T 37,5/47,1 (bei B 90) cm B 101,7, H 32,4, T 37,5/47,1 (bei B 105) cm</p>	1397,-	1467,-												
												 <p><b>14433</b> B 45,0 cm <b>14434</b> B 52,5 cm <b>14435</b> B 60,0 cm <b>14436</b> B 75,0 cm <b>14437</b> B 90,0 cm <b>14438</b> B 105,0 cm</p> <p>1 Auszug 1 R, 2 Schubkästen, 3 Zwischenbauböden (nicht verstellbar)</p> <p><b>T 39,9 cm</b></p>	1279,-	1343,-	 <p><b>14457</b> B 45,0 cm <b>14458</b> B 52,5 cm <b>14459</b> B 60,0 cm <b>14460</b> B 75,0 cm <b>14461</b> B 90,0 cm <b>14462</b> B 105,0 cm</p> <p>2 Auszüge 1 R, 3 Zwischenbauböden (nicht verstellbar)</p> <p><b>T 39,9 cm</b></p>	1206,-	1266,-						
																		<p><b>14439</b> B 45,0 cm <b>14440</b> B 52,5 cm <b>14441</b> B 60,0 cm <b>14442</b> B 75,0 cm <b>14443</b> B 90,0 cm <b>14444</b> B 105,0 cm</p> <p>wie vor</p> <p><b>T 49,5 cm</b></p> <p>Lichte Nischenmaße: B 41,7, H 33,1, T 37,5/47,1 (bei B 45) cm B 49,2, H 33,1, T 37,5/47,1 (bei B 52,5) cm B 56,7, H 33,1, T 37,5/47,1 (bei B 60) cm B 71,7, H 32,4, T 37,5/47,1 (bei B 75) cm B 86,7, H 32,4, T 37,5/47,1 (bei B 90) cm B 101,7, H 32,4, T 37,5/47,1 (bei B 105) cm</p>	1390,-	1459,-	<p><b>14463</b> B 45,0 cm <b>14464</b> B 52,5 cm <b>14465</b> B 60,0 cm <b>14466</b> B 75,0 cm <b>14467</b> B 90,0 cm <b>14468</b> B 105,0 cm</p> <p>wie vor</p> <p><b>T 49,5 cm</b></p> <p>Lichte Nischenmaße: B 41,7, H 33,1, T 37,5/47,1 (bei B 45) cm B 49,2, H 33,1, T 37,5/47,1 (bei B 52,5) cm B 56,7, H 33,1, T 37,5/47,1 (bei B 60) cm B 71,7, H 32,4, T 37,5/47,1 (bei B 75) cm B 86,7, H 32,4, T 37,5/47,1 (bei B 90) cm B 101,7, H 32,4, T 37,5/47,1 (bei B 105) cm</p>	1328,-	1394,-

## Zwischenbauelemente 6 R, Höhe 217,3 cm

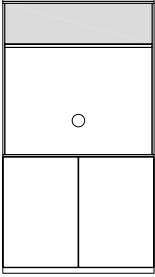
Elemente für die Planung zwischen Kleiderschränken (Kranzleisten bis 325,0 cm) oder Korpuselementen (Abdeckblätter bis 270,0 cm durchgehend)

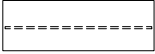

Best.-Nr. / Maße Beschreibung		PG 1	PG 2	Best.-Nr. / Maße Beschreibung		PG 1	PG 2
	<p><b>14469</b> B 45,0 cm  <b>14470</b> B 52,5 cm  <b>14471</b> B 60,0 cm  <b>14472</b> B 75,0 cm  <b>14473</b> B 90,0 cm  <b>14474</b> B 105,0 cm</p> <p>2 Auszüge 0,75 R, 2 Schubkästen, 2 Zwischenbauböden (nicht verstellbar)</p> <p><b>T 39,9 cm</b></p>	1321,- 1381,- 1443,- 1562,- 1684,- 2032,-	1387,- 1450,- 1515,- 1641,- 1769,- 2133,-		<p><b>14493</b> B 45,0 cm  <b>14494</b> B 52,5 cm  <b>14495</b> B 60,0 cm  <b>14496</b> B 75,0 cm  <b>14497</b> B 90,0 cm  <b>14498</b> B 105,0 cm</p> <p>2 Auszüge 1 R, 1 Schubkasten, 2 Zwischenbauböden (nicht verstellbar)</p> <p><b>T 39,9 cm</b></p>	1238,- 1298,- 1355,- 1459,- 1576,- 1859,-	1300,- 1363,- 1423,- 1532,- 1655,- 1952,-
	<p><b>14475</b> B 45,0 cm  <b>14476</b> B 52,5 cm  <b>14477</b> B 60,0 cm  <b>14478</b> B 75,0 cm  <b>14479</b> B 90,0 cm  <b>14480</b> B 105,0 cm</p> <p>wie vor</p> <p><b>T 49,5 cm</b></p> <p>Lichte Nischenmaße:            B 41,7, H 38,9, T 37,5/47,1 (bei B 45) cm            B 49,2, H 38,9, T 37,5/47,1 (bei B 52,5) cm            B 56,7, H 38,9, T 37,5/47,1 (bei B 60) cm            B 71,7, H 38,2, T 37,5/47,1 (bei B 75) cm            B 86,7, H 38,2, T 37,5/47,1 (bei B 90) cm            B 101,7, H 38,2, T 37,5/47,1 (bei B 105) cm</p>	1443,- 1510,- 1569,- 1691,- 1822,- 2204,-	1515,- 1585,- 1648,- 1776,- 1914,- 2315,-		<p><b>14499</b> B 45,0 cm  <b>14500</b> B 52,5 cm  <b>14501</b> B 60,0 cm  <b>14502</b> B 75,0 cm  <b>14503</b> B 90,0 cm  <b>14504</b> B 105,0 cm</p> <p>wie vor</p> <p><b>T 49,5 cm</b></p> <p>Lichte Nischenmaße:            B 41,7, H 38,9, T 37,5/47,1 (bei B 45) cm            B 49,2, H 38,9, T 37,5/47,1 (bei B 52,5) cm            B 56,7, H 38,9, T 37,5/47,1 (bei B 60) cm            B 71,7, H 38,2, T 37,5/47,1 (bei B 75) cm            B 86,7, H 38,2, T 37,5/47,1 (bei B 90) cm            B 101,7, H 38,2, T 37,5/47,1 (bei B 105) cm</p>	1376,- 1438,- 1489,- 1611,- 1733,- 2043,-	1445,- 1510,- 1563,- 1691,- 1819,- 2146,-
	<p><b>14481</b> B 45,0 cm  <b>14482</b> B 52,5 cm  <b>14483</b> B 60,0 cm  <b>14484</b> B 75,0 cm  <b>14485</b> B 90,0 cm  <b>14486</b> B 105,0 cm</p> <p>3 Auszüge 0,66 R, 1 Schubkasten, 2 Zwischenbauböden (nicht verstellbar)</p> <p><b>T 39,9 cm</b></p>	1321,- 1381,- 1443,- 1562,- 1684,- 2032,-	1387,- 1450,- 1515,- 1641,- 1769,- 2133,-		<p><b>14517</b> B 120,0 cm</p> <p>2 Türen, 4 Einlegeböden (B 60), 1 TV-Rückwand inkl. Kabeldurchlass, 1 Zwischenbauboden (nicht verstellbar)</p> <p><b>T 39,9 cm</b></p>	1834,-	1926,-
	<p><b>14487</b> B 45,0 cm  <b>14488</b> B 52,5 cm  <b>14489</b> B 60,0 cm  <b>14490</b> B 75,0 cm  <b>14491</b> B 90,0 cm  <b>14492</b> B 105,0 cm</p> <p>wie vor</p> <p><b>T 49,5 cm</b></p> <p>Lichte Nischenmaße:            B 41,7, H 38,9, T 37,5/47,1 (bei B 45) cm            B 49,2, H 38,9, T 37,5/47,1 (bei B 52,5) cm            B 56,7, H 38,9, T 37,5/47,1 (bei B 60) cm            B 71,7, H 38,2, T 37,5/47,1 (bei B 75) cm            B 86,7, H 38,2, T 37,5/47,1 (bei B 90) cm            B 101,7, H 38,2, T 37,5/47,1 (bei B 105) cm</p>	1443,- 1510,- 1569,- 1691,- 1822,- 2204,-	1515,- 1585,- 1648,- 1776,- 1914,- 2315,-		<p><b>14518</b> B 120,0 cm</p> <p>wie vor</p> <p><b>T 49,5 cm</b></p> <p>Lichte Nischenmaße:            B 116,7, H 32,3, T 35,7/45,3 cm</p> <p>Lichte Maße TV-Rückwand:            B 116,7, H 85,1, T 17,5 cm</p> <p><b>Gegen Aufpreis:</b>  <b>1 x 90076</b> TV-Halterung  <b>1 x 91194</b> TV-Halterung für Paneelmontage  <b>1 x 91390</b> Hochgl. TV-Rückwand pro m<sup>2</sup></p>	1961,-	2059,-
						191,- 329,- 203,-	191,- 329,- 203,-

## Zwischenbauelemente 6 R, Höhe 217,3 cm

Elemente für die Planung zwischen Kleiderschränken (Kranzleisten bis 325,0 cm) oder Korpuselementen (Abdeckblätter bis 270,0 cm durchgehend)



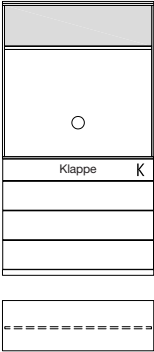

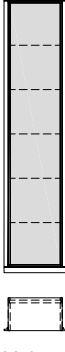
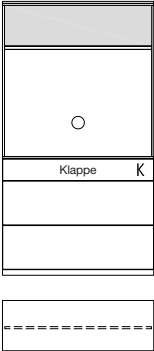
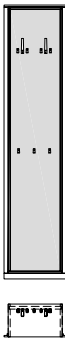
## Seitliche Nischenelemente 6 R, Höhe 217,3 cm

Einsetzbar in Kleiderschränke B 90,0 und 105,0 cm mit durchgehenden Fronten oder Fronten mit Griffleiste

Best.-Nr. / Maße Beschreibung	PG 1	PG 2	Best.-Nr. / Maße Beschreibung	PG 1	PG 2
 <p><b>14515</b> B 120,0 cm 3 Auszüge 0,66 R, 1 Gerätenische mit Klappe, 1 TV-Rückwand inkl. Kabeldurchlass, 1 Zwischenbauboden (nicht verstellbar) <b>T 39,9 cm</b></p> <p><b>14516</b> B 120,0 cm wie vor <b>T 49,5 cm</b></p> <p>Lichte Nischenmaße: B 116,7, H 32,3, T 35,7/45,3 cm</p> <p>Lichte Maße TV-Rückwand: B 116,7, H 85,1, T 17,5 cm</p> <p><b>Gegen Aufpreis:</b>  <b>1 x 90076</b> TV-Halterung  <b>1 x 91194</b> TV-Halterung für Paneelmontage  <b>1 x 90135</b> Infrarot Repeater  <b>1 x 91390</b> Hochgl. TV-Rückwand pro m<sup>2</sup></p>	2310,-	2426,-	 <p><b>14519</b> B 49,5 cm <b>14520</b> B 62,3 cm 5 Zwischenbauböden (nicht verstellbar) <b>T 26,0 cm</b></p> <p><b>14521</b> B 49,5 cm <b>14522</b> B 62,3 cm wie vor <b>T 43,1 cm</b></p> <p>Lichte Nischenmaße: B 39,6, H 33,3, T 22,0/39,1 (bei B 49,5) cm B 52,4, H 33,3, T 22,0/39,1 (bei B 62,3) cm</p> <p>Beleuchtung nicht möglich.</p>	1056,- 1151,-	1109,- 1208,-
	191,- 329,- 210,- 203,-	191,- 329,- 210,- 203,-		 <p><b>14523</b> B 49,5 cm <b>14524</b> B 62,3 cm 5 Glasböden (nicht verstellbar) <b>T 26,0 cm</b></p> <p><b>14525</b> B 49,5 cm <b>14526</b> B 62,3 cm wie vor <b>T 43,1 cm</b></p>	1056,- 1151,-
 <p><b>14513</b> B 120,0 cm 2 Auszüge 1 R, 1 Gerätenische mit Klappe, 1 TV-Rückwand inkl. Kabeldurchlass, 1 Zwischenbauboden (nicht verstellbar) <b>T 39,9 cm</b></p> <p><b>14514</b> B 120,0 cm wie vor <b>T 49,5 cm</b></p> <p>Lichte Nischenmaße: B 116,7, H 32,3, T 35,7/45,3 cm</p> <p>Lichte Maße TV-Rückwand: B 116,7, H 85,1, T 17,5 cm</p> <p><b>Gegen Aufpreis:</b>  <b>1 x 90076</b> TV-Halterung  <b>1 x 91194</b> TV-Halterung für Paneelmontage  <b>1 x 90135</b> Infrarot Repeater  <b>1 x 91390</b> Hochgl. TV-Rückwand pro m<sup>2</sup></p>	2253,-	2365,-	 <p>Lichte Nischenmaße: B 39,6, H 34,0, T 22,0/39,1 (bei B 49,5) cm B 52,4, H 34,0, T 22,0/39,1 (bei B 62,3) cm</p> <p><b>Gegen Aufpreis:</b>  <b>1 x 90489</b> 1er-Set LED-Strahler</p> <p>Glaskanten-/Glasbodenbeleuchtung nicht möglich.</p> <p><b>14527</b> B 49,5 cm <b>14528</b> B 62,3 cm 1 Paneel, 2 Haken groß, 7 Haken klein <b>T 26,0 cm</b> Höhe Haken (von unten) 102,5 / 181,5 cm Haken Edelstahlfarbig (Standard) Haken Schwarz matt (auf Wunsch) Haken Weiß matt (auf Wunsch) Haken Wollweiß matt (auf Wunsch)</p> <p>Lichte Nischenmaße: B 39,6, H 208,0, T 22,0 (bei B 49,5) cm B 52,4, H 208,0, T 22,0 (bei B 62,3) cm</p> <p><b>Gegen Aufpreis:</b>  <b>1 x 90489</b> 1er-Set LED-Strahler</p>		142,-
	191,- 329,- 210,- 203,-	191,- 329,- 210,- 203,-		884,- 939,-	928,- 986,-

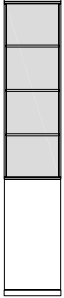
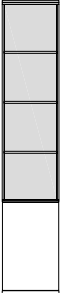

## Zwischenbauelemente 6,5 R, Höhe 234,9 cm

Elemente für die Planung zwischen Kleiderschränken (Kranzleisten bis 325,0 cm) oder Korpuselementen (Abdeckblätter bis 270,0 cm durchgehend)

Best.-Nr. / Maße Beschreibung	PG 1	PG 2	Best.-Nr. / Maße Beschreibung	PG 1	PG 2
 <b>14529</b> B 45,0 cm <b>14530</b> B 52,5 cm <b>14531</b> B 60,0 cm <b>14532</b> B 75,0 cm <b>14533</b> B 90,0 cm <b>14534</b> B 105,0 cm 5 Zwischenbauböden (nicht verstellbar) <b>T 39,9 cm</b>	994,-	1044,-	 <b>14549 L</b> B 45,0 cm <b>14550 R</b> B 45,0 cm <b>14551 L</b> B 52,5 cm <b>14552 R</b> B 52,5 cm 1 Tür, 2 Einlegeböden, 3 Zwischenbauböden (nicht verstellbar) <b>T 39,9 cm</b>	1206,-	1266,-
 <b>14541 L</b> B 45,0 cm <b>14542 R</b> B 45,0 cm <b>14543 L</b> B 52,5 cm <b>14544 R</b> B 52,5 cm 1 Tür, 1 Einlegeboden, 3 Zwischenbauböden (nicht verstellbar) <b>T 39,9 cm</b>	1171,-	1230,-	 <b>14657</b> B 90,0 cm <b>14658</b> B 105,0 cm 2 Türen, 2 Einlegeböden bei B 90 cm, 4 Einlegeböden (B 52,5) bei B 105 cm, 3 Zwischenbauböden (nicht verstellbar) <b>T 39,9 cm</b>	1638,-	1720,-
 <b>14653</b> B 90,0 cm <b>14654</b> B 105,0 cm 2 Türen, 1 Einlegeboden bei B 90 cm, 2 Einlegeböden (B 52,5) bei B 105 cm, 3 Zwischenbauböden (nicht verstellbar) <b>T 39,9 cm</b>	1579,-	1657,-	 <b>14557</b> B 45,0 cm <b>14558</b> B 52,5 cm <b>14559</b> B 60,0 cm <b>14560</b> B 75,0 cm <b>14561</b> B 90,0 cm <b>14562</b> B 105,0 cm 2 Schubkästen, 4 Zwischenbauböden (nicht verstellbar) <b>T 39,9 cm</b>	1282,-	1346,-



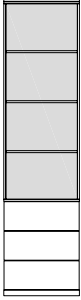



## Zwischenbauelemente 6,5 R, Höhe 234,9 cm

Elemente für die Planung zwischen Kleiderschränken (Kranzleisten bis 325,0 cm) oder Korpuselementen (Abdeckblätter bis 270,0 cm durchgehend)

Best.-Nr. / Maße Beschreibung	PG 1	PG 2	Best.-Nr. / Maße Beschreibung	PG 1	PG 2
 <p><b>14569</b> B 45,0 cm <b>14570</b> B 52,5 cm <b>14571</b> B 60,0 cm <b>14572</b> B 75,0 cm <b>14573</b> B 90,0 cm <b>14574</b> B 105,0 cm</p> <p>4 Schubkästen, 3 Zwischenbauböden (nicht verstellbar)</p> <p><b>T 39,9 cm</b></p>	1365,- 1431,- 1493,- 1627,- 1763,- 2092,-	1433,- 1503,- 1568,- 1708,- 1851,- 2196,-	 <p><b>14593</b> B 45,0 cm <b>14594</b> B 52,5 cm <b>14595</b> B 60,0 cm <b>14596</b> B 75,0 cm <b>14597</b> B 90,0 cm <b>14598</b> B 105,0 cm</p> <p>3 Auszüge 0,66 R, 3 Zwischenbauböden (nicht verstellbar)</p> <p><b>T 39,9 cm</b></p>	1307,- 1371,- 1436,- 1565,- 1694,- 1972,-	1372,- 1440,- 1508,- 1643,- 1778,- 2071,-
 <p><b>14581</b> B 45,0 cm <b>14582</b> B 52,5 cm <b>14583</b> B 60,0 cm <b>14584</b> B 75,0 cm <b>14585</b> B 90,0 cm <b>14586</b> B 105,0 cm</p> <p>1 Auszug 1 R, 2 Schubkästen, 3 Zwischenbauböden (nicht verstellbar)</p> <p><b>T 39,9 cm</b></p>	1307,- 1371,- 1436,- 1565,- 1694,- 1977,-	1372,- 1440,- 1508,- 1643,- 1778,- 2076,-	 <p><b>14605</b> B 45,0 cm <b>14606</b> B 52,5 cm <b>14607</b> B 60,0 cm <b>14608</b> B 75,0 cm <b>14609</b> B 90,0 cm <b>14610</b> B 105,0 cm</p> <p>2 Auszüge 1 R, 3 Zwischenbauböden (nicht verstellbar)</p> <p><b>T 39,9 cm</b></p>	1233,- 1298,- 1362,- 1482,- 1606,- 1832,-	1295,- 1363,- 1430,- 1556,- 1686,- 1923,-

## Zwischenbauelemente 6,5 R, Höhe 234,9 cm

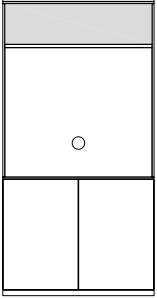
Elemente für die Planung zwischen Kleiderschränken (Kranzleisten bis 325,0 cm) oder Korpuselementen (Abdeckblätter bis 270,0 cm durchgehend)



Best.-Nr. / Maße Beschreibung	PG 1	PG 2	Best.-Nr. / Maße Beschreibung	PG 1	PG 2
 <p><b>14617</b> B 45,0 cm <b>14618</b> B 52,5 cm <b>14619</b> B 60,0 cm <b>14620</b> B 75,0 cm <b>14621</b> B 90,0 cm <b>14622</b> B 105,0 cm</p> <p>2 Auszüge 0,75 R, 2 Schubkästen, 3 Zwischenbauböden (nicht verstellbar)</p> <p><b>T 39,9 cm</b></p>	1408,- 1475,- 1539,- 1668,- 1802,- 2158,-	1479,- 1549,- 1616,- 1752,- 1892,- 2266,-	 <p><b>14641</b> B 45,0 cm <b>14642</b> B 52,5 cm <b>14643</b> B 60,0 cm <b>14644</b> B 75,0 cm <b>14645</b> B 90,0 cm <b>14646</b> B 105,0 cm</p> <p>2 Auszüge 1 R, 1 Schubkasten, 3 Zwischenbauböden (nicht verstellbar)</p> <p><b>T 39,9 cm</b></p>	1325,- 1390,- 1452,- 1565,- 1694,- 1986,-	1392,- 1459,- 1525,- 1643,- 1778,- 2085,-
 <p><b>14623</b> B 45,0 cm <b>14624</b> B 52,5 cm <b>14625</b> B 60,0 cm <b>14626</b> B 75,0 cm <b>14627</b> B 90,0 cm <b>14628</b> B 105,0 cm</p> <p>wie vor</p> <p><b>T 49,5 cm</b></p> <p>Lichte Nischenmaße: B 41,7, H 33,1, T 37,5/47,1 (bei B 45) cm B 49,2, H 33,1, T 37,5/47,1 (bei B 52,5) cm B 56,7, H 33,1, T 37,5/47,1 (bei B 60) cm B 71,7, H 32,4, T 37,5/47,1 (bei B 75) cm B 86,7, H 32,4, T 37,5/47,1 (bei B 90) cm B 101,7, H 32,4, T 37,5/47,1 (bei B 105) cm</p>	1542,- 1611,- 1675,- 1806,- 1949,- 2340,-	1619,- 1691,- 1759,- 1897,- 2047,- 2457,-	 <p><b>14647</b> B 45,0 cm <b>14648</b> B 52,5 cm <b>14649</b> B 60,0 cm <b>14650</b> B 75,0 cm <b>14651</b> B 90,0 cm <b>14652</b> B 105,0 cm</p> <p>wie vor</p> <p><b>T 49,5 cm</b></p> <p>Lichte Nischenmaße: B 41,7, H 33,1, T 37,5/47,1 (bei B 45) cm B 49,2, H 33,1, T 37,5/47,1 (bei B 52,5) cm B 56,7, H 33,1, T 37,5/47,1 (bei B 60) cm B 71,7, H 32,4, T 37,5/47,1 (bei B 75) cm B 86,7, H 32,4, T 37,5/47,1 (bei B 90) cm B 101,7, H 32,4, T 37,5/47,1 (bei B 105) cm</p>	1473,- 1537,- 1595,- 1726,- 1859,- 2179,-	1546,- 1614,- 1674,- 1812,- 1952,- 2288,-
 <p><b>14629</b> B 45,0 cm <b>14630</b> B 52,5 cm <b>14631</b> B 60,0 cm <b>14632</b> B 75,0 cm <b>14633</b> B 90,0 cm <b>14634</b> B 105,0 cm</p> <p>3 Auszüge 0,66 R, 1 Schubkasten, 3 Zwischenbauböden (nicht verstellbar)</p> <p><b>T 39,9 cm</b></p>	1408,- 1475,- 1539,- 1668,- 1802,- 2158,-	1479,- 1549,- 1616,- 1752,- 1892,- 2266,-	 <p><b>14665</b> B 120,0 cm</p> <p>2 Türen, 4 Einlegeböden (B 60), 1 TV-Rückwand inkl. Kabeldurchlass, 1 Zwischenbauboden (nicht verstellbar)</p> <p><b>T 39,9 cm</b></p>	1896,-	1991,-
 <p><b>14635</b> B 45,0 cm <b>14636</b> B 52,5 cm <b>14637</b> B 60,0 cm <b>14638</b> B 75,0 cm <b>14639</b> B 90,0 cm <b>14640</b> B 105,0 cm</p> <p>wie vor</p> <p><b>T 49,5 cm</b></p> <p>Lichte Nischenmaße: B 41,7, H 33,1, T 37,5/47,1 (bei B 45) cm B 49,2, H 33,1, T 37,5/47,1 (bei B 52,5) cm B 56,7, H 33,1, T 37,5/47,1 (bei B 60) cm B 71,7, H 32,4, T 37,5/47,1 (bei B 75) cm B 86,7, H 32,4, T 37,5/47,1 (bei B 90) cm B 101,7, H 32,4, T 37,5/47,1 (bei B 105) cm</p>	1542,- 1611,- 1675,- 1806,- 1949,- 2340,-	1619,- 1691,- 1759,- 1897,- 2047,- 2457,-	 <p><b>14666</b> B 120,0 cm</p> <p>wie vor</p> <p><b>T 49,5 cm</b></p> <p>Lichte Nischenmaße: B 116,7, H 32,3, T 35,7/45,3 cm</p> <p>Lichte Maße TV-Rückwand: B 116,7, H 102,7, T 17,5 cm</p> <p><b>Gegen Aufpreis:</b> <b>1 x 90076</b> TV-Halterung <b>1 x 91194</b> TV-Halterung für Paneelmontage <b>1 x 91390</b> Hochgl. TV-Rückwand pro m<sup>2</sup></p>	2030,-	2131,-
				191,- 329,- 203,-	191,- 329,- 203,-

## Zwischenbauelemente 6,5 R, Höhe 234,9 cm

Elemente für die Planung zwischen Kleiderschränken (Kranzleisten bis 325,0 cm) oder Korpuselementen (Abdeckblätter bis 270,0 cm durchgehend)

## Seitliche Nischenelemente 6,5 R, Höhe 234,9 cm

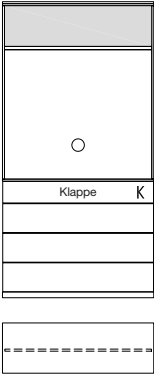

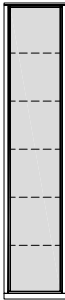
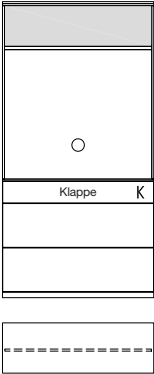
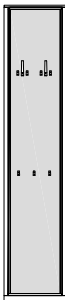

Einsetzbar in Kleiderschränke B 90,0 und 105,0 cm mit durchgehenden Fronten oder Fronten mit Griffleiste

Best.-Nr. / Maße Beschreibung	PG 1	PG 2	Best.-Nr. / Maße Beschreibung	PG 1	PG 2
 <p><b>14663</b> B 120,0 cm 3 Auszüge 0,66 R, 1 Gerätenische mit Klappe, 1 TV-Rückwand inkl. Kabeldurchlass, 1 Zwischenbauboden (nicht verstellbar) <b>T 39,9 cm</b></p> <p><b>14664</b> B 120,0 cm wie vor <b>T 49,5 cm</b></p> <p>Lichte Nischenmaße: B 116,7, H 32,3, T 35,7/45,3 cm Lichte Maße TV-Rückwand: B 116,7, H 102,7, T 17,5 cm</p> <p><b>Gegen Aufpreis:</b> 1 x <b>90076</b> TV-Halterung 1 x <b>91194</b> TV-Halterung für Paneelmontage 1 x <b>90135</b> Infrarot Repeater 1 x <b>91390</b> Hochgl. TV-Rückwand pro m<sup>2</sup></p>	2375,-	2494,-	 <p><b>14667</b> B 49,5 cm <b>14668</b> B 62,3 cm 5 Zwischenbauböden (nicht verstellbar) <b>T 26,0 cm</b></p> <p><b>14669</b> B 49,5 cm <b>14670</b> B 62,3 cm wie vor <b>T 43,1 cm</b></p> <p>Lichte Nischenmaße: B 39,6, H 36,3, T 22,0/39,1 (bei B 49,5) cm B 52,4, H 36,3, T 22,0/39,1 (bei B 62,3) cm Beleuchtung nicht möglich.</p>	1086,- 1183,-	1140,- 1242,-
	191,- 329,- 210,- 203,-	191,- 329,- 210,- 203,-		 <p><b>14671</b> B 49,5 cm <b>14672</b> B 62,3 cm 5 Glasböden (nicht verstellbar) <b>T 26,0 cm</b></p> <p><b>14673</b> B 49,5 cm <b>14674</b> B 62,3 cm wie vor <b>T 43,1 cm</b></p>	1086,- 1183,-
 <p><b>14661</b> B 120,0 cm 2 Auszüge 1 R, 1 Gerätenische mit Klappe, 1 TV-Rückwand inkl. Kabeldurchlass, 1 Zwischenbauboden (nicht verstellbar) <b>T 39,9 cm</b></p> <p><b>14662</b> B 120,0 cm wie vor <b>T 49,5 cm</b></p> <p>Lichte Nischenmaße: B 116,7, H 32,3, T 35,7/45,3 cm Lichte Maße TV-Rückwand: B 116,7, H 102,7, T 17,5 cm</p> <p><b>Gegen Aufpreis:</b> 1 x <b>90076</b> TV-Halterung 1 x <b>91194</b> TV-Halterung für Paneelmontage 1 x <b>90135</b> Infrarot Repeater 1 x <b>91390</b> Hochgl. TV-Rückwand pro m<sup>2</sup></p>	2315,-	2431,-	 <p>Lichte Nischenmaße: B 39,6, H 36,9, T 22,0/39,1 (bei B 49,5) cm B 52,4, H 36,9, T 22,0/39,1 (bei B 62,3) cm</p> <p><b>Gegen Aufpreis:</b> 1 x <b>90489</b> 1er-Set LED-Strahler Glaskanten-/Glasbodenbeleuchtung nicht möglich.</p> <p><b>14675</b> B 49,5 cm <b>14676</b> B 62,3 cm 1 Paneel, 2 Haken groß, 7 Haken klein <b>T 26,0 cm</b> Höhe Haken (von unten) 102,5 / 181,5 cm Haken Edelstahlfarbig (Standard) Haken Schwarz matt (auf Wunsch) Haken Weiß matt (auf Wunsch) Haken Wollweiß matt (auf Wunsch)</p> <p>Lichte Nischenmaße: B 39,6, H 225,6, T 22,0 (bei B 49,5) cm B 52,4, H 225,6, T 22,0 (bei B 62,3) cm</p> <p><b>Gegen Aufpreis:</b> 1 x <b>90489</b> 1er-Set LED-Strahler</p>		142,-
	191,- 329,- 210,- 203,-	191,- 329,- 210,- 203,-		914,- 971,-	959,- 1020,-

## Zwischenbauelemente Höhe 261,6 cm

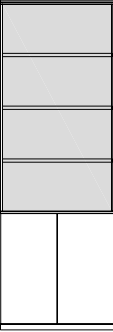
Variables Höhenmaß: max. Höhe 261,6 cm, Wunschmaß bitte angeben, bei Raummaßangabe berücksichtigen wir den benötigten Montageabstand von 3,0 cm.



Elemente für die Planung zwischen Kleiderschränken (Kranzleisten bis 325,0 cm)

Best.-Nr. / Maße Beschreibung	PG 1	PG 2	Best.-Nr. / Maße Beschreibung	PG 1	PG 2
 <p><b>14677 L</b> B 45,0 cm <b>14678 R</b> B 45,0 cm <b>14679 L</b> B 52,5 cm <b>14680 R</b> B 52,5 cm</p> <p>1 Tür, 1 Einlegeboden, 4 Zwischenbauböden (nicht verstellbar)</p> <p><b>T 39,9 cm</b></p>	1284,- 1284,- 1351,- 1351,-	1348,- 1348,- 1418,- 1418,-	 <p><b>14793</b> B 90,0 cm <b>14794</b> B 105,0 cm</p> <p>2 Türen, 2 Einlegeböden bei B 90 cm, 4 Einlegeböden (B 52,5) bei B 105 cm, 3 Zwischenbauböden (nicht verstellbar)</p> <p><b>T 39,9 cm</b></p>	1703,- 1896,-	1788,- 1991,-
<p>Lichte Nischenmaße: B 41,7, H 35,0, T 37,5/47,1 (bei B 45) cm B 49,2, H 35,0, T 37,5/47,1 (bei B 52,5) cm</p>			<p>Lichte Nischenmaße: B 86,7, H 39,0, T 37,5/47,1 (bei B 90) cm B 101,7, H 39,0, T 37,5/47,1 (bei B 105) cm</p>		
 <p><b>14789</b> B 90,0 cm <b>14790</b> B 105,0 cm</p> <p>2 Türen, 1 Einlegeboden bei B 90 cm, 2 Einlegeböden (B 52,5) bei B 105 cm 4 Zwischenbauböden (nicht verstellbar)</p> <p><b>T 39,9 cm</b></p>	1728,- 1924,-	1815,- 2020,-	 <p><b>14693</b> B 45,0 cm <b>14694</b> B 52,5 cm <b>14695</b> B 60,0 cm <b>14696</b> B 75,0 cm <b>14697</b> B 90,0 cm <b>14698</b> B 105,0 cm</p> <p>2 Schubkästen, 5 Zwischenbauböden (nicht verstellbar)</p> <p><b>T 39,9 cm</b></p>	1397,- 1470,- 1544,- 1696,- 1843,- 2119,-	1467,- 1544,- 1621,- 1781,- 1935,- 2225,-
<p>Lichte Nischenmaße: B 86,7, H 34,2, T 37,5/47,1 (bei B 90) cm B 101,7, H 34,2, T 37,5/47,1 (bei B 105) cm</p>			<p>Lichte Nischenmaße: B 41,7, H 34,8, T 37,5/47,1 (bei B 45) cm B 49,2, H 34,8, T 37,5/47,1 (bei B 52,5) cm B 56,7, H 34,8, T 37,5/47,1 (bei B 60) cm B 71,7, H 33,9, T 37,5/47,1 (bei B 75) cm B 86,7, H 33,9, T 37,5/47,1 (bei B 90) cm B 101,7, H 33,9, T 37,5/47,1 (bei B 105) cm</p>		
 <p><b>14685 L</b> B 45,0 cm <b>14686 R</b> B 45,0 cm <b>14687 L</b> B 52,5 cm <b>14688 R</b> B 52,5 cm</p> <p>1 Tür, 2 Einlegeböden, 3 Zwischenbauböden (nicht verstellbar)</p> <p><b>T 39,9 cm</b></p>	1259,- 1259,- 1323,- 1323,-	1322,- 1322,- 1389,- 1389,-	 <p><b>14705</b> B 45,0 cm <b>14706</b> B 52,5 cm <b>14707</b> B 60,0 cm <b>14708</b> B 75,0 cm <b>14709</b> B 90,0 cm <b>14710</b> B 105,0 cm</p> <p>4 Schubkästen, 4 Zwischenbauböden (nicht verstellbar)</p> <p><b>T 39,9 cm</b></p>	1480,- 1551,- 1620,- 1767,- 1912,- 2251,-	1554,- 1629,- 1701,- 1856,- 2008,- 2363,-
<p>Lichte Nischenmaße: B 41,7, H 39,7, T 37,5/47,1 (bei B 45) cm B 49,2, H 39,7, T 37,5/47,1 (bei B 52,5) cm</p>			<p>Lichte Nischenmaße: B 41,7, H 35,0, T 37,5/47,1 (bei B 45) cm B 49,2, H 35,0, T 37,5/47,1 (bei B 52,5) cm B 56,7, H 35,0, T 37,5/47,1 (bei B 60) cm B 71,7, H 34,2, T 37,5/47,1 (bei B 75) cm B 86,7, H 34,2, T 37,5/47,1 (bei B 90) cm B 101,7, H 34,2, T 37,5/47,1 (bei B 105) cm</p>		

## Zwischenbauelemente Höhe 261,6 cm

Variables Höhenmaß: max. Höhe 261,6 cm, Wunschmaß bitte angeben, bei Raummaßangabe berücksichtigen wir den benötigten Montageabstand von 3,0 cm.



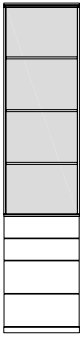



Elemente für die Planung zwischen Kleiderschränken (Kranzleisten bis 325,0 cm)

Best.-Nr. / Maße Beschreibung	PG 1	PG 2	Best.-Nr. / Maße Beschreibung	PG 1	PG 2																		
 <p><b>14717</b> B 45,0 cm <b>14718</b> B 52,5 cm <b>14719</b> B 60,0 cm <b>14720</b> B 75,0 cm <b>14721</b> B 90,0 cm <b>14722</b> B 105,0 cm</p> <p>1 Auszug 1 R, 2 Schubkästen, 4 Zwischenbauböden (nicht verstellbar)</p> <p><b>T 39,9 cm</b></p>	1420,-	1491,-	 <p><b>14741</b> B 45,0 cm <b>14742</b> B 52,5 cm <b>14743</b> B 60,0 cm <b>14744</b> B 75,0 cm <b>14745</b> B 90,0 cm <b>14746</b> B 105,0 cm</p> <p>2 Auszüge 1 R, 4 Zwischenbauböden (nicht verstellbar)</p> <p><b>T 39,9 cm</b></p>	1346,-	1413,-																		
						<p><b>14723</b> B 45,0 cm <b>14724</b> B 52,5 cm <b>14725</b> B 60,0 cm <b>14726</b> B 75,0 cm <b>14727</b> B 90,0 cm <b>14728</b> B 105,0 cm</p> <p>wie vor</p> <p><b>T 49,5 cm</b></p> <p>Lichte Nischenmaße: B 41,7, H 35,0, T 37,5/47,1 (bei B 45) cm B 49,2, H 35,0, T 37,5/47,1 (bei B 52,5) cm B 56,7, H 35,0, T 37,5/47,1 (bei B 60) cm B 71,7, H 34,2, T 37,5/47,1 (bei B 75) cm B 86,7, H 34,2, T 37,5/47,1 (bei B 90) cm B 101,7, H 34,2, T 37,5/47,1 (bei B 105) cm</p>	1546,-	1624,-	<p><b>14747</b> B 45,0 cm <b>14748</b> B 52,5 cm <b>14749</b> B 60,0 cm <b>14750</b> B 75,0 cm <b>14751</b> B 90,0 cm <b>14752</b> B 105,0 cm</p> <p>wie vor</p> <p><b>T 49,5 cm</b></p> <p>Lichte Nischenmaße: B 41,7, H 35,0, T 37,5/47,1 (bei B 45) cm B 49,2, H 35,0, T 37,5/47,1 (bei B 52,5) cm B 56,7, H 35,0, T 37,5/47,1 (bei B 60) cm B 71,7, H 34,2, T 37,5/47,1 (bei B 75) cm B 86,7, H 34,2, T 37,5/47,1 (bei B 90) cm B 101,7, H 34,2, T 37,5/47,1 (bei B 105) cm</p>	1487,-	1561,-												
												 <p><b>14729</b> B 45,0 cm <b>14730</b> B 52,5 cm <b>14731</b> B 60,0 cm <b>14732</b> B 75,0 cm <b>14733</b> B 90,0 cm <b>14734</b> B 105,0 cm</p> <p>3 Auszüge 0,66 R, 4 Zwischenbauböden (nicht verstellbar)</p> <p><b>T 39,9 cm</b></p>	1420,-	1491,-	 <p><b>14753</b> B 45,0 cm <b>14754</b> B 52,5 cm <b>14755</b> B 60,0 cm <b>14756</b> B 75,0 cm <b>14757</b> B 90,0 cm <b>14758</b> B 105,0 cm</p> <p>2 Auszüge 0,75 R, 2 Schubkästen, 3 Zwischenbauböden (nicht verstellbar)</p> <p><b>T 39,9 cm</b></p>	1461,-	1534,-						
																		<p><b>14735</b> B 45,0 cm <b>14736</b> B 52,5 cm <b>14737</b> B 60,0 cm <b>14738</b> B 75,0 cm <b>14739</b> B 90,0 cm <b>14740</b> B 105,0 cm</p> <p>wie vor</p> <p><b>T 49,5 cm</b></p> <p>Lichte Nischenmaße: B 41,7, H 35,0, T 37,5/47,1 (bei B 45) cm B 49,2, H 35,0, T 37,5/47,1 (bei B 52,5) cm B 56,7, H 35,0, T 37,5/47,1 (bei B 60) cm B 71,7, H 34,2, T 37,5/47,1 (bei B 75) cm B 86,7, H 34,2, T 37,5/47,1 (bei B 90) cm B 101,7, H 34,2, T 37,5/47,1 (bei B 105) cm</p>	1556,-	1633,-	<p><b>14759</b> B 45,0 cm <b>14760</b> B 52,5 cm <b>14761</b> B 60,0 cm <b>14762</b> B 75,0 cm <b>14763</b> B 90,0 cm <b>14764</b> B 105,0 cm</p> <p>wie vor</p> <p><b>T 49,5 cm</b></p> <p>Lichte Nischenmaße: B 41,7, H 39,7, T 37,5/47,1 (bei B 45) cm B 49,2, H 39,7, T 37,5/47,1 (bei B 52,5) cm B 56,7, H 39,7, T 37,5/47,1 (bei B 60) cm B 71,7, H 39,0, T 37,5/47,1 (bei B 75) cm B 86,7, H 39,0, T 37,5/47,1 (bei B 90) cm B 101,7, H 39,0, T 37,5/47,1 (bei B 105) cm</p>	1604,-	1684,-

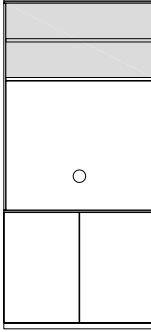
## Zwischenbauelemente Höhe 261,6 cm

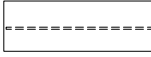
Variablen Höhenmaß: max. Höhe 261,6 cm, Wunschmaß bitte angeben, bei Raummaßangabe berücksichtigen wir den benötigten Montageabstand von 3,0 cm.

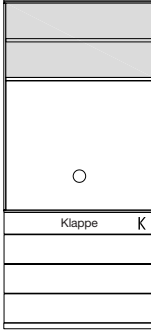
Elemente für die Planung zwischen Kleiderschränken (Kranzleisten bis 325,0 cm)



Best.-Nr. / Maße Beschreibung	PG 1	PG 2	Best.-Nr. / Maße Beschreibung	PG 1	PG 2
 <p><b>14765</b> B 45,0 cm <b>14766</b> B 52,5 cm <b>14767</b> B 60,0 cm <b>14768</b> B 75,0 cm <b>14769</b> B 90,0 cm <b>14770</b> B 105,0 cm</p> <p>3 Auszüge 0,66 R, 1 Schubkasten, 3 Zwischenbauböden (nicht verstellbar)</p> <p><b>T 39,9 cm</b></p>	1461,- 1530,- 1597,- 1730,- 1866,- 2230,-	1534,- 1607,- 1677,- 1817,- 1960,- 2341,-	 <p><b>14801</b> B 120,0 cm</p> <p>2 Türen, 2 Einlegeböden (B 60), 1 TV-Rückwand inkl. Kabeldurchlass, 2 Zwischenbauböden (nicht verstellbar)</p> <p><b>T 39,9 cm</b></p>	2071,-	2175,-
 <p><b>14771</b> B 45,0 cm <b>14772</b> B 52,5 cm <b>14773</b> B 60,0 cm <b>14774</b> B 75,0 cm <b>14775</b> B 90,0 cm <b>14776</b> B 105,0 cm</p> <p>wie vor</p> <p><b>T 49,5 cm</b></p>	1604,- 1675,- 1742,- 1878,- 2023,- 2418,-	1684,- 1759,- 1829,- 1972,- 2124,- 2539,-	 <p>Lichte Nischenmaße: B 116,7, H 28,2, T 35,7/45,3 cm</p> <p>Lichte Maße TV-Rückwand: B 116,7, H 102,7, T 17,5 cm</p> <p><b>Gegen Aufpreis:</b> <b>1 x 90076</b> TV-Halterung <b>1 x 91194</b> TV-Halterung für Paneelmontage <b>1 x 91390</b> Hochgl. TV-Rückwand pro m<sup>2</sup></p>	191,- 329,- 203,-	191,- 329,- 203,-
 <p><b>14777</b> B 45,0 cm <b>14778</b> B 52,5 cm <b>14779</b> B 60,0 cm <b>14780</b> B 75,0 cm <b>14781</b> B 90,0 cm <b>14782</b> B 105,0 cm</p> <p>2 Auszüge 1 R, 1 Schubkasten, 3 Zwischenbauböden (nicht verstellbar)</p> <p><b>T 39,9 cm</b></p>	1378,- 1445,- 1510,- 1627,- 1758,- 2055,-	1447,- 1517,- 1585,- 1708,- 1846,- 2158,-	 <p><b>14799</b> B 120,0 cm</p> <p>3 Auszüge 0,66 R, 1 Gerätenische mit Klappe, 1 TV-Rückwand inkl. Kabeldurchlass, 2 Zwischenbauböden (nicht verstellbar)</p> <p><b>T 39,9 cm</b></p>	2547,-	2675,-
 <p><b>14783</b> B 45,0 cm <b>14784</b> B 52,5 cm <b>14785</b> B 60,0 cm <b>14786</b> B 75,0 cm <b>14787</b> B 90,0 cm <b>14788</b> B 105,0 cm</p> <p>wie vor</p> <p><b>T 49,5 cm</b></p>	1535,- 1602,- 1664,- 1795,- 1933,- 2260,-	1612,- 1682,- 1747,- 1885,- 2030,- 2373,-	 <p>Lichte Nischenmaße: B 116,7, H 28,2, T 35,7/45,3 cm</p> <p>Lichte Maße TV-Rückwand: B 116,7, H 102,7, T 17,5 cm</p> <p><b>Gegen Aufpreis:</b> <b>1 x 90076</b> TV-Halterung <b>1 x 91194</b> TV-Halterung für Paneelmontage <b>1 x 90135</b> Infrarot Repeater <b>1 x 91390</b> Hochgl. TV-Rückwand pro m<sup>2</sup></p>	191,- 329,- 210,- 203,-	191,- 329,- 210,- 203,-

## Zwischenbauelemente Höhe 261,6 cm

Elemente für die Planung zwischen Kleiderschränken  
(Kranzleisten bis 325,0 cm)



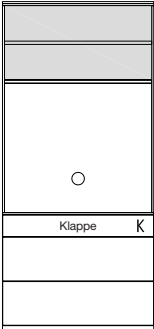
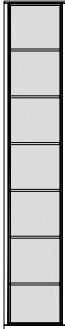
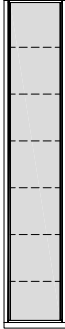

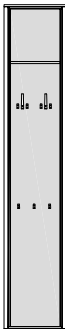
## Seitliche Nischenelemente Höhe 261,6 cm

Einsetzbar in Kleiderschränke B 90,0 und 105,0 cm mit durchgehenden  
Fronten oder Fronten mit Griffleiste

Best.-Nr. / Maße Beschreibung	PG 1	PG 2	Best.-Nr. / Maße Beschreibung	PG 1	PG 2
 <p><b>14797</b> B 120,0 cm 2 Auszüge 1 R, 1 Gerätenische mit Klappe, 1 TV-Rückwand inkl. Kabeldurchlass, 2 Zwischenbauboden (nicht verstellbar) <b>T 39,9 cm</b></p> <p><b>14798</b> B 120,0 cm wie vor <b>T 49,5 cm</b></p>	2490,-	2614,-	 <p><b>14803</b> B 49,5 cm <b>14804</b> B 62,3 cm 6 Zwischenbauböden (nicht verstellbar) <b>T 26,0 cm</b></p> <p><b>14805</b> B 49,5 cm <b>14806</b> B 62,3 cm wie vor <b>T 43,1 cm</b></p>	1190,- 1298,-	1249,- 1363,-
	2674,-	2808,-		1305,- 1415,-	1370,- 1486,-
<p>Lichte Nischenmaße: B 116,7, H 28,2, T 35,7/45,3 cm</p> <p>Lichte Maße TV-Rückwand: B 116,7, H 102,7, T 17,5 cm</p> <p><b>Gegen Aufpreis:</b>  <b>1 x 90076</b> TV-Halterung  <b>1 x 91194</b> TV-Halterung für Paneelmontage  <b>1 x 90135</b> Infrarot Repeater  <b>1 x 91390</b> Hochgl. TV-Rückwand pro m<sup>2</sup></p>	191,- 329,- 210,- 203,-	191,- 329,- 210,- 203,-	<p>Lichte Nischenmaße: B 39,6, H 34,6, T 22,0/39,1 (bei B 49,5) cm B 52,4, H 34,6, T 22,0/39,1 (bei B 62,3) cm</p> <p>Beleuchtung nicht möglich.</p>		
			 <p><b>14807</b> B 49,5 cm <b>14808</b> B 62,3 cm 6 Glasböden (nicht verstellbar) <b>T 26,0 cm</b></p> <p><b>14809</b> B 49,5 cm <b>14810</b> B 62,3 cm wie vor <b>T 43,1 cm</b></p>	1190,- 1298,-	1249,- 1363,-
			 <p>Lichte Nischenmaße: B 39,6, H 35,2, T 22,0/39,1 (bei B 49,5) cm B 52,4, H 35,2, T 22,0/39,1 (bei B 62,3) cm</p> <p><b>Gegen Aufpreis:</b>  <b>1 x 90489</b> 1er-Set LED-Strahler</p> <p>Glaskanten-/Glasbodenbeleuchtung nicht möglich.</p>	142,-	142,-
			 <p><b>14811</b> B 49,5 cm <b>14812</b> B 62,3 cm 1 Paneel, 2 Haken groß, 7 Haken klein, 1 Zwischenbauboden (nicht verstellbar) <b>T 26,0 cm</b></p> <p>Höhe Haken (von unten) 102,5 / 181,5 cm</p> <p>Haken Edelstahlfarbig (Standard) Haken Schwarz matt (auf Wunsch) Haken Weiß matt (auf Wunsch) Haken Wollweiß matt (auf Wunsch)</p> <p>Lichte Nischenmaße: B 39,6, H 208,8/41,9, T 22,0 (bei B 49,5) cm B 52,4, H 208,8/41,9, T 22,0 (bei B 62,3) cm</p> <p>Beleuchtung nicht möglich.</p>	1017,- 1088,-	1068,- 1143,-













## Hängeelemente 1 R, Höhe 38,4 cm

(Abdeckblätter bis 270,0 cm durchgehend)

Best.-Nr. / Maße Beschreibung	PG 1	PG 2	Best.-Nr. / Maße Beschreibung	PG 1	PG 2
 <b>60001</b> B 45,0 cm <b>78344</b> B 52,5 cm <b>60002</b> B 60,0 cm <b>60003</b> B 75,0 cm <b>60004</b> B 90,0 cm <b>29966</b> B 105,0 cm <b>60005</b> B 120,0 cm <b>29968</b> B 135,0 cm  1 Auszug 1 R <b>T 39,9 cm</b>	590,-	618,-	 <b>83647</b> B 52,5 cm <b>60011</b> B 60,0 cm <b>60012</b> B 75,0 cm <b>60013</b> B 90,0 cm <b>61142</b> B 105,0 cm <b>60014</b> B 120,0 cm <b>28624</b> B 135,0 cm  1 Klappe 1 R <b>T 39,9 cm</b>	607,-	637,-
<b>29969</b> B 45,0 cm <b>78345</b> B 52,5 cm <b>29970</b> B 60,0 cm <b>29971</b> B 75,0 cm <b>29972</b> B 90,0 cm <b>29973</b> B 105,0 cm <b>29974</b> B 120,0 cm <b>29975</b> B 135,0 cm  wie vor <b>T 49,5 cm</b>	665,-	698,-	CD/DVD-Auszug in Verbindung mit Einlegeboden nicht möglich.  <b>Gegen Aufpreis:</b> <b>1 x 90518</b> Kabeldurchlass <b>1 x 92705</b> CD/DVD-Auszug B 60 / T 49,5 cm für ca. 72 CD's / 48 DVD's <b>1 x 94025</b> Einlegeboden B 52,5 / T 39,9 cm <b>1 x 93973</b> Einlegeboden B 60 / T 39,9 cm <b>1 x 93974</b> Einlegeboden B 75 / T 39,9 cm <b>1 x 93975</b> Einlegeboden B 90 / T 39,9 cm <b>1 x 94026</b> Einlegeboden B 52,5 / T 49,5 cm <b>1 x 93979</b> Einlegeboden B 60 / T 49,5 cm <b>1 x 93980</b> Einlegeboden B 75 / T 49,5 cm <b>1 x 93981</b> Einlegeboden B 90 / T 49,5 cm  Lichte Innenmaße: B 46,8, H 30,5, T 33,1/42,7 (bei B 52,5) cm B 54,3, H 30,5, T 33,1/42,7 (bei B 60) cm B 69,3, H 30,5, T 33,1/42,7 (bei B 75) cm B 84,3, H 30,5, T 33,1/42,7 (bei B 90) cm B 97,3, H 30,5, T 33,1/42,7 (bei B 105) cm B 112,3, H 30,5, T 33,1/42,7 (bei B 120) cm B 127,3, H 30,5, T 33,1/42,7 (bei B 135) cm  Positionierung Oberkante über 2,5 Raster: ab Breite 105,0 cm mit zusätzlicher Mittelseite Lichte Innenmaße hinter Klappe: B 46,8, H 31,5, T 33,1/42,7 (bei B 52,5) cm B 54,3, H 31,5, T 33,1/42,7 (bei B 60) cm B 69,3, H 31,5, T 33,1/42,7 (bei B 75) cm B 84,3, H 31,5, T 33,1/42,7 (bei B 90) cm B 47,7/47,7, H 31,5, T 33,1/42,7 (bei B 105) cm B 55,2/55,2, H 31,5, T 33,1/42,7 (bei B 120) cm B 62,7/62,7, H 31,5, T 33,1/42,7 (bei B 135) cm  wie vor <b>T 49,5 cm</b>	679,-	713,-
 <b>60006</b> B 45,0 cm <b>78346</b> B 52,5 cm <b>60007</b> B 60,0 cm <b>60008</b> B 75,0 cm <b>60009</b> B 90,0 cm <b>32500</b> B 105,0 cm <b>60010</b> B 120,0 cm <b>29982</b> B 135,0 cm  2 Schubkästen <b>T 39,9 cm</b>	665,-	698,-	<b>83648</b> B 52,5 cm <b>29976</b> B 60,0 cm <b>29977</b> B 75,0 cm <b>29978</b> B 90,0 cm <b>29979</b> B 105,0 cm <b>29980</b> B 120,0 cm <b>29981</b> B 135,0 cm  wie vor <b>T 49,5 cm</b>	679,-	713,-
 <b>29983</b> B 45,0 cm <b>78347</b> B 52,5 cm <b>29984</b> B 60,0 cm <b>29985</b> B 75,0 cm <b>29986</b> B 90,0 cm <b>29987</b> B 105,0 cm <b>29988</b> B 120,0 cm <b>29989</b> B 135,0 cm  wie vor <b>T 49,5 cm</b>	735,-	772,-	Lichte Innenmaße: B 46,8, H 30,5, T 33,1/42,7 (bei B 52,5) cm B 54,3, H 30,5, T 33,1/42,7 (bei B 60) cm B 69,3, H 30,5, T 33,1/42,7 (bei B 75) cm B 84,3, H 30,5, T 33,1/42,7 (bei B 90) cm B 97,3, H 30,5, T 33,1/42,7 (bei B 105) cm B 112,3, H 30,5, T 33,1/42,7 (bei B 120) cm B 127,3, H 30,5, T 33,1/42,7 (bei B 135) cm  Positionierung Oberkante über 2,5 Raster: ab Breite 105,0 cm mit zusätzlicher Mittelseite Lichte Innenmaße hinter Klappe: B 46,8, H 31,5, T 33,1/42,7 (bei B 52,5) cm B 54,3, H 31,5, T 33,1/42,7 (bei B 60) cm B 69,3, H 31,5, T 33,1/42,7 (bei B 75) cm B 84,3, H 31,5, T 33,1/42,7 (bei B 90) cm B 47,7/47,7, H 31,5, T 33,1/42,7 (bei B 105) cm B 55,2/55,2, H 31,5, T 33,1/42,7 (bei B 120) cm B 62,7/62,7, H 31,5, T 33,1/42,7 (bei B 135) cm  wie vor <b>T 49,5 cm</b>	828,-	865,-
 <b>83649</b> B 52,5 cm <b>29999</b> B 60,0 cm <b>28001</b> B 75,0 cm <b>28002</b> B 90,0 cm <b>28003</b> B 105,0 cm <b>28004</b> B 120,0 cm <b>28005</b> B 135,0 cm  1 Schubkasten, 1 Gerätenische mit Klappe <b>T 49,5 cm</b>	862,-	905,-			
Lichte Innenmaße hinter Klappe: B 46,8, H 12,9, T 33,1/42,7 (bei B 52,5) cm B 54,3, H 12,9, T 33,1/42,7 (bei B 60) cm B 69,3, H 12,9, T 33,1/42,7 (bei B 75) cm B 84,3, H 12,9, T 33,1/42,7 (bei B 90) cm B 99,3, H 12,9, T 33,1/42,7 (bei B 105) cm B 114,3, H 12,9, T 33,1/42,7 (bei B 120) cm B 129,3, H 12,9, T 33,1/42,7 (bei B 135) cm  Preisgleich auch in <b>Tiefe 39,9 cm</b> = Bestellnummer mit <b>T</b> ergänzen.					









## Hängeelemente 1,25 R, Höhe 47,2 cm

(Abdeckblätter bis 270,0 cm durchgehend)

Best.-Nr. / Maße Beschreibung		PG 1	PG 2	Best.-Nr. / Maße Beschreibung		PG 1	PG 2
	<b>77535 L</b> B 45,0 cm	572,-	602,-		<b>77539</b> B 75,0 cm	754,-	791,-
	<b>77536 R</b> B 45,0 cm				<b>77540</b> B 90,0 cm		
	<b>83650 L</b> B 52,5 cm	596,-	626,-		2 Türen	821,-	861,-
	<b>83651 R</b> B 52,5 cm				<b>T 39,9 cm</b>		
	<b>77537 L</b> B 60,0 cm	621,-	651,-		<b>77545</b> B 75,0 cm	805,-	847,-
	<b>77538 R</b> B 60,0 cm	621,-	651,-		<b>77546</b> B 90,0 cm	877,-	921,-
	1 Tür				wie vor		
	<b>T 39,9 cm</b>				<b>T 49,5 cm</b>		
	<b>77541 L</b> B 45,0 cm	618,-	646,-				
	<b>77542 R</b> B 45,0 cm	618,-	646,-				
	<b>83652 L</b> B 52,5 cm	645,-	677,-				
	<b>83653 R</b> B 52,5 cm	645,-	677,-				
	<b>77543 L</b> B 60,0 cm	672,-	705,-				
	<b>77544 R</b> B 60,0 cm	672,-	705,-				
	wie vor						
	<b>T 49,5 cm</b>						
	<b>83654</b> B 52,5 cm	707,-	742,-		<b>77588</b>	1360,-	1428,-
	<b>77568</b> B 60,0 cm	742,-	779,-		Schenkel 77,1 x 77,1 cm		
	<b>77569</b> B 75,0 cm	812,-	851,-		2 Türen		
	<b>77570</b> B 90,0 cm	877,-	921,-		<b>T 39,9 cm</b>		
	<b>77571</b> B 105,0 cm	1066,-	1124,-		<b>77589</b>	1509,-	1589,-
	<b>77572</b> B 120,0 cm	1122,-	1178,-		Schenkel 86,7 x 86,7 cm		
	<b>77573</b> B 135,0 cm	1171,-	1229,-		wie vor		
	1 Schubkasten,				<b>T 49,5 cm</b>		
	1 Auszug 0,75 R				- Korpus bleibt 39,9 cm tief,		
	<b>T 39,9 cm</b>				Abdeckblatt steht nach		
	<b>83655</b> B 52,5 cm	770,-	808,-		hinten über.		
	<b>77575</b> B 60,0 cm	805,-	845,-				
	<b>77576</b> B 75,0 cm	875,-	921,-				
	<b>77577</b> B 90,0 cm	945,-	994,-				
	<b>77578</b> B 105,0 cm	1155,-	1208,-				
	<b>77579</b> B 120,0 cm	1206,-	1267,-				
	<b>77580</b> B 135,0 cm	1260,-	1323,-				
	wie vor						
	<b>T 49,5 cm</b>						
	<b>83656</b> B 52,5 cm	707,-	742,-		<b>93958</b>	427,-	446,-
	<b>77547</b> B 60,0 cm	742,-	779,-		Schenkel 42,1 x 42,1 cm		
	<b>77548</b> B 75,0 cm	812,-	851,-		2 Hänge-Eckabdeckblätter,		
	<b>77549</b> B 90,0 cm	877,-	921,-		1 Eckleiste		
	<b>77550</b> B 105,0 cm	1066,-	1124,-		<b>T 39,9 cm</b>		
	<b>77551</b> B 120,0 cm	1122,-	1178,-		<b>93959</b>	441,-	464,-
	<b>77552</b> B 135,0 cm	1171,-	1229,-		Schenkel 51,7 x 51,7 cm		
	2 Auszüge 0,625 R				wie vor		
	<b>T 39,9 cm</b>				<b>T 49,5 cm</b>		
	<b>83657</b> B 52,5 cm	770,-	808,-				
	<b>77554</b> B 60,0 cm	805,-	845,-				
	<b>77555</b> B 75,0 cm	875,-	921,-				
	<b>77556</b> B 90,0 cm	945,-	994,-				
	<b>77557</b> B 105,0 cm	1155,-	1208,-				
	<b>77558</b> B 120,0 cm	1206,-	1267,-				
	<b>77559</b> B 135,0 cm	1260,-	1323,-				
	wie vor						
	<b>T 49,5 cm</b>						
					<b>1 x 91622</b> Hochgl. Eckabdeckblatt	à 147,-	à 147,-
					ggf. 2 x bestellen, oberes und unteres		
					Eckabdeckblatt		
					(Eckleiste in Hochglanz nicht möglich)		

## Hängeelemente 1,5 R, Höhe 56,0 cm

(Abdeckblätter bis 270,0 cm durchgehend)

Best.-Nr. / Maße Beschreibung	PG 1	PG 2	Best.-Nr. / Maße Beschreibung	PG 1	PG 2
 <b>31198 L</b> B 37,5 cm <b>31199 R</b> B 37,5 cm <b>60015 L</b> B 45,0 cm <b>60016 R</b> B 45,0 cm <b>78352 L</b> B 52,5 cm <b>78353 R</b> B 52,5 cm <b>60017 L</b> B 60,0 cm <b>60018 R</b> B 60,0 cm  1 Tür, 1 Einlegeboden <b>T 39,9 cm</b>	574,- 574,- 600,- 600,- 623,- 623,- 646,- 646,-	604,- 604,- 630,- 630,- 654,- 654,- 679,- 679,-	 <b>77107</b> B 45,0 cm <b>78362</b> B 52,5 cm <b>77108</b> B 60,0 cm <b>77109</b> B 75,0 cm <b>77110</b> B 90,0 cm <b>77111</b> B 105,0 cm <b>77112</b> B 120,0 cm <b>77113</b> B 135,0 cm  2 Auszüge 0,75 R <b>T 39,9 cm</b>	712,- 738,- 765,- 833,- 907,- 1092,- 1148,- 1206,-	744,- 775,- 805,- 872,- 954,- 1148,- 1206,- 1269,-
<b>31200 L</b> B 37,5 cm <b>31201 R</b> B 37,5 cm <b>60927 L</b> B 45,0 cm <b>60928 R</b> B 45,0 cm <b>78354 L</b> B 52,5 cm <b>78355 R</b> B 52,5 cm <b>60930 L</b> B 60,0 cm <b>60931 R</b> B 60,0 cm  wie vor <b>T 49,5 cm</b>	618,- 618,- 646,- 646,- 674,- 674,- 702,- 702,-	649,- 649,- 679,- 679,- 708,- 708,- 735,- 735,-	<b>77114</b> B 45,0 cm <b>78363</b> B 52,5 cm <b>77115</b> B 60,0 cm <b>77116</b> B 75,0 cm <b>77117</b> B 90,0 cm <b>77118</b> B 105,0 cm <b>77119</b> B 120,0 cm <b>77120</b> B 135,0 cm  wie vor <b>T 49,5 cm</b>	784,- 814,- 845,- 915,- 1003,- 1180,- 1241,- 1304,-	824,- 855,- 889,- 963,- 1050,- 1239,- 1304,- 1367,-
 <b>60024</b> B 45,0 cm <b>78360</b> B 52,5 cm <b>60025</b> B 60,0 cm <b>60026</b> B 75,0 cm <b>60027</b> B 90,0 cm <b>28021</b> B 105,0 cm <b>60028</b> B 120,0 cm <b>28022</b> B 135,0 cm  3 Schubkästen <b>T 39,9 cm</b>	786,- 814,- 842,- 907,- 991,- 1236,- 1295,- 1351,-	828,- 855,- 886,- 954,- 1040,- 1299,- 1358,- 1418,-	 <b>61458</b> B 75,0 cm <b>60033</b> B 90,0 cm  2 Türen, 1 Einlegeboden <b>T 39,9 cm</b>	786,- 847,-	828,- 891,-
 <b>60945</b> B 45,0 cm <b>78361</b> B 52,5 cm <b>60946</b> B 60,0 cm <b>60947</b> B 75,0 cm <b>60993</b> B 90,0 cm <b>28023</b> B 105,0 cm <b>60994</b> B 120,0 cm <b>28024</b> B 135,0 cm  wie vor <b>T 49,5 cm</b>	863,- 895,- 926,- 998,- 1136,- 1327,- 1390,- 1456,-	903,- 939,- 975,- 1045,- 1194,- 1393,- 1460,- 1528,-	 <b>77613</b> Schenkel 77,1 x 77,1 cm  2 Türen, 1 Einlegeboden <b>T 39,9 cm</b>	1411,-	1479,-
 <b>60019</b> B 45,0 cm <b>78364</b> B 52,5 cm <b>60020</b> B 60,0 cm <b>60021</b> B 75,0 cm <b>60022</b> B 90,0 cm <b>33922</b> B 105,0 cm <b>60023</b> B 120,0 cm <b>33924</b> B 135,0 cm  1 Schubkasten, 1 Auszug 1 R <b>T 39,9 cm</b>	712,- 738,- 765,- 833,- 907,- 1092,- 1148,- 1206,-	744,- 775,- 805,- 872,- 954,- 1148,- 1206,- 1269,-	 <b>93958</b> Schenkel 42,1 x 42,1 cm  2 Hänge-Eckabdeckblätter, 1 Eckleiste <b>T 39,9 cm</b>	427,-	446,-
<b>60940</b> B 45,0 cm <b>78365</b> B 52,5 cm <b>60941</b> B 60,0 cm <b>60942</b> B 75,0 cm <b>60943</b> B 90,0 cm <b>33928</b> B 105,0 cm <b>60944</b> B 120,0 cm <b>33930</b> B 135,0 cm  wie vor <b>T 49,5 cm</b>	784,- 814,- 845,- 915,- 1003,- 1180,- 1241,- 1304,-	824,- 855,- 889,- 963,- 1050,- 1239,- 1304,- 1367,-	 - Ecke nicht als Stauraum nutzbar. - einseitige Abdeckblathtiefenkürzung ohne Aufpreis - Eine Ausklinkung von max. 32,1 / 41,7 cm ist möglich. (Brandschutztechnische Auflagen müssen beachtet werden.) Gegen Aufpreis: 1 x 91622 Hochgl. Eckabdeckblatt ggf. 2 x bestellen, oberes und unteres Eckabdeckblatt (Eckleiste in Hochglanz nicht möglich)	441,-	464,-
			<b>93959</b> Schenkel 51,7 x 51,7 cm  wie vor <b>T 49,5 cm</b>	à 147,-	à 147,-

# KARA-FRAME-S

## Wandborde mit Paneelrückwand

Best.-Nr. / Maße Beschreibung	PG 1	PG 2	
 <p><b>Achtung</b> Einbau von Strahlern nicht möglich. Bitte nur nebenstehende Beleuchtung verwenden. Sondermaße nicht möglich.</p> <p>H 8,5, T 21,0, Nutztiefe 18,0 cm</p>			
	77641 B 60,0 cm	161,-	168,-
	77642 B 75,0 cm	170,-	177,-
	77643 B 90,0 cm	196,-	203,-
	77644 B 105,0 cm	219,-	233,-
	77645 B 120,0 cm	243,-	257,-
	77646 B 135,0 cm	266,-	280,-
	77647 B 150,0 cm	289,-	301,-
	77648 B 165,0 cm	310,-	324,-
	77649 B 180,0 cm	329,-	345,-
	77650 B 195,0 cm	352,-	371,-
	77651 B 210,0 cm	376,-	397,-
	77652 B 225,0 cm	399,-	418,-
	77653 B 240,0 cm	418,-	439,-
	77654 B 255,0 cm	439,-	462,-
	77663 B 270,0 cm	462,-	485,-

## Metallwandborde

Best.-Nr. / Maße Beschreibung	PG 1	PG 2	
 <p>Preisgleich in allen lieferbaren Lackausführungen möglich.</p> <p>nicht möglich: – Hochglanz – Beleuchtung – Sondermaße</p> <p>H 8,8 (hinten) / 2,8 (vorne), Gesamttiefe 16,0, Nutztiefe 15,5 cm</p>			
	14920 B 30,0 cm	129,-	129,-
	14921 B 45,0 cm	145,-	145,-
	14922 B 60,0 cm	160,-	160,-
	14923 B 75,0 cm	176,-	176,-
	14924 B 90,0 cm	192,-	192,-
	14925 B 105,0 cm	221,-	221,-
	14926 B 120,0 cm	245,-	245,-
	14927 B 135,0 cm	270,-	270,-
	14928 B 150,0 cm	294,-	294,-

## LED-Beleuchtung für Wandborde mit Paneelrückwand

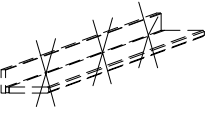
Best.-Nr. / Maße Beschreibung	PG 1	PG 2	
 <p>Die Leuchte wird mit einem Leuchtmittel der <b>Energieklasse F</b> geliefert.</p> <p>Weitere Informationen zum Leuchtmittel siehe Zusatzliste „Zubehör im Detail“.</p> <p>Bei Bestellung von mehreren Beleuchtungssets behalten wir uns vor, dass die Anzahl der Vorschaltgeräte sinnvoll optimiert wird. Getrennte Schaltkreise angeben.</p> <p>LED-Wandbordbeleuchtung hinter der Paneelrückwand inkl. Vorschaltgerät, Zuleitung und Fußschalter</p>			
	90051 B 60,0 cm, ~3 Watt	128,-	128,-
	90052 B 75,0 cm, ~4 Watt	145,-	145,-
	90053 B 90,0 cm, ~4 Watt	161,-	161,-
	90054 B 105,0 cm, ~5 Watt	173,-	173,-
	90055 B 120,0 cm, ~6 Watt	191,-	191,-
	90056 B 135,0 cm, ~6 Watt	203,-	203,-
	90057 B 150,0 cm, ~7 Watt	224,-	224,-
	90058 B 165,0 cm, ~8 Watt	236,-	236,-
	90059 B 180,0 cm, ~9 Watt	254,-	254,-
	90060 B 195,0 cm, ~9 Watt	268,-	268,-
	90061 B 210,0 cm, ~10 Watt	280,-	280,-
	90062 B 225,0 cm, ~11 Watt	296,-	296,-
	90063 B 240,0 cm, ~12 Watt	313,-	313,-
	90064 B 255,0 cm, ~12 Watt	327,-	327,-
	92835 B 270,0 cm, ~13 Watt	341,-	341,-

## Wandmontageplatte für Metallwandborde

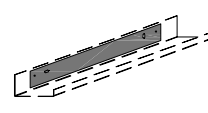
Best.-Nr. / Maße Beschreibung	PG 1	PG 2	
 <p>– Empfohlen bei Beton oder Mauerwerk – Das Metallwandbord kann nachträglich ausgerichtet werden</p> <p>für die vereinfachte Wandmontage</p>			
	94849 für B 30,0 cm	22,-	22,-
	94850 für B 45,0 cm	27,-	27,-
	94851 für B 60,0 cm	31,-	31,-
	94852 für B 75,0 cm	36,-	36,-
	94853 für B 90,0 cm	40,-	40,-
	94854 für B 105,0 cm	45,-	45,-
	94855 für B 120,0 cm	49,-	49,-
	94856 für B 135,0 cm	53,-	53,-
	94857 für B 150,0 cm	58,-	58,-

## Wandborde

Best.-Nr. / Maße Beschreibung	PG 1	PG 2	
 <p>T 20,0 cm</p> <p><b>Gegen Aufpreis:</b> LED-Strahler siehe Seite 113.</p>			
	60979 B 75,0 cm	98,-	105,-
	60980 B 90,0 cm	114,-	124,-
	60982 B 105,0 cm	135,-	140,-
	60981 B 117,1 cm	152,-	161,-
	60983 B 120,0 cm	152,-	161,-
	60984 B 135,0 cm	168,-	175,-
	60985 B min. 45,0 cm max. 240,0 cm (Preis pro angefangene 10,0 cm)	12,-	19,-

## Magnetischer Buchhalter für Metallwandborde

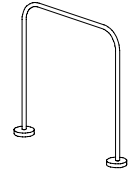
Best.-Nr. / Maße Beschreibung	PG 1	PG 2
 <p>94846 2er Set</p> <p>Ausführung Schwarz matt Haltekraft 8,0 kg</p> <p>H 13,0, T 12,3, Ø Buchhalter 0,8, Ø Magnet 3,1 cm</p>	76,-	76,-

# KARA-FRAME-S

## Hängespiegel eckig (mit Abschlussleisten) 2 R, Höhe 73,6 cm

Best.-Nr. / Maße Beschreibung	PG 1	PG 2
 <b>78645</b> B 52,5 cm	292,-	306,-
<b>61199</b> B 60,0 cm	313,-	329,-
<b>61200</b> B 75,0 cm	357,-	376,-
<b>61201</b> B 90,0 cm	404,-	422,-
<b>61202</b> B 105,0 cm	443,-	467,-
<b>61203</b> B 120,0 cm	488,-	511,-
<b>61204</b> B 135,0 cm	532,-	560,-
<b>61205</b> B 150,0 cm	576,-	604,-
<b>61206</b> B 165,0 cm	618,-	651,-
<b>61207</b> B 180,0 cm	665,-	695,-
<b>61208</b> B 195,0 cm	705,-	742,-
<b>61209</b> B 210,0 cm	751,-	786,-
<b>61210</b> B 225,0 cm	791,-	835,-
<b>61211</b> B 240,0 cm	838,-	877,-
<b>T 4,4 cm</b>		

Hochglanz Aufpreise  
Wandspiegelleisten  
siehe Tabelle H  
Seite 121.

## Hängespiegel eckig (randlos) 2 R, Höhe 70,4 cm

Best.-Nr. / Maße Beschreibung	PG 1	PG 2
 <b>85444</b> B 52,5 cm	245,-	245,-
<b>85358</b> B 60,0 cm	266,-	266,-
<b>85359</b> B 75,0 cm	306,-	306,-
<b>85360</b> B 90,0 cm	343,-	343,-
<b>85361</b> B 105,0 cm	380,-	380,-
<b>85362</b> B 120,0 cm	422,-	422,-
<b>85363</b> B 135,0 cm	460,-	460,-
<b>85364</b> B 150,0 cm	497,-	497,-
<b>85365</b> B 165,0 cm	534,-	534,-
<b>85366</b> B 180,0 cm	574,-	574,-
<b>85367</b> B 195,0 cm	611,-	611,-
<b>85368</b> B 210,0 cm	651,-	651,-
<b>85369</b> B 225,0 cm	691,-	691,-
<b>85370</b> B 240,0 cm	728,-	728,-
<b>T 2,5 cm</b>		

## Hängespiegel eckig (mit Abschlussleisten) 2,5 R, Höhe 91,2 cm

Best.-Nr. / Maße Beschreibung	PG 1	PG 2
 <b>78646</b> B 52,5 cm	322,-	338,-
<b>61212</b> B 60,0 cm	341,-	357,-
<b>61213</b> B 75,0 cm	390,-	408,-
<b>61214</b> B 90,0 cm	434,-	457,-
<b>61215</b> B 105,0 cm	481,-	504,-
<b>61216</b> B 120,0 cm	527,-	555,-
<b>61217</b> B 135,0 cm	574,-	602,-
<b>61218</b> B 150,0 cm	618,-	651,-
<b>61219</b> B 165,0 cm	667,-	700,-
<b>61220</b> B 180,0 cm	714,-	751,-
<b>61221</b> B 195,0 cm	758,-	793,-
<b>61222</b> B 210,0 cm	802,-	842,-
<b>61223</b> B 225,0 cm	847,-	891,-
<b>61224</b> B 240,0 cm	896,-	938,-
<b>T 4,4 cm</b>		

Hochglanz Aufpreise  
Wandspiegelleisten  
siehe Tabelle H  
Seite 121.

## Beleuchtung Hängespiegel eckig (randlos) 2 R, Höhe 70,4 cm

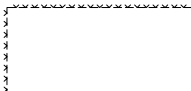
Best.-Nr. / Maße Beschreibung	PG 1	PG 2
 <b>94192</b> B 52,5 cm, ~17 Watt	208,-	208,-
<b>94152</b> B 60,0 cm, ~18 Watt	212,-	212,-
<b>94153</b> B 75,0 cm, ~20 Watt	226,-	226,-
<b>94154</b> B 90,0 cm, ~22 Watt	236,-	236,-
<b>94155</b> B 105,0 cm, ~24 Watt	245,-	245,-
<b>94156</b> B 120,0 cm, ~26 Watt	259,-	259,-
<b>94157</b> B 135,0 cm, ~28 Watt	268,-	268,-
<b>94158</b> B 150,0 cm, ~31 Watt	280,-	280,-
<b>94159</b> B 165,0 cm, ~33 Watt	292,-	292,-
<b>94160</b> B 180,0 cm, ~35 Watt	301,-	301,-
<b>94161</b> B 195,0 cm, ~37 Watt	313,-	313,-
<b>94162</b> B 210,0 cm, ~39 Watt	324,-	324,-
<b>94163</b> B 225,0 cm, ~41 Watt	336,-	336,-
<b>94164</b> B 240,0 cm, ~44 Watt	345,-	345,-
<b>T 2,5 cm</b>		

Die Leuchte wird mit einem Leuchtmittel der **Energieklasse F** geliefert.  
Weitere Informationen zum Leuchtmittel siehe Zusatzliste „Zubehör im Detail“.

inkl. Vorschaltgerät, Zuleitung und Fußschalter

## Hängespiegel eckig (mit Abschlussleisten) 3 R, Höhe 108,8 cm

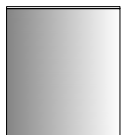
Best.-Nr. / Maße Beschreibung	PG 1	PG 2
 <b>33212</b> B 45,0 cm	324,-	341,-
<b>78647</b> B 52,5 cm	344,-	361,-
<b>33213</b> B 60,0 cm	373,-	394,-
<b>33214</b> B 75,0 cm	422,-	441,-
<b>33215</b> B 90,0 cm	469,-	492,-
<b>81905</b> B 105,0 cm	520,-	544,-
<b>81906</b> B 120,0 cm	567,-	593,-

Hochglanz Aufpreise  
Wandspiegelleisten  
siehe Tabelle H  
Seite 121.

## Hängespiegel eckig (randlos) 2,5 R, Höhe 88,0 cm

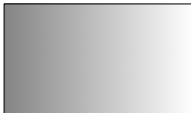
Best.-Nr. / Maße Beschreibung	PG 1	PG 2
 <b>85445</b> B 52,5 cm	273,-	273,-
<b>85371</b> B 60,0 cm	294,-	294,-
<b>85372</b> B 75,0 cm	331,-	331,-
<b>85373</b> B 90,0 cm	376,-	376,-
<b>85374</b> B 105,0 cm	418,-	418,-
<b>85375</b> B 120,0 cm	460,-	460,-
<b>85376</b> B 135,0 cm	499,-	499,-
<b>85377</b> B 150,0 cm	541,-	541,-
<b>85378</b> B 165,0 cm	581,-	581,-
<b>85379</b> B 180,0 cm	625,-	625,-
<b>85380</b> B 195,0 cm	665,-	665,-
<b>85381</b> B 210,0 cm	705,-	705,-
<b>85382</b> B 225,0 cm	747,-	747,-
<b>85383</b> B 240,0 cm	789,-	789,-
<b>T 2,5 cm</b>		

## Hängespiegel rund (randlos)

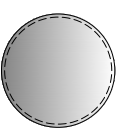
Best.-Nr. / Maße Beschreibung	PG 1	PG 2
 <b>88030</b> Ø 75,0 cm	313,-	313,-
<b>83280</b> Ø 90,0 cm	366,-	366,-
<b>88029</b> Ø 105,0 cm	480,-	480,-
<b>T 2,5 cm</b>		
<b>Gegen Aufpreis:</b>		
<b>1 x 94369</b> LED-Bel. Ø 75,0 cm ~18 Watt	162,-	162,-
<b>1 x 93829</b> LED-Bel. Ø 90,0 cm ~20 Watt	175,-	175,-
<b>1 x 94368</b> LED-Bel. Ø 105,0 cm ~23 Watt	213,-	213,-

Die Leuchte wird mit einem Leuchtmittel der **Energieklasse F** geliefert.  
Weitere Informationen zum Leuchtmittel siehe Zusatzliste „Zubehör im Detail“.

inkl. Vorschaltgerät, Zuleitung und Fußschalter

## Beleuchtung Hängespiegel eckig (randlos) 2,5 R, Höhe 88,0 cm

Best.-Nr. / Maße Beschreibung	PG 1	PG 2
 <b>94193</b> B 52,5 cm, ~19 Watt	226,-	226,-
<b>94165</b> B 60,0 cm, ~20 Watt	231,-	231,-
<b>94166</b> B 75,0 cm, ~22 Watt	243,-	243,-
<b>94167</b> B 90,0 cm, ~24 Watt	259,-	259,-
<b>94168</b> B 105,0 cm, ~27 Watt	271,-	271,-
<b>94169</b> B 120,0 cm, ~29 Watt	287,-	287,-
<b>94170</b> B 135,0 cm, ~31 Watt	299,-	299,-
<b>94171</b> B 150,0 cm, ~33 Watt	313,-	313,-
<b>94172</b> B 165,0 cm, ~35 Watt	327,-	327,-
<b>94173</b> B 180,0 cm, ~37 Watt	341,-	341,-
<b>94174</b> B 195,0 cm, ~40 Watt	355,-	355,-
<b>94175</b> B 210,0 cm, ~42 Watt	369,-	369,-
<b>94176</b> B 225,0 cm, ~44 Watt	380,-	380,-
<b>94177</b> B 240,0 cm, ~46 Watt	397,-	397,-
<b>T 2,5 cm</b>		

Die Leuchte wird mit einem Leuchtmittel der **Energieklasse F** geliefert.  
Weitere Informationen zum Leuchtmittel siehe Zusatzliste „Zubehör im Detail“.

inkl. Vorschaltgerät, Zuleitung und Fußschalter

# KARA-FRAME-S

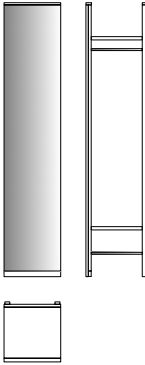

Hängespiegel eckig (randlos)  
3 R, Höhe 105,6 cm

Beimöbel

Best.-Nr. / Maße Beschreibung	PG 1	PG 2	Best.-Nr. / Maße Beschreibung	PG 1	PG 2
 <p><b>85384</b> B 45,0 cm <b>85446</b> B 52,5 cm <b>85385</b> B 60,0 cm <b>85386</b> B 75,0 cm <b>85387</b> B 90,0 cm <b>85388</b> B 105,0 cm <b>85389</b> B 120,0 cm <b>T 2,5 cm</b></p>			 <p><b>76444</b> ohne Spiegel <b>76445</b> mit Spiegel (Abb.) Offenes Garderobenelement 1 Schuhrast, 2 Böden, 1 Kleiderstange B 45,0, T 47,6 cm Nicht in Hochglanz möglich Mantellänge ca. 123,0 cm Schuhrast Edelstahlfarbig (Standard) Schwarz matt (auf Wunsch)</p>	1159,- 1453,-	1213,- 1526,-

Beleuchtung Hängespiegel eckig (randlos)  
3 R, Höhe 105,6 cm



Solitär-Garderobenpaneel  
5 R, Höhe 176,0 cm

 <p><b>94178</b> B 45,0 cm, ~21 Watt <b>94194</b> B 52,5 cm, ~22 Watt <b>94179</b> B 60,0 cm, ~23 Watt <b>94180</b> B 75,0 cm, ~25 Watt <b>94181</b> B 90,0 cm, ~27 Watt <b>94182</b> B 105,0 cm, ~29 Watt <b>94183</b> B 120,0 cm, ~31 Watt</p> <p>inkl. Vorschaltgerät, Zuleitung und Fußschalter</p> <p>Die Leuchte wird mit einem Leuchtmittel der <b>Energieklasse F</b> geliefert.</p> <p>Weitere Informationen zum Leuchtmittel siehe Zusatzliste „Zubehör im Detail“.</p>			 <p><b>76746</b> Paneelstollen inkl. ausklappbaren Haken Höhe unterer Haken 69,7 cm Höhe oberer Haken 140,1 cm <b>B 15,0, T 18,6 cm</b> <b>Gegen Aufpreis:</b> <b>1 x 91875</b> Hochgl. Paneelstollen Haken Edelstahlfarbig (Standard) Haken Schwarz matt (auf Wunsch)</p>	348,- 170,-	366,- 170,-
---	--	--	--	----------------	----------------

Beimöbel

(Abdeckblätter bis 270,0 cm durchgehend)

Solitär-Garderobenpaneel 5,5 R,  
Höhe 193,6 cm

 <p><b>79223</b> B 107,2, T 39,9 cm <b>79224</b> B 122,2, T 39,9 cm (Abb.) <b>79225</b> B 137,2, T 39,9 cm <b>79226</b> B 152,2, T 39,9 cm</p> <p>Garderobenbank 0,75 R 1 Klappe inkl. 2 Schutzmatten H 41,3 cm</p>			 <p><b>76217</b> Paneelstollen inkl. ausklappbaren Haken Höhe unterer Haken 69,7 cm Höhe oberer Haken 157,7 cm <b>B 15,0, T 18,6 cm</b> <b>Gegen Aufpreis:</b> <b>1 x 91875</b> Hochgl. Paneelstollen Haken Edelstahlfarbig (Standard) Haken Schwarz matt (auf Wunsch)</p>	364,- 170,-	380,- 170,-
<p><b>Sitzkissen</b></p> <p><b>für B 105,0 cm</b> <b>90417</b> Stoffgruppe 1 <b>93655</b> Stoffgruppe 2 <b>93656</b> Stoffgruppe 3</p> <p><b>für B 120,0 cm</b> <b>90418</b> Stoffgruppe 1 <b>93657</b> Stoffgruppe 2 <b>93658</b> Stoffgruppe 3</p> <p><b>für B 135,0 cm</b> <b>92311</b> Stoffgruppe 1 <b>93659</b> Stoffgruppe 2 <b>93660</b> Stoffgruppe 3</p> <p><b>für B 150,0 cm</b> <b>90419</b> Stoffgruppe 1 <b>93661</b> Stoffgruppe 2 <b>93662</b> Stoffgruppe 3</p> <p>Sitzkissen H 5,0, T 35,4 cm</p> <p><b>Stoffgruppe 1:</b> Stoff WILLOW vegane Lederalternative PURE</p> <p><b>Stoffgruppe 2:</b> Velours CLOUD Stoff OCEAN Stoff TREND</p> <p><b>Stoffgruppe 3:</b> Leder HERMES</p>					

## Garderobenpaneele 6 R, Höhe 217,3 cm

(Abdeckleisten bis 270,0 cm durchgehend)

## Spiegelpaneele 6 R, Höhe 217,3 cm

(Abdeckleisten bis 270,0 cm durchgehend)

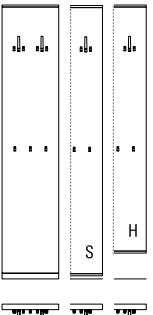
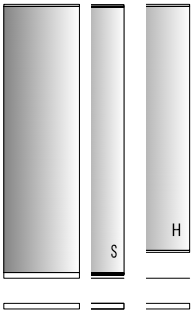
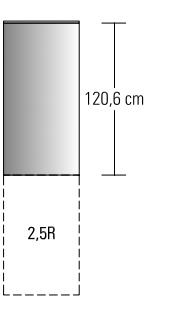
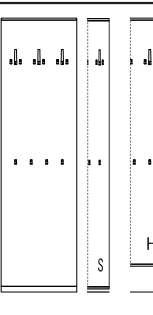
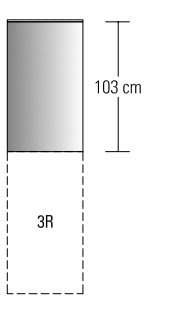
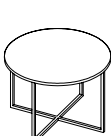
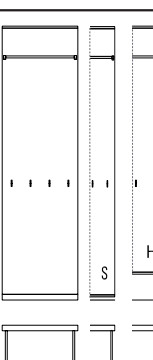
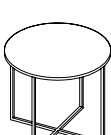
Best.-Nr. / Maße Beschreibung	PG 1	PG 2	Best.-Nr. / Maße Beschreibung	PG 1	PG 2
 <p><b>81619</b> Paneelbreite 45,0 cm 1 Paneel, 2 Haken groß, 7 Haken klein <b>T 10,1 cm</b> Höhe Haken (von unten) 105,0 / 192,5 cm (preisgleich auch als Hänge-Garderobenpaneel: 5,5 R, Höhe 196,8 cm möglich = Best.-Nr. mit <b>H</b> ergänzen, 6 R, Höhe 214,4 cm möglich = Best.-Nr. mit <b>S</b> ergänzen  Haken Edelstahlfarbig (Standard) Haken Schwarz matt (auf Wunsch) Haken Weiß matt (auf Wunsch) Haken Wollweiß matt (auf Wunsch)</p>	539,-	567,-	 <p><b>31015</b> B 45,0 cm <b>78648</b> B 52,5 cm <b>32518</b> B 60,0 cm <b>T 4,4 cm</b> (preisgleich auch als Hänge-Spiegelpaneele: 5,5 R, Höhe 196,8 cm möglich = Best.-Nr. mit <b>H</b> ergänzen) 6 R, Höhe 214,4 cm möglich = Best.-Nr. mit <b>S</b> ergänzen)</p>	525,- 558,- 590,-	553,- 585,- 618,-
			 <p><b>31020</b> B 45,0 cm <b>82387</b> B 52,5 cm <b>32524</b> B 60,0 cm <b>32525</b> B 75,0 cm <b>32526</b> B 90,0 cm <b>82429</b> B 105,0 cm <b>T 4,4 cm</b></p>	364,- 387,- 411,- 460,- 504,- 555,-	385,- 407,- 432,- 485,- 532,- 582,-
 <p><b>81620</b> Paneelbreite 60,0 cm 1 Paneel, 3 Haken groß, 10 Haken klein <b>T 10,1 cm</b> Höhe Haken (von unten) 105,0 / 192,5 cm (preisgleich auch als Hänge-Garderobenpaneel: 5,5 R, Höhe 196,8 cm möglich = Best.-Nr. mit <b>H</b> ergänzen, 6 R, Höhe 214,4 cm möglich = Best.-Nr. mit <b>S</b> ergänzen  Haken Edelstahlfarbig (Standard) Haken Schwarz matt (auf Wunsch) Haken Weiß matt (auf Wunsch) Haken Wollweiß matt (auf Wunsch)</p>	642,-	677,-	 <p><b>31021</b> B 45,0 cm <b>82386</b> B 52,5 cm <b>32527</b> B 60,0 cm <b>32528</b> B 75,0 cm <b>32529</b> B 90,0 cm <b>82428</b> B 105,0 cm <b>T 4,4 cm</b></p>	338,- 359,- 380,- 429,- 471,- 518,-	355,- 377,- 401,- 453,- 495,- 544,-
<b>Beistelltische</b>					
			 <p><b>94581</b> Ø 45,0 cm <b>94582</b> Ø 60,0 cm <b>mit runder Holzplatte</b> H 40,0 cm  Bei Bestellung bitte angeben: Gestell Edelstahlfarbig, Schwarz matt, Weiß matt oder Wollweiß matt (ohne Aufpreis) Gestell in allen lieferbaren Lackausführungen (gegen Aufpreis)</p>	628,- 694,-	659,- 729,-
			<p><b>Gegen Aufpreis:</b> <b>1 x 94815</b> Aufpreis für Gestell in allen lieferbaren Lackausführungen</p>	94,-	94,-
 <p><b>**88023</b> Paneelbreite 60,0 cm 1 Paneel, 1 Garderobenstange, 4 Haken <b>T 31,7 cm</b> Höhe Garderobenstange 193,7 cm Höhe Haken 95,1 cm (preisgleich auch als Hänge-Garderobenpaneel: 5,5 R, Höhe 196,8 cm möglich = Best.-Nr. mit <b>H</b> ergänzen, 6 R, Höhe 214,4 cm möglich = Best.-Nr. mit <b>S</b> ergänzen  Haken Edelstahlfarbig (Standard) Haken Schwarz matt (auf Wunsch)</p>	724,-	761,-	 <p><b>94585</b> Ø 45,0 cm <b>94586</b> Ø 60,0 cm <b>mit runder Holzplatte</b> H 48,0 cm  Bei Bestellung bitte angeben: Gestell Edelstahlfarbig, Schwarz matt, Weiß matt oder Wollweiß matt (ohne Aufpreis) Gestell in allen lieferbaren Lackausführungen (gegen Aufpreis)</p>	645,- 706,-	678,- 741,-
			<p><b>Gegen Aufpreis:</b> <b>1 x 94815</b> Aufpreis für Gestell in allen lieferbaren Lackausführungen</p>	94,-	94,-

# KARA-FRAME-S

## Beistelltische

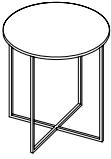
Best.-Nr. / Maße Beschreibung	PG 1	PG 2
 <p><b>94588</b> Ø 45,0 cm <b>94589</b> Ø 60,0 cm</p> <p><b>mit runder Holzplatte</b> H 56,0 cm</p> <p>Bei Bestellung bitte angeben: Gestell Edelstahlfarbig, Schwarz matt, Weiß matt oder Wollweiß matt (ohne Aufpreis) Gestell in allen lieferbaren Lackausführungen (gegen Aufpreis)</p> <p><b>Gegen Aufpreis:</b> <b>1 x 94815</b> Aufpreis für Gestell in allen lieferbaren Lackausführungen</p>	661,- 720,-	694,- 756,-
	94,-	94,-

## Funktionstische mit Rahmengestell (Metall)

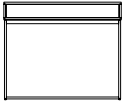
Best.-Nr. / Maße Beschreibung	PG 1	PG 2
 <p><b>83271</b> 93,2 x 30,0 cm <b>14938</b> 108,2 x 30,0 cm</p> <p><b>83272</b> 93,2 x 39,6 cm <b>14939</b> 108,2 x 39,6 cm</p> <p><b>83273</b> 93,2 x 60,0 cm <b>14940</b> 108,2 x 60,0 cm</p> <p>1 Schubkasten mit Push to open H 77,5 cm</p> <p><b>Wandbefestigung erforderlich</b></p> <p>Höhe unter Zarge 63,5 cm Höhe unter Traverse 60,5 cm</p> <p>Rahmengestell in Edelstahlfarbig (Standard) Chrom glänzend (auf Wunsch) Schwarz matt (auf Wunsch) Weiß matt (auf Wunsch) Wollweiß matt (auf Wunsch) alle lieferbaren Lackausführungen (auf Wunsch)</p> <p><b>Gegen Aufpreis:</b> <b>1 x 91330</b> Kabeldurchlass Metall (Nur möglich bei T 60,0 cm) <b>1 x 92389</b> Hochgl. Front 0,5 R / B 90 cm <b>1 x 92390</b> Hochgl. Front 0,5 R / B 105 cm <b>1 x 92626</b> Hochgl. Korpuschülle 1 R / B 90 cm <b>1 x 92632</b> Hochgl. Korpuschülle 1 R / B 105 cm <b>1 x 91272</b> Hochgl. Korpuschülle + Front 1 R / B 90 cm <b>1 x 91279</b> Hochgl. Korpuschülle + Front 1 R / B 105 cm <b>1 x 94818</b> Aufpreis für Rahmengestell in allen lieferbaren Lackausführungen</p>	1304,- 1411,-	1369,- 1481,-
	49,-	49,-

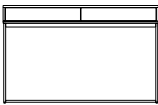
Best.-Nr. / Maße Beschreibung	PG 1	PG 2
 <p><b>83274</b> 123,2 x 30,0 cm <b>83275</b> 153,2 x 30,0 cm</p> <p><b>83276</b> 123,2 x 39,6 cm <b>83277</b> 153,2 x 39,6 cm</p> <p><b>83278</b> 123,2 x 60,0 cm <b>83279</b> 153,2 x 60,0 cm</p> <p>2 Schubkästen mit Push to open H 77,5 cm</p> <p><b>Wandbefestigung erforderlich</b></p> <p>Höhe unter Zarge 63,5 cm Höhe unter Traverse 60,5 cm</p> <p>Rahmengestell in Edelstahlfarbig (Standard) Schwarz matt (auf Wunsch) Weiß matt (auf Wunsch) Wollweiß matt (auf Wunsch) alle lieferbaren Lackausführungen (auf Wunsch)</p> <p><b>Gegen Aufpreis:</b> <b>1 x 91330</b> Kabeldurchlass Metall (Nur möglich bei T 60,0 cm) <b>1 x 92391</b> Hochgl. Front 0,5 R / B 120 cm <b>1 x 92393</b> Hochgl. Front 0,5 R / B 150 cm <b>1 x 92638</b> Hochgl. Korpuschülle 1 R / B 120 cm <b>1 x 92650</b> Hochgl. Korpuschülle 1 R / B 150 cm <b>1 x 91282</b> Hochgl. Korpuschülle + Front 1 R / B 120 cm <b>1 x 91810</b> Hochgl. Korpuschülle + Front 1 R / B 150 cm <b>1 x 94818</b> Aufpreis für Rahmengestell in allen lieferbaren Lackausführungen</p>	1570,- 1694,-	1652,- 1778,-
	49,-	49,-



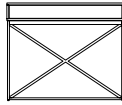

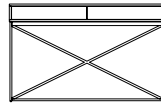

## Funktionstische mit Rahmengestell (Metall)

Best.-Nr. / Maße Beschreibung	PG 1	PG 2
 <p><b>83289</b> 93,2 x 39,6 cm <b>14941</b> 108,2 x 39,6 cm</p> <p><b>83290</b> 93,2 x 60,0 cm <b>14942</b> 108,2 x 60,0 cm</p> <p>1 Schubkasten mit Push to open H 77,5 cm</p> <p>Höhe unter Zarge 63,5 cm Höhe unter Traverse 60,5 cm</p> <p><b>Freistehend als Raumteiler möglich!</b></p> <p>Rahmengestell in Edelstahlfarbig (Standard) Chrom glänzend (auf Wunsch) Schwarz matt (auf Wunsch) Weiß matt (auf Wunsch) Wollweiß matt (auf Wunsch) alle lieferbaren Lackausführungen (auf Wunsch)</p> <p><b>Gegen Aufpreis:</b> <b>1 x 91330</b> Kabeldurchlass Metall (Nur möglich bei T 60,0 cm) <b>1 x 92389</b> Hochgl. Front 0,5 R / B 90 cm <b>1 x 92390</b> Hochgl. Front 0,5 R / B 105 cm <b>1 x 92626</b> Hochgl. Korpuschülle 1 R / B 90 cm <b>1 x 92632</b> Hochgl. Korpuschülle 1 R / B 105 cm <b>1 x 91272</b> Hochgl. Korpuschülle + Front 1 R / B 90 cm <b>1 x 91279</b> Hochgl. Korpuschülle + Front 1 R / B 105 cm <b>1 x 94818</b> Aufpreis für Rahmengestell in allen lieferbaren Lackausführungen</p>	1866,- 1977,-	1962,- 2076,-
	49,-	49,-

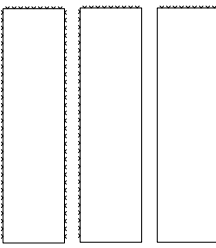
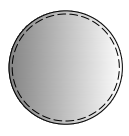

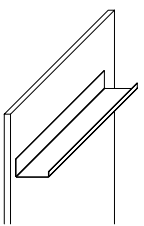
Best.-Nr. / Maße Beschreibung	PG 1	PG 2
 <p><b>83293</b> 123,2 x 39,6 cm <b>83294</b> 153,2 x 39,6 cm</p> <p><b>83295</b> 123,2 x 60,0 cm <b>83296</b> 153,2 x 60,0 cm</p> <p>2 Schubkästen mit Push to open H 77,5 cm</p> <p>Höhe unter Zarge 63,5 cm Höhe unter Traverse 60,5 cm</p> <p><b>Freistehend als Raumteiler möglich!</b></p> <p>Rahmengestell in Edelstahlfarbig (Standard) Schwarz matt (auf Wunsch) Weiß matt (auf Wunsch) Wollweiß matt (auf Wunsch) alle lieferbaren Lackausführungen (auf Wunsch)</p> <p><b>Gegen Aufpreis:</b> <b>1 x 91330</b> Kabeldurchlass Metall (Nur möglich bei T 60,0 cm) <b>1 x 92391</b> Hochgl. Front 0,5 R / B 120 cm <b>1 x 92393</b> Hochgl. Front 0,5 R / B 150 cm <b>1 x 92638</b> Hochgl. Korpuschülle 1 R / B 120 cm <b>1 x 92650</b> Hochgl. Korpuschülle 1 R / B 150 cm <b>1 x 91282</b> Hochgl. Korpuschülle + Front 1 R / B 120 cm <b>1 x 91810</b> Hochgl. Korpuschülle + Front 1 R / B 150 cm <b>1 x 94819</b> Aufpreis für Rahmengestell in allen lieferbaren Lackausführungen</p>	2226,- 2389,-	2338,- 2510,-
	49,-	49,-

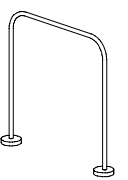

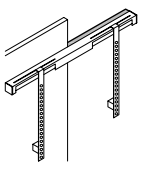



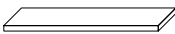
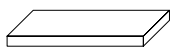
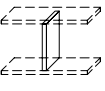
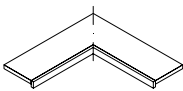
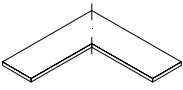
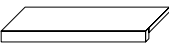
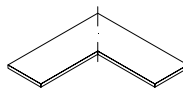

## Zubehör Paneelsystem

Best.-Nr. / Maße Beschreibung	PG 1	PG 2	Best.-Nr. / Maße Beschreibung	PG 1	PG 2
 <p>LED-Beleuchtung für Paneel inkl. Vorschaltgerät, Zuleitung und Fußschalter 7,2 Watt pro Meter</p> <p><b>94679</b> bis B 100,0 cm <b>94680</b> bis B 150,0 cm <b>94681</b> bis B 200,0 cm <b>94682</b> bis B 250,0 cm <b>94683</b> bis B 300,0 cm <b>94684</b> bis B 350,0 cm <b>94685</b> bis B 400,0 cm <b>94686</b> bis B 450,0 cm <b>94687</b> bis B 500,0 cm <b>94688</b> bis B 550,0 cm <b>94689</b> bis B 600,0 cm <b>94690</b> bis B 650,0 cm <b>94691</b> bis B 700,0 cm <b>94692</b> bis B 750,0 cm <b>94693</b> bis B 800,0 cm <b>94781</b> bis B 850,0 cm</p> <p>In Kombination mit der Beleuchtung entfällt die Abschlussleiste der Paneele. Die Gesamthöhe bleibt gleich. Die Leuchte wird mit einem Leuchtmittel der <b>Energieklasse F</b> geliefert. Weitere Informationen zum Leuchtmittel siehe Zusatzliste „Zubehör im Detail“.</p>			 <p>Spiegel rund (randlos)</p> <p><b>89894</b> Ø 75,0 cm <b>89895</b> Ø 90,0 cm <b>89896</b> Ø 105,0 cm</p> <p><b>T 2,5 cm</b></p> <p><b>Gegen Aufpreis:</b> <b>1 x 94369</b> LED-Bel. Ø 75,0 cm ~18 Watt <b>1 x 93829</b> LED-Bel. Ø 90,0 cm ~20 Watt <b>1 x 94368</b> LED-Bel. Ø 105,0 cm ~23 Watt</p> <p>inkl. Vorschaltgerät, Zuleitung und Fußschalter</p> <p>Die Positionierung des Spiegels wird werksseitig vorgenommen (Oberkante 200,0 cm). Kundenwünsche können berück- sichtigt werden, bitte genaue Position angeben.</p>		
			 <p>Garderobenbeschläge <b>94694</b> B 60,0 cm 1 Garderobenstange, 4 Haken <b>T 27,5 cm</b></p> <p>Höhe Garderobenstange 193,7 cm Höhe Haken 95,1 cm</p> <p>Die Garderobenbeschläge können links- oder rechtsseitig auf einem Fix-, Individual- oder Ausgleichspaneel montiert werden. Die Bohrungen der Beschläge erfolgen werksseitig, bitte die gewünschte Position angeben.</p>		
 <p>Metallwandborde</p> <p><b>14929</b> B 30,0 cm <b>14930</b> B 45,0 cm <b>14931</b> B 60,0 cm <b>14932</b> B 75,0 cm <b>14933</b> B 90,0 cm <b>14934</b> B 105,0 cm <b>14935</b> B 120,0 cm <b>14936</b> B 135,0 cm <b>14937</b> B 150,0 cm</p> <p>H 8,8 (hinten) / 2,8 (vorne), Gesamttiefe 16,0, Nutztiefe 15,5 cm</p> <p>Preisgleich in allen lieferbaren Lackaus- führungen möglich.</p> <p>Die Positionierung des Metallwandbordes wird werksseitig vorgenommen Bitte genaue Position angeben.</p> <p>nicht möglich: – Hochglanz – Beleuchtung – Sondermaße</p>			 <p>Garderobenbeschläge <b>94695</b> B 75,0 cm 1 Garderobenstange, 5 Haken <b>T 27,5 cm</b></p> <p>Höhe Garderobenstange 193,7 cm Höhe Haken 95,1 cm</p> <p>Die Garderobenbeschläge können links- oder rechtsseitig auf einem Fix-, Individual- oder Ausgleichspaneel montiert werden. Die Bohrungen der Beschläge erfolgen werksseitig, bitte die gewünschte Position angeben.</p>		
 <p>Magnetischer Buchhalter</p> <p><b>94846</b> 2er Set</p> <p>Ausführung Schwarz matt Haltekraft 8,0 kg</p> <p>H 13,0, T 12,3, Ø Buchhalter 0,8, Ø Magnet 3,1 cm</p>			 <p>Garderobenbeschläge <b>94696</b> B 120,0 cm 1 Garderobenstange, 7 Haken <b>T 27,5 cm</b></p> <p>Höhe Garderobenstange 193,7 cm Höhe Haken 95,1 cm</p> <p>Die Garderobenbeschläge können links- oder rechtsseitig auf einem Fix-, Individual- oder Ausgleichspaneel montiert werden. Die Bohrungen der Beschläge erfolgen werksseitig, bitte die gewünschte Position angeben.</p>		
 <p><b>94592</b> TV-Halterung (starr) inkl. Distanzmaterial</p> <p>TV-Gerät wird teilweise vor dem Paneel und der Wand montiert</p> <p>Belastbarkeit 35,0 kg</p> <p>VESA-Norm</p>					



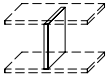
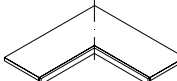
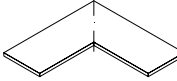

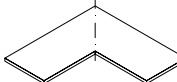
## Wangen, Tiefe 26,4 cm

Best.-Nr. / Maße Beschreibung	PG 1	PG 2	Best.-Nr. / Maße Beschreibung	PG 1	PG 2
 <p><b>30851</b> H 145,3 cm 4 R <b>30852</b> H 180,5 cm 5 R <b>60361</b> H 215,7 cm 6 R <b>30002</b> H 233,3 cm 6,5 R <b>60362</b> H 250,9 cm 7 R <b>60363</b> H 260,0 cm <b>60338</b> H min. 30,0 bis max. 190,0 cm (Preis pro angefangene 10,0 cm, inkl. Kopfkante)</p> <p><b>61008</b> H bis max. 427,7 cm (Wunschmaß bitte angeben. Überlange Wangen werden grundsätzlich auf der Höhe 215,7 cm geteilt.)</p> <p><b>Wangen inkl. Höhenversteller</b> St. 2,9, T 26,4 cm</p> <ul style="list-style-type: none"> <li>– Bohrungen im Modellraster.</li> <li>– Außen- und Mittelwangen werden kommissionsorientiert gebohrt.</li> <li>– Bauseitige Wandbefestigung zwingend erforderlich.</li> </ul> <p><b>Gegen Aufpreis:</b> <b>1 x 90079</b> Höhenkürzung <b>1 x 93563</b> Kopfkante Wangen bis 190,0 cm inkl. Kopfkante (ohne Aufpreis)</p> <p>Raumteilerausführung siehe Seite 115</p> <p>Fertigung als Aufsatzwange, nicht bodenstehende Wange oder Wangenlösung im Überbau gegen Berechnung siehe Seite 115.</p>	135,-	140,-	 <p><b>Zwischenbauböden**</b></p> <p><b>60367</b> B 27,1 cm <b>60369</b> B 30,0 cm <b>60450</b> B 37,5 cm <b>60370</b> B 45,0 cm <b>30365</b> B 52,5 cm <b>60371</b> B 60,0 cm <b>60372</b> B 75,0 cm <b>60373</b> B 90,0 cm <b>32279</b> B 105,0 cm</p> <p>St. 2,6, T 26,4 cm (inkl. 1,5 cm Bodenrücksprung)</p>	54,-	56,-
	355,-	378,-		 <p><b>Abdeckblätter</b></p> <p><b>60601</b> B 27,1 cm <b>60603</b> B 30,0 cm <b>60604</b> B 37,5 cm <b>60606</b> B 45,0 cm <b>30367</b> B 52,5 cm <b>60607</b> B 60,0 cm <b>60608</b> B 75,0 cm <b>60609</b> B 90,0 cm <b>30063</b> B 105,0 cm</p> <p>St. 1,6, T 26,7 cm</p> <p>Abdeckblatt nur in Verbindung mit Wangenboden möglich.</p>	61,-
 <p><b>30745</b> H 15,0 cm, 0,5 R <b>60056</b> H 32,6 cm, 1 R <b>61021</b> H 50,2 cm, 1,5 R <b>60057</b> H 67,8 cm, 2 R</p> <p><b>32146</b> vom Standard abweichende Einbauposition</p> <p>St. 2,9, T 26,4 cm (inkl. 1,5 cm Bodenrücksprung)</p> <p>Bei Verwendung mit Zwischenbauböden &lt; 90 cm nur mittiger Einbau möglich!</p> <p>Bei Verwendung mit Zwischenbauböden &gt; 90 cm mittiger und versetzter Einbau möglich. Bei versetztem Einbau wird die Zwischenbauwange 30 cm nach innen eingerückt!</p>	67,-	70,-	 <p><b>60459</b></p> <p><b>Eck-Sockelboden</b> B 77,1 x 77,1 cm, St. inkl. Sockelleiste 4,5 cm</p> <p><b>T 26,4 cm</b> (inkl. 1,5 cm Bodenrücksprung)</p>	196,-	203,-
	70,-	77,-		 <p><b>60457</b></p> <p><b>Eckboden</b> (Beschläge sichtbar) B 77,1 x 77,1, St. 2,6, T 26,4 cm (inkl. 1,5 cm Bodenrücksprung)</p>	170,-
 <p><b>Sockelboden</b></p> <p><b>60949</b> B 27,1 cm <b>60388</b> B 30,0 cm <b>60454</b> B 37,5 cm <b>60389</b> B 45,0 cm <b>30366</b> B 52,5 cm <b>60390</b> B 60,0 cm <b>60391</b> B 75,0 cm <b>60392</b> B 90,0 cm <b>32285</b> B 105,0 cm</p> <p>St. inkl. Sockelleiste 4,5, T 26,4 cm (inkl. 1,5 cm Bodenrücksprung)</p>	63,-	65,-	 <p><b>61103</b></p> <p><b>Eck-Abdeckblatt</b> B 77,1 x 77,1, St. 1,6, T 26,7 cm</p>	175,-	187,-
	63,-	65,-		 <p><b>60461</b></p> <p><b>Eckleiste</b> bis H 260,0 cm 1 x pro Ecke erforderlich</p>	61,-

## Wangen, Tiefe 36,0 cm

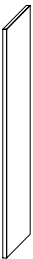

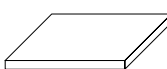
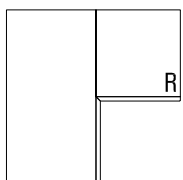
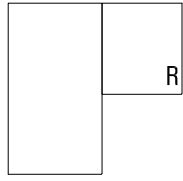

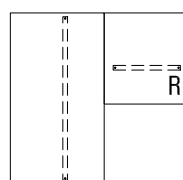
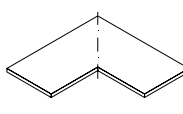
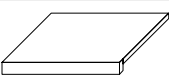
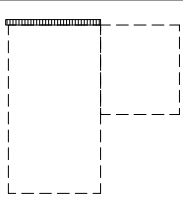
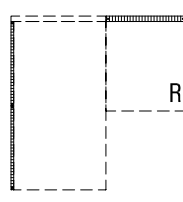
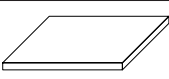
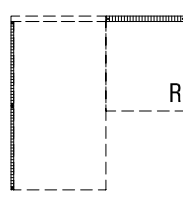
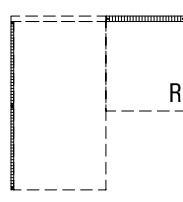

Best.-Nr. / Maße Beschreibung	PG 1	PG 2	Best.-Nr. / Maße Beschreibung	PG 1	PG 2
 <p><b>30857</b> H 145,3 cm 4 R <b>30858</b> H 180,5 cm 5 R <b>60364</b> H 215,7 cm 6 R <b>30006</b> H 233,3 cm 6,5 R <b>60365</b> H 250,9 cm 7 R <b>60366</b> H 260,0 cm <b>60339</b> H min. 30,0 bis max. 190,0 cm (Preis pro angefangene 10,0 cm, inkl. Kopfkante)</p> <p><b>61016</b> H bis max. 427,7 cm (Wunschmaß bitte angeben. Überlange Wangen werden grundsätzlich auf der Höhe 215,7 cm geteilt.)</p> <p>Raumteilerausführung siehe Seite 115</p> <p>Fertigung als Aufsatzwange, nicht bodenstehende Wange oder Wangenlösung im Überbau gegen Berechnung siehe Seite 115.</p> <p><b>Gegen Aufpreis:</b> 1 x <b>90079</b> Höhenkürzung 1 x <b>93563</b> Kopfkante Wangen bis 190,0 cm inkl. Kopfkante (ohne Aufpreis)</p> <p>St. 2,9, T 36,0 cm</p> <p><b>Wangen inkl. Höhenversteller</b></p> <ul style="list-style-type: none"> <li>– Bohrungen im Modellraster.</li> <li>– Außen- und Mittelwangen werden kommissionsorientiert gebohrt.</li> <li>– Bauseitige Wandbefestigung zwingend erforderlich.</li> </ul>	147,-	156,-	 <p><b>Zwischenbauböden**</b></p> <p><b>60376</b> B 27,1 cm <b>60378</b> B 30,0 cm <b>60379</b> B 37,5 cm <b>60380</b> B 45,0 cm <b>30548</b> B 52,5 cm <b>60381</b> B 60,0 cm <b>60382</b> B 75,0 cm <b>60383</b> B 90,0 cm <b>32306</b> B 105,0 cm</p> <p>St. 2,6, T 36,0 cm (inkl. 1,5 cm Bodenrücksprung)</p>	58,-	61,-
	401,-	432,-		61,-	61,-
	23,-	23,-	 <p><b>Abdeckblätter</b></p> <p><b>60610</b> B 27,1 cm <b>60612</b> B 30,0 cm <b>60613</b> B 37,5 cm <b>60615</b> B 45,0 cm <b>30886</b> B 52,5 cm <b>60616</b> B 60,0 cm <b>60617</b> B 75,0 cm <b>60618</b> B 90,0 cm <b>30075</b> B 105,0 cm</p> <p>St. 1,6, T 36,3 cm</p> <p>Abdeckblatt nur in Verbindung mit Wangenboden möglich.</p>	68,-	70,-
	37,-	40,-		70,-	70,-
 <p><b>30750</b> H 15,0 cm, 0,5 R <b>60058</b> H 32,6 cm, 1 R <b>61022</b> H 50,2 cm, 1,5 R <b>60059</b> H 67,8 cm, 2 R</p> <p><b>32146</b> vom Standard abweichende Einbauposition</p> <p>St. 2,9, T 36,0 cm (inkl. 1,5 cm Bodenrücksprung)</p> <p>Bei Verwendung mit Zwischenbauböden &lt; 90 cm nur mittiger Einbau möglich!</p> <p>Bei Verwendung mit Zwischenbauböden &gt; 90 cm mittiger und versetzter Einbau möglich. Bei versetztem Einbau wird die Zwischenbauwange 30 cm nach innen eingerückt!</p>	71,-	75,-	 <p><b>60460</b></p> <p><b>Eck-Sockelboden</b> B 77,1 x 77,1 cm, St. inkl. Sockelleiste 4,5 cm</p> <p><b>T 36,0 cm</b> (inkl. 1,5 cm Bodenrücksprung)</p>	208,-	224,-
	78,-	82,-		184,-	196,-
	85,-	89,-	 <p><b>60458</b></p> <p><b>Eckboden</b> (Beschläge sichtbar) B 77,1 x 77,1, St. 2,6, T 36,0 cm (inkl. 1,5 cm Bodenrücksprung)</p>		
	92,-	97,-			
 <p><b>Sockelboden</b></p> <p><b>60952</b> B 27,1 cm <b>60396</b> B 30,0 cm <b>60397</b> B 37,5 cm <b>60398</b> B 45,0 cm <b>30663</b> B 52,5 cm <b>60399</b> B 60,0 cm <b>60400</b> B 75,0 cm <b>60401</b> B 90,0 cm <b>32312</b> B 105,0 cm</p> <p>St. inkl. Sockelleiste 4,5, T 36,0 cm (inkl. 1,5 cm Bodenrücksprung)</p>	70,-	77,-	 <p><b>61104</b></p> <p><b>Eck-Abdeckblatt</b> B 77,1 x 77,1, St. 1,6, T 36,3 cm</p>	194,-	201,-
	70,-	77,-		61,-	63,-
	77,-	82,-	 <p><b>60461</b></p> <p><b>Eckleiste</b> bis H 260,0 cm 1 x pro Ecke erforderlich</p>		
	82,-	89,-			
	86,-	89,-			
	89,-	93,-			
	91,-	96,-			
	98,-	105,-			
	107,-	112,-			
	113,-	119,-			

## Begehbarer Schrank Wangen, Tiefe 50,8 cm

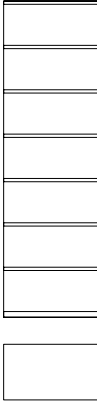
Best.-Nr. / Maße Beschreibung	PG 1	PG 2	Best.-Nr. / Maße Beschreibung	PG 1	PG 2
 <p><b>78660</b> H 145,3 cm 4 R <b>78661</b> H 180,5 cm 5 R <b>78662</b> H 215,7 cm 6 R <b>78663</b> H 233,3 cm 6,5 R <b>78664</b> H 250,9 cm 7 R <b>78665</b> H 260,0 cm <b>78666</b> H min. 30,0 bis max. 190,0 cm (Preis pro angefangene 10,0 cm, inkl. Kopfkante)</p> <p><b>81466</b> H bis max. 350,0 cm (Wunschmaß bitte angeben. Überlange Wangen werden grundsätzlich auf der Höhe 215,7 cm geteilt.)</p> <p><b>Wangen inkl. Höhenversteller</b> St. 2,9, T 50,8 cm</p> <ul style="list-style-type: none"> <li>– Bohrungen im Modellraster.</li> <li>– Außen- und Mittelwangen werden kommissionsorientiert gebohrt.</li> <li>– Bauseitige Wandbefestigung zwingend erforderlich.</li> </ul> <p><b>Gegen Aufpreis:</b> <b>1 x 90079</b> Höhenkürzung <b>1 x 93563</b> Kopfkante Wangen bis 190,0 cm inkl. Kopfkante (ohne Aufpreis)</p>	215,-	226,-	 <p><b>Zwischenbauböden mit Kleiderstange**</b></p> <p><b>78696</b> B 45,0 cm <b>78697</b> B 52,5 cm <b>78698</b> B 60,0 cm <b>78699</b> B 75,0 cm <b>78700</b> B 90,0 cm <b>78701</b> B 105,0 cm</p> <p>St. 2,6, T 50,8 cm (inkl. 1,5 cm Bodenrücksprung)</p>	125,-	131,-
	559,-	587,-		 <p><b>Abdeckblätter</b></p> <p><b>80172</b> B 27,1 cm <b>78705</b> B 30,0 cm <b>78706</b> B 37,5 cm <b>78707</b> B 45,0 cm <b>78708</b> B 52,5 cm <b>78709</b> B 60,0 cm <b>78710</b> B 75,0 cm <b>78711</b> B 90,0 cm <b>78712</b> B 105,0 cm</p> <p>St. 1,6, T 51,1 cm</p> <p>Abdeckblatt nur in Verbindung mit Wangenboden möglich.</p>	104,-
<p>Raumteilerausführung siehe Seite 115</p> <p>Fertigung als Aufsatzwange, nicht bodenstehende Wange oder Wangenlösung im Überbau gegen Berechnung siehe Seite 115.</p>	23,-	23,-	 <p><b>78716</b> rechts (Abb.) <b>80999</b> links (gespiegelt)</p> <p><b>Eck-Sockelboden</b> B 92,9 x 92,9 cm, St. inkl. Sockelleiste 4,5 cm <b>T 50,8 cm</b> (inkl. 1,5 cm Bodenrücksprung)</p>	295,-	310,-
	37,-	40,-		 <p><b>78717</b> rechts (Abb.) <b>81001</b> links (gespiegelt)</p> <p><b>Eckboden (Beschläge sichtbar)</b> B 92,9 x 92,9, St. 2,6, T 50,8 cm (inkl. 1,5 cm Bodenrücksprung)</p>	252,-
 <p><b>78667</b> H 15,0 cm, 0,5 R <b>78668</b> H 32,6 cm, 1 R <b>78669</b> H 50,2 cm, 1,5 R <b>78670</b> H 67,8 cm, 2 R <b>78671</b> Preis pro angefangene 10,0 cm ab Höhe 2R</p> <p><b>32146</b> vom Standard abweichende Einbauposition</p> <p>St. 2,9, T 50,8 cm (inkl. 1,5 cm Bodenrücksprung)</p> <p>Bei Verwendung mit Zwischenbauböden &lt; 90 cm nur mittiger Einbau möglich!</p> <p>Bei Verwendung mit Zwischenbauböden &gt; 90 cm mittiger und versetzter Einbau möglich.</p> <p>Bei versetztem Einbau wird die Zwischenbauwange 30 cm nach innen eingerückt!</p>	92,-	97,-	 <p><b>80167</b> rechts (Abb.) <b>81002</b> links (gespiegelt)</p> <p><b>Eckboden mit Kleiderstange (Beschläge sichtbar)</b> B 92,9 x 92,9, St. 2,6, T 50,8 cm (inkl. 1,5 cm Bodenrücksprung)</p>	336,-	353,-
	115,-	121,-		 <p><b>80175</b></p> <p><b>Eck-Abdeckblatt</b> B 92,9 x 92,9, St. 1,6, T 51,1 cm</p>	417,-
 <p><b>Sockelboden</b></p> <p><b>80171</b> B 27,1 cm <b>78673</b> B 30,0 cm <b>78674</b> B 37,5 cm <b>78675</b> B 45,0 cm <b>78676</b> B 52,5 cm <b>78677</b> B 60,0 cm <b>78678</b> B 75,0 cm <b>78679</b> B 90,0 cm <b>78680</b> B 105,0 cm</p> <p>St. inkl. Sockelleiste 4,5, T 50,8 cm (inkl. 1,5 cm Bodenrücksprung)</p>	100,-	105,-	 <p><b>80169</b> bis H 260,0 cm <b>81467</b> bis max. H 350,0 cm</p> <p><b>Eckwange</b> in Rückwandausführung</p> <p>St. 2,9, T 50,8 cm</p> <ul style="list-style-type: none"> <li>– St. 2,9 cm im Schenkelmaß enthalten</li> <li>– Bohrungen im Modellraster.</li> <li>– Außen- und Mittelwangen werden kommissionsorientiert gebohrt.</li> <li>– Bauseitige Wandbefestigung zwingend erforderlich.</li> </ul>	344,-	361,-
	106,-	111,-		 <p>bis H 260,0 cm <b>80168</b> rechts (Abb.) <b>83394</b> links (gespiegelt)</p> <p>bis max. H 350,0 cm <b>81468</b> rechts (Abb.) <b>83395</b> links (gespiegelt)</p> <p><b>Rückwandset für begehbaren Eckschrank</b></p>	483,-
 <p><b>Zwischenbauböden**</b></p> <p><b>80170</b> B 27,1 cm <b>78685</b> B 30,0 cm <b>78686</b> B 37,5 cm <b>78687</b> B 45,0 cm <b>78688</b> B 52,5 cm <b>78689</b> B 60,0 cm <b>78690</b> B 75,0 cm <b>78691</b> B 90,0 cm <b>78692</b> B 105,0 cm</p> <p>St. 2,6, T 50,8 cm (inkl. 1,5 cm Bodenrücksprung)</p>	80,-	84,-	 <p>bis H 260,0 cm <b>80168</b> rechts (Abb.) <b>83394</b> links (gespiegelt)</p> <p>bis max. H 350,0 cm <b>81468</b> rechts (Abb.) <b>83395</b> links (gespiegelt)</p> <p><b>Rückwandset für begehbaren Eckschrank</b></p>	483,-	507,-
	82,-	86,-		 <p>bis H 260,0 cm <b>80168</b> rechts (Abb.) <b>83394</b> links (gespiegelt)</p> <p>bis max. H 350,0 cm <b>81468</b> rechts (Abb.) <b>83395</b> links (gespiegelt)</p> <p><b>Rückwandset für begehbaren Eckschrank</b></p>	780,-
	86,-	90,-		780,-	819,-

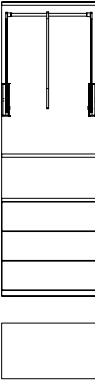
## Regal-Zwischenbauelemente 6,5 R, Höhe 233,3 cm

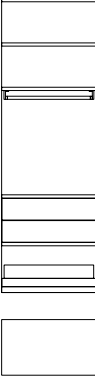
## Regal-Zwischenbauelemente 7 R, Höhe 250,9 cm

Best.-Nr. / Maße Beschreibung	PG 1	PG 2	Best.-Nr. / Maße Beschreibung	PG 1	PG 2
 <p><b>78736</b> B 45,0 cm <b>78737</b> B 52,5 cm <b>78738</b> B 60,0 cm <b>78739</b> B 75,0 cm <b>78740</b> B 90,0 cm <b>78741</b> B 105,0 cm</p> <p>1 Sockelboden, 6 Zwischenbauböden, 1 Rückwand</p> <p><b>T 50,8 cm</b> (inkl. 1,5 cm Bodenrücksprung)</p>	755,- 801,- 856,- 990,- 1084,- 1234,-	791,- 840,- 904,- 1038,- 1141,- 1296,-	 <p><b>78744</b> B 45,0 cm <b>78745</b> B 52,5 cm <b>78746</b> B 60,0 cm <b>78747</b> B 75,0 cm <b>78748</b> B 90,0 cm <b>78749</b> B 105,0 cm</p> <p>1 Sockelboden, 7 Zwischenbauböden, 1 Rückwand</p> <p><b>T 50,8 cm</b> (inkl. 1,5 cm Bodenrücksprung)</p>	855,- 905,- 970,- 1107,- 1208,- 1390,-	898,- 950,- 1018,- 1163,- 1268,- 1459,-
 <p><b>78752</b> B 45,0 cm <b>78753</b> B 52,5 cm <b>78754</b> B 60,0 cm <b>78755</b> B 75,0 cm <b>78756</b> B 90,0 cm <b>78757</b> B 105,0 cm</p> <p>1 Sockelboden, 1 Zwischenbauboden mit Kleiderstange, 2 Zwischenbauböden, 1 Rückwand</p> <p><b>T 50,8 cm</b> (inkl. 1,5 cm Bodenrücksprung)</p>	532,- 571,- 609,- 706,- 783,- 881,-	557,- 599,- 644,- 739,- 825,- 925,-	 <p><b>78760</b> B 45,0 cm <b>78761</b> B 52,5 cm <b>78762</b> B 60,0 cm <b>78763</b> B 75,0 cm <b>78764</b> B 90,0 cm <b>78765</b> B 105,0 cm</p> <p>1 Sockelboden, 1 Zwischenbauboden mit Kleiderstange, 2 Zwischenbauböden, 1 Rückwand</p> <p><b>T 50,8 cm</b> (inkl. 1,5 cm Bodenrücksprung)</p>	546,- 585,- 628,- 715,- 792,- 903,-	574,- 615,- 659,- 751,- 831,- 948,-
 <p><b>14343</b> B 75,0 cm <b>14344</b> B 90,0 cm <b>14345</b> B 105,0 cm</p> <p>3 Schubkästen 0,66R, 2 Zwischenbauböden, 1 Kleiderlift 3R, 1 Rückwand</p> <p><b>T 50,8 cm</b> (inkl. 1,5 cm Bodenrücksprung)</p>	1721,- 1869,- 2217,-	1790,- 1952,- 2311,-	 <p><b>14346</b> B 75,0 cm <b>14347</b> B 90,0 cm <b>14348</b> B 105,0 cm</p> <p>3 Schubkästen 0,66R, 2 Zwischenbauböden, 1 Kleiderlift 3R, 1 Rückwand</p> <p><b>T 50,8 cm</b> (inkl. 1,5 cm Bodenrücksprung)</p>	1731,- 1877,- 2239,-	1802,- 1958,- 2334,-
 <p><b>78775</b> B 52,5 cm <b>79673</b> B 60,0 cm <b>79674</b> B 75,0 cm <b>78778</b> B 90,0 cm</p> <p>1 Sockelboden, 1 Tablarboden, 1 Schubkasteneinsatz, 1 Zwischenbauboden mit Kleiderstange, 4 Zwischenbauböden, 1 Rückwand</p> <p><b>T 50,8 cm</b> (inkl. 1,5 cm Bodenrücksprung)</p>	1247,- 1328,- 1499,- 1645,-	1309,- 1400,- 1572,- 1730,-	 <p><b>78780</b> B 52,5 cm <b>79675</b> B 60,0 cm <b>79676</b> B 75,0 cm <b>78783</b> B 90,0 cm</p> <p>1 Sockelboden, 1 Tablarboden, 1 Schubkasteneinsatz, 1 Zwischenbauboden mit Kleiderstange, 4 Zwischenbauböden, 1 Rückwand</p> <p><b>T 50,8 cm</b> (inkl. 1,5 cm Bodenrücksprung)</p>	1262,- 1347,- 1509,- 1654,-	1325,- 1415,- 1584,- 1737,-

# KARA-FRAME-S



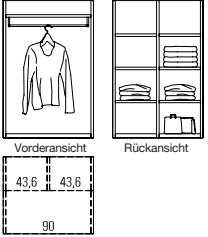
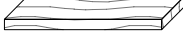
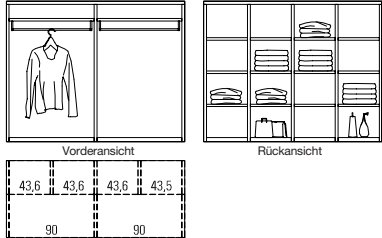
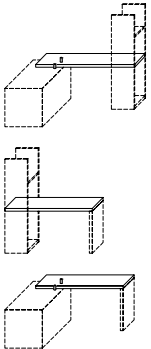
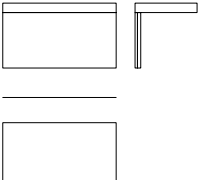

## Beidseitige Regal-Kombination 4 R, Höhe 148,6 cm

## Schreibplatte

Best.-Nr. / Maße Beschreibung	PG 1	PG 2	Best.-Nr. / Maße Beschreibung	PG 1	PG 2
 <p><b>79677</b> B 95,8 cm 8 Regalfächer B 43,6, 1 Boden mit Kleiderstange B 90,0 cm T 85,9 cm</p>	2515,-	2641,-	 <p><b>Schreibplatte / Bücherablage</b> <b>60469</b> im Zwischenbau (Preis pro angefangene 10,0 cm) Mindestpreis <b>31027</b> überstehend oder frei hängend (Preis pro angefangene 10,0 cm) Mindestpreis Mindestmaß 75,0 cm H 7,5, T 49,2 cm Artikel 60469: Anschluss an Korpuselemente T39,9 cm und Wangen T36,0 cm im Zwischen- bau. Freie Nischen bis 150,0 cm und Wangenunterstützung bis 240,0 cm. Ansonsten Artikel 31027 verwenden.</p> <p><b>Gegen Aufpreis:</b> <b>1 x 90242</b> Kabelkanal und Kabeldurchlass (Nur im Zwischenbau möglich) <b>1 x 90518</b> Kabeldurchlass</p>	26,- 376,- 35,- 492,-	26,- 397,- 37,- 518,-
 <p><b>78784</b> B 188,7 cm 16 Regalfächer B 43,6, 2 Böden mit Kleiderstange B 90,0 cm T 85,9 cm</p>	4307,-	4522,-	 <p><b>Tisch-/Schreibplatte</b> für Korpus- und Wangen- zwischenbau/-trennung mit optionaler Abstützung</p> <p><b>88531</b> Tiefe: 49,2 cm (Preis pro angefangene 10,0 cm) Mindestpreis <b>88532</b> Tiefe: 60,0 cm (Preis pro angefangene 10,0 cm) Mindestpreis <b>85905</b> Tiefe: 75,0 cm (Preis pro angefangene 10,0 cm) Mindestpreis Mindestmaß 75,0 cm Maximalmaß 270,0 cm H 4,5 cm</p> <p>Distanzstück in Edelstahlfarbig oder Schwarz matt erhältlich Wange (Fuß) kann links und/oder rechts verwendet werden Verstellbarkeit 0-15 mm</p> <p><b>Gegen Aufpreis:</b> <b>1 x 91330</b> Kabeldurchlass Metall <b>1 x 91514</b> Kabelwanne B 62 <b>1 x 91515</b> Kabelwanne B 102 <b>1 x 94388</b> Wange (Fuß) H70,1/T49,2 <b>1 x 94389</b> Wange (Fuß) H70,1/T60 <b>1 x 94355</b> Wange (Fuß) H70,1/T75 <b>1 x 93858</b> 2er Set Distanzstück</p>	19,- 291,- 21,- 317,- 23,- 357,-	20,- 305,- 22,- 333,- 24,- 375,-
 <p><b>Schreibplatte mit Blende</b> frei hängend</p> <p><b>61242</b> B 75,0 cm <b>61243</b> B 90,0 cm <b>61244</b> B 105,0 cm <b>61245</b> B 120,0 cm <b>61246</b> B 135,0 cm <b>61247</b> B 150,0 cm <b>61248</b> B 165,0 cm <b>61249</b> B 180,0 cm H 51,5, T 49,2 cm</p> <p><b>Gegen Aufpreis:</b> <b>1 x 90518</b> Kabeldurchlass</p>	530,- 576,- 625,- 672,- 721,- 763,- 812,- 861,-	558,- 607,- 658,- 702,- 754,- 800,- 847,- 898,-	121,-	121,-	

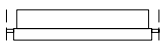
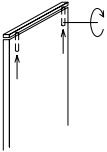

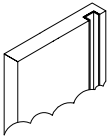
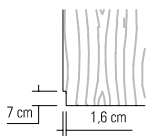
# KARA-FRAME-S

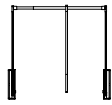
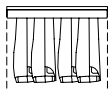
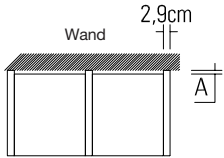
## Zubehör für Wangen und Wangen-Zwischenbauböden

	Best.-Nr. / Maße Beschreibung	PG 1	PG 2		Best.-Nr. / Maße Beschreibung	PG 1	PG 2
	<b>60462</b> durchgehende Lochreihe  Abstand der Bohrungen je 3,2 cm  (Aufpreis pro Wange)	30,-	30,-	  Einbauposition bitte angeben.	Ausziehbarer Tablarboden 0,5 R mit hinterer Blende  <b>92972</b> B 52,5 cm <b>93167</b> B 60,0 cm <b>93168</b> B 75,0 cm <b>92973</b> B 90,0 cm <b>92974</b> B 105,0 cm	235,- 246,- 258,- 274,- 288,-	246,- 259,- 271,- 288,- 302,-
	<b>60465</b> Deckenverspanner inkl. Höhenkürzung für raumhohe Wangen (lichte Raumhöhe angeben) Verstellbereich je 0 - 2,5 cm	54,-	54,-		Schubkasteneinsatz 1 R  <b>60409</b> B 27,1 cm <b>60410</b> B 30,0 cm <b>60411</b> B 37,5 cm <b>60412</b> B 45,0 cm <b>90267</b> B 52,5 cm <b>60413</b> B 60,0 cm <b>60414</b> B 75,0 cm  2 Schubkästen H 32,6, T 34,5 cm	166,- 170,- 184,- 201,- 210,- 229,- 257,-	173,- 175,- 196,- 208,- 226,- 238,- 268,-
	<b>90080</b> Kabelkanal für Wangen  inkl. Dichtungsbürste, pro Wange nur 1 x Kabelkanal möglich, Einbauposition (links oder rechts) angeben  (Aufpreis pro Wange, bei Bestellung von Wangenboden- beleuchtung enthalten)	96,-	96,-	Klappgriff in Lackausführung nicht möglich!  Hochglanz Aufpreise Front siehe Tabelle D Seite 119.	– Oben und unten Zwischen- bauböden erforderlich, nur bei Wangentiefe 36,0 und 45,6 cm möglich. – Nutztiefe immer für Tiefe 36,0 cm.		
	<b>94596</b> Sockel-Ausklindung H 7,0, T 1,6 cm (feste Maßvorgabe) (Aufpreis pro Wange)  In Verbindung mit Rückwand für Regal-/Zwischenbau nicht möglich  Korpuselemente können nicht ausgeklint werden	18,-	18,-	  Klappgriff in Lackausführung nicht möglich!  Hochglanz Aufpreise Front siehe Tabelle D Seite 119.	Schubkasteneinsatz 1 R  <b>78731</b> B 45,0 cm <b>78732</b> B 52,5 cm <b>78733</b> B 60,0 cm <b>78734</b> B 75,0 cm <b>78735</b> B 90,0 cm  2 Schubkästen H 35,2, T 45,0 cm  – oben und unten Zwischen- bauböden erforderlich, nur bei Wangentiefe 50,8 cm möglich. – Nutztiefe: 38,7 cm – hinter Schieberegalen mit Push to open, Klappgriff oder Griffleiste möglich.	272,- 289,- 311,- 350,- 391,-	285,- 304,- 327,- 368,- 411,-
	<b>92935</b> Kleiderlift 3 R mit integrierter Dämpfung für B 75,0 bis B 105,0 cm max. Tragkraft 10,0 kg Arm und Kleiderstange verchromt, Zugstange transparent, Gehäuse schwarz	358,-	358,-				
	Hosenauszug 2 R mit Oberboden (Zwischenbauböden)  <b>93131</b> B 52,5 cm (5 Halter) <b>93235</b> B 60,0 cm (7 Halter) <b>93236</b> B 75,0 cm (9 Halter) <b>93132</b> B 90,0 cm (11 Halter) <b>93133</b> B 105,0 cm (13 Halter)  für T 50,8 cm  Auszugsrahmen Magma mit Softenzug Frontblende 6,5 cm Halter mit Anti-Rutsch-System	338,- 378,- 422,- 477,- 534,-	355,- 396,- 444,- 501,- 561,-	<b>Maßdetails</b>  <b>Grundriss</b> A = 1,5 cm von Hinterkante Boden bis Hinterkante Wange. Die angegebenen Bodenmaße enthalten den Rücksprung von 1,5 cm zur Hinterkante der Wange.  			
Einbauposition bitte angeben.  Halter können einzeln entnommen werden.							

# KARA-FRAME-S

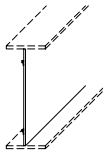

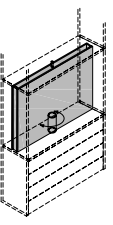
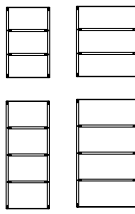

## Zubehör für Wangen und Wangen-Zwischenbauböden

Best.-Nr. / Maße Beschreibung	PG 1	PG 2	Best.-Nr. / Maße Beschreibung	PG 1	PG 2
 <p>Rückwand für Regal-Zwischenbau</p> <p><b>30085</b> B 27,1 H 30,0 bis 233,3 cm 105,- 110,-  <b>60404</b> B 30,0, H 30,0 bis 233,3 cm 105,- 110,-  <b>60473</b> B 37,5, H 30,0 bis 233,3 cm 124,- 128,-  <b>60405</b> B 45,0, H 30,0 bis 233,3 cm 140,- 145,-  <b>32036</b> B 52,5, H 30,0 bis 233,3 cm 161,- 168,-  <b>60406</b> B 60,0, H 30,0 bis 233,3 cm 180,- 194,-  <b>60407</b> B 75,0, H 30,0 bis 233,3 cm 229,- 238,-  <b>60408</b> B 90,0, H 30,0 bis 233,3 cm 273,- 289,-  <b>78652</b> B 105,0 (52,5/52,5), H 30,0 bis 233,3 cm 301,- 316,-</p> <p>Rückwände werden je nach Größe ggf. geteilt, max. Breite an einem Stück 90,0 cm</p> <p>Rückwände 3 bis 6,5 Raster preisgleich - unter 3 Raster und über 7 Raster Rückwand pro m<sup>2</sup> berechnen.</p> <p>Rückwände für begehbaren Schrank sind von der Wangenlänge abhängig. Ist nur 1 Raster sichtbar, erfolgt die Berechnung über Maßanfertigung mit Mindestpreis.</p> <p><b>80176</b> B 27,1 H 250,9 cm 115,- 121,-  <b>78720</b> B 30,0 H 250,9 cm 115,- 121,-  <b>78721</b> B 37,5 H 250,9 cm 135,- 142,-  <b>78722</b> B 45,0 H 250,9 cm 155,- 162,-  <b>78723</b> B 52,5 H 250,9 cm 176,- 185,-  <b>78724</b> B 60,0 H 250,9 cm 200,- 209,-  <b>78725</b> B 75,0 H 250,9 cm 239,- 251,-  <b>78726</b> B 90,0 H 250,9 cm 282,- 296,-  <b>78727</b> B 105,0 (52,5/52,5) H 250,9 cm 325,- 341,-</p> <p><b>60476</b> Maßanfertigung Preis/m<sup>2</sup> H max. 260,0 cm 203,- 210,-</p> <p>Mindestpreis 61,- 61,-</p> <p>St. 1,5 cm</p> <p><b>Gegen Aufpreis:</b>  <b>1 x 90518</b> Kabeldurchlass Ø 6,0 cm 33,- 33,-</p>			 <p>TV-Rückwand zum Einbau zwischen zwei Zwischenbauböden inkl. Kabeldurchlass</p> <p><b>31058</b> Rückwand nach Maß (Preis pro m<sup>2</sup>) 322,- 338,-  Mindestpreis 233,- 243,-</p> <p>T 1,5 cm</p> <p>max. Breite: 210,0 cm  max. Höhe: 140,0 cm  ab 90,0 cm geteilt</p> <p>Stabilisierende Unterkonstruktion für die mittige TV-Montage ist im Preis enthalten!</p> <p><b>Gegen Aufpreis:</b>  <b>1 x 90076</b> TV-Halterung 191,- 191,-  <b>1 x 91194</b> TV-Halterung für Paneelmontage 329,- 329,-  <b>1 x 91390</b> Hochgl. TV-Rückwand pro m<sup>2</sup> 203,- 203,-  Mindestpreis 154,- 154,-</p>		
<p><b>Passblende</b></p> <p><b>Ohne Abdeckblattverlängerung</b></p> <p><b>79071</b> 4 Raster 114,- 121,-  <b>79072</b> 5 Raster 135,- 140,-  <b>79073</b> 6 Raster 152,- 161,-  <b>79074</b> 6,5 Raster 164,- 173,-  <b>79075</b> 7 Raster 170,- 177,-  <b>79076</b> Höhe: 260,0 cm 175,- 184,-  <b>79077</b> Höhe bis max. 427,7 cm 287,- 299,-</p> <p><b>Mit Abdeckblattverlängerung</b></p> <p><b>79079</b> 4 Raster 138,- 142,-  <b>79080</b> 5 Raster 156,- 166,-  <b>79081</b> 6 Raster 175,- 184,-  <b>79082</b> 6,5 Raster 192,- 201,-  <b>79083</b> 7 Raster 198,- 205,-  <b>79084</b> Höhe: 260,0 cm 203,- 210,-  <b>79085</b> Höhe bis max. 427,7 cm 324,- 341,-</p> <p>Anpassbare Blende (25,0 cm), für die Wandseite wird eine Gegenleiste mitgeliefert.</p>			 <p>Grundausrüstung Schubkasten-Organisation bestehend aus:  1 x Antirutschmatte</p> <p><b>für T 36,0 cm</b></p> <p><b>93151</b> für B 45,0 cm 12,- 12,-  <b>93322</b> für B 52,5 cm 12,- 12,-  <b>93152</b> für B 60,0 cm 19,- 19,-  <b>93153</b> für B 75,0 cm 21,- 21,-  <b>93154</b> für B 90,0 cm 23,- 23,-</p>		
 <p>Grundausrüstung Schubkasten-Organisation bestehend aus:  1 x Antirutschmatte</p> <p><b>für Schubkasteneinsätze T 50,8 cm</b></p> <p><b>92964</b> für B 45,0 cm 27,- 27,-  <b>92965</b> für B 52,5 cm 29,- 29,-  <b>92966</b> für B 60,0 cm 29,- 29,-  <b>92967</b> für B 75,0 cm 31,- 31,-  <b>92968</b> für B 90,0 cm 33,- 33,-</p>			 <p><b>78658 TV-Drehpaneel für Wangentiefe 36,0 cm</b> 695,- 730,-  passend für 43" Bildschirmdiagonale</p> <p><b>Gegen Aufpreis:</b>  <b>90076</b> TV-Halterung 191,- 191,-  <b>93228</b> TV-Halterung mit seitlicher TV-Verschiebung (Verschiebbarkeit rechts/links 0-15 cm) 453,- 453,-</p> <p><b>90135</b> Infrarot Repeater (zur Übertragung des Infrarotsignals der Fernbedienung in das Klappenelement) Einbau im TV-Paneel 210,- 210,-  Ziffernblatt für 43" Nur in Edelfarbig möglich 391,- 391,-</p> <p>Hochglanz nicht möglich.</p> <p>Nur in Verbindung mit Korpuselementen möglich. B 105,0, H 65,2, T 1,5 cm</p> <p>Aufgrund des Kabelmanagements reduziert sich die Schubkastentiefe auf 24,0 cm</p> <p><b>Lichte Maße TV-Rückwand:</b>  B 103,0, H 63,2, T 9,2 cm</p>		
			 <p>Zusatzausrüstung Schubkasteneinteilung</p> <p>Ausführung Magma</p> <p><b>für T 36,0 cm</b></p> <p><b>91170</b> B 17,4 cm (3 Fächer) 61,- 61,-  <b>91171</b> B 24,8 cm (3 Fächer) 65,- 65,-</p> <p><b>für Schubkasteneinsätze T 50,8 cm</b></p> <p><b>92962</b> B 17,4 cm (4 Fächer) 70,- 70,-  <b>92963</b> B 24,8 cm (4 Fächer) 82,- 82,-</p> <p>Nur in Verbindung mit Grundausrüstung Schubkasten-Organisation möglich!</p> <p>Querstege der Schubkasteneinteilung nicht versetzbar.</p> <p>Weitere Informationen siehe Zusatzliste „Zubehör im Detail“.</p>		

# KARA-FRAME-S

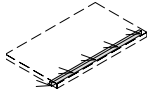

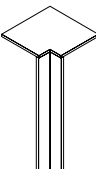
## Zubehör für Wangen und Wangen-Zwischenbauböden

## Zubehör Korpuselemente

Best.-Nr. / Maße Beschreibung		PG 1	PG 2	Best.-Nr. / Maße Beschreibung		PG 1	PG 2		
 <p>LED-Bodenbeleuchtung für Zwischenbauboden T50,8 cm mit abgewinkeltem Licht nach innen inkl. Vorschaltgerät, Zuleitung, Fußschalter und Kabelkanal in Wange (für jedes Element muss ein separates Beleuchtungsset berechnet werden)</p> <p>In Kombination mit Zwischenbauwange nicht möglich.</p> <p>In Kombination mit breitengekürzten Zwischenbauböden nicht möglich.</p>	<p><b>92954</b> 1er Set für B 45,0 cm ~3 Watt 172,-</p> <p><b>92955</b> 1er Set für B 52,5 cm ~3 Watt 180,-</p> <p><b>92956</b> 1er Set für B 60,0 cm ~3 Watt 186,-</p> <p><b>92957</b> 1er Set für B 75,0 cm ~4 Watt 190,-</p> <p><b>92958</b> 1er Set für B 90,0 cm ~5 Watt 201,-</p> <p><b>92959</b> 1er Set für B 105,0 cm ~6 Watt 215,-</p>			 <p>2er Set Kufen inkl. Unterboden</p> <p>Preis gilt bei Austausch von Sockel gegen Unterboden mit Kufen</p> <p>Verstellbarkeit 0-15 mm</p> <p><b>92837</b> bis B 45,0 cm 231,-</p> <p><b>94056</b> bis B 52,5 cm 240,-</p> <p><b>92838</b> bis B 60,0 cm 236,-</p> <p><b>92839</b> bis B 75,0 cm 247,-</p> <p><b>92840</b> bis B 90,0 cm 238,-</p> <p><b>92841</b> bis B 105,0 cm 252,-</p> <p><b>92842</b> bis B 120,0 cm 243,-</p> <p><b>92843</b> bis B 135,0 cm 257,-</p> <p><b>92844</b> bis B 150,0 cm 254,-</p> <p><b>92845</b> bis B 165,0 cm 266,-</p> <p><b>92846</b> bis B 180,0 cm 308,-</p> <p><b>92847</b> bis B 195,0 cm 313,-</p> <p><b>92848</b> bis B 210,0 cm 322,-</p> <p><b>92849</b> bis B 225,0 cm 327,-</p> <p><b>92850</b> bis B 240,0 cm 332,-</p> <p><b>92851</b> bis B 255,0 cm 336,-</p> <p><b>92852</b> bis B 270,0 cm 341,-</p> <p><b>für Eckelemente</b></p> <p><b>93849</b> beidseitiger Weiterbau 327,-</p> <p><b>93850</b> einseitiger Weiterbau 352,-</p> <p><b>93851</b> Solitär 341,-</p> <p><b>H 11,7 cm</b> (Kufe) 380,-</p> <p><b>H 13,3 cm</b> (Kufe mit Unterboden) 401,-</p> <p>Korpushöhe + 8,8 cm</p> <p><b>Gegen Aufpreis:</b></p> <p><b>94401</b> Aufpreis für 2er Set Kufe in allen lieferbaren Lackausführungen 390,-</p> <p><b>94400</b> Aufpreis für Kufe für Eckelemente einseitiger Weiterbau in allen lieferbaren Lackausführungen 460,-</p>					
	<p><b>93069</b> 2er Set für B 45,0 cm ~5 Watt 250,-</p> <p><b>93070</b> 2er Set für B 52,5 cm ~6 Watt 268,-</p> <p><b>93071</b> 2er Set für B 60,0 cm ~6 Watt 274,-</p> <p><b>93072</b> 2er Set für B 75,0 cm ~8 Watt 278,-</p> <p><b>93073</b> 2er Set für B 90,0 cm ~9 Watt 301,-</p> <p><b>93074</b> 2er Set für B 105,0 cm ~11 Watt 336,-</p>								
	<p><b>93077</b> 3er Set für B 45,0 cm ~7 Watt 329,-</p> <p><b>93078</b> 3er Set für B 52,5 cm ~8 Watt 356,-</p> <p><b>93079</b> 3er Set für B 60,0 cm ~9 Watt 362,-</p> <p><b>93080</b> 3er Set für B 75,0 cm ~12 Watt 372,-</p> <p><b>93081</b> 3er Set für B 90,0 cm ~14 Watt 407,-</p> <p><b>93082</b> 3er Set für B 105,0 cm ~16 Watt 458,-</p>								
	<p><b>93085</b> 4er Set für B 45,0 cm ~9 Watt 401,-</p> <p><b>93086</b> 4er Set für B 52,5 cm ~11 Watt 442,-</p> <p><b>93087</b> 4er Set für B 60,0 cm ~12 Watt 454,-</p> <p><b>93088</b> 4er Set für B 75,0 cm ~15 Watt 464,-</p> <p><b>93089</b> 4er Set für B 90,0 cm ~18 Watt 511,-</p> <p><b>93090</b> 4er Set für B 105,0 cm ~21 Watt 573,-</p>								
	<p><b>93093</b> 5er Set für B 45,0 cm ~11 Watt 477,-</p> <p><b>93094</b> 5er Set für B 52,5 cm ~13 Watt 528,-</p> <p><b>93095</b> 5er Set für B 60,0 cm ~15 Watt 540,-</p> <p><b>93096</b> 5er Set für B 75,0 cm ~19 Watt 557,-</p> <p><b>93097</b> 5er Set für B 90,0 cm ~23 Watt 618,-</p> <p><b>93098</b> 5er Set für B 105,0 cm ~26 Watt 696,-</p>								
	<p><b>93101</b> 6er Set für B 45,0 cm ~14 Watt 550,-</p> <p><b>93102</b> 6er Set für B 52,5 cm ~16 Watt 616,-</p> <p><b>93103</b> 6er Set für B 60,0 cm ~18 Watt 628,-</p> <p><b>93104</b> 6er Set für B 75,0 cm ~23 Watt 647,-</p> <p><b>93105</b> 6er Set für B 90,0 cm ~27 Watt 726,-</p> <p><b>93106</b> 6er Set für B 105,0 cm ~32 Watt 818,-</p>								
	<p><b>91771</b> Schenkel 32,5 x 32,5 cm 289,-</p> <p>1 Eckabdeckblatt, 1 Eckleiste</p> <p><b>T 26,4 cm</b></p>		301,-						
	<p><b>91772</b> Schenkel 42,1 x 42,1 cm 289,-</p> <p>wie vor</p> <p><b>T 36,0 cm</b></p>		301,-						
	<p><b>78730</b> Schenkel 56,9 x 56,9 cm 304,-</p> <p>wie vor</p> <p><b>T 50,8 cm</b></p>		319,-						
	<p><b>93793</b> Eckleiste (ohne Eckabdeckblatt) 56,-</p> <p>Weiterbau mit einer Wange Höhe 215,7 - 260,0 cm oder einem Korpuselement 6/6,5 Raster 58,-</p>								
	<p>Die Leuchte wird mit einem Leuchtmittel der <b>Energieklasse F</b> geliefert.</p> <p>Weitere Informationen zum Leuchtmittel siehe Zusatzliste „Zubehör im Detail“.</p>								
	 <p><b>Ecke nicht als Stauraum nutzbar.</b></p> <p><b>einseitige Abdeckblatt-tiefenkürzung ohne Aufpreis</b></p> <p><b>Eine Ausklindung von max. 22,5 / 32,1 / 41,7 cm ist möglich. (Brandschutz-technische Auflagen müssen beachtet werden.)</b></p>								
	 <p>Sockelgleiter inkl. Unterboden</p> <p>Preis gilt bei Austausch von Sockel gegen Unterboden mit Gleiter</p> <p>Verstellbarkeit 0-12 mm</p> <p><b>92802</b> bis B 37,5 cm 93,-</p> <p><b>92803</b> bis B 45,0 cm 93,-</p> <p><b>93257</b> bis B 52,5 cm 103,-</p> <p><b>92804</b> bis B 60,0 cm 110,-</p> <p><b>92805</b> bis B 75,0 cm 126,-</p> <p><b>92806</b> bis B 90,0 cm 140,-</p> <p><b>92807</b> bis B 105,0 cm 154,-</p> <p><b>92808</b> bis B 120,0 cm 168,-</p> <p><b>92809</b> bis B 135,0 cm 180,-</p> <p><b>92810</b> bis B 150,0 cm 198,-</p> <p><b>92811</b> bis B 165,0 cm 210,-</p> <p><b>92812</b> bis B 180,0 cm 229,-</p> <p><b>92813</b> bis B 195,0 cm 240,-</p> <p><b>92814</b> bis B 210,0 cm 257,-</p> <p><b>92815</b> bis B 225,0 cm 271,-</p> <p><b>92816</b> bis B 240,0 cm 287,-</p> <p><b>92817</b> bis B 255,0 cm 299,-</p> <p><b>92818</b> bis B 270,0 cm 315,-</p> <p><b>94057</b> für Eckelemente 238,-</p> <p><b>H 2,5 cm</b> (Gleiter) 289,-</p> <p><b>H 4,1 cm</b> (Gleiter mit Unterboden)</p> <p>Korpushöhe - 0,4 cm</p>								
	<p>nicht möglich bei:</p> <ul style="list-style-type: none"> <li>- Eckabdeckblättern</li> <li>- Wangenelementen</li> <li>- Kleiderschränken</li> </ul>								



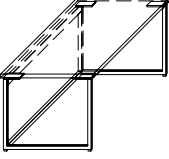

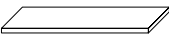
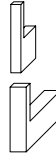
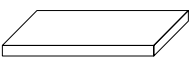
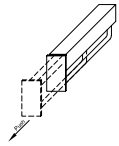

# KARA-FRAME-S

## Zubehör Korpuselemente

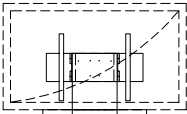
Best.-Nr. / Maße Beschreibung	PG 1	PG 2	Best.-Nr. / Maße Beschreibung	PG 1	PG 2
 <p>Rahmengestell (Metall) inkl. Unterboden für Korpuselemente 1 bis 4 R</p> <p>Preis gilt bei Austausch von Sockel gegen Unterboden mit Rahmengestell</p> <p>Verstellbarkeit 0-15 mm <b>für T 39,9 cm</b></p> <p><b>94114</b> für B 45,0 cm <b>94115</b> für B 60,0 cm <b>94116</b> für B 75,0 cm <b>94117</b> für B 90,0 cm <b>94118</b> für B 120,0 cm</p> <p><b>H 30,9 cm</b> (Rahmengestell) <b>H 32,5 cm</b> (Rahmengestell mit Unterboden)</p> <p>Korpushöhe + 28,0 cm</p> <p><b>Gegen Aufpreis:</b> <b>94814</b> Aufpreis für Rahmengen- stell in allen lieferbaren Lackausführungen</p> <p>nicht möglich bei: – Inneneckelementen – Eckabdeckblättern – Wangenelementen – Kleiderschränken – Elementen Tiefe 49,5 cm – Elementen 0,75 Raster – Elementen 5 - 6,5 Raster – Elementen als Raumteiler – Kombination von Schub- kastenelementen</p>			 <p>Glaseinlegeböden für Korpuselemente</p> <p>Stärke 0,8 cm <b>für T 39,9 cm</b></p> <p><b>90937</b> für B 45,0 cm <b>92981</b> für B 52,5 cm <b>90938</b> für B 60,0 cm <b>90939</b> für B 75,0 cm <b>90940</b> für B 90,0 cm</p> <p><b>für T 49,5 cm</b></p> <p><b>90941</b> für B 45,0 cm <b>92982</b> für B 52,5 cm <b>90942</b> für B 60,0 cm <b>90943</b> für B 75,0 cm <b>90944</b> für B 90,0 cm</p> <p>(für Zwischenbau- hängeelemente T 36,0 cm und Hängeelemente T 35,8 cm Best.-Nr. mit „H“ ergänzen)</p> <p>Bei dem Einsatz zusätzlicher Böden empfehlen wir die durchgehende Lochreihe siehe Seite 115.</p>		
 <p>Holzeinlegeböden für Korpuselemente</p> <p>Stärke 2,2 cm (Dekor) <b>für T 39,9 cm</b></p> <p><b>90927</b> für B 37,5 cm <b>90928</b> für B 45,0 cm <b>92975</b> für B 52,5 cm <b>90929</b> für B 60,0 cm <b>90930</b> für B 75,0 cm <b>90931</b> für B 90,0 cm <b>90294</b> für Inneneckelement</p> <p><b>für T 49,5 cm</b></p> <p><b>32181</b> für B 37,5 cm <b>90932</b> für B 45,0 cm <b>92976</b> für B 52,5 cm <b>90933</b> für B 60,0 cm <b>90934</b> für B 75,0 cm <b>90935</b> für B 90,0 cm</p>			 <p>Garderobenhaken zur bauseitigen Verwendung</p> <p><b>90878</b> Klein H 5,1, T 3,1, B 0,75 cm</p> <p><b>90858</b> Groß H 6,0, T 9,0, B 1,5 cm</p> <p>Haken Edelstahlfarbig (Standard) Haken Schwarz matt (auf Wunsch)</p> <p><b>94360</b> Klein (schräg) H 3,5, T 2,8, B 1,6 cm</p> <p><b>94361</b> Groß (schräg) H 12,0, T 5,9, B 1,9 cm</p> <p>Haken Edelstahlfarbig (Standard) Haken Schwarz matt (auf Wunsch) Haken Weiß matt (auf Wunsch) Haken Wollweiß matt (auf Wunsch)</p>		
 <p>Holzeinlegeböden für Vitrinen, nicht verstellbar</p> <p>Stärke 2,6 cm (furniert) <b>für T 39,9 cm</b></p> <p><b>90625</b> für B 45,0 cm <b>92977</b> für B 52,5 cm <b>90626</b> für B 60,0 cm <b>90627</b> für B 75,0 cm <b>90628</b> für B 90,0 cm</p> <p><b>für T 49,5 cm</b></p> <p><b>90630</b> für B 45,0 cm <b>92978</b> für B 52,5 cm <b>90631</b> für B 60,0 cm <b>90632</b> für B 75,0 cm <b>90633</b> für B 90,0 cm</p>			 <p><b>90879</b> Kleiderstange (ausziehbar) – <b>Nicht nachträglich einbaubar.</b> – Einbauposition bitte angeben. – Planung unter Deckelbo- den nicht möglich. – Nur bei 39,9 und 49,5 cm tiefen Korpuselementen ab B 60,0 cm möglich.</p> <p><b>94119</b> Kleiderstange (ausziehbar) – <b>Zum nachträglichen Einbau.</b> – Mindesteinbautiefe (lichtes Innenmaß): 34,0 cm. – Befestigungsschrauben für Bodenstärke 22 - 26 mm. – Korpusinnenmaß: mind. B 56,0 cm. – Bohrschablone liegt bei.</p>		

# KARA-FRAME-S

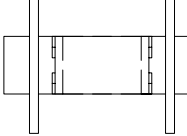
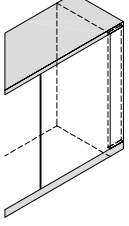
## Zubehör Korpuselemente



Best.-Nr. / Maße Beschreibung	PG 1	PG 2	Best.-Nr. / Maße Beschreibung	PG 1	PG 2
 <p><b>91195</b> TV-Halterung mit Wandbefestigungsplatte und Holzblende schwenkbar</p> <p><b>91195B</b> Holzblende</p> <p>In Verbindung mit offenen Gerätenischen, Elementen mit Geräteklappen und Türen.</p> <p>Standardmäßig wird die TV-Halterung „mittig“ zur resultierenden TV-Nische platziert. Abweichende Positionen bitte auf dem Auftrag vermerken.</p> <p>Die Ausfräsung für die Kabelführung im Abdeckblatt erfolgt werkseitig.</p> <p>Holzblende B 70,0, H 22,0, T 10,0 cm</p> <p>– Belastbarkeit 35,0 kg – Arm um bis zu max. 80° schwenkbar (Abhängig von der Fernsehgröße) – VESA-Norm</p> <p><b>Gegen Aufpreis:</b>  <b>1 x 90135</b> Infrarot Repeater  <b>1 x 92134</b> Infrarot Repeater (1 Empfänger / 2 Sender) (zur Übertragung des Infrarotsignals der Fernbedienung in das Klappen- oder Türelement)                      Einbau in der Holzblende  <b>1 x 91877</b> Hochgl. Holzblende</p> <p>Weitere Informationen siehe Zusatzliste „Zubehör im Detail“.</p>	495,-	523,-	 <p><b>94593</b> Kabeldurchlass mit Bürstenprofil für Abdeckblätter (Standard) B 26,0, H 1,7, T 2,2 cm Kunststoff schwarz</p> <p>Einbauposition:                      – an der Hinterkante vom Abdeckblatt                      – standardmäßig mittig zum TV-Feld, auf Wunsch seitlichen Abstand links oder rechts angeben</p>  <p><b>90518</b> Kabeldurchlass für Abdeckblätter (auf Wunsch) und Konstruktionsböden (bitte Position angeben) Ø 6,0 cm Kunststoff silberfarbig</p>  <p><b>91330</b> Kabeldurchlass Metall für Nachtschränke und Funktionstische T 60,0 cm (bitte Position angeben) Ø 6,0 cm Chrom glänzend (Standard) Edelstahlfarbig (auf Wunsch)</p> <p><b>93698</b> seitlicher Kabeldurchlass für die Korpusverbindung von Elemente bis 2,5 Raster Ø 6,0 cm Kunststoff silberfarbig</p> <p>Einbauposition:                      – 10,5 cm von der Oberkante Korpus-/Hängeelement                      – 6,2 cm von der Hinterkante Korpus-/Hängeelement                      – 15,0 cm von der Hinterkante Hängeelement</p> <p>seitlicher Kabeldurchlass nicht möglich bei:                      – Elementen 1 R in Kombination mit Einlegeboden / CD/ DVD Auszug nicht möglich.                      – Korpuselementen, wenn neben dem Gerätefach ein Schubkasten geplant ist und die Elementtiefe kleiner 39,9 cm ist.                      – Hängeelementen, wenn neben dem Gerätefach ein Schubkasten geplant ist.</p>	43,-	43,-
 <p><b>91194</b> TV-Halterung für Paneelmontage schwenkbar</p> <p>Nur für TV-Paneel hinter Schiebetüren, welche werkseitig vorbereitet sind.</p> <p>– Belastbarkeit 35,0 kg – Arm um bis zu max. 80° schwenkbar (Abhängig von der Fernsehgröße) – VESA-Norm</p> <p>Weitere Informationen siehe Zusatzliste „Zubehör im Detail“.</p>	329,-	329,-	 <p>Front-/Passblende inkl. Abdeckblatt und Sockelleiste</p> <p><b>61467</b> 1 Raster  <b>57208</b> 1,25 Raster  <b>61468</b> 1,5 Raster  <b>61469</b> 2 Raster  <b>61470</b> 2,5 Raster  <b>61471</b> 3 Raster  <b>61472</b> 3,5 Raster  <b>61473</b> 4 Raster  <b>61474</b> 5 Raster  <b>61475</b> 6 Raster  <b>33356</b> 6,5 Raster  <b>80166</b> Höhe 261,6 cm (variable Höhe)</p> <p><b>B 25,0 cm</b> Anpassbare Blende (25,0 cm), Sockelleiste und Abdeckblatt zur Anpassung um 25,0 cm verlängert. Für die Wandseite wird eine Gegenleiste mitgeliefert.</p> <p><b>Gegen Aufpreis:</b>  <b>1 x 91770</b> Hochgl. Front-/Passblende</p>	147,- 154,- 163,- 175,- 194,- 205,- 226,- 238,- 268,- 296,- 315,- 342,-	156,- 163,- 170,- 187,- 201,- 219,- 236,- 252,- 280,- 313,- 331,- 359,-
 <p>Repeater zur Übertragung des Infrarotsignals der Fernbedienung in ein Klappenelement.</p> <p><b>90135</b> 1 Empfänger / 1 Sender (bei Geräteunterbringung in einer Klappe)</p> <p><b>92134</b> 1 Empfänger / 2 Sender (bei Geräteunterbringung in zwei Klappen)</p> <p>Einbau des Repeaters standardmäßig im Sockel.</p> <p>Bei Paneelen, Hängeelementen und Elementen auf Kufen/Rahmengestell/Sockelgleitern ist der Einbau im Sockel nicht möglich. Bitte beiliegenden Aufsteller verwenden.</p>	210,-	210,-	<p><b>92134</b> 1 Empfänger / 2 Sender (bei Geräteunterbringung in zwei Klappen)</p>	257,-	257,-

# KARA-FRAME-S

## Zubehör Korpuselemente

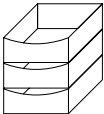
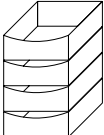

### Zubehör Kleiderschränke

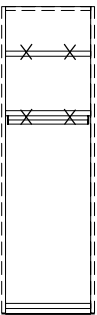
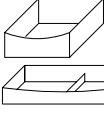
## Zubehör Korpuselemente

Best.-Nr. / Maße Beschreibung	PG 1	PG 2	Best.-Nr. / Maße Beschreibung	PG 1	PG 2
 <p>Elemente ohne Kranzleiste Preisreduktion für Kleiderschränke 6 / 6,5 R / H 261,6 cm ohne Kranzleiste</p> <p><b>93420</b> B 37,5 cm <b>93062</b> B 45,0 cm <b>94462</b> B 45,0 cm abgeschrägt <b>93063</b> B 52,5 cm <b>94463</b> B 52,5 cm abgeschrägt <b>93064</b> B 60,0 cm <b>93065</b> B 75,0 cm <b>93066</b> B 90,0 cm <b>93067</b> B 105,0 cm <b>93130</b> Eckelement</p>			 <p>Innenschubkästen hinter Türen Einbau auf dem Sockelboden/ Konstruktionsboden, Ausführung Magma <b>Einsatz hinter Türen, für 39,9 und 49,5 cm tiefe Korpuselemente</b> <b>Nutztiefe immer für Tiefe 39,9 cm</b></p> <p>2er-Set Innenschubkästen (1 R)</p> <p><b>90463</b> für B 45,0 cm <b>92983</b> für B 52,5 cm <b>90464</b> für B 60,0 cm <b>90465</b> für B 75,0 cm <b>90466</b> für B 90,0 cm <b>92984</b> für B 105,0 cm</p>		
			 <p>3er-Set Innenschubkästen (1,5 R)</p> <p><b>90467</b> für B 45,0 cm <b>92985</b> für B 52,5 cm <b>90468</b> für B 60,0 cm <b>90469</b> für B 75,0 cm <b>90470</b> für B 90,0 cm <b>92986</b> für B 105,0 cm</p>		
			 <p>4er-Set Innenschubkästen (2 R)</p> <p><b>90146</b> für B 45,0 cm <b>92987</b> für B 52,5 cm <b>90147</b> für B 60,0 cm <b>90148</b> für B 75,0 cm <b>90149</b> für B 90,0 cm <b>92988</b> für B 105,0 cm</p> <p><b>Gegen Aufpreis:</b> Grundausstattung Schubkasten-Organisation bestehend aus: 1 x Antirutschmatte</p> <p><b>94450</b> für B 45,0 cm <b>94451</b> für B 52,5 cm <b>94452</b> für B 60,0 cm <b>94453</b> für B 75,0 cm <b>94454</b> für B 90,0 cm <b>94717</b> für B 105,0 cm 52,5 cm (links und/oder rechts)</p> <p>Zusatzausstattung Schubkasteneinteilung</p> <p>Ausführung Magma</p> <p><b>94455</b> B 17,4 cm (3 Fächer) <b>94456</b> B 24,8 cm (3 Fächer)</p>		
 <p>Elemente ohne Abdeckblatt Preisreduktion für Korpuselemente 6 / 6,5 R ohne Abdeckblatt</p> <p><b>93865</b> B 37,5 cm <b>92256</b> B 45,0 cm <b>93866</b> B 52,5 cm <b>92316</b> B 60,0 cm <b>92317</b> B 75,0 cm <b>92257</b> B 90,0 cm</p>					
 <p>Preisreduktion Innenausstattung Kleiderschränke Die Standardausstattung (2 Böden, 1 Kleiderstange) entfällt, die Innenausstattung kann frei geplant werden.</p> <p>Vorschläge Inneneinteilung und Preisreduktion können nicht gemeinsam eingesetzt werden.</p> <p><b>93538</b> B 45,0 cm <b>93539</b> B 52,5 cm <b>93540</b> B 90,0 cm <b>93541</b> B 105,0 cm <b>93542</b> Eckelement T 62,3 / 62,3 cm <b>93770</b> Eckelement T 49,5 / 62,3 cm</p>			 <p>Innenschubkästen hinter Auszügen 1 R Ausführung Magma, Innenschubkästen können nicht nachträglich eingebaut werden!</p> <p><b>für T 39,9 cm</b></p> <p><b>92370</b> für B 45,0 cm <b>92371</b> für B 52,5 cm <b>92372</b> für B 60,0 cm <b>92373</b> für B 75,0 cm <b>92374</b> für B 90,0 cm <b>92375</b> für B 105,0 cm <b>92376</b> für B 120,0 cm <b>92377</b> für B 135,0 cm</p> <p><b>für T 49,5 cm</b></p> <p><b>90479</b> für B 45,0 cm <b>93238</b> für B 52,5 cm <b>90480</b> für B 60,0 cm <b>90481</b> für B 75,0 cm <b>90482</b> für B 90,0 cm <b>92300</b> für B 105,0 cm <b>90483</b> für B 120,0 cm <b>92301</b> für B 135,0 cm</p>		



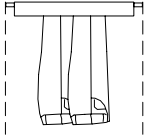
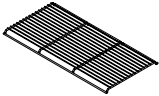
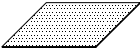
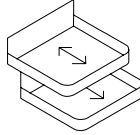
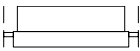
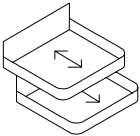

# KARA-FRAME-S

## Zubehör Korpuselemente

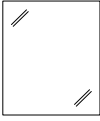

	Best.-Nr. / Maße Beschreibung	PG 1	PG 2		Best.-Nr. / Maße Beschreibung	PG 1	PG 2
	<p>Aufpreis für Beschläge in allen lieferbaren Lackausführungen</p> <p><b>94370</b> Push-Platte / Knopf</p> <p><b>94371</b> Griff</p> <p><b>94372</b> Griffstange</p> <p>Der Aufpreis muss pro Push-Platte, Knopf, Griff oder Griffstange berechnet werden.</p>	12,-	12,-		<p>Hosenauszug 2 R für Korpuselemente</p> <p>Oberboden im Korpuselement enthalten, Auzugsrahmen Magma mit Softeinzug, Frontblende 6,5 cm, Halter mit Anti-Rutsch-System</p> <p><b>für T 49,5 cm</b></p> <p><b>92997</b> für B 52,5 cm (5 Halter)</p> <p><b>92998</b> für B 60,0 cm (6 Halter)</p> <p><b>92999</b> für B 75,0 cm (8 Halter)</p> <p><b>93000</b> für B 90,0 cm (10 Halter)</p>		
				<p>Einbauposition bitte angeben!</p> <p>Halter können einzeln entnommen werden.</p>			
	<p>Schuhrost für Korpuselemente</p> <p><b>für T 39,9 cm</b></p> <p><b>90924</b> für B 45,0 cm</p> <p><b>92994</b> für B 52,5 cm</p> <p><b>90442</b> für B 60,0 cm</p> <p><b>90443</b> für B 75,0 cm</p> <p><b>90444</b> für B 90,0 cm</p> <p>max. Schuhlänge bei Schuhrosten 34,0 cm</p>	77,-	77,-				
	<p>Antirutschmatte für Korpuselemente</p> <p><b>für T 39,9 cm</b></p> <p><b>92050</b> für B 37,5 cm</p> <p><b>90436</b> für B 45,0 cm</p> <p><b>92995</b> für B 52,5 cm</p> <p><b>90437</b> für B 60,0 cm</p> <p><b>90438</b> für B 75,0 cm</p> <p><b>90439</b> für B 90,0 cm</p> <p><b>für T 49,5 cm</b></p> <p><b>92051</b> für B 37,5 cm</p> <p><b>91180</b> für B 45,0 cm</p> <p><b>92996</b> für B 52,5 cm</p> <p><b>91181</b> für B 60,0 cm</p> <p><b>91182</b> für B 75,0 cm</p> <p><b>91183</b> für B 90,0 cm</p>	19,-	19,-		<p>Komfort Tablarauszug für 1- türige Korpuselemente inkl. Antirutschmatte</p> <p><b>1,5 Raster Höhe für T 39,9 cm</b></p> <p><b>93446</b> für B 45,0 cm</p> <p><b>93447</b> für B 60,0 cm</p> <p><b>für T 49,5 cm</b></p> <p><b>93461</b> für B 45,0 cm</p> <p><b>93462</b> für B 60,0 cm</p> <p><b>2 Raster Höhe für T 39,9 cm</b></p> <p><b>93449</b> für B 45,0 cm</p> <p><b>93450</b> für B 60,0 cm</p> <p><b>für T 49,5 cm</b></p> <p><b>93464</b> für B 45,0 cm</p> <p><b>93465</b> für B 60,0 cm</p>	443,-	443,-
				<p>Bei Hängeelementen nicht möglich</p> <p>Komfort Tablarauszug kann nicht nachträglich eingebaut werden!</p> <p>Belastbarkeit 25,0 kg</p>			
	<p>Ausziehbarer Tablarboden 0,5 R mit hinterer Blende</p> <p><b>für T 49,5 cm</b></p> <p><b>93002</b> für B 52,5 cm</p> <p><b>93003</b> für B 60,0 cm</p> <p><b>93004</b> für B 75,0 cm</p> <p><b>93005</b> für B 90,0 cm</p>	235,-	246,-		<p>Komfort Tablarauszug für 2- türige Korpuselemente inkl. Antirutschmatte</p> <p><b>1,5 Raster Höhe für T 39,9 cm</b></p> <p><b>93452</b> für B 75,0 cm</p> <p><b>93453</b> für B 90,0 cm</p> <p><b>für T 49,5 cm</b></p> <p><b>93467</b> für B 75,0 cm</p> <p><b>93468</b> für B 90,0 cm</p> <p><b>2 Raster Höhe für T 39,9 cm</b></p> <p><b>93454</b> für B 75,0 cm</p> <p><b>93455</b> für B 90,0 cm</p> <p><b>für T 49,5 cm</b></p> <p><b>93469</b> für B 75,0 cm</p> <p><b>93470</b> für B 90,0 cm</p>	551,-	551,-
				<p>Bei Hängeelementen nicht möglich</p> <p>Komfort Tablarauszug kann nicht nachträglich eingebaut werden!</p> <p>Belastbarkeit 25,0 kg</p>			
	<p>Einbauposition bitte angeben!</p>						

## Zubehör Korpuselemente

## Zubehör Korpuselemente Schubkasteneinteilung

Best.-Nr. / Maße Beschreibung	PG 1	PG 2	Best.-Nr. / Maße Beschreibung	PG 1	PG 2	
 <p>Spiegelrückwände</p>	1 Raster Höhe	<b>90113</b> für B 45,0 cm <b>94031</b> für B 52,5 cm <b>90114</b> für B 60,0 cm <b>90256</b> für B 90,0 cm	77,- 83,- 89,- 105,-	77,- 83,- 89,- 105,-	 <p>Grundausrüstung Schubkasten-Organisation bestehend aus: 1 x Antirutschmatte <b>für T 36,0 cm</b></p> <p><b>93151</b> für B 45,0 cm  <b>93322</b> für B 52,5 cm  <b>93152</b> für B 60,0 cm  <b>93153</b> für B 75,0 cm  <b>93154</b> für B 90,0 cm  <b>94098</b> für B 105,0 cm                      52,5 cm (links und/oder rechts)  <b>94099</b> für B 120,0 cm                      60,0 cm (links und/oder rechts)  <b>94100</b> für B 135,0 cm                      67,5 cm (links und/oder rechts)</p> <p><b>für T 39,9 cm</b></p> <p><b>93155</b> für B 45,0 cm  <b>93377</b> für B 52,5 cm  <b>93156</b> für B 60,0 cm  <b>93157</b> für B 75,0 cm  <b>93158</b> für B 90,0 cm  <b>93917</b> für B 105,0 cm                      52,5 cm (links und/oder rechts)  <b>93918</b> für B 120,0 cm                      60,0 cm (links und/oder rechts)  <b>93919</b> für B 135,0 cm                      67,5 cm (links und/oder rechts)</p> <p><b>für T 49,5 cm</b></p> <p><b>93159</b> für B 45,0 cm  <b>93378</b> für B 52,5 cm  <b>93160</b> für B 60,0 cm  <b>93161</b> für B 75,0 cm  <b>93162</b> für B 90,0 cm  <b>93921</b> für B 105,0 cm                      52,5 cm (links und/oder rechts)  <b>93922</b> für B 120,0 cm                      60,0 cm (links und/oder rechts)  <b>93923</b> für B 135,0 cm                      67,5 cm (links und/oder rechts)</p>	
	2 Raster Höhe	<b>90096</b> für B 45,0 cm <b>94033</b> für B 52,5 cm <b>90097</b> für B 60,0 cm <b>90522</b> für B 75,0 cm <b>90098</b> für B 90,0 cm	98,- 105,- 112,- 121,- 140,-	98,- 105,- 112,- 121,- 140,-		
	3 Raster Höhe	<b>90099</b> für B 45,0 cm <b>94035</b> für B 52,5 cm <b>90450</b> für B 60,0 cm	114,- 128,- 140,-	114,- 128,- 140,-		
	4 Raster Höhe	<b>90102</b> für B 45,0 cm <b>94037</b> für B 52,5 cm <b>90103</b> für B 60,0 cm <b>90104</b> für B 75,0 cm <b>90105</b> für B 90,0 cm	138,- 152,- 163,- 194,- 212,-	138,- 152,- 163,- 194,- 212,-		
	4,5 Raster Höhe	<b>90253</b> für B 45,0 cm <b>94038</b> für B 52,5 cm <b>90254</b> für B 60,0 cm <b>91327</b> für B 75,0 cm <b>90255</b> für B 90,0 cm	147,- 163,- 175,- 205,- 238,-	147,- 163,- 175,- 205,- 238,-		
	6 Raster Höhe	<b>90110</b> für B 45,0 cm <b>94040</b> für B 52,5 cm <b>90451</b> für B 60,0 cm <b>90111</b> für B 75,0 cm <b>90112</b> für B 90,0 cm	173,- 196,- 212,- 257,- 294,-	173,- 196,- 212,- 257,- 294,-		
	6,5 Raster Höhe	<b>90257</b> für B 45,0 cm <b>94074</b> für B 52,5 cm <b>90258</b> für B 60,0 cm <b>90259</b> für B 75,0 cm <b>90260</b> für B 90,0 cm	177,- 201,- 224,- 264,- 306,-	177,- 201,- 224,- 264,- 306,-		
	 <p>Abweichende Rückwandfarbe</p> <p>Vitrinenrückwände in abweichender Ausführung (PG1 oder PG2) lackiert oder waagrecht furniert gegen Aufpreis.</p>	1 Raster Höhe	<b>91058</b> für B 45,0 cm <b>94042</b> für B 52,5 cm <b>91059</b> für B 60,0 cm <b>91061</b> für B 90,0 cm	54,- 57,- 61,- 79,-		54,- 57,- 61,- 79,-
		2 Raster Höhe	<b>91062</b> für B 45,0 cm <b>94044</b> für B 52,5 cm <b>91063</b> für B 60,0 cm <b>91064</b> für B 75,0 cm <b>91065</b> für B 90,0 cm	68,- 77,- 82,- 93,- 105,-		68,- 77,- 82,- 93,- 105,-
		3 Raster Höhe	<b>91066</b> für B 45,0 cm <b>94046</b> für B 52,5 cm <b>91067</b> für B 60,0 cm	86,- 93,- 103,-		86,- 93,- 103,-
		4 Raster Höhe	<b>91070</b> für B 45,0 cm <b>94048</b> für B 52,5 cm <b>91071</b> für B 60,0 cm <b>91072</b> für B 75,0 cm <b>91073</b> für B 90,0 cm	98,- 110,- 121,- 142,- 166,-		98,- 110,- 121,- 142,- 166,-
		4,5 Raster Höhe	<b>92236</b> für B 45,0 cm <b>94049</b> für B 52,5 cm <b>92237</b> für B 60,0 cm <b>92238</b> für B 75,0 cm <b>92239</b> für B 90,0 cm	107,- 121,- 133,- 156,- 177,-		107,- 121,- 133,- 156,- 177,-
		6 Raster Höhe	<b>92302</b> für B 45,0 cm <b>94051</b> für B 52,5 cm <b>92303</b> für B 60,0 cm <b>92304</b> für B 75,0 cm <b>92305</b> für B 90,0 cm	133,- 147,- 163,- 198,- 236,-		133,- 147,- 163,- 198,- 236,-
		6,5 Raster Höhe	<b>93477</b> für B 45,0 cm <b>94076</b> für B 52,5 cm <b>93478</b> für B 60,0 cm <b>93479</b> für B 75,0 cm <b>93480</b> für B 90,0 cm	140,- 156,- 173,- 212,- 257,-		140,- 156,- 173,- 212,- 257,-
		<p>Zusatzausrüstung Schubkasteneinteilung</p> <p>Ausführung Magma</p>				 <p><b>für T 36,0 cm</b></p> <p><b>91170</b> B 17,4 cm (3 Fächer)  <b>91171</b> B 24,8 cm (3 Fächer)</p> <p><b>für T 39,9 cm</b></p> <p><b>91168</b> B 17,4 cm (3 Fächer)  <b>91169</b> B 24,8 cm (3 Fächer)</p> <p><b>für T 49,5 cm</b></p> <p><b>91184</b> B 17,4 cm (4 Fächer)  <b>91185</b> B 24,8 cm (4 Fächer)</p>
<p>Nur in Verbindung mit Grundausrüstung Schubkasten-Organisation möglich!</p> <p>Querstege der Schubkasteneinteilung nicht versetzbar.</p>			<p>Weitere Informationen siehe Zusatzliste „Zubehör im Detail“.</p>			

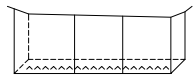
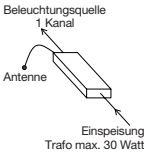
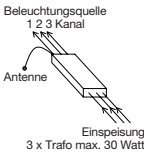
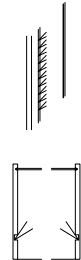
## Zubehör Korpuselemente Beleuchtung

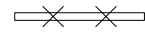
Best.-Nr. / Maße Beschreibung	PG 1	PG 2	Best.-Nr. / Maße Beschreibung	PG 1	PG 2
 <p><b>91197</b> 5 Kanal Funk-Fernbedienung (Sender)</p> <p>Weitere Informationen siehe Zusatzliste „Zubehör im Detail“.</p>	82,-	82,-	 <p>LED-Hängeelementbeleuchtung inkl. Vorschaltgerät, Zuleitung und Fußschalter</p> <p><b>91995H</b> B 37,5 cm, ~2 Watt  <b>90827H</b> B 45,0 cm, ~2 Watt  <b>93018H</b> B 52,5 cm, ~2 Watt  <b>90051H</b> B 60,0 cm, ~3 Watt  <b>90052H</b> B 75,0 cm, ~4 Watt  <b>90053H</b> B 90,0 cm, ~4 Watt  <b>90054H</b> B 105,0 cm, ~5 Watt  <b>90055H</b> B 120,0 cm, ~6 Watt  <b>90056H</b> B 135,0 cm, ~6 Watt  <b>90057H</b> B 150,0 cm, ~7 Watt  <b>90058H</b> B 165,0 cm, ~8 Watt  <b>90059H</b> B 180,0 cm, ~9 Watt  <b>90060H</b> B 195,0 cm, ~9 Watt  <b>90061H</b> B 210,0 cm, ~10 Watt  <b>90062H</b> B 225,0 cm, ~11 Watt  <b>90063H</b> B 240,0 cm, ~11 Watt  <b>90064H</b> B 255,0 cm, ~12 Watt  <b>91201H</b> B 270,0 cm, ~13 Watt</p>	110,- 119,- 126,- 128,- 145,- 161,- 173,- 191,- 203,- 224,- 236,- 254,- 268,- 280,- 296,- 313,- 327,- 341,-	110,- 119,- 126,- 128,- 145,- 161,- 173,- 191,- 203,- 224,- 236,- 254,- 268,- 280,- 296,- 313,- 327,- 341,-
 <p><b>91198</b> 1 Kanal Funk-Empfänger (dimmbar) Empfänger für einen Schaltkreis – max. Leistung/Schaltkreis 30 Watt</p> <p>Weitere Informationen siehe Zusatzliste „Zubehör im Detail“.</p>	138,-	138,-	<p>Die Leuchte wird mit einem Leuchtmittel der <b>Energieklasse F</b> geliefert.</p> <p>Weitere Informationen zum Leuchtmittel siehe Zusatzliste „Zubehör im Detail“.</p>		
 <p><b>91199</b> 3 Kanal Funk-Empfänger (dimmbar) Empfänger für drei Schaltkreise – max. Leistung/Schaltkreis 30 Watt – optimal geeignet für die Ansteuerung verschiedener Lichtquellen innerhalb einer Wohnwand – bei Einzeilmöbelzusammenstellungen Kabelverlegung beachten (die Einspeisung erfolgt zentral, entsprechende Verkabelung von dem zentralen Punkt ausgehend)</p> <p>Weitere Informationen siehe Zusatzliste „Zubehör im Detail“.</p>	201,-	201,-	 <p>Indirekte LED-Korpusbeleuchtung (2er Set) inkl. Vorschaltgerät, Zuleitung und Fußschalter</p> <p><b>92464</b> 1 Raster, ~6 Watt  <b>92466</b> 2 Raster, ~11 Watt  <b>92468</b> 3 Raster, ~16 Watt  <b>92470</b> 4 Raster, ~21 Watt  <b>92471</b> 4,5 Raster, ~23 Watt  <b>92474</b> 6 Raster, ~27 Watt  <b>92475</b> 6,5 Raster ~29 Watt</p> <p>In Kombination mit Holzbodenbeleuchtung, Glaskantenbeleuchtung oder Glasbodenbeleuchtung nicht möglich.</p>	245,- 294,- 343,- 441,- 469,- 544,- 559,-	245,- 294,- 343,- 441,- 469,- 544,- 559,-
 <p>Funkfernbedienung für Beleuchtung</p> <p><b>90084</b> Set (1 Empfänger und 1 Sender für einen Schaltkreis)</p> <p><b>90085</b> zusätzlicher Empfänger</p> <p><b>90086</b> zusätzlicher Sender, Ø 3,5, H 1,5 cm (Abb.)</p>	210,- 170,- 61,-	210,- 170,- 61,-	<p>Die Leuchte wird mit einem Leuchtmittel der <b>Energieklasse E</b> geliefert.</p> <p>Weitere Informationen zum Leuchtmittel siehe Zusatzliste „Zubehör im Detail“.</p>		
 <p>LED-Einbau-/Unterbaustrahler (bitte Position angeben), je Strahler ~2 Watt inkl. Vorschaltgerät, Zuleitung und Fußschalter</p> <p>Bei Zwischenbauböden mit LED-Strahler ist ein Kabelkanal nicht enthalten, bitte ggf. Artikel 90080 zusätzlich bestellen.</p> <p>Die Leuchte wird mit einem Leuchtmittel der <b>Energieklasse F</b> geliefert.</p> <p>Weitere Informationen zum Leuchtmittel siehe Zusatzliste „Zubehör im Detail“.</p>	142,- 201,- 266,- 324,- 387,-	142,- 201,- 266,- 324,- 387,-	 <p>LED-Holzbodenbeleuchtung für Korpuselemente inkl. Vorschaltgerät, Zuleitung und Fußschalter</p> <p><b>90505</b> für B 37,5 cm, ~3 Watt  <b>90506</b> für B 45,0 cm, ~3 Watt  <b>93401</b> für B 52,5 cm, ~4 Watt  <b>90507</b> für B 60,0 cm, ~4 Watt  <b>90508</b> für B 75,0 cm, ~5 Watt  <b>90509</b> für B 90,0 cm, ~ 6 Watt</p> <p>Die Leuchte wird mit einem Leuchtmittel der <b>Energieklasse F</b> geliefert.</p> <p>Weitere Informationen zum Leuchtmittel siehe Zusatzliste „Zubehör im Detail“.</p> <p>(Holzboden nicht mehr verstellbar, keine Spiegelrückwand möglich).</p>	133,- 138,- 145,- 147,- 163,- 170,-	133,- 138,- 145,- 147,- 163,- 170,-

## Zubehör Korpuselemente Beleuchtung

Best.-Nr. / Maße Beschreibung	PG 1	PG 2	Best.-Nr. / Maße Beschreibung	PG 1	PG 2
<p>☒ ☒ ☒ ☒</p> <p>LED-Glaskantenbeleuchtung (Line) (Glasboden bleibt verstellbar) inkl. Vorschaltgerät, Zuleitung und Fußschalter (für jedes Vitrinenelement muss ein separates Beleuchtungsset berechnet werden)</p> <p><b>90494</b> 1er-Set für B 45,0 cm, ~3 Watt <b>90495</b> 2er-Set für B 45,0 cm, ~5 Watt <b>90496</b> 3er-Set für B 45,0 cm, ~8 Watt <b>90498</b> 5er-Set für B 45,0 cm, ~12 Watt</p> <p><b>93013</b> 1er-Set für B 52,5 cm, ~4 Watt <b>93014</b> 2er-Set für B 52,5 cm, ~7 Watt <b>93015</b> 3er-Set für B 52,5 cm, ~10 Watt <b>93017</b> 5er-Set für B 52,5 cm, ~16 Watt</p> <p><b>90499</b> 1er-Set für B 60,0 cm, ~4 Watt <b>90500</b> 2er-Set für B 60,0 cm, ~8 Watt <b>90501</b> 3er-Set für B 60,0 cm, ~11 Watt <b>90503</b> 5er-Set für B 60,0 cm, ~18 Watt</p> <p><b>90521</b> 1er-Set für B 75,0 cm, ~5 Watt <b>90090</b> 3er-Set für B 75,0 cm, ~15 Watt <b>90094</b> 5er-Set für B 75,0 cm, ~24 Watt</p> <p><b>90087</b> 1er-Set für B 90,0 cm, ~6 Watt <b>90091</b> 3er-Set für B 90,0 cm, ~18 Watt <b>90095</b> 5er-Set für B 90,0 cm, ~29 Watt</p> <p>Die Leuchte wird mit einem Leuchtmittel der <b>Energieklasse F</b> geliefert.</p> <p>Weitere Informationen zum Leuchtmittel siehe Zusatzliste „Zubehör im Detail“.</p>			<p>☒ ☒ ☒ ☒</p> <p>LED-Nischenbodenbeleuchtung (Indirekt) inkl. Vorschaltgerät, Zuleitung und Fußschalter (für jedes Nischenelement muss ein separates Beleuchtungsset berechnet werden)</p> <p><b>94339</b> 1er-Set für B 45,0 cm, ~3 Watt <b>94340</b> 1er-Set für B 52,5 cm, ~4 Watt <b>94341</b> 1er-Set für B 60,0 cm, ~4 Watt <b>94820</b> 1er-Set für B 75,0 cm, ~6 Watt <b>94821</b> 1er-Set für B 90,0 cm, ~7 Watt <b>94822</b> 1er-Set für B 105,0 cm, ~8 Watt</p> <p><b>94345</b> 2er-Set für B 45,0 cm, ~5 Watt <b>94346</b> 2er-Set für B 52,5 cm, ~7 Watt <b>94347</b> 2er-Set für B 60,0 cm, ~8 Watt <b>94823</b> 2er-Set für B 75,0 cm, ~11 Watt <b>94824</b> 2er-Set für B 90,0 cm, ~13 Watt <b>94825</b> 2er-Set für B 105,0 cm, ~16 Watt</p> <p><b>94351</b> 3er-Set für B 45,0 cm, ~8 Watt <b>94352</b> 3er-Set für B 52,5 cm, ~11 Watt <b>94353</b> 3er-Set für B 60,0 cm, ~12 Watt <b>94826</b> 3er-Set für B 75,0 cm, ~17 Watt <b>94827</b> 3er-Set für B 90,0 cm, ~20 Watt <b>94813</b> 3er-Set für B 105,0 cm, ~23 Watt</p> <p><b>94357</b> 4er-Set für B 45,0 cm, ~10 Watt <b>94358</b> 4er-Set für B 52,5 cm, ~14 Watt <b>94359</b> 4er-Set für B 60,0 cm, ~16 Watt <b>94828</b> 4er-Set für B 75,0 cm, ~22 Watt <b>94829</b> 4er-Set für B 90,0 cm, ~26 Watt <b>94830</b> 4er-Set für B 105,0 cm, ~31 Watt</p> <p><b>94363</b> 5er-Set für B 45,0 cm, ~13 Watt <b>94364</b> 5er-Set für B 52,5 cm, ~18 Watt <b>94365</b> 5er-Set für B 60,0 cm, ~20 Watt <b>94831</b> 5er-Set für B 75,0 cm, ~27 Watt <b>94832</b> 5er-Set für B 90,0 cm, ~33 Watt <b>94833</b> 5er-Set für B 105,0 cm, ~38 Watt</p> <p>Bei seitlichen Nischenelementen nicht möglich.</p> <p>Die Leuchte wird mit einem Leuchtmittel der <b>Energieklasse F</b> geliefert.</p> <p>Weitere Informationen zum Leuchtmittel siehe Zusatzliste „Zubehör im Detail“.</p>		
<p>☒ ☒ ☒ ☒</p> <p>LED-Glasbodenbeleuchtung (Indirekt) (Glasboden bleibt verstellbar) inkl. Vorschaltgerät, Zuleitung und Fußschalter (für jedes Vitrinenelement muss ein separates Beleuchtungsset berechnet werden)</p> <p><b>93986</b> 1er Set für B 45,0 cm ~3 Watt <b>93992</b> 2er Set für B 45,0 cm ~5 Watt <b>93998</b> 3er Set für B 45,0 cm ~8 Watt <b>94010</b> 5er Set für B 45,0 cm ~12 Watt</p> <p><b>93987</b> 1er Set für B 52,5 cm ~4 Watt <b>93993</b> 2er Set für B 52,5 cm ~7 Watt <b>93999</b> 3er Set für B 52,5 cm ~10 Watt <b>94011</b> 5er Set für B 52,5 cm ~16 Watt</p> <p><b>93988</b> 1er Set für B 60,0 cm ~4 Watt <b>93994</b> 2er Set für B 60,0 cm ~8 Watt <b>94000</b> 3er Set für B 60,0 cm ~11 Watt <b>94012</b> 5er Set für B 60,0 cm ~18 Watt</p> <p><b>93989</b> 1er Set für B 75,0 cm ~5 Watt <b>94001</b> 3er Set für B 75,0 cm ~15 Watt <b>94013</b> 5er Set für B 75,0 cm ~24 Watt</p> <p><b>93990</b> 1er Set für B 90,0 cm ~6 Watt <b>94002</b> 3er Set für B 90,0 cm ~18 Watt <b>94014</b> 5er Set für B 90,0 cm ~29 Watt</p> <p>Die Leuchte wird mit einem Leuchtmittel der <b>Energieklasse F</b> geliefert.</p> <p>Weitere Informationen zum Leuchtmittel siehe Zusatzliste „Zubehör im Detail“.</p>					

# KARA-FRAME-S

## Individualanfertigungen

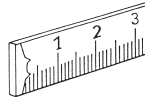

	Best.-Nr.	EUR
<b>Höhen-, Breiten-, Tiefenkürzungen</b> Holztürenelemente ohne Schubkästen (Mindestmaße: B 25,0, T 25,0 cm, H 1 Raster) Glastürenelemente ohne Schubkästen nur Tiefenkürzung möglich (Mindestmaß: T 30,0 cm) Bei Kleiderschränken erfolgt die Höhenkürzung über die variable Kleiderschränkhöhe, Breitenkürzung bei Falлтürenelementen und Spiegeltüren nicht möglich Die Kleiderstange entfällt bei einer Tiefenkürzung unter 49,5 cm Tiefenkürzung bei Elementen mit Kufe nicht möglich Breiten- und Tiefenkürzung bei Elementen mit Rahmengestell nicht möglich	Eine Kürzung Zwei Kürzungen Drei Kürzungen	<b>96100</b> + 30% <b>96100</b> + 50% <b>96100</b> + 75%
<b>Nach hinten überstehende Abdeckplatten</b> (am Korpuselement) max. Überstand nach hinten 16,0 cm bei Tiefe 39,9 cm (am Korpuselement) max. Überstand nach hinten 6,0 cm bei Tiefe 49,5 cm (Wandbefestigung nicht möglich)	Preis pro angefangene 10,0 cm der Korpusbreite Mindestpreis	<b>90285</b> 12,- 82,-
(am Korpuselement) max. Überstand nach hinten 22,4 cm bei Tiefe 39,9 cm (am Korpuselement) max. Überstand nach hinten 12,8 cm bei Tiefe 49,5 cm (Bei Überständen von mehr als 16,0 cm ist bauseits eine Wandauflegeleiste zu montieren)	Preis pro angefangene 10,0 cm der Korpusbreite Mindestpreis	<b>94698</b> 16,- 88,-
<b>Höhen-, Breiten-, Tiefenkürzungen</b> Wangen (nur Tiefenkürzung bis max. 16,0 cm, Höhenkürzung siehe Typenbeschreibung) Wangen-Zwischenbauböden (Achtung: sichtbare Beschläge unter einer Tiefe von 20,0 cm)	Eine Kürzung Zwei Kürzungen	<b>96101</b> + 25% <b>96101</b> + 50%
<b>Durchgehende Lochreihe bei Korpussen</b> pro Korpus	Innenkorpus Außenkorpus	<b>90065</b> 61,- <b>90049</b> 40,-
<b>Raumteilerausführung (für Wangensystem)</b> Wangen Wangen-Zwischenbauböden (unter 130,0 cm), Sockelböden (Beschlag sichtbar) Abdeckblätter (in Verbindung mit Deckenverspannern nicht möglich) (Zwischenbauhängeelemente und Schubkasteneinsätze von hinten fest verblendet)		<b>96103</b> + 50%
Bitte beachten Sie, dass bei Raumteiler-Regalen eine Deckenverspannung notwendig ist (Mehrpreis bitte berechnen). Sollte die Planung keine Deckenverspannung ermöglichen, ist für eine ausreichende Standsicherheit (Wandbefestigung) bauseits zu sorgen.  Beleuchtung nicht möglich!		
<b>Raumteilerausführung (für Korpuselemente und Schrankelemente)</b>		<b>96103</b> + 50%
<b>Elemente mit Holztüren oder Elemente mit Holztüren in Verbindung mit Schubkästen/Klappen/Auszügen:</b> <ul style="list-style-type: none"> <li>– Rückseitige, feste Verblendung mit durchgehender Holzblende (ohne Griff).</li> <li>– Ab Breite 75,0 cm rückseitige, feste, Verblendung mit geteilter Holzblende (ohne Griff).</li> <li>– Bei Korpuselementen mit Schuhrosten nicht möglich.</li> </ul>		
<b>Elemente mit Schubkästen/Klappen/Auszügen:</b> <ul style="list-style-type: none"> <li>– Rückseitige, feste Verblendung in Frontoptik (ohne Griff).</li> <li>– Auf Wunsch rückseitige, feste verblendung mit durchgehender Holzblende ab Breite 75,0 cm mit geteilter Holzblende (ohne Griff) möglich.</li> <li>– Bei Korpuselementen mit Schuhrosten nicht möglich.</li> </ul>		
<b>Vitrinentüren (+ Wangenelemente):</b> <ul style="list-style-type: none"> <li>– Eintürig: Rückseitige, feste Verblendung mit durchgehenden Glastüren (ohne Griff).</li> <li>– Zweitürig: Rückseitige, feste Verblendung mit geteilter Holzblende (ohne Griff).</li> <li>– Bei Holz-/Glaskombinationen wird der anteilige Schubkasten- oder Türenbereich mit einer Holztür (ohne Griff) verblendet.</li> <li>– Beleuchtung nur mit LED-Strahler möglich.</li> <li>– Holzböden nicht möglich.</li> </ul>		
Korpusraumteilerlösungen sind bis 2 Raster möglich. Ab 2 Raster ist für eine ausreichende Standsicherheit (Wandbefestigung) bauseits zu sorgen.		
<b>Blendmaterial</b> zur bauseitigen Verwendung, Kantenbearbeitung ohne Aufpreis einseitig furniert, max. Länge 270,0 cm, max. Breite 75,0 cm, min. Länge 25,0 cm, min. Breite 5,0 cm, Stärke 1,9 cm (Bitte geben Sie die ggf. zu bearbeitenden Kanten an)	Preis/m <sup>2</sup> Mindestpreis je Blende	<b>90292</b> 371,- 58,-
<b>Schreibplatte im Zwischenbau inkl. Kantenbearbeitung</b> eine Längskante profiliert, die anderen Kanten gerade beidseitig furniert, max. Länge 240,0 cm, max. Breite 90,0 cm, min. Länge 25,0 cm, min. Breite 30,0 cm, Stärke 2,9 cm Zur bauseitigen Montage.	Preis/m <sup>2</sup> Mindestpreis	<b>90293</b> 474,- 58,-
<b>Wangenhängebeschlag</b> für nicht bodenstehende Wangen, Aufsatzwangen und Wangenlösungen im Überbau - max. Wangenhöhe 4 Raster max. Belastung/Beschlag 65 kg (Wangen oben und unten inkl. Kopfkante)		<b>90996</b> 79,-
<b>Wandhängebeschlag</b> für Zwischenbauböden ab Breite 60,0 cm in Verbindung mit Hängeelementen. max. Belastung/Beschlag 15 kg		<b>90164</b> 42,-
<b>Zylinderschloß</b> Ausstattung von Holztüren mit Zylinderschlössern (werden mehrere Schlösser innerhalb einer Kommission benötigt, haben diese grundsätzlich die gleiche Schließung)		<b>90041</b> 152,-
Nicht möglich bei Elementen mit Push to open oder Griffleiste		

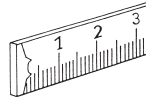

	Best.-Nr.	EUR
<p><b>Elemente als Kofferblock</b> Zwei rückseitig aneinander gestellte Elemente mit durchgehendem Abdeckblatt und durchgehender Korpushülle. Nur möglich bei Elementen Tiefe 39,9 cm / max. Gesamttiefe 80,0 cm. Der Hochglanz Aufpreis muss pro Element berechnet werden.</p>	<p>pro Element <b>94848</b></p>	+ 15%
<p><b>Abschrägung seitlich - Drehtüren für Kleiderschranksystem</b> Eine seitliche Abschrägung ist grundsätzlich nur bei 1-türigen Drehtüren-Elementen möglich. Alle Türen sind einheitlich links oder rechts angeschlagen z. B. bei einer Abschrägung rechts sind die Türen links angeschlagen. Alle abgeschrägten Drehtüren erhalten Weitwinkelscharniere. Kein Einsatz von Innenschubkästen und Auszügen möglich. In der Schräge wird ein Abstand von min. 3,0 cm parallel zum Schrank benötigt, da sich die Türen beim Öffnen nach oben drehen. Die notwendige Verblendung von 3,0 cm wird kostenlos mitgeliefert. Breitere seitliche Verblendung bitte separat bestellen. Der abgeschrägte Schrank muß durchgängig in einer Höhe bestellt werden. Fronten mit Griffstange bzw. Griffstange und Spiegel können nicht geschrägt werden! Der Einsatz einer Frontpassblende auf der geschrägten Seite ist nicht möglich. In Elementen mit einer Schräge ist eine LED-Bodenbeleuchtung nicht einsetzbar. Die seitliche Dachschräge kann keine Schräge nach hinten erhalten. Mindesthöhe für die Dachschräge ist 2R in der Schräge. Einlegeböden in der seitlichen Schräge sind nicht möglich. Erforderlich sind Zeichnungen mit lichtem Raummaß, siehe Zeichnungen rechts. Hinweis: Bitte berücksichtigen Sie bei dem Aufmaß den „fertigen“ Fußboden.</p>	<p>pro Element <b>93408</b></p>	565,-
<p><b>Abschrägung hinten - Drehtüren für Kleiderschranksystem</b> Die Abschrägung kann bis 10,0 cm zur Korpusvorderkante erfolgen. Muss ein Kleiderschrank in der Höhe gekürzt werden und von hinten geschrägt werden, muss der Kleiderschrank mit der variablen Höhe eingesetzt werden, er erhält unter der Höhe von 219,0 cm ein Abdeckblatt. In Elementen mit einer Schräge ist eine LED-Bodenbeleuchtung nicht einsetzbar. Die Dachschräge nach hinten kann keine seitliche Schräge nach hinten erhalten. Mindesthöhe für die Dachschräge ist 2 R in der Schräge. Einlegeböden in der Schräge nach hinten sind möglich, erhalten aber eine fixe Position Mehrpreis für die Anpassung der Böden: Bodenpreis + 50 % Erforderlich sind Zeichnungen mit lichtem Raummaß, siehe Zeichnungen rechts. Hinweis: Bitte berücksichtigen Sie bei dem Aufmaß den „fertigen“ Fußboden.</p>	<p>pro Element <b>93409</b></p>	528,-
<p><b>Ausklinkung</b> z.B. bei Kaminvorsprung Nicht in der Mitte des Elementes möglich!</p> <p>Erforderlich sind Zeichnungen mit exaktem Raummaß, unbedingt die Maße a und b angeben. (Maß b max. 40,0 cm)</p>	<p>pro Element <b>93410</b></p>	483,-
<p><b>Änderung Kleiderschranelement zum Schrankdurchgang</b> 2 Holztüren mit Schleppsockel, Weitwinkelscharniere und Oberboden und Abdeckblatt/Kranzleiste Bitte zu dem Kleiderschrank die Artikelnummer <b>93411</b> angeben!</p>	<p>pro Element <b>93411</b></p>	0,-

Weitere Individualanfertigungen auf Anfrage!

## Hochglanz-Aufpreis Tabelle Sideboard / Highboard / Kleiderschrank

### Tabelle A Front in Hochglanz

Raster Höhe bis	Gesamtbreite bis 120,0 cm		Gesamtbreite bis 135,0 cm		Gesamtbreite bis 150,0 cm		Gesamtbreite bis 165,0 cm		Gesamtbreite bis 180,0 cm		Gesamtbreite bis 195,0 cm	
	Type	Aufpreis	Type	Aufpreis	Type	Aufpreis	Type	Aufpreis	Type	Aufpreis	Type	Aufpreis
	1 R	<b>91623</b>	177,-	<b>91630</b>	187,-	<b>91637</b>	196,-	<b>91644</b>	203,-	<b>91651</b>	210,-	<b>91658</b>
2 R	<b>91624</b>	245,-	<b>91631</b>	266,-	<b>91638</b>	280,-	<b>91645</b>	299,-	<b>91652</b>	313,-	<b>91659</b>	329,-
3 R	<b>91625</b>	313,-	<b>91632</b>	338,-	<b>91639</b>	364,-	<b>91646</b>	394,-	<b>91653</b>	422,-	<b>91660</b>	443,-
4 R	<b>91626</b>	380,-	<b>91633</b>	422,-	<b>91640</b>	455,-	<b>91647</b>	485,-	<b>91654</b>	523,-	<b>91661</b>	558,-
5 R	<b>91627</b>	455,-	<b>91634</b>	495,-	<b>91641</b>	534,-	<b>91648</b>	581,-	<b>91655</b>	625,-	<b>91662</b>	670,-
6 R	<b>91628</b>	523,-	<b>91635</b>	574,-	<b>91642</b>	625,-	<b>91649</b>	674,-	<b>91656</b>	728,-	<b>91663</b>	777,-
6,5 R	<b>91629</b>	548,-	<b>91636</b>	606,-	<b>91643</b>	661,-	<b>91650</b>	716,-	<b>91657</b>	771,-	<b>91664</b>	825,-

Raster Höhe bis	Gesamtbreite bis 210,0 cm		Gesamtbreite bis 225,0 cm		Gesamtbreite bis 240,0 cm		Gesamtbreite bis 255,0 cm		Gesamtbreite bis 270,0 cm		Gesamtbreite bis 285,0 cm	
	Type	Aufpreis	Type	Aufpreis	Type	Aufpreis	Type	Aufpreis	Type	Aufpreis	Type	Aufpreis
	1 R	<b>91665</b>	231,-	<b>91672</b>	240,-	<b>91679</b>	245,-	<b>91847</b>	257,-	<b>91854</b>	266,-	-
2 R	<b>91666</b>	348,-	<b>91673</b>	364,-	<b>91680</b>	380,-	<b>91848</b>	404,-	<b>91855</b>	422,-	-	-
3 R	<b>91667</b>	469,-	<b>91674</b>	495,-	<b>91681</b>	523,-	<b>91849</b>	551,-	<b>91856</b>	574,-	-	-
4 R	<b>91668</b>	593,-	<b>91675</b>	625,-	<b>91682</b>	658,-	<b>91850</b>	693,-	<b>91857</b>	728,-	-	-
5 R	<b>91669</b>	714,-	<b>91676</b>	754,-	<b>91683</b>	793,-	<b>91851</b>	840,-	<b>91858</b>	886,-	-	-
6 R	<b>91670</b>	830,-	<b>91677</b>	886,-	<b>91684</b>	933,-	<b>91852</b>	987,-	<b>91859</b>	1036,-	<b>93312</b>	1078,-
6,5 R	<b>91671</b>	880,-	<b>91678</b>	941,-	<b>91685</b>	994,-	<b>91853</b>	1044,-	<b>91860</b>	1105,-	<b>93313</b>	1160,-

Raster Höhe bis	Gesamtbreite bis 300,0 cm		Gesamtbreite bis 315,0 cm	
	Type	Aufpreis	Type	Aufpreis
	6 R	<b>93314</b>	1127,-	<b>93316</b>
6,5 R	<b>93315</b>	1219,-	<b>93317</b>	1275,-

### Tabelle B Korpushülle in Hochglanz

Raster Höhe bis	Gesamtbreite bis 120,0 cm		Gesamtbreite bis 135,0 cm		Gesamtbreite bis 150,0 cm		Gesamtbreite bis 165,0 cm		Gesamtbreite bis 180,0 cm		Gesamtbreite bis 195,0 cm	
	Type	Aufpreis	Type	Aufpreis	Type	Aufpreis	Type	Aufpreis	Type	Aufpreis	Type	Aufpreis
	1 R	<b>92542</b>	427,-	<b>92548</b>	443,-	<b>92554</b>	467,-	<b>92560</b>	490,-	<b>92566</b>	511,-	<b>92572</b>
2 R	<b>92543</b>	474,-	<b>92549</b>	495,-	<b>92555</b>	523,-	<b>92561</b>	541,-	<b>92567</b>	567,-	<b>92573</b>	586,-
3 R	<b>92544</b>	527,-	<b>92550</b>	551,-	<b>92556</b>	719,-	<b>92562</b>	593,-	<b>92568</b>	611,-	<b>92574</b>	635,-
4 R	<b>92545</b>	579,-	<b>92551</b>	600,-	<b>92557</b>	621,-	<b>92563</b>	642,-	<b>92569</b>	667,-	<b>92575</b>	691,-
5 R	<b>92546</b>	630,-	<b>92552</b>	646,-	<b>92558</b>	674,-	<b>92564</b>	695,-	<b>92570</b>	719,-	<b>92576</b>	735,-
6 R	<b>92547</b>	679,-	<b>92553</b>	702,-	<b>92559</b>	723,-	<b>92565</b>	744,-	<b>92571</b>	765,-	<b>92577</b>	789,-
6,5 R	<b>93327</b>	706,-	<b>93328</b>	730,-	<b>93329</b>	747,-	<b>93330</b>	771,-	<b>93331</b>	790,-	<b>93332</b>	818,-

Raster Höhe bis	Gesamtbreite bis 210,0 cm		Gesamtbreite bis 225,0 cm		Gesamtbreite bis 240,0 cm		Gesamtbreite bis 255,0 cm		Gesamtbreite bis 270,0 cm		Gesamtbreite bis 285,0 cm	
	Type	Aufpreis	Type	Aufpreis	Type	Aufpreis	Type	Aufpreis	Type	Aufpreis	Type	Aufpreis
	1 R	<b>92578</b>	427,-	<b>92584</b>	576,-	<b>92590</b>	600,-	<b>92596</b>	621,-	<b>92602</b>	642,-	-
2 R	<b>92579</b>	607,-	<b>92585</b>	630,-	<b>92591</b>	646,-	<b>92597</b>	672,-	<b>92603</b>	693,-	-	-
3 R	<b>92580</b>	658,-	<b>92586</b>	679,-	<b>92592</b>	700,-	<b>92598</b>	723,-	<b>92604</b>	744,-	-	-
4 R	<b>92581</b>	705,-	<b>92587</b>	730,-	<b>92593</b>	754,-	<b>92599</b>	772,-	<b>92605</b>	793,-	-	-
5 R	<b>92582</b>	758,-	<b>92588</b>	779,-	<b>92594</b>	802,-	<b>92600</b>	824,-	<b>92606</b>	845,-	-	-
6 R	<b>92583</b>	812,-	<b>92589</b>	833,-	<b>92595</b>	851,-	<b>92601</b>	875,-	<b>92607</b>	896,-	<b>93338</b>	921,-
6,5 R	<b>93333</b>	837,-	<b>93334</b>	857,-	<b>93335</b>	874,-	<b>93336</b>	902,-	<b>93337</b>	921,-	<b>93339</b>	947,-

Raster Höhe bis	Gesamtbreite bis 300,0 cm		Gesamtbreite bis 315,0 cm	
	Type	Aufpreis	Type	Aufpreis
	6 R	<b>93340</b>	947,-	<b>93342</b>
6,5 R	<b>93341</b>	972,-	<b>93343</b>	994,-

## Hochglanz-Aufpreis Tabelle

### Sideboard / Highboard / Kleiderschrank

**Tabelle C** Korpushülle und Front in Hochglanz

Raster Höhe bis	Gesamtbreite bis 120,0 cm		Gesamtbreite bis 135,0 cm		Gesamtbreite bis 150,0 cm		Gesamtbreite bis 165,0 cm		Gesamtbreite bis 180,0 cm		Gesamtbreite bis 195,0 cm	
	Type	Aufpreis	Type	Aufpreis	Type	Aufpreis	Type	Aufpreis	Type	Aufpreis	Type	Aufpreis
	1 R	<b>91686</b>	604,-	<b>91693</b>	635,-	<b>91700</b>	667,-	<b>91707</b>	695,-	<b>91714</b>	726,-	<b>91721</b>
2 R	<b>91687</b>	726,-	<b>91694</b>	761,-	<b>91701</b>	800,-	<b>91708</b>	840,-	<b>91715</b>	877,-	<b>91722</b>	919,-
3 R	<b>91688</b>	842,-	<b>91695</b>	893,-	<b>91702</b>	935,-	<b>91709</b>	987,-	<b>91716</b>	1036,-	<b>91723</b>	1078,-
4 R	<b>91689</b>	963,-	<b>91696</b>	1019,-	<b>91703</b>	1075,-	<b>91710</b>	1134,-	<b>91717</b>	1190,-	<b>91724</b>	1243,-
5 R	<b>91690</b>	1082,-	<b>91697</b>	1148,-	<b>91704</b>	1213,-	<b>91711</b>	1278,-	<b>91718</b>	1341,-	<b>91725</b>	1409,-
6 R	<b>91691</b>	1206,-	<b>91698</b>	1278,-	<b>91705</b>	1351,-	<b>91712</b>	1425,-	<b>91719</b>	1498,-	<b>91726</b>	1570,-
6,5 R	<b>91692</b>	1328,-	<b>91699</b>	1410,-	<b>91706</b>	1488,-	<b>91713</b>	1571,-	<b>91720</b>	1651,-	<b>91727</b>	1733,-

Raster Höhe bis	Gesamtbreite bis 210,0 cm		Gesamtbreite bis 225,0 cm		Gesamtbreite bis 240,0 cm		Gesamtbreite bis 255,0 cm		Gesamtbreite bis 270,0 cm		Gesamtbreite bis 285,0 cm	
	Type	Aufpreis	Type	Aufpreis	Type	Aufpreis	Type	Aufpreis	Type	Aufpreis	Type	Aufpreis
	1 R	<b>91728</b>	786,-	<b>91735</b>	817,-	<b>91742</b>	845,-	<b>91861</b>	963,-	<b>91868</b>	905,-	-
2 R	<b>91729</b>	959,-	<b>91736</b>	996,-	<b>91743</b>	1036,-	<b>91862</b>	1073,-	<b>91869</b>	1117,-	-	-
3 R	<b>91730</b>	1129,-	<b>91737</b>	1178,-	<b>91744</b>	1222,-	<b>91863</b>	1274,-	<b>91870</b>	1323,-	-	-
4 R	<b>91731</b>	1302,-	<b>91738</b>	1358,-	<b>91745</b>	1414,-	<b>91864</b>	1470,-	<b>91871</b>	1528,-	-	-
5 R	<b>91732</b>	1474,-	<b>91739</b>	1537,-	<b>91746</b>	1603,-	<b>91865</b>	1663,-	<b>91872</b>	1736,-	-	-
6 R	<b>91733</b>	1645,-	<b>91740</b>	1722,-	<b>91747</b>	1794,-	<b>91866</b>	1866,-	<b>91873</b>	1941,-	<b>93344</b>	2015,-
6,5 R	<b>91734</b>	1817,-	<b>91741</b>	1897,-	<b>91748</b>	1983,-	<b>91867</b>	2067,-	<b>91874</b>	2148,-	<b>93345</b>	2232,-

Raster Höhe bis	Gesamtbreite bis 300,0 cm		Gesamtbreite bis 315,0 cm	
	Type	Aufpreis	Type	Aufpreis
	6 R	<b>93346</b>	2089,-	<b>93348</b>
6,5 R	<b>93347</b>	2314,-	<b>93349</b>	2398,-

## Hochglanz-Aufpreis Tabelle

### Korpuselement / Schrankelement

**Tabelle D** Front in Hochglanz

Raster Höhe bis	Rasterbreite bis 45,0 cm		Rasterbreite bis 52,5 cm		Rasterbreite bis 60,0 cm		Rasterbreite bis 75,0 cm		Rasterbreite bis 90,0 cm		Rasterbreite bis 105,0 cm	
	Type	Aufpreis	Type	Aufpreis	Type	Aufpreis	Type	Aufpreis	Type	Aufpreis	Type	Aufpreis
	0,5 R	<b>92386</b>	54,-	<b>93134</b>	56,-	<b>92387</b>	58,-	<b>92388</b>	63,-	<b>92389</b>	65,-	<b>92390</b>
1 R	<b>91210</b>	65,-	<b>93135</b>	70,-	<b>91217</b>	77,-	<b>91224</b>	89,-	<b>91231</b>	96,-	<b>91238</b>	105,-
2 R	<b>91211</b>	96,-	<b>93136</b>	105,-	<b>91218</b>	112,-	<b>91225</b>	128,-	<b>91232</b>	147,-	<b>91239</b>	163,-
3 R	<b>91212</b>	121,-	<b>93137</b>	135,-	<b>91219</b>	147,-	<b>91226</b>	170,-	<b>91233</b>	198,-	<b>91240</b>	226,-
4 R	<b>91213</b>	147,-	<b>93138</b>	166,-	<b>91220</b>	180,-	<b>91227</b>	212,-	<b>91234</b>	254,-	<b>91773</b>	289,-
5 R	<b>91214</b>	170,-	<b>93139</b>	196,-	<b>91221</b>	212,-	<b>91228</b>	259,-	<b>91235</b>	301,-	<b>91774</b>	348,-
6 R	<b>91215</b>	198,-	<b>93140</b>	226,-	<b>91222</b>	254,-	<b>91229</b>	301,-	<b>91236</b>	355,-	<b>91775</b>	408,-
6,5 R	<b>91216</b>	209,-	<b>93141</b>	239,-	<b>91223</b>	264,-	<b>91230</b>	325,-	<b>91237</b>	378,-	<b>91776</b>	434,-
261,6 cm	<b>93318</b>	229,-	<b>93319</b>	258,-	-	-	-	-	<b>93320</b>	413,-	<b>93321</b>	473,-

Raster Höhe bis	Rasterbreite bis 120,0 cm / Eckelemente		Rasterbreite bis 135,0 cm		Rasterbreite bis 150,0 cm		Rasterbreite bis 180,0 cm		Rasterbreite bis 195,0 cm		Rasterbreite bis 225,0 cm	
	Type	Aufpreis	Type	Aufpreis	Type	Aufpreis	Type	Aufpreis	Type	Aufpreis	Type	Aufpreis
	0,5 R	<b>92391</b>	77,-	<b>92392</b>	82,-	<b>92393</b>	89,-	<b>92394</b>	96,-	<b>92395</b>	103,-	-
1 R	<b>91241</b>	112,-	<b>91248</b>	121,-	<b>91781</b>	128,-	<b>91788</b>	147,-	<b>91795</b>	145,-	-	-
2 R	<b>91242</b>	180,-	<b>91249</b>	198,-	<b>91782</b>	210,-	<b>91789</b>	243,-	<b>91796</b>	257,-	-	-
3 R	<b>91243</b>	254,-	<b>91250</b>	278,-	<b>91783</b>	301,-	<b>91790</b>	343,-	<b>91797</b>	357,-	<b>93416</b>	417,-
4 R	<b>91244</b>	320,-	<b>91777</b>	355,-	<b>91784</b>	394,-	<b>91791</b>	443,-	<b>91798</b>	464,-	-	-
5 R	<b>91245</b>	390,-	<b>91778</b>	434,-	<b>91785</b>	476,-	<b>91792</b>	546,-	<b>91799</b>	576,-	-	-
6 R	<b>91246</b>	460,-	<b>91779</b>	518,-	<b>91786</b>	569,-	<b>91793</b>	644,-	<b>91800</b>	688,-	-	-
6,5 R	<b>91247</b>	489,-	-	-	-	-	-	-	-	-	-	-
261,6 cm	<b>93412</b>	528,-	-	-	-	-	-	-	-	-	-	-

Bei freien Planungen mit Kranzreduktion bitte Tabelle D und Aufpreis Anstellwange nutzen!

	Type	Aufpreis
Hochgl. Anstellwange T39,9	<b>92320</b>	149,-
Hochgl. Anstellwange T49,5	<b>92321</b>	168,-
Hochgl. Anstellwange T62,3	<b>92322</b>	196,-

**Tabelle E** Korpushülle in Hochglanz

Raster Höhe bis	Rasterbreite bis 45,0 cm		Rasterbreite bis 52,5 cm		Rasterbreite bis 60,0 cm		Rasterbreite bis 75,0 cm		Rasterbreite bis 90,0 cm		Rasterbreite bis 105,0 cm	
	Type	Aufpreis	Type	Aufpreis	Type	Aufpreis	Type	Aufpreis	Type	Aufpreis	Type	Aufpreis
	1 R	<b>92608</b>	210,-	<b>93350</b>	223,-	<b>92614</b>	236,-	<b>92620</b>	257,-	<b>92626</b>	278,-	<b>92632</b>
2 R	<b>92609</b>	238,-	<b>93351</b>	248,-	<b>92615</b>	259,-	<b>92621</b>	280,-	<b>92627</b>	299,-	<b>92633</b>	322,-
3 R	<b>92610</b>	261,-	<b>93352</b>	273,-	<b>92616</b>	285,-	<b>92622</b>	306,-	<b>92628</b>	327,-	<b>92634</b>	348,-
4 R	<b>92611</b>	289,-	<b>93353</b>	299,-	<b>92617</b>	308,-	<b>92623</b>	329,-	<b>92629</b>	352,-	<b>92635</b>	376,-
5 R	<b>92612</b>	313,-	<b>93354</b>	324,-	<b>92618</b>	336,-	<b>92624</b>	357,-	<b>92630</b>	376,-	<b>92636</b>	401,-
6 R	<b>92613</b>	336,-	<b>93355</b>	346,-	<b>92619</b>	357,-	<b>92625</b>	380,-	<b>92631</b>	404,-	<b>92637</b>	427,-
6,5 R	<b>93358</b>	364,-	<b>93356</b>	374,-	<b>93403</b>	383,-	<b>93404</b>	405,-	<b>93360</b>	426,-	<b>93362</b>	450,-
261,6 cm	<b>93359</b>	391,-	<b>93357</b>	399,-	-	-	-	-	<b>93361</b>	454,-	<b>93363</b>	475,-

Raster Höhe bis	Rasterbreite bis 120,0 cm / Eckelemente		Rasterbreite bis 135,0 cm		Rasterbreite bis 150,0 cm	
	Type	Aufpreis	Type	Aufpreis	Type	Aufpreis
	1 R	<b>92638</b>	320,-	<b>92644</b>	338,-	<b>92650</b>
2 R	<b>92639</b>	343,-	<b>92645</b>	366,-	<b>92651</b>	390,-
3 R	<b>92640</b>	371,-	<b>92646</b>	394,-	<b>92652</b>	413,-
4 R	<b>92641</b>	399,-	<b>92647</b>	413,-	<b>92653</b>	439,-
5 R	<b>92642</b>	422,-	<b>92648</b>	441,-	<b>92654</b>	464,-
6 R	<b>92643</b>	443,-	<b>92649</b>	467,-	<b>92655</b>	490,-
6,5 R	<b>93413</b>	460,-	-	-	-	-
261,6 cm	<b>93414</b>	475,-	-	-	-	-

## Hochglanz-Aufpreis Tabelle

### Korpuselement / Schrankelement

**Tabelle F** Korpshülle und Front in Hochglanz

Raster Höhe bis	Rasterbreite bis 45,0 cm		Rasterbreite bis 52,5 cm		Rasterbreite bis 60,0 cm		Rasterbreite bis 75,0 cm		Rasterbreite bis 90,0 cm		Rasterbreite bis 105,0 cm	
	Type	Aufpreis	Type	Aufpreis	Type	Aufpreis	Type	Aufpreis	Type	Aufpreis	Type	Aufpreis
	1 R	<b>91251</b>	280,-	<b>93142</b>	294,-	<b>91258</b>	308,-	<b>91265</b>	336,-	<b>91272</b>	371,-	<b>91279</b>
2 R	<b>91252</b>	329,-	<b>93143</b>	348,-	<b>91259</b>	366,-	<b>91266</b>	406,-	<b>91273</b>	443,-	<b>91280</b>	485,-
3 R	<b>91253</b>	378,-	<b>93144</b>	404,-	<b>91260</b>	429,-	<b>91267</b>	474,-	<b>91274</b>	523,-	<b>91281</b>	572,-
4 R	<b>91254</b>	432,-	<b>93145</b>	460,-	<b>91261</b>	488,-	<b>91268</b>	546,-	<b>91275</b>	602,-	<b>91802</b>	658,-
5 R	<b>91255</b>	481,-	<b>93146</b>	513,-	<b>91262</b>	546,-	<b>91269</b>	611,-	<b>91276</b>	677,-	<b>91803</b>	744,-
6 R	<b>91256</b>	534,-	<b>93147</b>	572,-	<b>91263</b>	609,-	<b>91270</b>	686,-	<b>91277</b>	756,-	<b>91804</b>	833,-
6,5 R	<b>91257</b>	589,-	<b>93148</b>	628,-	<b>91264</b>	669,-	<b>91271</b>	751,-	<b>91278</b>	831,-	<b>91805</b>	913,-
261,6 cm	<b>93364</b>	642,-	<b>93365</b>	685,-	-	-	-	-	<b>93366</b>	910,-	<b>93367</b>	1000,-

Raster Höhe bis	Rasterbreite bis 120,0 cm / Eckelemente		Rasterbreite bis 135,0 cm		Rasterbreite bis 150,0 cm	
	Type	Aufpreis	Type	Aufpreis	Type	Aufpreis
	1 R	<b>91282</b>	429,-	<b>91289</b>	457,-	<b>91810</b>
2 R	<b>91283</b>	525,-	<b>91290</b>	562,-	<b>91811</b>	602,-
3 R	<b>91284</b>	618,-	<b>91291</b>	667,-	<b>91812</b>	719,-
4 R	<b>91285</b>	719,-	<b>91806</b>	770,-	<b>91813</b>	828,-
5 R	<b>91286</b>	807,-	<b>91807</b>	872,-	<b>91814</b>	935,-
6 R	<b>91287</b>	900,-	<b>91808</b>	975,-	<b>91815</b>	1050,-
6,5 R	<b>91288</b>	951,-	-	-	-	-
261,6 cm	<b>93415</b>	998,-	-	-	-	-

# KARA-FRAME-S

## Hochglanz-Aufpreis Tabelle

**Tabelle G** Wandbord (nur Rückwand)

Breite	Type	Aufpreis
60,0 cm	<b>91306</b>	49,-
75,0 cm	<b>91307</b>	56,-
90,0 cm	<b>91308</b>	61,-
105,0 cm	<b>91309</b>	65,-
120,0 cm	<b>91310</b>	68,-
135,0 cm	<b>91311</b>	77,-
150,0 cm	<b>91312</b>	86,-
165,0 cm	<b>91313</b>	91,-
180,0 cm	<b>91314</b>	93,-
195,0 cm	<b>91315</b>	98,-
210,0 cm	<b>91316</b>	105,-
225,0 cm	<b>91317</b>	110,-
240,0 cm	<b>91318</b>	114,-
255,0 cm	<b>91831</b>	119,-
270,0 cm	<b>92700</b>	124,-

**Tabelle H** Wandspiegelleisten (Set)

Breite	Type	Aufpreis
45,0 cm	<b>91996</b>	89,-
52,5 cm	<b>93264</b>	91,-
60,0 cm	<b>91832</b>	91,-
75,0 cm	<b>91833</b>	93,-
90,0 cm	<b>91834</b>	96,-
105,0 cm	<b>91835</b>	98,-
120,0 cm	<b>91836</b>	103,-
135,0 cm	<b>91837</b>	105,-
150,0 cm	<b>91839</b>	107,-
165,0 cm	<b>91840</b>	110,-
180,0 cm	<b>91841</b>	112,-
195,0 cm	<b>91842</b>	114,-
210,0 cm	<b>91843</b>	114,-
225,0 cm	<b>91844</b>	119,-
240,0 cm	<b>91845</b>	121,-
255,0 cm	<b>91846</b>	124,-

**Tabelle I** Sockelleisten

Der Aufpreis ist pro durchgehender Sockelleiste zu berechnen

Breite	Type	Aufpreis
45,0 cm	<b>92402</b>	47,-
52,5 cm	<b>93265</b>	49,-
60,0 cm	<b>91926</b>	54,-
75,0 cm	<b>91927</b>	56,-
90,0 cm	<b>91928</b>	61,-
105,0 cm	<b>91929</b>	65,-
120,0 cm / Eckelemente	<b>91930</b>	68,-
135,0 cm	<b>91931</b>	77,-
150,0 cm	<b>91932</b>	82,-
165,0 cm	<b>91933</b>	86,-
180,0 cm	<b>91934</b>	91,-
195,0 cm	<b>91935</b>	93,-
210,0 cm	<b>91936</b>	98,-
225,0 cm	<b>91937</b>	105,-
240,0 cm	<b>91938</b>	107,-
255,0 cm	<b>91939</b>	112,-
270,0 cm	<b>92403</b>	114,-
285,0 cm	<b>94393</b>	125,-
300,0 cm	<b>94394</b>	129,-
315,0 cm	<b>94395</b>	133,-
325,0 cm	<b>94396</b>	137,-

**Tabelle J** Abdeckblätter in Hochglanz

- der Aufpreis ist pro durchgehendem Abdeckblatt zu berechnen
- bei Hängenelementen ist der Aufpreis 2x zu berechnen (oberes und unteres Abdeckblatt)

Rasterbreite bis	Paneelabschlussleisten		Tiefe bis 39,9 cm		Tiefe bis 49,5 cm		Tiefe bis 62,3 cm	
	Type	Aufpreis	Type	Aufpreis	Type	Aufpreis	Type	Aufpreis
45,0 cm	<b>92819</b>	42,-	<b>92057</b>	93,-	<b>92058</b>	98,-	<b>92059</b>	105,-
52,5 cm	<b>93266</b>	44,-	<b>93267</b>	98,-	<b>93268</b>	104,-	<b>93269</b>	110,-
60,0 cm	<b>92820</b>	47,-	<b>92060</b>	103,-	<b>92061</b>	110,-	<b>92062</b>	114,-
75,0 cm	<b>92821</b>	49,-	<b>92063</b>	110,-	<b>92064</b>	121,-	<b>92065</b>	128,-
90,0 cm	<b>92822</b>	54,-	<b>92066</b>	121,-	<b>92067</b>	135,-	<b>92068</b>	142,-
105,0 cm	<b>92823</b>	56,-	<b>92069</b>	128,-	<b>92070</b>	145,-	<b>92071</b>	156,-
120,0 cm / Eckelemente	<b>92824</b>	58,-	<b>92072</b>	138,-	<b>92073</b>	156,-	<b>92074</b>	168,-
135,0 cm	<b>92825</b>	61,-	<b>92075</b>	147,-	<b>92076</b>	168,-	<b>92077</b>	184,-
150,0 cm	<b>92826</b>	63,-	<b>92078</b>	156,-	<b>92079</b>	180,-	<b>92080</b>	196,-
165,0 cm	<b>92827</b>	65,-	<b>92081</b>	168,-	<b>92082</b>	194,-	<b>92083</b>	208,-
180,0 cm	<b>92828</b>	68,-	<b>92084</b>	175,-	<b>92085</b>	203,-	<b>92086</b>	226,-
195,0 cm	<b>92829</b>	70,-	<b>92087</b>	187,-	<b>92088</b>	212,-	<b>92089</b>	238,-
210,0 cm	<b>92830</b>	77,-	<b>92090</b>	196,-	<b>92091</b>	231,-	<b>92092</b>	254,-
225,0 cm	<b>92831</b>	79,-	<b>92093</b>	203,-	<b>92094</b>	240,-	<b>92095</b>	266,-
240,0 cm	<b>92832</b>	82,-	<b>92096</b>	212,-	<b>92097</b>	254,-	<b>92098</b>	278,-
255,0 cm	<b>92833</b>	86,-	<b>92099</b>	226,-	<b>92100</b>	266,-	<b>92101</b>	292,-
270,0 cm	<b>92834</b>	89,-	<b>92102</b>	236,-	<b>92103</b>	278,-	<b>92104</b>	306,-

## Deepline-Aufpreis Tabelle

### Tabelle Front und Rückwand für Regal-/Zwischenbau

- Fronten  
 – nur Fronten ab 1 R Höhe mit Push to open oder Griffstange  
 – nicht möglich bei Vitrinentüren, abgeschrägten Kleiderschränken und breitengekürzten Fronten

Raster Höhe bis	Rasterbreite bis 45,0 cm		Rasterbreite bis 60,0 cm		Rasterbreite bis 75,0 cm		Rasterbreite bis 90,0 cm		Rasterbreite bis 105,0 cm	
	Type	Aufpreis	Type	Aufpreis	Type	Aufpreis	Type	Aufpreis	Type	Aufpreis
	1 R	<b>94499</b>	35,-	<b>94507</b>	43,-	<b>94515</b>	53,-	<b>94523</b>	63,-	<b>94531</b>
2 R	<b>94500</b>	63,-	<b>94508</b>	78,-	<b>94516</b>	94,-	<b>94524</b>	111,-	<b>94532</b>	129,-
3 R	<b>94501</b>	86,-	<b>94509</b>	111,-	<b>94517</b>	137,-	<b>94525</b>	162,-	<b>94533</b>	188,-
4 R	<b>94502</b>	111,-	<b>94510</b>	147,-	<b>94518</b>	178,-	<b>94526</b>	213,-	<b>94534</b>	246,-
5 R	<b>94503</b>	137,-	<b>94511</b>	178,-	<b>94519</b>	221,-	<b>94527</b>	262,-	<b>94535</b>	305,-
6 R	<b>94504</b>	162,-	<b>94512</b>	213,-	<b>94520</b>	262,-	<b>94528</b>	315,-	<b>94536</b>	366,-
6,5 R	<b>94505</b>	174,-	<b>94513</b>	231,-	<b>94521</b>	286,-	<b>94529</b>	338,-	<b>94537</b>	395,-
261,6 cm	<b>94506</b>	198,-	<b>94514</b>	258,-	<b>94522</b>	323,-	<b>94530</b>	383,-	<b>94538</b>	448,-

Raster Höhe bis	Rasterbreite bis 120,0 cm / Eckelemente		Rasterbreite bis 135,0 cm	
	Type	Aufpreis	Type	Aufpreis
	1 R	<b>94539</b>	78,-	<b>94547</b>
2 R	<b>94540</b>	147,-	<b>94548</b>	162,-
3 R	<b>94541</b>	213,-	<b>94549</b>	239,-
4 R	<b>94542</b>	282,-	<b>94550</b>	315,-
5 R	<b>94543</b>	346,-	<b>94551</b>	391,-
6 R	<b>94544</b>	415,-	<b>94552</b>	466,-
6,5 R	<b>94545</b>	450,-	<b>94553</b>	505,-
261,6 cm	<b>94546</b>	509,-	<b>94554</b>	571,-

Rückwand für Regal-Zwischenbau	
Maßanfertigung pro m²	
Type	Aufpreis
<b>94605</b>	256,-
<b>Mindestpreis</b>	82,-

### Tabelle TV-Rückwand

Maßanfertigung pro m²	
Type	Aufpreis
<b>94568</b>	211,-
<b>Mindestpreis</b>	194,-

### Tabelle Vitrinenrückwand

- Aufpreis abweichende Rückwandfarbe muss nicht zusätzlich berechnet werden

Raster Höhe bis	Rasterbreite bis 45,0 cm		Rasterbreite bis 60,0 cm		Rasterbreite bis 75,0 cm		Rasterbreite bis 90,0 cm	
	Type	Aufpreis	Type	Aufpreis	Type	Aufpreis	Type	Aufpreis
	1 R	<b>94471</b>	51,-	<b>94478</b>	63,-	<b>94485</b>	74,-	<b>94492</b>
2 R	<b>94472</b>	84,-	<b>94479</b>	108,-	<b>94486</b>	129,-	<b>94493</b>	153,-
3 R	<b>94473</b>	117,-	<b>94480</b>	153,-	<b>94487</b>	186,-	<b>94494</b>	217,-
4 R	<b>94474</b>	153,-	<b>94481</b>	196,-	<b>94488</b>	241,-	<b>94495</b>	286,-
5 R	<b>94475</b>	186,-	<b>94482</b>	241,-	<b>94489</b>	295,-	<b>94496</b>	354,-
6 R	<b>94476</b>	217,-	<b>94483</b>	286,-	<b>94490</b>	354,-	<b>94497</b>	419,-
6,5 R	<b>94477</b>	235,-	<b>94484</b>	309,-	<b>94491</b>	379,-	<b>94498</b>	452,-

# KARA-FRAME-S

## Deepline-Aufpreis Tabelle

**Tabelle** Paneelsystem und Garderobenpaneele (mögliche Garderobenpaneele mit \*\* gekennzeichnet)

- In Kombination mit Deepline entfällt die Sockel- und Abschlussleiste.  
Die Gesamthöhe bleibt gleich.

Raster Höhe bis	Rasterbreite bis 45,0 cm		Rasterbreite bis 60,0 cm		Rasterbreite bis 75,0 cm		Rasterbreite bis 90,0 cm		Rasterbreite bis 120,0 cm		Rasterbreite bis 150,0 cm	
	Type	Aufpreis	Type	Aufpreis	Type	Aufpreis	Type	Aufpreis	Type	Aufpreis	Type	Aufpreis
	6 R	<b>94504</b>	162,-	<b>94512</b>	213,-	<b>94520</b>	262,-	<b>94528</b>	315,-	<b>94544</b>	415,-	<b>94606</b>
6,5 R	<b>94505</b>	174,-	<b>94513</b>	231,-	<b>94521</b>	286,-	<b>94529</b>	338,-	<b>94545</b>	450,-	<b>94607</b>	559,-
261,6 cm	<b>94506</b>	198,-	<b>94514</b>	258,-	<b>94522</b>	323,-	<b>94530</b>	383,-	<b>94546</b>	509,-	<b>94608</b>	634,-

Raster Höhe bis	Rasterbreite bis 180,0 cm		Rasterbreite bis 210,0 cm		Rasterbreite bis 240,0 cm		Rasterbreite bis 270,0 cm		Rasterbreite bis 290,0 cm	
	Type	Aufpreis	Type	Aufpreis	Type	Aufpreis	Type	Aufpreis	Type	Aufpreis
	6 R	<b>94609</b>	618,-	<b>94612</b>	720,-	<b>94615</b>	821,-	<b>94618</b>	921,-	<b>94621</b>
6,5 R	<b>94610</b>	669,-	<b>94613</b>	778,-	<b>94616</b>	890,-	<b>94619</b>	998,-	<b>94622</b>	1072,-
261,6 cm	<b>94611</b>	757,-	<b>94614</b>	884,-	<b>94617</b>	1009,-	<b>94620</b>	1134,-	<b>94623</b>	1217,-



**Musterring**

Musterring International Josef Höner GmbH & Co. KG  
Hauptstr. 134-140  
33378 Rheda-Wiedenbrück

- Tel.: +49 (0)5242 592-01
- E-Mail: [service@musterring.de](mailto:service@musterring.de)
- Web / Blog: [www.musterring.com](http://www.musterring.com)
- Instagram: [www.instagram.com/Musterring](http://www.instagram.com/Musterring)
- Facebook: [www.facebook.com/Musterring](http://www.facebook.com/Musterring)