

Musterring

MR 5100

PREIS- UND TYPENLISTE

du
bist
zuhause_



D 20260401CLMR – Band 3b – gültig ab 01.04.2026

- Wegen unterschiedlicher MwSt.-Sätze, Transport- und Abwicklungskosten hat außerhalb Deutschlands die jeweilige nationale Preisliste Gültigkeit. Diese Preisliste ist inkl. der gesetzlichen MwSt.
- Produktveränderungen und Qualitätsverbesserungen im Sinne des technischen Fortschrittes oder zum Erhalt der Lieferfähigkeit (Form/Farbe/Funktion usw.) bzw. die Korrektur von irrtümlichen Angaben behalten wir uns vor.





Musterring

dein Partner für ein Zuhause,
das so einzigartig ist wie du selbst

Für alle größeren Programme sind Prospekte erhältlich, für komplexe Programme hält Musterring detaillierte Montageanleitungen bereit. Auch der Blick ins Internet lohnt sich: Unter www.musterring.com findet sich eine Fülle an hilfreichen Informationen.



Unser Service

Wir wollen, dass dein Zuhause perfekt wird. Deshalb sind wir am Servicetelefon und an 550 Standorten weltweit für dich da. Und unser CAD-Planungsservice hilft dir gern bei deiner Wunschrichtung.



Unsere Nachhaltigkeit

Wir übernehmen Verantwortung: für dich, für uns, für unseren Planeten. Deshalb setzen wir auf ressourceneffiziente Produktionsmethoden ohne lange Lieferketten und Lagerhaltung.

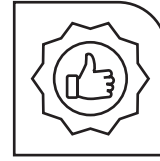

Unsere Qualität

Wer sich einmal sein Lieblings-Zuhause eingerichtet hat, der möchte es möglichst lang genießen. Hier kommt unsere Leidenschaft für Qualität ins Spiel: Wir prüfen unsere Produkte ausgiebig, bevor wir sie dir anbieten. Das verbrieft wir mit dem Musterring Garantiezertifikat und einer Garantie von 5 Jahren.

Du hast Fragen zu Kollektion oder Qualität?

Du benötigst Stoffmuster oder Info-Materialien?

Unser Service hilft gerne weiter:

Telefon:
+49 (0)5242 592260
E-Mail:
service@musterring.de

Du erreichst uns montags bis freitags, 8:00–17:00 Uhr



Deine Individualität

Wir finden, ein Zuhause sollte man ganz nach seinen Vorstellungen gestalten können. Dafür steht dir bei uns eine ganze Welt an Farben, Formen und Materialien zur Verfügung. Werde zum Designer deines eigenen Wohn-Ichs.



Deine Möbelpflege

Wir möchten, dass du lange Freude an deinen Möbeln hast. Deshalb halten wir unter www.musterring-care.com eine große Auswahl an Pflegemitteln bereit – alle dermatologisch getestet und gesundheitlich unbedenklich.

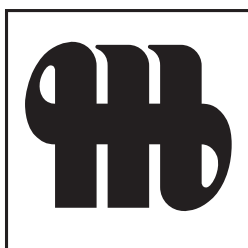

Musterring

Programmbesonderheiten, Programminformationen

Querschnitt und Beschreibung

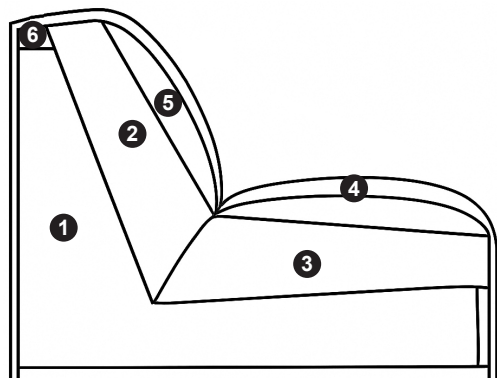

- ① Gestell: Buchenholz- und Multiplexkonstruktion.
- ② Polsteraufbau Rücken: Polyätherschaum RG 30, darauf eine Lage Kaltschaum RG 35 mit einer 300 g Diolenabdeckung.
- ③ Polsteraufbau Sitz: Dauerelastische Wellenfedern (Nosag) mit Kaltschaum (SH 44) und darauf eine Lage Kaltschaum RG 35 mit einer 300 g Diolenabdeckung.
- ④ Kaltschaumabdeckung RG 35 mit einer 300 g Dacronabdeckung (Polyesterfasern PET).
- ⑤ Kaltschaumabdeckung RG 35 mit einer 300 g Dacronabdeckung (Polyesterfasern PET).
- ⑥ Polyätherschaum 30 Stauchhärte.

Programmübersicht

■ Vorschläge	Seite 6
■ Sofas	Seite 7
■ Anreihsofas	Seite 8
■ Liegeelement	Seite 10
■ Kissen	Seite 12
■ Eckottomane	Seite 13
■ Zusammenstellungen	Seite 14

1 Armlehnenvariante

Achtung: Die Arm- und Rückenlehnen sind nicht zum Sitzen geeignet.
Die maximale Belastbarkeit beträgt ca. 15 kg.



Armlehne 1

Breite ca. 10-20 cm

Höhe ca. 58 cm

Tiefe ca. 90 cm

1 Fußvariante (Höhe 16 cm)

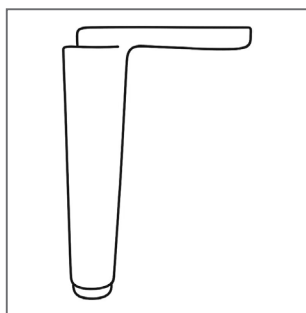

Metallfuß

lieferbar in schwarz und
grey-beige RAL 1019

Programmbesonderheiten, Programminformationen

1 Sitzkomfortvariante

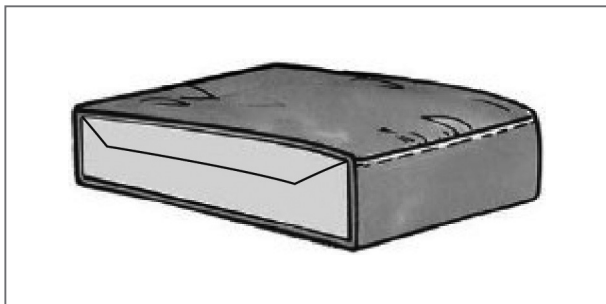

Kaltschaum

(SH 44) und darauf eine Lage Kaltschaum RG 35 mit einer 300 g Diolenabdeckung.

■ **Rücken:**

Die Rückenspannteile im Stoff sind echt bezogen.

■ **Verarbeitung:**

Die Nahtverarbeitung kann bei Stoff- oder Ledervarianten unterschiedlich ausfallen.

Die Verarbeitung von Zier-, Kapp- oder Doppelnähten kann in der Stoff- oder Lederausführung unterschiedlich ausfallen.

Die Abzeichnung bei Steppmatten und Kissen sind design- oder konstruktionsbedingt.

■ **Kappnaht:**

Die Garnfarbe ist dem jeweiligen Bezugsmaterial und dessen Farbe angepasst.

■ **Stoff und Leder:**

Materialbezogene Hinweise finden Sie in unseren Stoff- und Lederlaschen auf der Rückseite bei den einzelnen Stoffen und Lederqualitäten.

■ **Wellenbildung:**

Durch die unterschiedlichen Beschaffenheiten der Bezugsmaterialien und der verarbeiteten Polsterwatte neigt dieses leger verarbeitete Modell zur Wellenbildung. Unterstützt wird diese Entwicklung dadurch, dass Stoff und Leder sich unter Einfluss von Körperwärme, Körperfeuchtigkeit und Körpergewicht mehr oder minder dehnen und dadurch „Wellen“ bilden. Wellen, welche durch die Dehnungseigenschaften der verwendeten Stoffe, Leder oder aufgrund großer Polsterflächen entstehen, stellen keinen Sachmangel dar. Es handelt sich um einen natürlichen Vorgang, der als Charaktereigenschaft leger verarbeiteter Modelle zu sehen ist.

■ **Pflegeanleitung:**

Markierte Kissen erfordern ein regelmäßiges Aufklopfen!

■ **Die warentypischen Produkteigenschaften sowie wichtige Hinweise zum Schutz deiner Fußböden entnehme bitte der Gebrauchs- und Pflegeanleitung (www.musterring.com). Für nutzungsbedingte Eindrücke oder Abriebspuren auf empfindlichen Böden wird keine Haftung übernommen.**

Empfohlene Pflegesets (www.musterring-care.com):

■ Stoffe: [alle Bezugstoffe](#)

3001 Textil- und Microfaser Pflegeset

Vorschläge

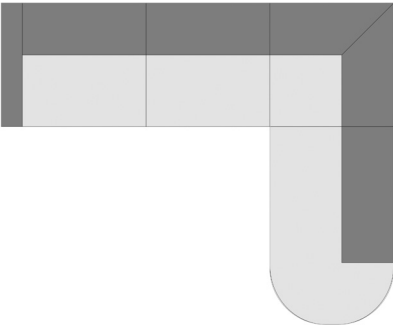
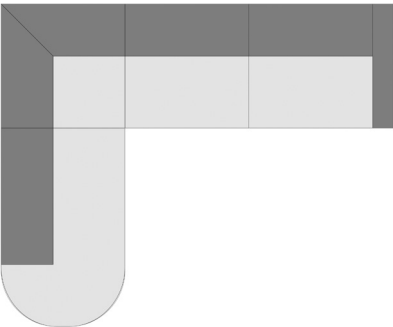
	Best.-Nr. / Maße Beschreibung	EUR
	<p>Vorschlag 1A bestehend aus:</p> <ul style="list-style-type: none"> ■ Anreihsofa 3-sitzig, mit Armlehne links ■ Longchair mit Abschlussteil, Armlehne rechts <p>ca. B 304, H 76, SH 44, T 240, ST 57 cm</p>	<p>Stoffgruppe B 4838,-</p>
	<p>Vorschlag 1B bestehend aus:</p> <ul style="list-style-type: none"> ■ Longchair mit Abschlussteil, Armlehne links ■ Anreihsofa 3-sitzig, mit Armlehne rechts <p>ca. B 304, H 76, SH 44, T 240, ST 57 cm</p>	<p>Stoffgruppe B 4838,-</p>

Sofas

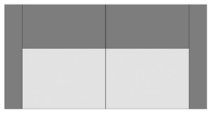
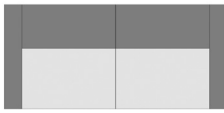
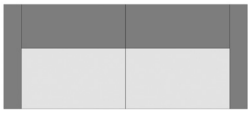
			
Maße	ca. B 180, H 76, SH 44, T 90, ST 57 cm	ca. B 200, H 76, SH 44, T 90, ST 57 cm	ca. B 220, H 76, SH 44, T 90, ST 57 cm
Artikel	Sofa 2,5-sitzig	Sofa 2,75-sitzig	Sofa 3-sitzig
Best.-Nr.	2,5 Sitz	2,75 Sitz	3 Sitz

Ausführung

Stoffgruppe A	2328,-	2456,-	2550,-
Stoffgruppe B	2430,-	2558,-	2652,-
Stoffgruppe C	2483,-	2608,-	2704,-
Stoffgruppe D	2531,-	2658,-	2754,-
Stoffgruppe E	2581,-	2711,-	2807,-
Stoffgruppe F	2633,-	2761,-	2859,-
Stoffgruppe G	2681,-	2811,-	2911,-
Stoffgruppe H	2734,-	2865,-	2963,-

Anreihsofas

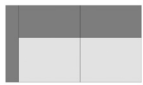
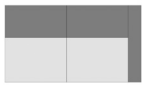
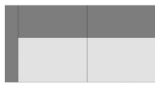
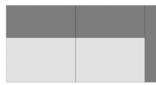
				
Maße	ca. B 170, H 76, SH 44, T 90, ST 57 cm	ca. B 170, H 76, SH 44, T 90, ST 57 cm	ca. B 190, H 76, SH 44, T 90, ST 57 cm	ca. B 190, H 76, SH 44, T 90, ST 57 cm
Artikel	Anreihsofa 2,5-sitzig, mit Armlehne links	Anreihsofa 2,5-sitzig, mit Armlehne rechts	Anreihsofa 2,75-sitzig, mit Armlehne links	Anreihsofa 2,75-sitzig, mit Armlehne rechts
Best.-Nr.	2,5 Sitz, AL links	2,5 Sitz, AL rechts	2,75 Sitz, AL links	2,75 Sitz, AL rechts
Ausführung				
Stoffgruppe A	2042,-	2042,-	2169,-	2169,-
Stoffgruppe B	2127,-	2127,-	2253,-	2253,-
Stoffgruppe C	2169,-	2169,-	2297,-	2297,-
Stoffgruppe D	2211,-	2211,-	2339,-	2339,-
Stoffgruppe E	2251,-	2251,-	2380,-	2380,-
Stoffgruppe F	2295,-	2295,-	2424,-	2424,-
Stoffgruppe G	2336,-	2336,-	2464,-	2464,-
Stoffgruppe H	2376,-	2376,-	2508,-	2508,-

Anreihsofas

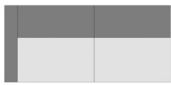
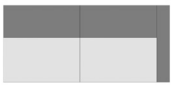
				
Maße	ca. B 210, H 76, SH 44, T 90, ST 57 cm	ca. B 210, H 76, SH 44, T 90, ST 57 cm		
Artikel	Anreihsofa 3-sitzig, mit Armlehne links	Anreihsofa 3-sitzig, mit Armlehne rechts		
Best.-Nr.	3 Sitz, AL links	3 Sitz, AL rechts		
Ausführung				
Stoffgruppe A	2261,-	2261,-		
Stoffgruppe B	2261,-	2261,-		
Stoffgruppe C	2391,-	2391,-		
Stoffgruppe D	2435,-	2435,-		
Stoffgruppe E	2479,-	2479,-		
Stoffgruppe F	2520,-	2520,-		
Stoffgruppe G	2564,-	2564,-		
Stoffgruppe H	2606,-	2606,-		

Liegeelement

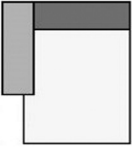
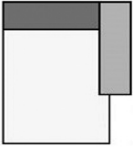
		
Maße	ca. B 110, H 76, SH 44, T 150, ST 57 cm	ca. B 110, H 76, SH 44, T 150, ST 57 cm
Artikel	Liegeelement, Armlehne links	Liegeelement, Armlehne rechts
Best.-Nr.	Liegeelement, AL links	Liegeelement, AL rechts

Ausführung

Stoffgruppe A	2038,-	2038,-
Stoffgruppe B	2132,-	2132,-
Stoffgruppe C	2176,-	2176,-
Stoffgruppe D	2224,-	2224,-
Stoffgruppe E	2272,-	2272,-
Stoffgruppe F	2316,-	2316,-
Stoffgruppe G	2364,-	2364,-
Stoffgruppe H	2410,-	2410,-

Liegeelement

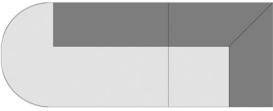
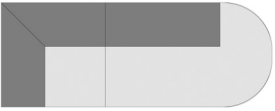
		
Maße	ca. B 240, H 76, SH 44, T 90, ST 57 cm	ca. B 240, H 76, SH 44, T 90, ST 57 cm
Artikel	Longchair mit Abschlussteil, Armlehne links	Longchair mit Abschlussteil, Armlehne rechts
Best.-Nr.	Longchair, AL links	Longchair, AL rechts

Ausführung

Stoffgruppe A	2577,-	2577,-
Stoffgruppe B	2577,-	2577,-
Stoffgruppe C	2744,-	2744,-
Stoffgruppe D	2788,-	2788,-
Stoffgruppe E	2832,-	2832,-
Stoffgruppe F	2878,-	2878,-
Stoffgruppe G	2922,-	2922,-
Stoffgruppe H	2965,-	2965,-

Eckottomane, Longchair

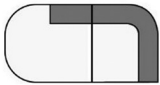
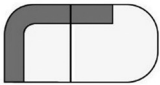
				
Maße	ca. B 210, H 76, SH 44, T 90, ST 57 cm	ca. B 210, H 76, SH 44, T 90, ST 57 cm		
Artikel	Eckottomane links	Eckottomane rechts		
Best.-Nr.	Eckottomane links	Eckottomane rechts		
Ausführung				
Stoffgruppe A	2453,-	2453,-		
Stoffgruppe B	2539,-	2539,-		
Stoffgruppe C	2583,-	2583,-		
Stoffgruppe D	2627,-	2627,-		
Stoffgruppe E	2669,-	2669,-		
Stoffgruppe F	2713,-	2713,-		
Stoffgruppe G	2754,-	2754,-		
Stoffgruppe H	2798,-	2798,-		

Kissen

Maße			
Artikel	Dekokissen, 50x50 cm	Dekokissen rund, Ø 50 cm	Lendenkissen
Best.-Nr.	Dekokissen, 50x50	Dekokissen rund, 50 cm	Lendenkissen 50x35

Ausführung

Stoffgruppe A	67,-	88,-	88,-
Stoffgruppe B	73,-	94,-	98,-
Stoffgruppe C	77,-	98,-	111,-
Stoffgruppe D	84,-	102,-	127,-
Stoffgruppe E	86,-	109,-	140,-
Stoffgruppe F	90,-	117,-	157,-
Stoffgruppe G	94,-	125,-	163,-
Stoffgruppe H	98,-	132,-	173,-

Zusammenstellungen

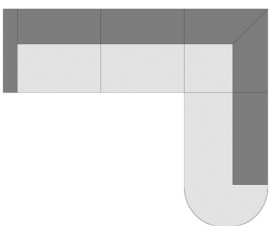
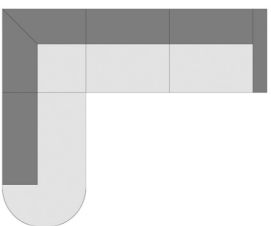
		
Maße	ca. B 304, H 76, SH 44, T 240, ST 57 cm	ca. B 304, H 76, SH 44, T 240, ST 57 cm
Artikel	Anreihsofa 3-sitzig, mit Armlehne links - Longchair mit Abschlussteil, Armlehne rechts	Longchair mit Abschlussteil, Armlehne links - Anreihsofa 3-sitzig, mit Armlehne rechts
Best.-Nr.	3-Sitzer li. - Longchair re.	Longchair li. - 3-Sitzer re.

Ausführung

Stoffgruppe A	4924,-	4924,-
Stoffgruppe B	4838,-	4838,-
Stoffgruppe C	5250,-	5250,-
Stoffgruppe D	5358,-	5358,-
Stoffgruppe E	5469,-	5469,-
Stoffgruppe F	5580,-	5580,-
Stoffgruppe G	5686,-	5686,-
Stoffgruppe H	5797,-	5797,-



Musterring

Musterring International
Josef Höner GmbH & Co. KG
Hauptstr. 134-140
33378 Rheda-Wiedenbrück

- Tel.: +49 (0)5242 592-01
- E-Mail: service@musterring.de
- Web / Blog: www.musterring.com
- Instagram: www.instagram.com/Musterring
- Facebook: www.facebook.com/Musterring