

# Musterring

MR 270

PREIS- UND TYPENLISTE



du  
bist  
zuhause\_

**D** 20260401HUKMR – Band 3a – gültig ab 01.04.2026

- Wegen unterschiedlicher MwSt.-Sätze, Transport- und Abwicklungskosten hat außerhalb Deutschlands die jeweilige nationale Preisliste Gültigkeit. Diese Preisliste ist inkl. der gesetzlichen MwSt.
- Produktveränderungen und Qualitätsverbesserungen im Sinne des technischen Fortschrittes oder zum Erhalt der Lieferfähigkeit (Form/Farbe/Funktion usw.) bzw. die Korrektur von irrtümlichen Angaben behalten wir uns vor.



**Musterring**



# Musterring

dein Partner für ein Zuhause,  
das so einzigartig ist wie du selbst

Für alle größeren Programme sind Prospekte erhältlich, für komplexe Programme hält Musterring detaillierte Montageanleitungen bereit. Auch der Blick ins Internet lohnt sich: Unter [www.musterring.com](http://www.musterring.com) findet sich eine Fülle an hilfreichen Informationen.



**Unser Service**

Wir wollen, dass dein Zuhause perfekt wird. Deshalb sind wir am Servicetelefon und an 550 Standorten weltweit für dich da. Und unser CAD-Planungsservice hilft dir gern bei deiner Wunscheinrichtung.



**Unsere Nachhaltigkeit**

Wir übernehmen Verantwortung: für dich, für uns, für unseren Planeten. Deshalb setzen wir auf ressourceneffiziente Produktionsmethoden ohne lange Lieferketten und Lagerhaltung.

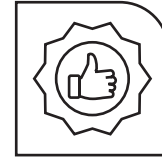

**Unsere Qualität**

Wer sich einmal sein Lieblings-Zuhause eingerichtet hat, der möchte es möglichst lang genießen. Hier kommt unsere Leidenschaft für Qualität ins Spiel: Wir prüfen unsere Produkte ausgiebig, bevor wir sie dir anbieten. Das verbrieft wir mit dem Musterring Garantiezertifikat und einer Garantie von 5 Jahren.

Du hast Fragen zu Kollektion oder Qualität?

Du benötigst Stoffmuster oder Info-Materialien?

**Unser Service hilft gerne weiter:**

Telefon:  
+49 (0)5242 592260  
E-Mail:  
service@musterring.de

Du erreichst uns montags bis freitags, 8:00–17:00 Uhr



**Deine Individualität**

Wir finden, ein Zuhause sollte man ganz nach seinen Vorstellungen gestalten können. Dafür steht dir bei uns eine ganze Welt an Farben, Formen und Materialien zur Verfügung. Werde zum Designer deines eigenen Wohn-Ichs.



**Deine Möbelpflege**

Wir möchten, dass du lange Freude an deinen Möbeln hast. Deshalb halten wir unter [www.musterring-care.com](http://www.musterring-care.com) eine große Auswahl an Pflegemitteln bereit – alle dermatologisch getestet und gesundheitlich unbedenklich.



## Programmbesonderheiten, Programminformationen

### Querschnitt und Beschreibung



- ① Ein mit Superflex-Form-Kaltschaum (RG 42 – 45) ummantelter und H2L durchschäumter Federkern dient als Basis für einen unübertrefflichen Sitzkomfort – gekoppelt mit einer außergewöhnlichen Rückstellkraft.
- ② Nosag-Stahlwellenfedern, als Unterbau für einen anpassungsfähigen Sitzkomfort. Zusätzlich gepolstert mit einer Filzauflage.
- ③ Softige Polyätherschaumkissen, die sich deiner Körperkontur anpassen.
- ④ Flexible Gummigurte betonen die Anpassungsfähigkeit.
- ⑤ Die eingenähte Polsterwatte unterstreicht den softigen Gesamteindruck.
- ⑥ Tragende Gestelle aus Massivholz und Holzwerkstoffen gewähren lange Haltbarkeit.

### Programmübersicht

■ Vorschläge	Seite 7
■ Sofas	Seite 8
■ Spitzecke	Seite 9
■ Anreihenelemente	Seite 10
■ Anreihsofas	Seite 11
■ Canapes	Seite 13
■ Anreihsofas mit Hocker, Hocker	Seite 15
■ Kissen, Kissen mit breiter Biese	Seite 16
■ Nierenkissen	Seite 17
■ Kopfstützen, KS-Vorrichtung	Seite 18
■ Zusammenstellungen	Seite 19

### 3 Fußformen: ca. 16 cm Höhe



Metallfuß Hochglanz,  
Stahl verchromt



Metallfuß schwarz,  
Stahl schwarz  
pulverbeschichtet



Holzfuß,  
geölt

### Holzarten, Füße

#### Buche



Kernbuche

#### Eiche



Wildeiche

### Armlehnausführung

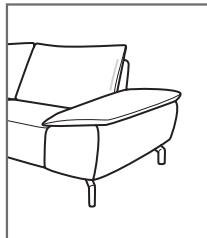

Armlehne  
standardmäßig fest

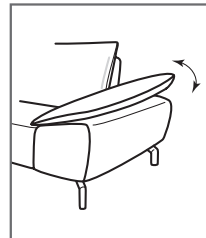

**Gegen Aufpreis:**  
Armlehnenverstellung

## Programmbesonderheiten, Programminformationen

### 3 Sitzqualitäten

H2L – voll durchgeschäumter Federkern ummantelt mit Polstervlies auf dauerelastischen Wellenfedern. Wahlweise in 3 verschiedenen Sitzqualitäten. Bitte grundsätzlich angeben (bei fehlender Angabe wird F2 bestätigt)! Empfehlung **F2**

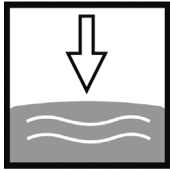

**F1**  
weich, RG 42

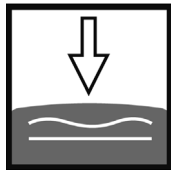

**F2**  
mittel, RG 43

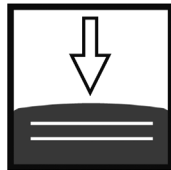

**F3**  
fest, RG 45

#### ■ Stoff und Leder

Materialbezogene Hinweise findest du in unserem Stoff- und Lederlaschen auf der Rückseite bei den einzelnen Stoffen und Lederqualitäten.

#### ■ Verarbeitung

Die Nahtverarbeitung kann bei Stoff- oder Ledervarianten unterschiedlich ausfallen. Die Verarbeitung von Zier-, und Kapp- oder Doppelnähten kann in der Stoff- oder Lederausführung unterschiedlich ausfallen. Die Abzeichnung bei Steppmatten und Kissen sind design- oder konstruktionsbedingt.

#### ■ Achtung!

Sofern das Modell in Leder bestellt wird, können zusätzlich Nähte entstehen.

Die Arm- und Rückenlehnen sind nicht zum Sitzen geeignet. Die maximale Belastbarkeit beträgt ca. 13 kg.

#### ■ Wellenbildung

Durch die unterschiedlichen Beschaffenheiten der Bezugsmaterialien und der verarbeiteten Polsterwatte neigt dieses leger verarbeitete Modell zur Wellenbildung. Unterstützt wird diese Entwicklung dadurch, dass Stoff und Leder sich unter Einfluss von Körperwärme, Körperfeuchtigkeit und Körpergewicht mehr oder minder dehnen und dadurch „Wellen“ bilden. Wellen, welche durch die Dehnungseigenschaften der verwendeten Stoffe, Leder oder aufgrund großer Polsterflächen entstehen, stellen keinen Sachmangel dar. Es handelt sich um einen natürlichen Vorgang, der als Charaktereigenschaft leger verarbeiteter Modelle zu sehen ist.

#### ■ Die warentypischen Produkteigenschaften sowie wichtige Hinweise zum Schutz deiner Fußböden entnehme bitte der Gebrauchs- und Pflegeanleitung ([www.musterring.com](http://www.musterring.com)). Für nutzungsbedingte Eindrücke oder Abriebspuren auf empfindlichen Böden wird keine Haftung übernommen.

### Empfohlene Pflegesets ([www.musterring-care.com](http://www.musterring-care.com)):

- Stoffe: **3001** Textil- und Microfaser-Pflegeset
- Leder (außer Aurelia): **1001** Neuleder-Pflegeset 0-2 Jahre
- Leder (außer Aurelia): **1002** Leder-Pflegeset mit UV-Schutz ab 2 Jahre
- Leder (außer Aurelia): **1003** Leder-Reinigerset
- Leder Aurelia: **2003** Leder-Pflegeset Vintage-/Rauleder

## Programm Besonderheiten, Programminformationen

### Funktion (gegen Aufpreis)

#### ST (Sitztiefenverstellung)

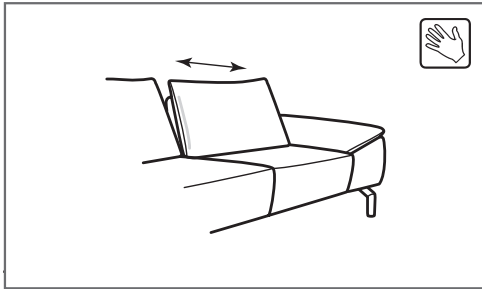

Durch leichtes Anheben und Vorziehen des Rückens lässt sich die Sitztiefe von 70 cm (Standard) auf 55 cm verkürzen. In der jeweiligen (pro) Type nur komplett und nicht individuell bestellbar.

#### VZMo (motorischer Sitzvorschub)

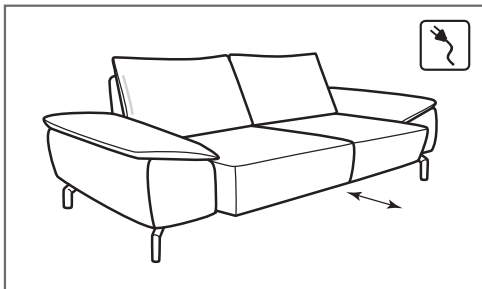

Wenn ein motorischer Sitzvorschub genommen wird, ist die Standardtiefe immer 70 cm + die 19 cm wenn man es auszieht.

#### HS Handschalter



Aufpreis je HS Handschalter für motorische Bedienung pro Sitz mit Armlehne in Verbindung mit VZMo (CanMoLi standardmäßig immer mit HS Handschalter ohne Aufpreis).

#### AV (Armlehnenverstellung)

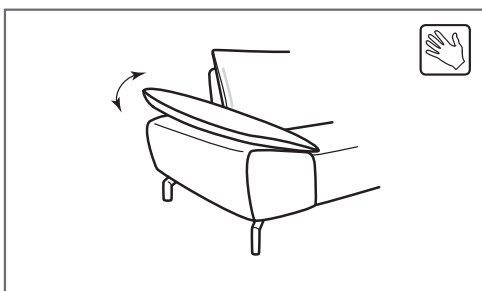

Armlehnenverstellung mit Rasterfunktion.

#### Akku

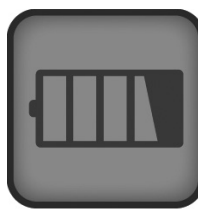

Für kabellose Funktion pro Sitz. Nur in Verbindung mit VZMo und CanMoLi möglich. 2,2Ah Li-ion

**Sitztiefenverstellung und motorischer Sitzvorschub zusammen in einer Type nicht möglich!**



## Abkürzungen

...L	links	XXLHo	großer Hocker
...R	rechts	KS	Kopfstütze
...EL	Element ohne Armlehnen	PKS	Premiumkopfstütze
SEG...	Spitzecke groß	KSV	Kopfstützenvorrichtung
CanG...	Canape gerade	ST	Sitztiefenverstellung (gegen Aufpreis) 
CanGXL...	Canape gerade XL	VZMo	motorischer Sitzvorschub (gegen Aufpreis) 
...Aho	Element mit Anstelhocker	AV	Armteilverstellung (gegen Aufpreis) 

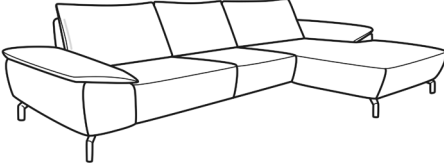
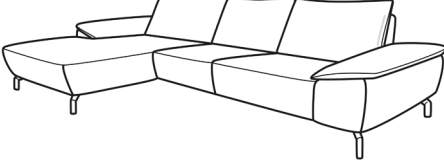
## Vorschläge

	Best.-Nr. / Maße Beschreibung	EUR
	<p><b>Vorschlag 1A</b> bestehend aus: <b>2,5L</b> Anreihsofa, 2,5-sitzig, Armlehne links (B 186 cm) <b>CanGXL</b> Canape XL, gerade, Armlehne rechts (B 149, T 181 cm) ca. B 335, H 87, SH 46, T 181, ST 55/70 cm</p> <p><b>Gegen Aufpreis:</b> 2 x Armlehnenverstellung (AV) 2 x Sitztiefenverstellung (ST) im Anreihsofa 1 x Sitztiefenverstellung (ST) im Canape 1 x motorischer Sitzvorzug (VZMo) 1 x (Canape, mit motorischer Verstellbarkeit bis zur abgeschrägten Liegeposition) 1 x Akku 1 x Handschalter HS 1 x KS (Kopfstütze Stoffgruppe 20) 1 x PKS (Kopfstütze Stoffgruppe 20) 1 x KSV (KS-Vorrichtung) 2 x Nierenkissen groß (Stoffgruppe 20) 1 x Nierenkissen XL (Stoffgruppe 20) 1 x XXL Hocker (Stoffgruppe 20)</p>	<p><b>Stoffgruppe 20, Rücken echt</b></p> <p>2498,- (VZ)</p> <p>à 114,- à 149,- 149,- 594,- 714,- 299,- 83,- 114,- 179,- 59,- à 81,- 81,- 533,-</p>
	<p><b>Vorschlag 1B</b> bestehend aus: <b>CanGXL</b> Canape XL, gerade, Armlehne links (B 149, T 181 cm) <b>2,5R</b> Anreihsofa, 2,5-sitzig, Armlehne rechts (B 186 cm) ca. B 335, H 87, SH 46, T 181, ST 55/70 cm</p> <p><b>Gegen Aufpreis:</b> 2 x Armlehnenverstellung (AV) 2 x Sitztiefenverstellung (ST) im Anreihsofa 1 x Sitztiefenverstellung (ST) im Canape 1 x motorischer Sitzvorzug (VZMo) 1 x (Canape, mit motorischer Verstellbarkeit bis zur abgeschrägten Liegeposition) 1 x Akku 1 x Handschalter HS 1 x KS (Kopfstütze Stoffgruppe 20) 1 x PKS (Kopfstütze Stoffgruppe 20) 1 x KSV (KS-Vorrichtung) 2 x Nierenkissen groß (Stoffgruppe 20) 1 x Nierenkissen XL (Stoffgruppe 20) 1 x XXL Hocker (Stoffgruppe 20)</p>	<p><b>Stoffgruppe 20, Rücken echt</b></p> <p>2498,- (VZ)</p> <p>à 114,- à 149,- 149,- 594,- 714,- 299,- 83,- 114,- 179,- 59,- à 81,- 81,- 533,-</p>

## Sofas

			
Maße	ca. B 192, H 87, SH 46, T 107, ST 55/70 cm	ca. B 222, H 87, SH 46, T 107, ST 55/70 cm	ca. B 250, H 87, SH 46, T 107, ST 55/70 cm
Artikel	Sofa, 2-sitzig	Sofa, 2,5-sitzig	Sofa, 3-sitzig
Best.-Nr.	<b>2</b>	<b>2,5</b>	<b>3</b>

**Ausführung**

Stoffgruppe 19, Rücken echt	1481,-	1512,-	1593,-
Stoffgruppe 20, Rücken echt	1492,-	1523,-	1606,-
Stoffgruppe 22, Rücken echt	1538,-	1567,-	1650,-
Stoffgruppe 25, Rücken echt	1582,-	1610,-	1693,-
Ledergruppe 56, Rücken echt	1879,-	1921,-	2030,-
Ledergruppe 58, Rücken echt	1991,-	2034,-	2143,-
Ledergruppe 59, Rücken echt	2045,-	2087,-	2202,-
Ledergruppe 60, Rücken echt	2185,-	2229,-	2336,-
Ledergruppe 63, Rücken echt	2270,-	2316,-	2428,-

**Gegen Aufpreis:**

Armlehnenverstellung (AV)	2 x 114,-	2 x 114,-	2 x 114,-
Sitztiefenverstellung (ST)	2 x 149,-	2 x 149,-	2 x 149,-
motorischer Sitzvortrag (VZMo)	–	1 x 594,-	1 x 594,-
Akku	–	1 x 299,-	1 x 299,-
Handschalte HS	–	1 x 83,-	1 x 83,-

## Spitzecke

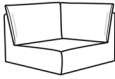
			
Maße	ca. B 107, H 87, SH 46, T 107, ST 70 cm		
Artikel	Spitzecke		
Best.-Nr.	<b>SEG</b>		



**Ausführung**

Stoffgruppe 19, Rücken echt	916,-		
Stoffgruppe 20, Rücken echt	926,-		
Stoffgruppe 22, Rücken echt	968,-		
Stoffgruppe 25, Rücken echt	1014,-		
Ledergruppe 56, Rücken echt	1263,-		
Ledergruppe 58, Rücken echt	1374,-		
Ledergruppe 59, Rücken echt	1436,-		
Ledergruppe 60, Rücken echt	1578,-		
Ledergruppe 63, Rücken echt	1658,-		

**Gegen Aufpreis:**

Armlehnenverstellung (AV)	–		
Sitztiefenverstellung (ST)	–		
motorischer Sitzvorschub (VZMo)	–		
Akku	–		
Handschalte HS	–		

## Anreihelemente

			
Maße	ca. B 82, H 87, SH 46, T 107, ST 55/70 cm	ca. B 120, H 87, SH 46, T 107, ST 55/70 cm	ca. B 150, H 87, SH 46, T 107, ST 55/70 cm
Artikel	Anreihelement, 1,5-sitzig, ohne Armlehnen	Anreihelement, 2-sitzig, ohne Armlehnen	Anreihelement, 2,5-sitzig, ohne Armlehnen
Best.-Nr.	<b>1,5EL</b>	<b>2EL</b>	<b>2,5EL</b>





## Ausführung

Stoffgruppe 19, Rücken echt	1082,-	1180,-	1213,-
Stoffgruppe 20, Rücken echt	1097,-	1193,-	1226,-
Stoffgruppe 22, Rücken echt	1138,-	1232,-	1269,-
Stoffgruppe 25, Rücken echt	1180,-	1278,-	1313,-
Ledergruppe 56, Rücken echt	1407,-	1547,-	1597,-
Ledergruppe 58, Rücken echt	1490,-	1634,-	1706,-
Ledergruppe 59, Rücken echt	1536,-	1676,-	1763,-
Ledergruppe 60, Rücken echt	1619,-	1759,-	1905,-
Ledergruppe 63, Rücken echt	1661,-	1803,-	1991,-

## Gegen Aufpreis:

Armlehnenverstellung (AV)	–	–	–
Sitztiefenverstellung (ST)	1 x 149,-	2 x 149,-	2 x 149,-
motorischer Sitzvorschub (VZMo)	–	–	1 x 594,-
Akku	–	–	1 x 299,-
Handschalter HS	–	–	1 x 83,-

## Anreihsofas

				
Maße	ca. B 118, H 87, SH 46, T 107, ST 55/70 cm	ca. B 118, H 87, SH 46, T 107, ST 55/70 cm	ca. B 156, H 87, SH 46, T 107, ST 55/70 cm	ca. B 156, H 87, SH 46, T 107, ST 55/70 cm
Artikel	Anreihsofa, 1,5-sitzig, Armlehne links	Anreihsofa, 1,5-sitzig, Armlehne rechts	Anreihsofa, 2-sitzig, Armlehne links	Anreihsofa, 2-sitzig, Armlehne rechts
Best.-Nr.	<b>1,5L</b>	<b>1,5R</b>	<b>2L</b>	<b>2R</b>





**Ausführung**

Stoffgruppe 19, Rücken echt	1180,-	1180,-	1278,-	1278,-
Stoffgruppe 20, Rücken echt	1193,-	1193,-	1296,-	1296,-
Stoffgruppe 22, Rücken echt	1232,-	1232,-	1337,-	1337,-
Stoffgruppe 25, Rücken echt	1278,-	1278,-	1374,-	1374,-
Ledergruppe 56, Rücken echt	1530,-	1530,-	1654,-	1654,-
Ledergruppe 58, Rücken echt	1615,-	1615,-	1768,-	1768,-
Ledergruppe 59, Rücken echt	1656,-	1656,-	1822,-	1822,-
Ledergruppe 60, Rücken echt	1741,-	1741,-	1964,-	1964,-
Ledergruppe 63, Rücken echt	1783,-	1783,-	2047,-	2047,-

**Gegen Aufpreis:**

Armlehnenverstellung (AV)	1 x 114,-	1 x 114,-	1 x 114,-	1 x 114,-
Sitztiefenverstellung (ST)	1 x 149,-	1 x 149,-	2 x 149,-	2 x 149,-
motorischer Sitzvorschub (VZMo)	–	–	–	–
Akku	–	–	–	–
Handschalter HS	–	–	–	–

## Anreihsofas

				
Maße	ca. B 186, H 87, SH 46, T 107, ST 55/70 cm	ca. B 186, H 87, SH 46, T 107, ST 55/70 cm	ca. B 214, H 87, SH 46, T 107, ST 55/70 cm	ca. B 214, H 87, SH 46, T 107, ST 55/70 cm
Artikel	Anreihsofa, 2,5-sitzig, Armlehne links	Anreihsofa, 2,5-sitzig, Armlehne rechts	Anreihsofa, 3-sitzig, Armlehne links	Anreihsofa, 3-sitzig, Armlehne rechts
Best.-Nr.	<b>2,5L</b>	<b>2,5R</b>	<b>3L</b>	<b>3R</b>





**Ausführung**

Stoffgruppe 19, Rücken echt	1313,-	1313,-	1394,-	1394,-
Stoffgruppe 20, Rücken echt	1324,-	1324,-	1407,-	1407,-
Stoffgruppe 22, Rücken echt	1368,-	1368,-	1449,-	1449,-
Stoffgruppe 25, Rücken echt	1409,-	1409,-	1490,-	1490,-
Ledergruppe 56, Rücken echt	1696,-	1696,-	1787,-	1787,-
Ledergruppe 58, Rücken echt	1805,-	1805,-	1899,-	1899,-
Ledergruppe 59, Rücken echt	1866,-	1866,-	1958,-	1958,-
Ledergruppe 60, Rücken echt	2001,-	2001,-	2098,-	2098,-
Ledergruppe 63, Rücken echt	2087,-	2087,-	2183,-	2183,-

**Gegen Aufpreis:**

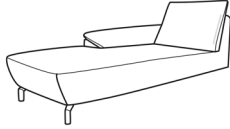
Armlehnenverstellung (AV)	1 x 114,-	1 x 114,-	1 x 114,-	1 x 114,-
Sitztiefenverstellung (ST)	2 x 149,-	2 x 149,-	2 x 149,-	2 x 149,-
motorischer Sitzvorzug (VZMo)	1 x 594,-	1 x 594,-	1 x 594,-	1 x 594,-
Akku	1 x 299,-	1 x 299,-	1 x 299,-	1 x 299,-
Handschalter HS	1 x 83,-	1 x 83,-	1 x 83,-	1 x 83,-

## Canapes

				
Maße	ca. B 123, H 87, SH 46, T 181, ST 130/145 cm	ca. B 123, H 87, SH 46, T 181, ST 130/145 cm	ca. B 123, H 87, SH 46, T 181/213, ST 130/145 cm	ca. B 123, H 87, SH 46, T 181/213, ST 130/145 cm
Artikel	Canape, gerade, Armlehne links	Canape, gerade, Armlehne rechts	Canape gerade mit motorischer Verstellbarkeit bis zur abgeschrägten Liegeposition, Armlehne links (Bedienung über Hand- schalter) - kein ST möglich -	Canape gerade mit motorischer Verstellbarkeit bis zur abgeschrägten Liegeposition, Armlehne rechts (Bedienung über Hand- schalter) - kein ST möglich -
Best.-Nr.	<b>CanGL</b>	<b>CanGR</b>	<b>CanGMoLiL</b>	<b>CanGMoLiR</b>





**Ausführung**

Stoffgruppe 19, Rücken echt	1342,-	1342,-	2052,-	2052,-
Stoffgruppe 20, Rücken echt	1355,-	1355,-	2067,-	2067,-
Stoffgruppe 22, Rücken echt	1394,-	1394,-	2106,-	2106,-
Stoffgruppe 25, Rücken echt	1438,-	1438,-	2148,-	2148,-
Ledergruppe 56, Rücken echt	1829,-	1829,-	2539,-	2539,-
Ledergruppe 58, Rücken echt	1947,-	1947,-	2659,-	2659,-
Ledergruppe 59, Rücken echt	1999,-	1999,-	2712,-	2712,-
Ledergruppe 60, Rücken echt	2143,-	2143,-	2856,-	2856,-
Ledergruppe 63, Rücken echt	2227,-	2227,-	2939,-	2939,-

**Gegen Aufpreis:**

Armlehnenverstellung (AV)	1 x 114,-	1 x 114,-	1 x 114,-	1 x 114,-
Sitztiefenverstellung (ST)	1 x 149,-	1 x 149,-	-	-
motorischer Sitzvorschub (VZMo)	-	-	-	-
Akku	-	-	1 x 299,-	1 x 299,-
Handschalter HS	-	-	-	-

## Canapes

				
Maße	ca. B 149, H 87, SH 46, T 181, ST 130/145 cm	ca. B 149, H 87, SH 46, T 181, ST 130/145 cm	ca. B 149, H 87, SH 46, T 181/213, ST 130/145 cm	ca. B 149, H 87, SH 46, T 181/213, ST 130/145 cm
Artikel	Canape XL, gerade, Armlehne links	Canape XL, gerade, Armlehne rechts	Canape XL gerade mit motorischer Verstellbarkeit bis zur abgeschrägten Liegeposition, Armlehne links (Bedienung über Hand- schalter), - kein ST möglich -	Canape XL gerade mit motorischer Verstellbarkeit bis zur abgeschrägten Liegeposition, Armlehne rechts (Bedienung über Hand- schalter), - kein ST möglich -
Best.-Nr.	<b>CanGXLL</b>	<b>CanGXLR</b>	<b>CanGXLMoLiL</b>	<b>CanGXLMoLiR</b>



**Ausführung**

Stoffgruppe 19, Rücken echt	1394,-	1394,-	2106,-	2106,-
Stoffgruppe 20, Rücken echt	1407,-	1407,-	2122,-	2122,-
Stoffgruppe 22, Rücken echt	1449,-	1449,-	2161,-	2161,-
Stoffgruppe 25, Rücken echt	1490,-	1490,-	2202,-	2202,-
Ledergruppe 56, Rücken echt	1973,-	1973,-	2683,-	2683,-
Ledergruppe 58, Rücken echt	2084,-	2084,-	2797,-	2797,-
Ledergruppe 59, Rücken echt	2143,-	2143,-	2856,-	2856,-
Ledergruppe 60, Rücken echt	2283,-	2283,-	2998,-	2998,-
Ledergruppe 63, Rücken echt	2369,-	2369,-	3083,-	3083,-

**Gegen Aufpreis:**

Armlehnenverstellung (AV)	1 x 114,-	1 x 114,-	1 x 114,-	1 x 114,-
Sitztiefenverstellung (ST)	1 x 149,-	1 x 149,-	–	–
motorischer Sitzvorzug (VZMo)	–	–	–	–
Akku	–	–	1 x 299,-	1 x 299,-
Handschalter HS	–	–	–	–

## Anreihsofas mit Hocker, Hocker

			
Maße	ca. B 118, H 87, SH 46, T 107, ST 55/70 cm	ca. B 118, H 87, SH 46, T 107, ST 55/70 cm	ca. B 131, H 46, SH 46, T 67 cm
Artikel	Anreihsofa, 1,5-sitzig, fester Hocker links	Anreihsofa, 1,5-sitzig, fester Hocker rechts	XXL-Hocker, fest gepolstert (nur in Sitzhärte F2 lieferbar)
Best.-Nr.	<b>AhoL1,5</b>	<b>1,5AhoR</b>	<b>XXL Ho</b>





**Ausführung**

Stoffgruppe 19, Rücken echt	1060,-	1060,-	511,-
Stoffgruppe 20, Rücken echt	1073,-	1073,-	533,-
Stoffgruppe 22, Rücken echt	1117,-	1117,-	568,-
Stoffgruppe 25, Rücken echt	1154,-	1154,-	597,-
Ledergruppe 56, Rücken echt	1353,-	1353,-	660,-
Ledergruppe 58, Rücken echt	1436,-	1436,-	717,-
Ledergruppe 59, Rücken echt	1475,-	1475,-	747,-
Ledergruppe 60, Rücken echt	1560,-	1560,-	780,-
Ledergruppe 63, Rücken echt	1604,-	1604,-	839,-



**Gegen Aufpreis:**

Armlehnenverstellung (AV)	-	-	-
Sitztiefenverstellung (ST)	1 x 149,-	1 x 149,-	-
motorischer Sitzvorschub (VZMo)	-	-	-
Akku	-	-	-
Handschalter HS	-	-	-

## Kissen, Kissen mit breiter Biese

				
Maße	ca. B 40, H 40 cm	ca. B 50, H 50 cm	ca. B 52, H 52 cm	ca. B 62, H 62 cm
Artikel	Kissen	Kissen	Kissen mit breiter Biese	Kissen mit breiter Biese
Best.-Nr.	<b>Kissen 40 x 40cm</b>	<b>Kissen 50 x 50cm</b>	<b>Kissen Biese 52 x 52 cm</b>	<b>Kissen Biese 62 x 62 cm</b>
<b>Ausführung</b>				
Stoffgruppe 19	35,-	46,-	81,-	107,-
Stoffgruppe 20	37,-	48,-	83,-	111,-
Stoffgruppe 22	39,-	50,-	85,-	114,-
Stoffgruppe 25	42,-	52,-	90,-	116,-
Ledergruppe 56	48,-	61,-	105,-	133,-
Ledergruppe 58	52,-	68,-	116,-	140,-
Ledergruppe 59	57,-	72,-	120,-	144,-
Ledergruppe 60	61,-	79,-	127,-	155,-
Ledergruppe 63	68,-	83,-	140,-	164,-

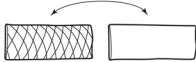

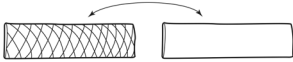
## Nierenkissen

			
Maße	ca. B 58, T 25 cm	ca. B 70, T 25 cm	ca. B 85, T 25 cm
Artikel	Nierenkissen klein, einseitig gesteppt (empfohlen für 2-Sitzer und Spitzecke)	Nierenkissen groß, einseitig gesteppt (empfohlen für 1,5-Sitzer, 2,5-Sitzer und Canape)	Nierenkissen XL, einseitig gesteppt (empfohlen für 3-Sitzer und Canape GXL)
Best.-Nr.	<b>Nierenkissen klein 58 x 25 cm</b>	<b>Nierenkissen groß 70 x 25 cm</b>	<b>Nierenkissen XL 85 x 25 cm</b>

**Ausführung**

Stoffgruppe 19	76,-	76,-	76,-
Stoffgruppe 20	81,-	81,-	81,-
Stoffgruppe 22	90,-	90,-	90,-
Stoffgruppe 25	98,-	98,-	98,-
Ledergruppe 56	125,-	125,-	125,-
Ledergruppe 58	135,-	135,-	135,-
Ledergruppe 59	144,-	144,-	144,-
Ledergruppe 60	151,-	151,-	151,-
Ledergruppe 63	160,-	160,-	160,-

## Kopfstützen, KS-Vorrichtung

			
Maße		ca. B 50, H 28, T 23 cm	ca. B 52, H 25, T 11 cm
Artikel	Gegen Aufpreis: nur KS-Vorrichtung pro Sitz „ohne Kopfstütze“, möglich an jeder Kopfstützenposition (bitte genau angeben)	Premiumkopfstütze, in Höhe und Neigung verstellbar, inkl. Kopfstützenvorrichtung (Position bitte genau angeben)	Kopfstütze, in Höhe und Neigung verstellbar, inkl. Kopfstützenvorrichtung (Position bitte genau angeben)
Best.-Nr.	<b>KSV</b>	<b>PKS</b>	<b>KS</b>

**Ausführung**

Stoffgruppe 19	59,-	179,-	114,-
Stoffgruppe 20	59,-	179,-	114,-
Stoffgruppe 22	59,-	179,-	114,-
Stoffgruppe 25	59,-	179,-	114,-
Ledergruppe 56	59,-	208,-	135,-
Ledergruppe 58	59,-	221,-	146,-
Ledergruppe 59	59,-	227,-	155,-
Ledergruppe 60	59,-	232,-	162,-
Ledergruppe 63	59,-	247,-	179,-

## Zusammenstellungen

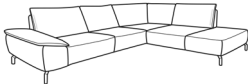
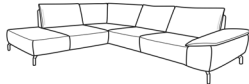
		
Maße	ca. B 293, H 87, SH 46, T 225, ST 55/70 cm	ca. B 293, H 87, SH 46, T 225, ST 55/70 cm
Artikel	Anreihsofa, 2,5-sitzig, Armlehne links – Spitzecke – Anreihsofa, 1,5-sitzig, fester Hocker rechts	Anreihsofa, 1,5-sitzig, fester Hocker links – Spitzecke – Anreihsofa, 2,5-sitzig, Armlehne rechts
Best.-Nr.	<b>2,5L – SEG – 1,5AhoR</b>	<b>AhoL1,5 – SEG – 2,5R</b>

**Ausführung**

Stoffgruppe 19, Rücken echt	3288,-	3288,-
Stoffgruppe 20, Rücken echt	3323,-	3323,-
Stoffgruppe 22, Rücken echt	3452,-	3452,-
Stoffgruppe 25, Rücken echt	3577,-	3577,-
Ledergruppe 56, Rücken echt	4311,-	4311,-
Ledergruppe 58, Rücken echt	4615,-	4615,-
Ledergruppe 59, Rücken echt	4776,-	4776,-
Ledergruppe 60, Rücken echt	5139,-	5139,-
Ledergruppe 63, Rücken echt	5349,-	5349,-

**Gegen Aufpreis:**

Armlehnenverstellung (AV)	1 x 114,-	1 x 114,-
Sitztiefenverstellung (ST)	3 x 149,-	3 x 149,-
motorischer Sitzvorzug (VZMo)	1 x 594,-	1 x 594,-
Akku	1 x 299,-	1 x 299,-
Handschalter HS	1 x 83,-	1 x 83,-

## Zusammenstellungen

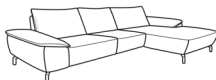
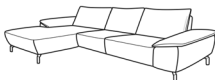
		
Maße	ca. B 335, H 87, SH 46, T 181, ST 55/70 cm	ca. B 335, H 87, SH 46, T 181, ST 55/70 cm
Artikel	Anreihsofa, 2,5-sitzig, Armlehne links – Canape XL, gerade, Armlehne rechts	Canape XL, gerade, Armlehne links – Anreihsofa, 2,5-sitzig, Armlehne rechts
Best.-Nr.	<b>2,5L – CanGXL</b> R	<b>CanGXLL – 2,5R</b>

**Ausführung**

Stoffgruppe 19, Rücken echt	2707,-	2707,-
Stoffgruppe 20, Rücken echt	2498,- (VZ)	2498,- (VZ)
Stoffgruppe 22, Rücken echt	2816,-	2816,-
Stoffgruppe 25, Rücken echt	2899,-	2899,-
Ledergruppe 56, Rücken echt	3669,-	3669,-
Ledergruppe 58, Rücken echt	3889,-	3889,-
Ledergruppe 59, Rücken echt	4009,-	4009,-
Ledergruppe 60, Rücken echt	4285,-	4285,-
Ledergruppe 63, Rücken echt	4455,-	4455,-

**Gegen Aufpreis:**

Armlehnenverstellung (AV)	2 x 114,-	2 x 114,-
Sitztiefenverstellung (ST)	3 x 149,-	3 x 149,-
motorischer Sitzvortrag (VZMo)	1 x 594,-	1 x 594,-
Akku	1 x 299,-	1 x 299,-
Handschalter HS	1 x 83,-	1 x 83,-

## Zusammenstellungen

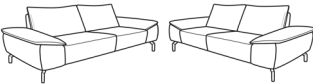
		
Maße	ca. B 222/250, H 87, SH 46, T 107, ST 55/70 cm	
Artikel	Sofa, 3-sitzig – Sofa, 2,5-sitzig	
Best.-Nr.	<b>3 – 2,5</b>	

**Ausführung**

Stoffgruppe 19, Rücken echt	3105,-	
Stoffgruppe 20, Rücken echt	3129,-	
Stoffgruppe 22, Rücken echt	3216,-	
Stoffgruppe 25, Rücken echt	3304,-	
Ledergruppe 56, Rücken echt	3950,-	
Ledergruppe 58, Rücken echt	4178,-	
Ledergruppe 59, Rücken echt	4289,-	
Ledergruppe 60, Rücken echt	4564,-	
Ledergruppe 63, Rücken echt	4744,-	

**Gegen Aufpreis:**

Armlehnenverstellung (AV)	4 x 114,-	
Sitztiefenverstellung (ST)	4 x 149,-	
motorischer Sitzvorzug (VZMo)	2 x 594,-	
Akku	2 x 299,-	
Handschalter HS	2 x 83,-	



**Musterring**

Musterring International  
Josef Höner GmbH & Co. KG  
Hauptstr. 134-140  
33378 Rheda-Wiedenbrück

- Tel.: +49 (0)5242 592-01
- E-Mail: [service@musterring.de](mailto:service@musterring.de)
- Web / Blog: [www.musterring.com](http://www.musterring.com)
- Instagram: [www.instagram.com/Musterring](https://www.instagram.com/Musterring)
- Facebook: [www.facebook.com/Musterring](https://www.facebook.com/Musterring)