

# Musterring

KARA-FRAME - DIELEN

PREIS- UND TYPENLISTE

du  
bist  
zuhause\_

**D** 20260401RMWMR – Band 5 – gültig ab 01.04.2026

- Wegen unterschiedlicher MwSt.-Sätze, Transport- und Abwicklungskosten hat außerhalb Deutschlands die jeweilige nationale Preisliste Gültigkeit. Diese Preisliste ist inkl. der gesetzlichen MwSt.
- Produktveränderungen und Qualitätsverbesserungen im Sinne des technischen Fortschrittes oder zum Erhalt der Lieferfähigkeit (Form/Farbe/Funktion usw.) bzw. die Korrektur von irrtümlichen Angaben behalten wir uns vor.
- Planbar mit Planungs-Software *furplan*.





# Musterring

dein Partner für ein Zuhause,  
das so einzigartig ist wie du selbst

Für alle größeren Programme sind Prospekte erhältlich, für komplexe Programme hält Musterring detaillierte Montageanleitungen bereit. Auch der Blick ins Internet lohnt sich: Unter [www.musterring.com](http://www.musterring.com) findet sich eine Fülle an hilfreichen Informationen.



**Unser Service**

Wir wollen, dass dein Zuhause perfekt wird. Deshalb sind wir am Service-telefon und an 550 Standorten weltweit für dich da. Und unser CAD-Planungs-service hilft dir gern bei deiner Wunscheinrichtung.



**Unsere Nachhaltigkeit**

Wir übernehmen Verantwortung: für dich, für uns, für unseren Planeten. Deshalb setzen wir auf ressourceneffiziente Produktionsmethoden ohne lange Lieferketten und Lagerhaltung.

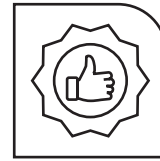

**Unsere Qualität**

Wer sich einmal sein Lieblings-Zuhause eingerichtet hat, der möchte es möglichst lang genießen. Hier kommt unsere Leidenschaft für Qualität ins Spiel: Wir prüfen unsere Produkte ausgiebig, bevor wir sie dir anbieten. Das verbrieft wir mit dem Musterring Garantiezertifikat und einer Garantie von 5 Jahren.

Du hast Fragen zur Kollektion oder Qualität?

Du benötigst Stoffmuster oder Info-Materialien?

**Unser Service hilft gerne weiter:**

Telefon:  
+49 (0)5242 592260  
E-Mail:  
service@musterring.de

Erreichbar montags bis freitags von 08:00–17:00 Uhr



**Deine Individualität**

Wir finden, ein Zuhause sollte man ganz nach seinen Vorstellungen gestalten können. Dafür steht dir bei uns eine ganze Welt an Farben, Formen und Materialien zur Verfügung. Werde zum Designer deines eigenen Wohn-Ichs.



**Deine Möbelpflege**

Wir möchten, dass du lange Freude an deinen Möbeln hast. Deshalb halten wir unter [www.musterring-care.com](http://www.musterring-care.com) eine große Auswahl an Pflegemitteln bereit – alle dermatologisch getestet und gesundheitlich unbedenklich.



Musterring



## Ausführungen

Waagerechter Furnierverlauf der Fronten.

### Fronten, Korpushülle und Korpus:

#### PG1:

- Kernbuche furniert
- Lack weiß
- Lack wollweiß
- Lack crema
- Lack cashmere
- Lack platingrau
- Lack taupe
- Lack terra

#### PG2:

- Eiche sand furniert
- Nussbaum nova furniert
- Eiche graphit furniert
- Asteiche furniert
- Asteiche Bourbon furniert
- Lack seidengrau
- Lack macchiata
- Lack toffee <sup>NEU</sup>
- Lack olivgrau
- Lack brillantgrau
- Lack grau
- Lack cognac
- Lack oxidrot
- Lack rosewood
- Lack peach
- Lack piniengrün
- Lack salbei <sup>NEU</sup>
- Lack agave
- Lack atlantikblau
- Lack schiefergrau
- Lack graphit
- Lack schwarz
- Lack amber
- Feinschliff-Furnier Grigio\*\*
- Feinschliff-Furnier Bianco\*\*
- Finline-Furnier Eiche Chiaro\*\* <sup>NEU</sup>

### Empfohlene Pflegesets ([www.musterring-care.com](http://www.musterring-care.com)):

- Lack/Furnier: 4003 Möbelreiner ÖKO

### \*\*Akzentausführung:

- Folgende Elemente/Bauteile sind in den Ausführungen Grigio, Bianco und Eiche Chiaro möglich, Berechnung in PG2:
  - Korpushülle
  - Sockelleiste
  - Fronten (Ausnahme: Vitrinentüren und Türen mit Glasausschnitt)
  - Wangen, Sockelböden, Zwischenbauböden, Abdeckblätter, Rückwand für Regal-/Zwischenbau
  - Eckabdeckblatt inkl. Eckleiste
  - Wandborde und Wandborde mit Paneelrückwand
  - Garderobenpaneele, Paneelstollen, Paneelsystem
  - Funktionstische und Funktionstische mit Rahmengestell (Metall)
  - Solitär-Garderobenpaneele
  - abweichende Rückwandfarbe der Vitrinen

### Hochglanz:

- Alle Lackausführungen sind in Hochglanz möglich.
- Front (Aufpreise siehe Seite 107, Tabelle D)
- Korpushülle (Aufpreise siehe Seite 107, Tabelle E)
- Korpushülle und Front (Aufpreise siehe Seite 107, Tabelle F)
- Garderobenpaneele (Aufpreise siehe Seite 107, Tabelle D)
- Sockelleisten (Aufpreise siehe Seite 108, Tabelle I)
- Abdeckblätter/Paneelabschlussleisten (Aufpreise siehe Seite 108, Tabelle J)
- Wandspiegelleisten (Aufpreise siehe Seite 108, Tabelle H)
- Wandbordrückwand (Aufpreis siehe Seite 108, Tabelle G)

Hinweis zur Hochglanz Berechnung der Vorschläge:

- Hochglanz Front (Front der Korpuselemente)
- Hochglanz Korpushülle (Korpushülle der Korpuselemente)
- Hochglanz Korpushülle + Front (Korpushülle + Front der Korpuselemente)
- Weitere Hochglanz-Aufpreise für Paneele, Wandspiegel und Wandborde werden separat aufgeführt.

### Deepline

- Alle Lack- und Furnierausführungen sind in Deepline möglich (Hochglanz nicht möglich).
- Der Deeplineverlauf ist immer senkrecht.
- Folgende Elemente/Bauteile sind in der Ausführung Deepline möglich: Berechnung siehe Aufpreistabellen Seite 109.
  - Fronten ab 1 R Höhe mit Push to open
  - Rückwände für Regal-/Zwischenbau
  - Vitrinenrückwände
  - Paneelsystem
  - Garderobenpaneel mit Garderobenstange (Paneele mit \*\* gekennzeichnet)

## Programmübersicht

■ Vorschläge mit Kufen	Seiten 8 - 18
■ Vorschläge mit Rahmengestell	Seiten 19 + 20
■ Vorschläge mit Sockelgleitern	Seite 21
■ Vorschläge	Seiten 22 - 45
■ Wangensystem	Seiten 46 - 48
■ Garderobenbänke	Seite 49
■ Korpuselemente	Seiten 50 - 73
■ Kleiderschränke	Seite 74
■ Hängeelemente	Seiten 74 - 84
■ Wandborde	Seiten 84 + 85
■ Hängespiegel	Seiten 85 + 86
■ Funktionstische	Seite 87
■ Paneelsystem	Seiten 88 + 89
■ Garderobenpaneele	Seiten 90 - 93
■ Aufsatz-Garderobenpaneele	Seiten 94 - 96
■ Hänge-Garderobenpaneele	Seiten 97 + 98
■ Solitär-Garderobenpaneel	Seite 99
■ Spiegelpaneele	Seiten 99 - 100
■ Hänge-Spiegelpaneele	Seite 100
■ Zubehör	Seiten 101 - 104
■ Beleuchtung	Seiten 104 + 105
■ Hochglanz - Aufpreis Tabellen	Seiten 106 - 108
■ Deepline - Aufpreis Tabellen	Seite 109
■ Detailansicht Schuhschränke	Seiten 110 - 113
■ Individualanfertigungen	Seite 114
■ Notizenseite	Seite 115

### Korpushülle:

- bestehend aus Außenseiten, Abdeckblatt und Sockel/Unterboden
- die Maßangaben der Einzelelemente beziehen sich auf das Grundelement
- bei der geplanten Zusammenstellung (bestehend aus 1,2,3 oder mehr Grundelementen) sind die Außenseiten ohne Mehrpreis enthalten und mit 2,2 cm zu berücksichtigen

### Korpus innen:

- Dekor

Wenn Einzeltypen aus einem Farbmix von PG1 und PG2 bestehen, wird der Preis aus PG2 berechnet.  
Beispiel: Korpushülle Lack weiß mit Front in Nussbaum nova.

**EMISSIONSKLASSE**  
für Möbel  
Emission class for furniture

Kastenmöbel / cabinet furniture  
Hersteller-Nr. / manufacturer-no.  
15015  
Kollektion / collection / Modell / model  
Kara-Frame  
Prüfnummer / control number  
201501508

A

B

C

D

A

Emissionsklasse für Möbel nach der RAL-Registrierung RAL-RG 437 der Deutschen Gütegemeinschaft Möbel • Emission class for furniture according to RAL-RG 437 • [www.emissionslabel.de](http://www.emissionslabel.de)

# KARA-FRAME - DIELEN

## Abdeckblätter:

- Durchgehende Abdeckblätter und Sockelleisten werden bis zu einer Länge von 270,0 cm kommissionsorientiert geliefert.
- Auf Wunsch auch getrennte Abdeckblätter möglich.
- Abdeckblatt Stärke 1,6 cm, mit gerader Kante.

## Schuhschrank:

- 39,9 cm tiefe Schuhschränke mit Schuhkorb können preisgleich auch als Schuhschrank mit Schuhrosten ausgestattet werden. Bestellnummer mit „KR“ ergänzen, z.B.: 32433KR.
- Bei einem Korpuselement oder einem Vorschlag wird jeder Schuhkorb durch einen Schuhrost ersetzt.
- Je nach Bedarf werden zusätzliche Konstruktionsböden und Schutzmaten eingesetzt.

## Kufen:

- bei 6 Raster Korpuselementen nicht möglich
- Kufen lassen sich bei allen Standelementen (gegen Aufpreis) optional einsetzen
- bei Einsatz der Kufen wird die Sockelleiste gegen einen durchgehenden Unterboden getauscht
- Verstellbarkeit der Kufen: 0-15 mm
- Edelstahlfarbig (Standard)
- Chrom glänzend (auf Wunsch, ohne Aufpreis)
- Schwarz matt (auf Wunsch, ohne Aufpreis)
- Weiß matt (auf Wunsch, ohne Aufpreis)
- Wollweiß matt (auf Wunsch, ohne Aufpreis)
- Kufen in allen lieferbaren Lackausführungen (auf Wunsch) gegen Aufpreis möglich (siehe Seite 101)
- Kufen in Lackausführung standardmäßig in Frontfarbe. Abweichende Farbausführung ggf. bitte angeben!
- Kufen können nicht nachgerüstet werden.



## Rahmengestell

- Rahmengestell lässt sich bei allen Standelementen 1 bis 4 Raster / Breiten 45,0 / 60,0 / 75,0 / 90,0 / 120,0 cm (gegen Aufpreis) optional einsetzen
- bei Einsatz des Rahmengestells wird die Sockelleiste gegen einen durchgehenden Unterboden getauscht
- Verstellbarkeit des Rahmengestells: 0 - 15 mm
- Edelstahlfarbig (Standard)
- Chrom glänzend (auf Wunsch, ohne Aufpreis)
- Schwarz matt (auf Wunsch, ohne Aufpreis)
- Weiß matt (auf Wunsch, ohne Aufpreis)
- Wollweiß matt (auf Wunsch, ohne Aufpreis)
- In allen lieferbaren Lackausführungen (auf Wunsch) gegen Aufpreis möglich (siehe Seite 101)
- Kufen in Lackausführung standardmäßig in Frontfarbe. Abweichende Farbausführung ggf. bitte angeben!
- Rahmengestell kann nicht nachgerüstet werden



## Sockelleiter

- Sockelleiter lassen sich bei allen Standelementen / Nachtschränken (gegen Aufpreis) optional einsetzen.
- Berechnung je Tiefe in PG1/PG2 (Artikel siehe Seite 101).
- Bei Einsatz der Sockelleiter wird die Sockelleiste gegen einen durchgehenden Unterboden getauscht.
- Verstellbarkeit der Sockelleiter: 0-12 mm.

## Griffvarianten:

Ausführung		Holztür	Spiegeltür / Tür mit Glasausschnitt	Schubkasten / Auszug / Klappe
P	Standard	Push to open	Push to open	Push to open
Gl	Wunsch ohne Aufpreis	Griffleiste oder Push to open *	Push to open	Griffleiste
Gr	Wunsch ohne Aufpreis	Griff	Griff	Griff

\* Push to open gilt für Holztüren, welche nicht mit einer Griffleiste ausgestattet werden können. (Türen sind mit \* gekennzeichnet)

### Push to open (P):

- Sollten keine weiteren Informationen vorliegen, wird der Auftrag in Push to open gefertigt.

### Griffleiste (Gl):

- Griffleiste aus hochwertigem Vinylharz
- Die Farbausführung ist standardmäßig vorgegeben und kann preisgleich individuell gewählt werden. Abweichende Ausführung bitte angeben!
- erhältlich in allen **matten** Lackausführungen

- **Standard** bei **lackierten** Frontausführungen  
- Griffleiste Frontausführung

- **Standard** bei **furnierten** Frontausführungen / **lackierten** Korpusausführungen  
- Griffleiste Korpusausführung

- **Standard** bei **furnierten** Frontausführungen / **furnierten** Korpusausführungen  
- Front/Korpus Eiche sand - Griffleiste Lack crema  
- Front/Korpus Eiche graphit - Griffleiste Lack schwarz  
- Front/Korpus Kernbuche - Griffleiste Lack crema  
- Front/Korpus Nussbaum nova - Griffleiste Lack terra  
- Front/Korpus Asteiche - Griffleiste Lack graphit  
- Front/Korpus Asteiche Bourbon - Griffleiste Lack terra

### Griffe (Gr) / Push-Platte:

- Griff T1 Edelstahlfarbig (Standard)
- Griff B6 Chrom glänzend (auf Wunsch, ohne Aufpreis)
- Griff H7 Schwarz matt (auf Wunsch, ohne Aufpreis)
- Griff V3 Weiß matt (auf Wunsch, ohne Aufpreis)
- Griff N6 Wollweiß matt (auf Wunsch, ohne Aufpreis)
- Griff Z9 in allen lieferbaren Lackausführungen (auf Wunsch) gegen Aufpreis möglich (siehe Seite 103)
- Griff in Lackausführung standardmäßig in Frontfarbe. Abweichende Farbausführung ggf. bitte angeben!

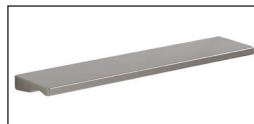

für Schubkästen

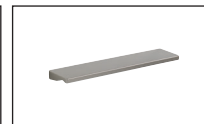

für Türen



## Planbar mit CAD-Planungs-Software *furnplan* Informationen beim Musterring Planungsservice

- Korpusssystem in 9 verschiedenen Höhen und bis Höhe 5 R in drei Tiefen.
- Solitärmöbel.
- Garderobenbänke mit/ohne Sitzkissen.
- Schuhschränke in 3 Tiefen.
- Garderobenschränke mit unterschiedlichen Einteilungen (Einlegeboden, Schuhrost, Z-Boden, ausziehbarer Kleiderstange).
- Garderobenschränke mit Holz- und Spiegeltüren.
- Eckelement, wahlweise mit Funktionseinteilung.
- Paneelbauweise (Holz/Spiegel/Solitärpaneel).
- Wandspiegel eckig in 3 Höhen und 13 Breiten mit Abschlussleisten oder randlos, Wandspiegel rund in 3 Größen randlos.
- Sockelstellschrauben zum Ausrichten von Korpusselementen.
- Alle Beschläge sind aus Metall, extrem stabil und hoch belastbar.
- Rückwand Hartfaser, Stärke 4 mm.
- Schranktüren 110°-Öffnungswinkel.
- Scharniere mit integrierter Höhenverstellung.
- Dichtungsbürste bei Doppeltüren.
- Gedämpfter Frontanschlag.
- Alle Schubkästen/Auszüge auf Unterboden-Metallführungen - mit Selbsteinzug und Softabstoppung.
- Alle Schubkästen/Auszüge Breite 105,0 cm bis 135,0 cm mit herausnehmbarem Trennsteg.
- Einlegeboden 5-fach verstellbar, 19 mm stark und auf Metallbodenträgern.
- Komplett zerlegbare Korpusselemente.
- Wangensystem bis 427,7 cm und in zwei Tiefen.
- Ecklösungen möglich.
- Zwischenbauböden mit nicht sichtbaren Schiebebeschlägen.
- Wangenzwischenbauböden ab B 100,0 cm aus Tischlerplatte.
- Kabelkanal mit Dichtungsbürste.

### Verschiedene Beleuchtungsarten:

- Elektro-Installationen VDE-geprüft.
- LED-Einbaustrahler.
- LED-Hängeelementbeleuchtung.
- Notwendige Vorschaltgeräte Zuleitungen und Fußschalter in den Setpreisen enthalten.
- Alle Leuchten werden mit einem Leuchtmittel der **Energieklasse E-F** (neue Verordnung/ehemals Klasse A - A+++ ) geliefert
- Fernfernbedienung für Beleuchtung.
- Bei Bestellung von mehreren Beleuchtungssets behalten wir uns vor, dass die Trafoanzahl sinnvoll optimiert wird. Getrennte Schaltkreise bitte angeben.

### Belastbarkeit:

- Holzeinlegeboden / Zwischenbauboden - pro Boden 12 kg.
- Schubkasten - pro Schub 15 kg.
- Hängeelement - pro Element 30 kg.
- Wandbord - 0,75 kg je 10 cm.
- Garderobenbank - pro Bank 130 kg.
- Garderobenstange - pro Paneel bis B 90,0 cm 15 kg.
- Garderobenstange - pro Paneel ab B 120,0 cm 20 kg.

### Wichtige Planungshinweise:

- Klären Sie bauwerkbedingte Gegebenheiten, Hemmnisse, Maße und Belastungswerte bei der Bedarfsermittlung, damit eine mangelfreie Vertragserfüllung gewährleistet ist.
- Bei nahezu allen Vorschlägen, freien Planungen und Korpusselementen ab 1 Raster ist eine Wandbefestigung erforderlich. Beachten Sie bei Planungen mit Wandmontageelementen die max. Belastungswerte und die Wandbeschaffenheit.
- Klären Sie elektrische Vorleistungen für Anschluss- und Gerätetechnik (frei hängende Beleuchtungssysteme erfordern Kabelkanallösungen auf oder unter Putz).
- Die warentypischen Produkteigenschaften, Garantiebestimmungen, Sicherheits-, Gebrauchs- und Pflegeanweisungen, sowie wichtige Hinweise zum Schutz Ihrer Fußböden entnehmen Sie bitte dem Musterring Möbel-Güte Pass ([www.musterring.de](http://www.musterring.de)). Für nutzungsbedingte Eindrücke oder Abriebspuren auf empfindlichen Böden wird keine Haftung übernommen.
- Bei frei geplanten Zusammenstellungen ist eine Stellskizze unbedingt erforderlich.



### 5 Jahre Garantie

Musterring Produkte werden durch regelmäßige Stichproben geprüft, um beste Qualität zu gewährleisten. Für dieses Produkt werden nur ausgesuchte Materialien verwendet, z. B. Spanplatten der Güteklasse E1.



### Der Umwelt zuliebe

Holz ist für viele Bereiche ein wichtiger und nachwachsender Rohstoff. Wir achten deshalb besonders darauf, dass Hölzer aus nachhaltigem Anbau verwendet werden und Verarbeitungsmethoden die Umwelt nicht unnötig belasten.

# KARA-FRAME - DIELEN



## Vorschläge mit Kufen

**KS** = Klappe mit Schuhkorb  
**KR** = Klappe (hinten Klappe Schuhrast)

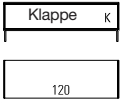
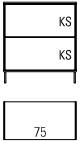
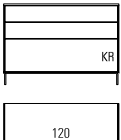
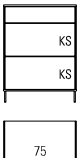

Bei den Gesamtbreiten sind die Außenseiten mit 2,2 cm berücksichtigt.

	Best.-Nr. / Maße Beschreibung	PG 1	PG 2
	<p><b>79223</b> B 107,2, T 39,9 cm  <b>79224</b> B 122,2, T 39,9 cm (Abb.)  <b>79225</b> B 137,2, T 39,9 cm  <b>79226</b> B 152,2, T 39,9 cm</p> <p><b>Garderobenbank 0,75 R</b>            1 Klappe inkl. 2 Schutzmatten            H 41,3 cm</p> <p><b>Gegen Aufpreis:</b>            Sitzkissen siehe Seite 49.</p>	<p>1043,- 1078,- 1085,- 1127,- 1129,- 1169,- 1211,-</p>	
	<p><b>79232</b> B 62,2, T 30,3 cm  <b>79233</b> B 77,2, T 30,3 cm  <b>79234</b> B 92,2, T 30,3 cm  <b>79235</b> B 62,2, T 39,9 cm  <b>79236</b> B 77,2, T 39,9 cm (Abb.)  <b>79237</b> B 92,2, T 39,9 cm</p> <p><b>Schuhschrank 2 R</b>            2 Schuhklappen mit je einem 2 reihigem Schuhkorb 1 R            H 85,3 cm</p> <p>39,9 cm tiefe Schuhschränke mit Schuhkorb preisgleich            auch als Schuhschränke mit Schuhrast möglich (s.Seite 5)            = Bestellnummer mit „KR“ ergänzen</p>	<p>1138,- 1185,- 1267,- 1320,- 1393,- 1451,- 1138,- 1185,- 1267,- 1320,- 1393,- 1451,-</p>	
	<p><b>78591</b> B 107,2, T 39,9 cm  <b>79229</b> B 122,2, T 39,9 cm (Abb.)  <b>79230</b> B 137,2, T 39,9 cm</p> <p><b>Schuhschrank 2 R</b>            1 Klappe inkl. 1 Schuhrast, inkl. 1 Schutzmatte, 2 Schubkästen            H 85,3 cm</p> <p><b>Gegen Aufpreis:</b>            Schubkasteneinteilung siehe Seite 103.</p>	<p>1612,- 1677,- 1687,- 1757,- 1757,- 1827,-</p>	
	<p><b>79238</b> B 62,2, T 30,3 cm  <b>79239</b> B 77,2, T 30,3 cm  <b>79240</b> B 92,2, T 30,3 cm  <b>79241</b> B 62,2, T 39,9 cm  <b>79242</b> B 77,2, T 39,9 cm (Abb.)  <b>79243</b> B 92,2, T 39,9 cm</p> <p><b>Schuhschrank 2,5 R</b>            2 Schuhklappen mit je einem 2 reihigem Schuhkorb 1 R, 1 Schubkasten            H 102,9 cm</p> <p><b>Gegen Aufpreis:</b>            Schubkasteneinteilung siehe Seite 103.</p> <p>39,9 cm tiefe Schuhschränke mit Schuhkorb preisgleich            auch als Schuhschränke mit Schuhrast möglich (s.Seite 5)            = Bestellnummer mit „KR“ ergänzen</p>	<p>1288,- 1337,- 1421,- 1477,- 1554,- 1617,- 1288,- 1337,- 1421,- 1477,- 1554,- 1617,-</p>	

## Vorschläge mit Kufen

KS = Klappe mit Schuhkorb  
KR = Klappe (hinter Klappe Schuhrost)

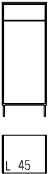

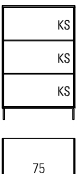
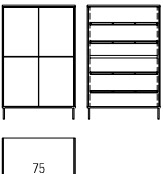
Bei den Gesamtbreiten sind die Außenseiten mit 2,2 cm berücksichtigt.

	Best.-Nr. / Maße Beschreibung	PG 1	PG 2
	<p><b>79258 L</b> B 47,2, T 30,3 cm  <b>79259 R</b> B 47,2, T 30,3 cm  <b>79260 L</b> B 62,2, T 30,3 cm  <b>79261 R</b> B 62,2, T 30,3 cm</p> <p><b>79262 L</b> B 47,2, T 39,9 cm (Abb.)  <b>79263 R</b> B 47,2, T 39,9 cm  <b>79264 L</b> B 62,2, T 39,9 cm  <b>79265 R</b> B 62,2, T 39,9 cm</p> <p><b>Korpuselement 3 R</b>            1 Tür, 2 Einlegeböden, 1 Schubkasten            H 120,5 cm</p> <p><b>Gegen Aufpreis:</b>            Schubkasteneinteilung siehe Seite 103.</p>	<p>1010,- 1050,-            1010,- 1050,-            1096,- 1141,-            1096,- 1141,-</p> <p>1010,- 1050,-            1010,- 1050,-            1096,- 1141,-            1096,- 1141,-</p>	
	<p><b>79244</b> B 47,2, T 30,3 cm  <b>79245</b> B 62,2, T 30,3 cm  <b>79246</b> B 77,2, T 30,3 cm  <b>79247</b> B 92,2, T 30,3 cm</p> <p><b>79248</b> B 47,2, T 39,9 cm  <b>79249</b> B 62,2, T 39,9 cm (Abb.)  <b>79250</b> B 77,2, T 39,9 cm  <b>79251</b> B 92,2, T 39,9 cm</p> <p><b>Korpuselement 3 R</b>            3 Auszüge 0,66 R, 2 Schubkästen            H 120,5 cm</p> <p><b>Gegen Aufpreis:</b>            Schubkasteneinteilung siehe Seite 103.</p>	<p>1250,- 1302,-            1337,- 1390,-            1444,- 1502,-            1570,- 1633,-</p> <p>1250,- 1302,-            1337,- 1390,-            1444,- 1502,-            1570,- 1633,-</p>	
	<p><b>79252</b> B 62,2, T 30,3 cm  <b>79253</b> B 77,2, T 30,3 cm  <b>79254</b> B 92,2, T 30,3 cm</p> <p><b>79255</b> B 62,2, T 39,9 cm  <b>79256</b> B 77,2, T 39,9 cm (Abb.)  <b>79257</b> B 92,2, T 39,9 cm</p> <p><b>Schuhschrank 3 R</b>            3 Schuhklappen mit je einem 2 reihigem Schuhkorb 1 R            H 120,5 cm</p> <p>39,9 cm tiefe Schuhschränke mit Schuhkorb preisgleich            auch als Schuhschränke mit Schuhrost möglich (s.Seite 5)            = Bestellnummer mit „KR“ ergänzen</p>	<p>1430,- 1491,-            1591,- 1656,-            1752,- 1827,-</p> <p>1430,- 1491,-            1591,- 1656,-            1752,- 1827,-</p>	
	<p><b>79266</b> B 77,2, T 39,9 cm (Abb.)  <b>79267</b> B 92,2, T 39,9 cm</p> <p><b>Schuhschrank 3 R</b>            4 Türen, 1 Boden (nicht verstellbar), 4 Schuhroste, 2 Schutzmatte            H 120,5 cm</p>	<p>1500,- 1565,-            1612,- 1677,-</p>	

## Vorschläge mit Kufen

**KS** = Klappe mit Schuhkorb  
**KR** = Klappe (hinter Klappe Schuhrost)

Bei den Gesamtbreiten sind die Außenseiten mit 2,2 cm berücksichtigt.

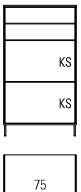
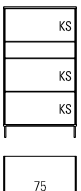
	Best.-Nr. / Maße Beschreibung	PG 1	PG 2
	<p><b>79268 L</b> B 39,7, T 30,3 cm  <b>79269 R</b> B 39,7, T 30,3 cm  <b>79270 L</b> B 47,2, T 30,3 cm  <b>79271 R</b> B 47,2, T 30,3 cm  <b>79272 L</b> B 62,2, T 30,3 cm  <b>79273 R</b> B 62,2, T 30,3 cm</p> <p><b>79276 L</b> B 39,7, T 39,9 cm  <b>79277 R</b> B 39,7, T 39,9 cm  <b>79278 L</b> B 47,2, T 39,9 cm (Abb.)  <b>79279 R</b> B 47,2, T 39,9 cm  <b>79280 L</b> B 62,2, T 39,9 cm  <b>79281 R</b> B 62,2, T 39,9 cm</p> <p><b>Korpuselement 3,5 R</b> 1 Tür, 2 Einlegeböden H 138,1 cm</p>	<p>931,- 931,- 975,- 975,- 1064,- 1064,-</p> <p>966,- 966,- 1012,- 1012,- 1101,- 1101,-</p> <p>931,- 931,- 975,- 975,- 1064,- 1064,-</p> <p>966,- 966,- 1012,- 1012,- 1101,- 1101,-</p>	
	<p><b>79284 L</b> B 47,2, T 39,9 cm (Abb.)  <b>79285 R</b> B 47,2, T 39,9 cm  <b>79286 L</b> B 62,2, T 39,9 cm  <b>79287 R</b> B 62,2, T 39,9 cm</p> <p><b>Schuhschrank 3,5 R</b> 1 Tür, 4 Schuhroste, 1 Schutzmatte H 138,1 cm</p>	<p>1085,- 1085,- 1197,- 1197,-</p> <p>1131,- 1131,- 1243,- 1243,-</p>	
	<p><b>79300</b> B 62,2, T 30,3 cm  <b>79301</b> B 77,2, T 30,3 cm  <b>79302</b> B 92,2, T 30,3 cm</p> <p><b>79303</b> B 62,2, T 39,9 cm  <b>79304</b> B 77,2, T 39,9 cm (Abb.)  <b>79305</b> B 92,2, T 39,9 cm</p> <p><b>Schuhschrank 3,5 R</b> 2 Schuhklappen mit je einem 2 reihigem Schuhkorb 1,25 R bei Tiefe 30,3 cm, 2 Schuhklappen mit je einem 3 reihigem Schuhkorb 1,25 R bei Tiefe 39,9 cm, 2 Schubkästen H 138,1 cm</p> <p><b>Gegen Aufpreis:</b> Schubkasteneinteilung siehe Seite 103.</p> <p>39,9 cm tiefe Schuhschränke mit Schuhkorb preisgleich auch als Schuhschränke mit Schuhrost möglich (s.Seite 5) = Bestellnummer mit „KR“ ergänzen</p>	<p>1467,- 1603,- 1740,-</p> <p>1528,- 1670,- 1810,-</p> <p>1624,- 1710,- 1799,-</p> <p>1694,- 1785,- 1876,-</p>	
	<p><b>79290</b> B 62,2, T 30,3 cm  <b>79291</b> B 77,2, T 30,3 cm  <b>79292</b> B 92,2, T 30,3 cm</p> <p><b>78603</b> B 62,2, T 39,9 cm  <b>78601</b> B 77,2, T 39,9 cm (Abb.)  <b>79293</b> B 92,2, T 39,9 cm</p> <p><b>Schuhschrank 3,5 R</b> 3 Schuhklappen mit je einem 2 reihigem Schuhkorb 1 R, 1 Schubkasten H 138,1 cm</p> <p><b>Gegen Aufpreis:</b> Schubkasteneinteilung siehe Seite 103.</p> <p>39,9 cm tiefe Schuhschränke mit Schuhkorb preisgleich auch als Schuhschränke mit Schuhrost möglich (s.Seite 5) = Bestellnummer mit „KR“ ergänzen</p>	<p>1575,- 1740,- 1906,-</p> <p>1642,- 1817,- 1988,-</p> <p>1575,- 1740,- 1906,-</p> <p>1642,- 1817,- 1988,-</p>	

# KARA-FRAME - DIELEN







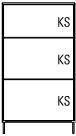

Elemente standardmäßig mit Push to open.  
Griffleiste\* oder Griff auf Wunsch (siehe Seite 5).

Hochglanz Aufpreise Korpushülle +  
Front siehe Tabellen D/E/F Seite 107.

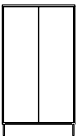
## Vorschläge mit Kufen

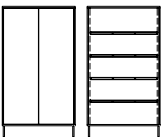
KS = Klappe mit Schuhkorb  
KR = Klappe (hinter Klappe Schuhrost)

Bei den Gesamtbreiten sind die Außenseiten mit 2,2 cm berücksichtigt.

	Best.-Nr. / Maße Beschreibung	PG 1	PG 2
 	<p><b>79294</b> B 62,2, T 30,3 cm  <b>79295</b> B 77,2, T 30,3 cm  <b>79296</b> B 92,2, T 30,3 cm</p> <p><b>79297</b> B 62,2, T 39,9 cm  <b>79298</b> B 77,2, T 39,9 cm (Abb.)  <b>79299</b> B 92,2, T 39,9 cm</p> <p><b>Schuhschrank 3,5 R</b>                  2 Schuhklappen mit je einem 2 reihigem Schuhkorb                  1,25 R bei Tiefe 30,3 cm,                  2 Schuhklappen mit je einem 3 reihigem Schuhkorb                  1,25 R bei Tiefe 39,9 cm,                  1 Schuhklappe inkl. 2 reihigem Schuhkorb 1 R                  H 138,1 cm</p> <p>39,9 cm tiefe Schuhschränke mit Schuhkorb preisgleich                  auch als Schuhschränke mit Schuhrost möglich (s.Seite 5)                  = Bestellnummer mit „KR“ ergänzen</p>	<p>1458,- 1617,- 1773,-</p> <p>1617,- 1773,- 1932,-</p>	<p>1519,- 1684,- 1852,-</p> <p>1684,- 1855,- 2018,-</p>
 	<p><b>79274</b> B 77,2, T 30,3 cm  <b>79275</b> B 92,2, T 30,3 cm</p> <p><b>79282</b> B 77,2, T 39,9 cm (Abb.)  <b>79283</b> B 92,2, T 39,9 cm</p> <p><b>Korpuselement 3,5 R</b>                  2 Türen, 2 Einlegeböden                  H 138,1 cm</p>	<p>1274,- 1360,-</p> <p>1274,- 1360,-</p>	<p>1325,- 1418,-</p> <p>1325,- 1418,-</p>
 	<p><b>79288</b> B 77,2, T 39,9 cm (Abb.)  <b>79289</b> B 92,2, T 39,9 cm</p> <p><b>Schuhschrank 3,5 R</b>                  2 Türen, 4 Schuhroste, 1 Schutzmatte                  H 138,1 cm</p>	<p>1425,- 1533,-</p>	<p>1486,- 1598,-</p>
 	<p><b>79306 L</b> B 39,7, T 30,3 cm  <b>79307 R</b> B 39,7, T 30,3 cm  <b>79308 L</b> B 47,2, T 30,3 cm  <b>79309 R</b> B 47,2, T 30,3 cm  <b>79310 L</b> B 62,2, T 30,3 cm  <b>79311 R</b> B 62,2, T 30,3 cm</p> <p><b>79312 L</b> B 39,7, T 39,9 cm  <b>79313 R</b> B 39,7, T 39,9 cm  <b>79314 L</b> B 47,2, T 39,9 cm (Abb.)  <b>79315 R</b> B 47,2, T 39,9 cm  <b>79316 L</b> B 62,2, T 39,9 cm  <b>79317 R</b> B 62,2, T 39,9 cm</p> <p><b>Korpuselement 4 R</b>                  1 Tür, 3 Einlegeböden                  H 155,7 cm</p>	<p>973,- 973,- 1019,- 1019,- 1122,- 1122,-</p> <p>973,- 973,- 1019,- 1019,- 1122,- 1122,-</p>	<p>1010,- 1010,- 1057,- 1057,- 1164,- 1164,-</p> <p>1010,- 1010,- 1057,- 1057,- 1164,- 1164,-</p>

## Vorschläge mit Kufen



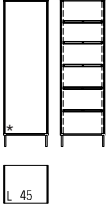
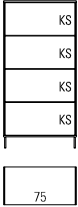
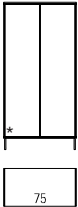
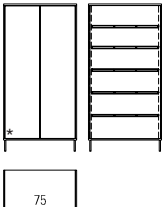

**KS** = Klappe mit Schuhkorb  
**KR** = Klappe (hinten Klappe Schuhrost)

Bei den Gesamtbreiten sind die Außenseiten mit 2,2 cm berücksichtigt.

	Best.-Nr. / Maße Beschreibung	PG 1	PG 2
	<p><b>79326L</b> B 47,2, T 39,9 cm (Abb.)  <b>79327R</b> B 47,2, T 39,9 cm  <b>79328L</b> B 62,2, T 39,9 cm  <b>79329R</b> B 62,2, T 39,9 cm</p> <p><b>Schuhschrank 4 R</b>            1 Tür, 5 Schuhroste, 1 Schutzmatte            H 155,7 cm</p>	<p>1143,-            1143,-            1267,-            1267,-</p>	<p>1192,-            1192,-            1320,-            1320,-</p>
	<p><b>79332</b> B 62,2, T 30,3 cm  <b>79333</b> B 77,2, T 30,3 cm  <b>79334</b> B 62,2, T 39,9 cm  <b>79335</b> B 77,2, T 39,9 cm (Abb.)</p> <p><b>Schuhschrank 4 R</b>            4 Schuhklappen mit je einem 2 reihigem Schuhkorb 1 R            H 155,7 cm</p> <p>39,9 cm tiefe Schuhschränke mit Schuhkorb preisgleich            auch als Schuhschränke mit Schuhrost möglich (s.Seite 5)            = Bestellnummer mit „KR“ ergänzen</p>	<p>1729,-            1918,-            1729,-            1918,-</p>	<p>1801,-            2002,-            1801,-            2002,-</p>
	<p><b>79318</b> B 77,2, T 30,3 cm  <b>79319</b> B 92,2, T 30,3 cm  <b>79320</b> B 77,2, T 39,9 cm (Abb.)  <b>79321</b> B 92,2, T 39,9 cm</p> <p><b>Korpuselement 4 R</b>            2 Türen, 3 Einlegeböden            H 155,7 cm</p>	<p>1339,-            1432,-            1339,-            1432,-</p>	<p>1395,-            1491,-            1395,-            1491,-</p>
	<p><b>79330</b> B 77,2, T 39,9 cm (Abb.)  <b>79331</b> B 92,2, T 39,9 cm</p> <p><b>Schuhschrank 4 R</b>            2 Türen, 5 Schuhroste, 1 Schutzmatte            H 155,7 cm</p>	<p>1362,-            1624,-</p>	<p>1421,-            1694,-</p>

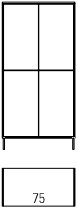
## Vorschläge mit Kufen

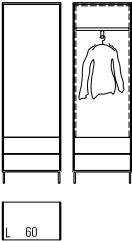
Bei den Gesamtbreiten sind die Außenseiten mit 2,2 cm berücksichtigt.

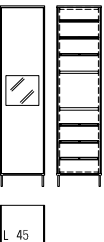
	Best.-Nr. / Maße Beschreibung	PG 1	PG 2
	<p><b>79322</b> B 77,2, T 30,3 cm  <b>79323</b> B 92,2, T 30,3 cm  <b>79324</b> B 77,2, T 39,9 cm (Abb.)  <b>79325</b> B 92,2, T 39,9 cm</p> <p><b>Korpuselement 4 R</b>            4 Türen, 2 Einlegeböden            H 155,7 cm</p>	<p>1460,- 1561,- 1460,- 1561,-</p>	<p>1523,- 1624,- 1523,- 1624,-</p>
	<p><b>79340 L</b> B 39,7, T 30,3 cm  <b>79341 R</b> B 39,7, T 30,3 cm  <b>79342 L</b> B 47,2, T 30,3 cm  <b>79343 R</b> B 47,2, T 30,3 cm  <b>79344 L</b> B 62,2, T 30,3 cm  <b>79345 R</b> B 62,2, T 30,3 cm</p> <p><b>79346 L</b> B 39,7, T 39,9 cm  <b>79347 R</b> B 39,7, T 39,9 cm  <b>79348 L</b> B 47,2, T 39,9 cm (Abb.)  <b>79349 R</b> B 47,2, T 39,9 cm  <b>79350 L</b> B 62,2, T 39,9 cm  <b>79351 R</b> B 62,2, T 39,9 cm</p> <p><b>Korpuselement (Stauraum) 5 R</b>            2 Schubkästen, 1 Tür, 3 Einlegeböden            H 190,9 cm</p> <p><b>Gegen Aufpreis:</b>            Schubkasteneinteilung siehe Seite 103.</p>	<p>1194,- 1194,- 1255,- 1255,- 1369,- 1369,- 1194,- 1194,- 1255,- 1255,- 1369,- 1369,-</p>	<p>1241,- 1241,- 1304,- 1304,- 1428,- 1428,- 1241,- 1241,- 1304,- 1304,- 1428,- 1428,-</p>
	<p><b>79352 L</b> B 62,2, T 39,9 cm (Abb.)  <b>79353 R</b> B 62,2, T 39,9 cm</p> <p><b>Garderobe 5 R</b>            2 Schubkästen, 1 Tür, 1 Boden, 1 Kleiderstange ausziehbar            H 190,9 cm</p> <p><b>Gegen Aufpreis:</b>            Schubkasteneinteilung siehe Seite 103.</p>	<p>1444,- 1444,-</p>	<p>1502,- 1502,-</p>
	<p><b>79356 L</b> B 47,2, T 30,3 cm  <b>79357 R</b> B 47,2, T 30,3 cm  <b>79358 L</b> B 62,2, T 30,3 cm  <b>79359 R</b> B 62,2, T 30,3 cm</p> <p><b>79360 L</b> B 47,2, T 39,9 cm (Abb.)  <b>79361 R</b> B 47,2, T 39,9 cm  <b>79362 L</b> B 62,2, T 39,9 cm  <b>79363 R</b> B 62,2, T 39,9 cm</p> <p><b>mit Spiegeltür</b>  <b>Korpuselement (Stauraum) 5 R</b>            1 Tür, 4 Böden inkl. Push to open und Mattierungspunkt            H 190,9 cm</p>	<p>1206,- 1206,- 1337,- 1337,- 1206,- 1206,- 1337,- 1337,-</p>	<p>1255,- 1255,- 1393,- 1393,- 1255,- 1255,- 1393,- 1393,-</p>
	<p><b>83004</b> B 47,2, T 39,9 cm (Abb.)  <b>83005</b> B 47,2, T 39,9 cm  <b>83006</b> B 62,2, T 39,9 cm  <b>83007</b> B 62,2, T 39,9 cm</p> <p><b>Schuhschrank 5 R</b>            1 Tür mit Glasausschnitt 1 R, 2 Böden (nicht verstellbar),            6 Schuhroste, 2 Schutzmatte            H 190,9 cm</p> <p><b>Gegen Aufpreis:</b>            Spiegelrückwand, abweichende Rückwandfarbe und Beleuchtung            siehe Seiten 102/104 und 105.</p>	<p>1467,- 1467,- 1635,- 1635,-</p>	<p>1528,- 1528,- 1708,- 1708,-</p>

## Vorschläge mit Kufen

Bei den Gesamtbreiten sind die Außenseiten mit 2,2 cm berücksichtigt.

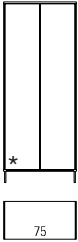
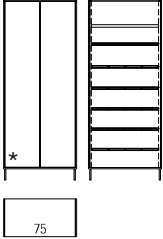
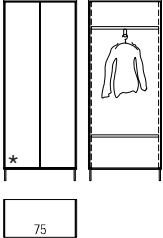
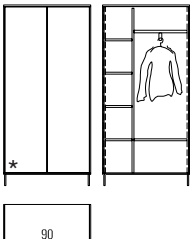
	Best.-Nr. / Maße Beschreibung	PG 1	PG 2
	<p><b>79336</b> B 77,2, T 39,9 cm (Abb.) <b>79337</b> B 92,2, T 39,9 cm</p> <p><b>Korpuselement (Stauraum) 5 R</b> 2 Türen, 4 Einlegeböden H 190,9 cm</p>	1432,- 1533,-	1491,- 1598,-
	<p><b>79338</b> B 77,2, T 39,9 cm (Abb.) <b>79339</b> B 92,2, T 39,9 cm</p> <p><b>Schuhschrank 5 R</b> 2 Türen, 1 Boden, 6 Schuhroste, 1 Schutzmatte H 190,9 cm</p>	1654,- 1787,-	1729,- 1862,-
	<p><b>79354</b> B 77,2, T 39,9 cm</p> <p><b>Garderobe 5 R</b> 2 Türen, 2 Böden, 1 Kleiderstange ausziehbar H 190,9 cm</p>	1495,-	1558,-
	<p><b>79355</b> B 92,2, T 39,9 cm</p> <p><b>Garderobe 5 R</b> 2 Türen, 1 Mittelseite, 6 Böden, 1 Kleiderstange ausziehbar H 190,9 cm</p>	1752,-	1827,-

## Vorschläge mit Kufen

**KS** = Klappe mit Schuhkorb  
**KR** = Klappe (hinter Klappe Schuhrost)

Bei den Gesamtbreiten sind die Außenseiten mit 2,2 cm berücksichtigt.

(preisgleich auch spiegelbildlich möglich = Best.-Nr. mit **G** ergänzen z. B. **33412/G**)

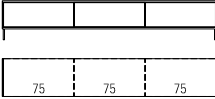
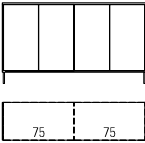
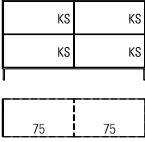
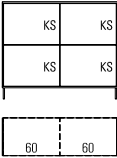
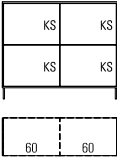
	Best.-Nr. / Maße Beschreibung	PG 1	PG 2
	<p><b>79227</b> B 182,2 (60/60/60), T 39,9 cm  <b>79228</b> B 227,2 (75/75/75), T 39,9 cm (Abb.)  <b>73002</b> B 272,2 (90/90/90), T 39,9 cm</p> <p><b>Garderobenbank 0,75 R</b>            3 Auszüge            H 41,3 cm</p> <p><b>Gegen Aufpreis:</b>            Schubkasteneinteilung siehe Seite 103.            Sitzkissen siehe Seite 49.</p>	1775,- 1915,- 2039,-	1850,- 1995,- 2123,-
	<p><b>mit Einlegeböden</b></p> <p><b>73702</b> B 152,2 (75/75), T 30,3 cm  <b>73703</b> B 182,2 (90/90), T 30,3 cm  <b>73704</b> B 152,2 (75/75), T 39,9 cm (Abb.)  <b>73705</b> B 182,2 (90/90), T 39,9 cm</p>	1866,- 2002,- 1866,- 2002,-	1943,- 2083,- 1943,- 2083,-
	<p><b>Schuhschrank mit Schuhrosten</b></p> <p><b>Sideboard 2 R</b>            4 Türen, 2 Einlegeböden <b>oder</b> 6 Schuhroste, 2 Schutzmatte</p> <p><b>73706</b> B 152,2 (75/75), T 39,9 cm  <b>73707</b> B 182,2 (90/90), T 39,9 cm            H 85,3 cm</p>	2125,- 2296,-	2216,- 2394,-
	<p><b>73696</b> B 122,2 (60/60), T 30,3 cm  <b>73697</b> B 152,2 (75/75), T 30,3 cm  <b>73698</b> B 182,2 (90/90), T 30,3 cm  <b>73699</b> B 122,2 (60/60), T 39,9 cm  <b>73700</b> B 152,2 (75/75), T 39,9 cm (Abb.)  <b>73701</b> B 182,2 (90/90), T 39,9 cm</p> <p><b>Sideboard 2 R</b>            4 Schuhklappen mit je einem 2 reihigem Schuhkorb 1 R            H 85,3 cm</p> <p>39,9 cm tiefe Schuhschränke mit Schuhkorb preisgleich            auch als Schuhschränke mit Schuhrost möglich (s.Seite 5)            = Bestellnummer mit „KR“ ergänzen</p>	2009,- 2254,- 2496,- 2009,- 2254,- 2496,-	2095,- 2352,- 2606,- 2095,- 2352,- 2606,-
	<p><b>73708</b> B 122,2 (60/60), T 30,3 cm  <b>73709</b> B 152,2 (75/75), T 30,3 cm  <b>73710</b> B 182,2 (90/90), T 30,3 cm  <b>73711</b> B 122,2 (60/60), T 39,9 cm (Abb.)  <b>73712</b> B 152,2 (75/75), T 39,9 cm  <b>73713</b> B 182,2 (90/90), T 39,9 cm</p> <p><b>Schuhschrank 2,5 R</b>            4 Schuhklappen mit je einem 2 reihigem Schuhkorb            1,25 R bei Tiefe 30,3 cm,            4 Schuhklappen mit je einem 3 reihigem Schuhkorb            1,25 R bei Tiefe 39,9 cm            H 102,9 cm</p> <p>39,9 cm tiefe Schuhschränke mit Schuhkorb preisgleich            auch als Schuhschränke mit Schuhrost möglich (s.Seite 5)            = Bestellnummer mit „KR“ ergänzen</p>	2079,- 2275,- 2475,- 2338,- 2589,- 2841,-	2170,- 2377,- 2585,- 2438,- 2701,- 2970,-

## Vorschläge mit Kufen

(preisgleich auch spiegelbildlich möglich = Best.-Nr. mit **G** ergänzen z. B. **33412/G**)

**KS** = Klappe mit Schuhkorb  
**KR** = Klappe (hinter Klappe Schuhrost)

Bei den Gesamtbreiten sind die Außenseiten mit 2,2 cm berücksichtigt.

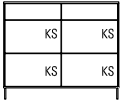
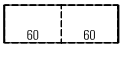
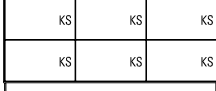
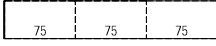
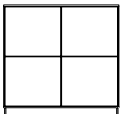
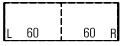
	Best.-Nr. / Maße Beschreibung	PG 1	PG 2
 	<p><b>73715</b> B 122,2 (60/60), T 30,3 cm  <b>73716</b> B 152,2 (75/75), T 30,3 cm  <b>73717</b> B 182,2 (90/90), T 30,3 cm</p> <p><b>73718</b> B 122,2 (60/60), T 39,9 cm (Abb.)  <b>73719</b> B 152,2 (75/75), T 39,9 cm  <b>73720</b> B 182,2 (90/90), T 39,9 cm</p> <p><b>Schuhschrank 2,5 R</b>            4 Schuhklappen mit je einem 2 reihigem Schuhkorb 1 R, 2 Schubkästen            H 102,9 cm</p> <p><b>Gegen Aufpreis:</b>            Schubkasteneinteilung siehe Seite 103.            39,9 cm tiefe Schuhschränke mit Schuhkorb preisgleich            auch als Schuhschränke mit Schuhrost möglich (s.Seite 5)            = Bestellnummer mit „KR“ ergänzen</p>	<p>2293,- 2543,- 2792,-</p> <p>2293,- 2543,- 2792,-</p>	<p>2389,- 2655,- 2921,-</p> <p>2389,- 2655,- 2921,-</p>
 	<p><b>73714</b> B 227,2 (75/75/75), T 30,3 cm  <b>73031</b> B 227,2 (75/75/75), T 39,9 cm (Abb.)</p> <p><b>Schuhschrank 2,5 R</b>            6 Schuhklappen mit je einem 2 reihigem Schuhkorb            1,25 R bei Tiefe 30,3 cm ,            6 Schuhklappen mit je einem 3 reihigem Schuhkorb            1,25 R bei Tiefe 39,9 cm            H 102,9 cm</p> <p>39,9 cm tiefe Schuhschränke mit Schuhkorb preisgleich            auch als Schuhschränke mit Schuhrost möglich (s.Seite 5)            = Bestellnummer mit „KR“ ergänzen</p>	<p>3219,- 3644,-</p>	<p>3364,- 3826,-</p>
 	<p><b>mit Einlegeböden</b></p> <p><b>73721</b> B 122,2 (60/60), T 30,3 cm  <b>73722</b> B 152,2 (75/75), T 30,3 cm  <b>73004</b> B 122,2 (60/60), T 39,9 cm (Abb.)  <b>73725</b> B 152,2 (75/75), T 39,9 cm</p> <p><b>Schuhschrank mit Schuhrosten</b></p> <p><b>73724</b> B 122,2 (60/60), T 39,9 cm  <b>73723</b> B 152,2 (75/75), T 39,9 cm</p> <p><b>Highboard 3 R</b>            4 Türen, 4 Einlegeböden <b>oder</b>            2 Böden (nicht verstellbar), 8 Schuhroste, 4 Schutzmatte            H 120,5 cm</p>	<p>1911,- 2079,- 1892,- 2079,-</p> <p>2186,- 2398,-</p>	<p>1992,- 2170,- 1962,- 2170,-</p> <p>2279,- 2503,-</p>

## Vorschläge mit Kufen

(preisgleich auch spiegelbildlich möglich = Best.-Nr. mit **G** ergänzen z. B. **33412/G**)

Bei den Gesamtbreiten sind die Außenseiten mit 2,2 cm berücksichtigt.

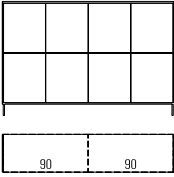
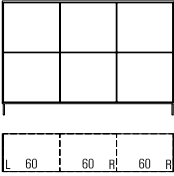
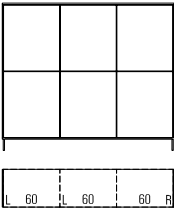
	Best.-Nr. / Maße Beschreibung	PG 1	PG 2
	<b>mit Einlegeböden</b> <b>73731</b> B 152,2 (75/75), T 30,3 cm <b>73732</b> B 182,2 (90/90), T 30,3 cm <b>73733</b> B 152,2 (75/75), T 39,9 cm <b>73092</b> B 182,2 (90/90), T 39,9 cm (Abb.)	2382,- 2545,- 2382,- 2545,-	2485,- 2657,- 2485,- 2657,-
	<b>Schuhschrank mit Schuhrosten</b> <b>73735</b> B 152,2 (75/75), T 39,9 cm <b>73736</b> B 182,2 (90/90), T 39,9 cm <b>Highboard 3 R</b> 8 Türen, 4 Einlegeböden <b>oder</b> 2 Böden (nicht verstellbar), 8 Schuhroste, 2 Schutzmatten H 120,5 cm	2699,- 2909,-	2820,- 3040,-
	<b>73726</b> B 182,2 (60/60/60), T 30,3 cm <b>73727</b> B 227,2 (75/75/75), T 30,3 cm <b>73094</b> B 182,2 (60/60/60), T 39,9 cm (Abb.) <b>73730</b> B 227,2 (75/75/75), T 39,9 cm	2659,- 2932,- 2659,- 2932,-	2774,- 3061,- 2774,- 3061,-
	<b>Schuhschrank mit Schuhrosten</b> <b>73834</b> B 182,2 (60/60/60), T 39,9 cm <b>73835</b> B 227,2 (75/75/75), T 39,9 cm <b>Highboard 3 R</b> 6 Türen, 6 Einlegeböden <b>oder</b> 3 Böden (nicht verstellbar), 12 Schuhroste, 6 Schutzmatten H 120,5 cm	3056,- 3392,-	3196,- 3555,-
	<b>mit Einlegeböden</b> <b>73737</b> B 137,2 (45/45/45), T 30,3 cm <b>73738</b> B 182,2 (60/60/60), T 30,3 cm <b>73739</b> B 137,2 (45/45/45), T 39,9 cm <b>73034</b> B 182,2 (60/60/60), T 39,9 cm (Abb.)	2671,- 2958,- 2671,- 2944,-	2792,- 3093,- 2792,- 3084,-
	<b>Schuhschrank mit Schuhrosten</b> <b>73740</b> B 137,2 (45/45/45), T 39,9 cm <b>73741</b> B 182,2 (60/60/60), T 39,9 cm <b>Highboard 4 R</b> 6 Türen, 6 Einlegeböden <b>oder</b> 3 Böden (nicht verstellbar), 18 Schuhroste, 6 Schutzmatten H 155,7 cm	3219,- 3604,-	3364,- 3772,-



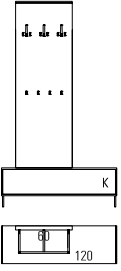
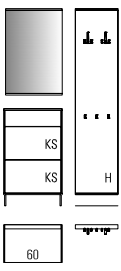
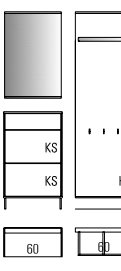
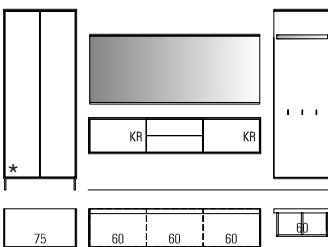

## Vorschläge mit Kufen

(preisgleich auch spiegelbildlich möglich = Best.-Nr. mit **G** ergänzen z. B. **33412/G**)

	Best.-Nr. / Maße Beschreibung	PG 1	PG 2
	<p><b>73933</b></p> <p>bestehend aus: 79224, 81626</p> <p>B 122,2, H 217,3, T 39,9 cm</p> <p><b>Gegen Aufpreis:</b>  <b>1 x 91241</b> Hochgl. Front 1 R / B 120 cm  <b>1 x 92638</b> Hochgl. Korpuschülle 1 R / B 120 cm  <b>1 x 91282</b> Hochgl. Korpuschülle + Front 1 R / B 120 cm  <b>1 x 91221</b> Hochgl. Front 5 R / B 60 cm (Paneel)  <b>1 x 92820</b> Hochgl. Paneelabschlussleiste B 60 cm                      Sitzkissen siehe Seite 49.</p>	1640,-	1708,-
	<p><b>73946</b></p> <p>bestehend aus: 79241, 61212, 81619H</p> <p>B 121,1, H 196,8, T 39,9 cm</p> <p><b>Gegen Aufpreis:</b>  <b>1 x 91219</b> Hochgl. Front 3 R / B 60 cm  <b>1 x 92616</b> Hochgl. Korpuschülle 3 R / B 60 cm  <b>1 x 91260</b> Hochgl. Korpuschülle + Front 3 R / B 60 cm  <b>1 x 91215</b> Hochgl. Front 6 R / B 45 cm (Paneel)  <b>2 x 92819</b> Hochglanz Paneelabschlussleiste B 45 cm  <b>1 x 91832</b> Hochgl. Wandspiegelleiste B 60 cm                      Schubkasteneinteilung siehe Seite 103.</p> <p>39,9 cm tiefe Schuhschränke mit Schuhkorb preisgleich auch als Schuhschränke mit Schuhrost möglich (s.Seite 5) = Bestellnummer mit „KR“ ergänzen</p>	1926,- (VZ)	2008,- (VZ)
	<p><b>73742</b></p> <p>bestehend aus: 79238, 61212, 78583H</p> <p>B 136,1, H 196,8, T 30,3 cm</p> <p><b>Gegen Aufpreis:</b>  <b>1 x 91219</b> Hochgl. Front 3 R / B 60 cm  <b>1 x 92616</b> Hochgl. Korpuschülle 3 R / B 60 cm  <b>1 x 91260</b> Hochgl. Korpuschülle + Front 3 R / B 60 cm  <b>1 x 91222</b> Hochgl. Front 6 R / B 60 cm (Paneel)  <b>2 x 92820</b> Hochgl. Paneelabschlussleiste B 60 cm  <b>1 x 91832</b> Hochgl. Wandspiegelleiste B 60 cm                      Schubkasteneinteilung siehe Seite 103.</p>	2144,- (VZ)	2240,- (VZ)
	<p><b>73743</b> mit Element <b>79336</b> (Stauraum)  <b>73744</b> mit Element <b>79338</b> (Schuhschrank)  <b>73745</b> mit Element <b>79354</b> (Garderobe)</p> <p>bestehend aus: 73355, 61207, 78582 + 79336 oder 79338 oder 79354</p> <p>B 346,1, H 190,9, T 39,9 cm</p> <p><b>Gegen Aufpreis:</b>  <b>1 x 91346</b> Hochgl. Front  <b>1 x 92517</b> Hochgl. Korpuschülle  <b>1 x 91907</b> Hochgl. Korpuschülle + Front  <b>1 x 91221</b> Hochgl. Front 5 R / B 60 cm  <b>2 x 92820</b> Hochgl. Paneelabschlussleiste B 60 cm  <b>1 x 91841</b> Hochgl. Wandspiegelleiste B 180 cm                      Schubkasteneinteilung siehe Seite 103.</p>	4178,- 4379,- 4237,- (VZ)	4381,- 4586,- 4438,- (VZ)

## Vorschläge mit Rahmengestell

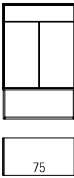
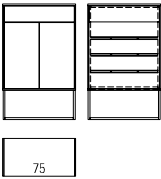
Bei den Gesamtbreiten sind die Außenseiten mit 2,2 cm berücksichtigt.

	Best.-Nr. / Maße Beschreibung	PG 1	PG 2
	<p><b>73967</b> B 47,2, T 39,9 cm  <b>73968</b> B 62,2, T 39,9 cm (Abb.)  <b>73969</b> B 77,2, T 39,9 cm  <b>73970</b> B 92,2, T 39,9 cm</p> <p><b>Korpuselement 2,5 R</b>                      5 Schubkästen                      H 122,1 cm  <b>Gegen Aufpreis:</b>                      Schubkasteneinteilung siehe Seite 103.</p>	<p>1428,-                      1523,-                      1631,-                      1759,-</p>	<p>1498,-                      1596,-                      1712,-                      1845,-</p>
	<p><b>73971</b> B 47,2, T 39,9 cm  <b>73972</b> B 62,2, T 39,9 cm (Abb.)  <b>73973</b> B 77,2, T 39,9 cm  <b>73974</b> B 92,2, T 39,9 cm</p> <p><b>Korpuselement 2,5 R</b>                      3 Auszüge 0,66 R, 1 Schubkasten                      H 122,1 cm  <b>Gegen Aufpreis:</b>                      Schubkasteneinteilung siehe Seite 103.</p>	<p>1341,-                      1451,-                      1554,-                      1677,-</p>	<p>1421,-                      1523,-                      1631,-                      1761,-</p>
	<p><b>73975</b> B 77,2, T 39,9 cm (Abb.)  <b>73976</b> B 92,2, T 39,9 cm</p> <p><b>Korpuselement 2,5 R</b>                      2 Türen, 1 Einlegeboden, 1 Schubkasten                      H 122,1 cm  <b>Gegen Aufpreis:</b>                      Schubkasteneinteilung siehe Seite 103.</p>	<p>1486,-                      1570,-</p>	<p>1561,-                      1652,-</p>
	<p><b>73986</b> B 77,2, T 39,9 cm (Abb.)  <b>73987</b> B 92,2, T 39,9 cm</p> <p><b>Schuhschrank 2,5 R</b>                      2 Türen, 3 Schuhroste, 1 Schutzmatte, 1 Schubkasten                      H 122,1 cm  <b>Gegen Aufpreis:</b>                      Schubkasteneinteilung siehe Seite 103.</p>	<p>1624,-                      1729,-</p>	<p>1703,-                      1817,-</p>
	<p><b>73977</b> B 47,2, T 39,9 cm  <b>73978</b> B 62,2, T 39,9 cm (Abb.)  <b>73979</b> B 77,2, T 39,9 cm  <b>73980</b> B 92,2, T 39,9 cm</p> <p><b>Korpuselement 3 R</b>                      3 Auszüge 0,66 R, 2 Schubkästen                      H 139,7 cm  <b>Gegen Aufpreis:</b>                      Schubkasteneinteilung siehe Seite 103.</p>	<p>1474,-                      1572,-                      1694,-                      1831,-</p>	<p>1549,-                      1656,-                      1778,-                      1920,-</p>

## Vorschläge mit Rahmengestell

Bei den Gesamtbreiten sind die Außenseiten mit 2,2 cm berücksichtigt.

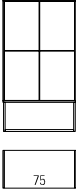
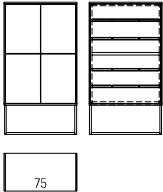
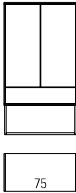
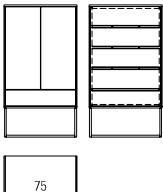
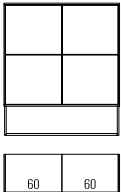
	Best.-Nr. / Maße Beschreibung	PG 1	PG 2
	<b>73981</b> B 77,2, T 39,9 cm (Abb.) <b>73982</b> B 92,2, T 39,9 cm <b>Korpuselement 3 R</b> 4 Türen, 2 Einlegeböden H 139,7 cm	1584,- 1684,-	1661,- 1764,-
	<b>73988</b> B 77,2, T 39,9 cm (Abb.) <b>73989</b> B 92,2, T 39,9 cm <b>Schuhschrank 3 R</b> 4 Türen, 4 Schuhroste, 2 Schutzmatzen H 139,7 cm	1752,- 1873,-	1838,- 1967,-
	<b>73983</b> B 77,2, T 39,9 cm (Abb.) <b>73984</b> B 92,2, T 39,9 cm <b>Korpuselement 3 R</b> 1 Schubkasten, 2 Türen, 2 Einlegeböden H 139,7 cm <b>Gegen Aufpreis:</b> Schubkasteneinteilung siehe Seite 103.	1563,- 1670,-	1640,- 1752,-
	<b>73990</b> B 77,2, T 39,9 cm (Abb.) <b>73991</b> B 92,2, T 39,9 cm <b>Schuhschrank 3 R</b> 1 Schubkasten, 2 Türen, 3 Schuhroste, 1 Schutzmatte H 139,7 cm <b>Gegen Aufpreis:</b> Schubkasteneinteilung siehe Seite 103.	1663,- 1785,-	1745,- 1869,-
	<b>mit Einlegeböden</b> <b>73985</b> B 122,2 (60/60), T 39,9 cm <b>Schuhschrank mit Schuhrosten</b> <b>73992</b> B 122,2 (60/60), T 39,9 cm <b>Highboard 3 R</b> 4 Türen, 4 Einlegeböden <b>oder</b> 8 Schuhroste, 4 Schutzmatzen H 139,7 cm <b>Gegen Aufpreis:</b> Hochgl. Korpshülle+Front Tabelle A/B/C siehe Seite 106.	2137,- 2415,-	2240,- 2531,-

# KARA-FRAME - DIELEN

Elemente standardmäßig mit Push to open.  
Griffleiste oder Griff auf Wunsch (siehe Seite 5).

## Vorschläge mit Sockelgleitern

KS = Klappe mit Schuhkorb  
KR = Klappe (hinter Klappe Schuhrost)

Bei den Gesamtbreiten sind die Außenseiten mit 2,2 cm berücksichtigt.

(preisgleich auch spiegelbildlich möglich = Best.-Nr. mit G ergänzen z. B. 33412/G)

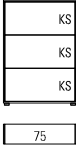
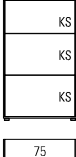
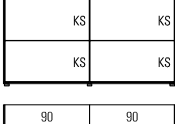
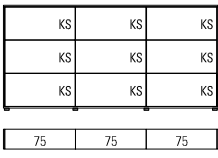
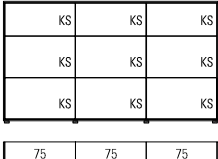
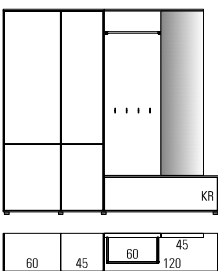



	Best.-Nr. / Maße Beschreibung	PG 1	PG 2
	<p><b>89045</b> B 62,2, T 20,7 cm  <b>89046</b> B 77,2, T 20,7 cm (Abb.)  <b>89047</b> B 92,2, T 20,7 cm</p> <p><b>Schuhschrank 3 R</b>            3 Schuhklappen mit je einem 1 reihigem Schuhkorb 1 R            H 111,3 cm</p> <p><b>Gegen Aufpreis:</b>            Hochgl. Korpushülle+Front Tabelle D/E/F siehe Seite 107.</p>	1171,- 1314,- 1466,-	1225,- 1375,- 1534,-
	<p><b>89048</b> B 62,2, T 20,7 cm  <b>89049</b> B 77,2, T 20,7 cm (Abb.)  <b>89050</b> B 92,2, T 20,7 cm</p> <p><b>Schuhschrank 3,5 R</b>            2 Schuhklappen mit je einem 1 reihigem Schuhkorb 1,25 R,            1 Schuhklappe mit einem 1 reihigem Schuhkorb 1 R            H 128,9 cm</p> <p><b>Gegen Aufpreis:</b>            Hochgl. Korpushülle+Front Tabelle D/E/F siehe Seite 107.</p>	1198,- 1341,- 1489,-	1253,- 1403,- 1557,-
	<p><b>74026</b> B 122,2 (60/60), T 20,7 cm  <b>74027</b> B 152,2 (75/75), T 20,7 cm  <b>74028</b> B 182,2 (90/90), T 20,7 cm (Abb.)  <b>74029</b> B 242,2 (120/120), T 20,7 cm</p> <p><b>Schuhschrank 2,5 R</b>            4 Schuhklappen mit je einem 1 reihigem Schuhkorb 1,25 R            H 93,7 cm</p> <p><b>Gegen Aufpreis:</b>            Hochgl. Korpushülle+Front Tabelle A/B/C siehe Seite 106.</p>	1750,- 1976,- 2202,- 2653,-	1831,- 2067,- 2303,- 2775,-
	<p><b>74030</b> B 182,2 (60/60/60), T 20,7 cm  <b>74031</b> B 227,2 (75/75/75), T 20,7 cm (Abb.)  <b>74032</b> B 272,2 (90/90/90), T 20,7 cm</p> <p><b>Schuhschrank 3 R</b>            9 Schuhklappen mit je einem 1 reihigem Schuhkorb 1 R            H 111,3 cm</p> <p><b>Gegen Aufpreis:</b>            Hochgl. Korpushülle+Front Tabelle A/B/C siehe Seite 106.</p>	3154,- 3550,- 3969,-	3303,- 3717,- 4156,-
	<p><b>74033</b> B 182,2 (60/60/60), T 20,7 cm  <b>74034</b> B 227,2 (75/75/75), T 20,7 cm (Abb.)  <b>74035</b> B 272,2 (90/90/90), T 20,7 cm</p> <p><b>Schuhschrank 3,5 R</b>            6 Schuhklappen mit je einem 1 reihigem Schuhkorb 1,25 R,            3 Schuhklappen mit je einem 1 reihigem Schuhkorb 1 R            H 128,9 cm</p> <p><b>Gegen Aufpreis:</b>            Hochgl. Korpushülle+Front Tabelle A/B/C siehe Seite 106.</p>	3228,- 3623,- 4031,-	3380,- 3794,- 4220,-
	<p><b>74036</b>            bestehend aus:            1 x 32592, 1 x 33063, 1 x 32426, 1 x 88025, 1 x 31018, 1 x 92815            B 228,3, H 216,9, T 39,9 cm</p> <p><b>Gegen Aufpreis:</b>  <b>1 x 91348</b> Hochgl. Front  <b>1 x 92520</b> Hochgl. Korpushülle  <b>1 x 91909</b> Hochgl. Korpushülle + Front  <b>1 x 91221</b> Hochgl. Front 5 R / B 60 cm (Paneel)  <b>1 x 92823</b> Hochgl. Paneelabschlussleiste B 105 cm            Sitzkissen siehe Seite 49.</p>	4210,- (VZ)	4407,- (VZ)

## Vorschläge

**KS** = Klappe mit Schuhkorb  
**KR** = Klappe (hinter Klappe Schuhrost)

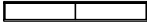
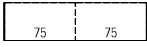
Bei den Gesamtbreiten sind die Außenseiten mit 2,2 cm berücksichtigt.

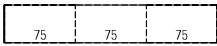
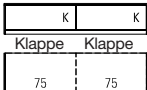
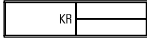
(preisgleich auch spiegelbildlich möglich = Best.-Nr. mit **G** ergänzen z. B. **33412/G**) Kufen (Höhe + 8,8 cm) / Sockelgleiter (Höhe -0,4 cm) siehe Seite 101.





	Best.-Nr. / Maße Beschreibung	PG 1	PG 2
 	<p><b>73337</b> B 122,2 (60/60), T 30,3 cm  <b>73338</b> B 152,2 (75/75), T 30,3 cm  <b>73339</b> B 182,2 (90/90), T 30,3 cm</p> <p><b>73343</b> B 122,2 (60/60), T 39,9 cm  <b>73344</b> B 152,2 (75/75), T 39,9 cm (Abb.)  <b>73345</b> B 182,2 (90/90), T 39,9 cm</p> <p><b>Hängesideboard 0,5 R</b>                  2 Schubkästen                  H 20,8 cm</p> <p><b>Gegen Aufpreis:</b>                  Schubkasteneinteilung siehe Seite 103.</p>	<p>1092,- 1148,-                  1185,- 1241,-                  1278,- 1339,-</p> <p>1092,- 1148,-                  1185,- 1241,-                  1278,- 1339,-</p>	
 	<p><b>73340</b> B 182,2 (60/60/60), T 30,3 cm  <b>73341</b> B 227,2 (75/75/75), T 30,3 cm  <b>73342</b> B 272,2 (90/90/90), T 30,3 cm</p> <p><b>73346</b> B 182,2 (60/60/60), T 39,9 cm  <b>73347</b> B 227,2 (75/75/75), T 39,9 cm (Abb.)  <b>73348</b> B 272,2 (90/90/90), T 39,9 cm</p> <p><b>Hängesideboard 0,5 R</b>                  3 Schubkästen                  H 20,8 cm</p> <p><b>Gegen Aufpreis:</b>                  Schubkasteneinteilung siehe Seite 103.</p>	<p>1586,- 1661,-                  1722,- 1803,-                  1859,- 1946,-</p> <p>1586,- 1661,-                  1722,- 1803,-                  1859,- 1946,-</p>	
	<p><b>73349</b> B 122,2 (60/60), T 39,9 cm  <b>73350</b> B 152,2 (75/75), T 39,9 cm (Abb.)  <b>73351</b> B 182,2 (90/90), T 39,9 cm  <b>73352</b> B 213,2 (105/105), T 39,9 cm  <b>73353</b> B 242,2 (120/120), T 39,9 cm  <b>73354</b> B 272,2 (135/135), T 39,9 cm</p> <p><b>Garderobebank 0,75 R</b>                  2 Klappen                  H 32,5 cm</p> <p><b>Gegen Aufpreis:</b>                  Sitzkissen siehe Seite 49.</p>	<p>1143,- 1201,-                  1208,- 1271,-                  1276,- 1339,-                  1400,- 1470,-                  1467,- 1537,-                  1533,- 1607,-</p>	
 	<p><b>73358</b> B 122,2 (60/60), T 39,9 cm  <b>73359</b> B 152,2 (75/75), T 39,9 cm (Abb.)  <b>73360</b> B 182,2 (90/90), T 39,9 cm</p> <p><b>Hängeschuhschrank 1 R</b>                  1 Klappe inkl. 1 Schuhrost, inkl. 1 Schutzmatte, 2 Schubkästen                  H 38,4 cm</p> <p><b>Gegen Aufpreis:</b>                  Schubkasteneinteilung siehe Seite 103.</p>	<p>1299,- 1365,-                  1437,- 1505,-                  1568,- 1645,-</p>	

## Vorschläge

KS = Klappe mit Schuhkorb  
KR = Klappe (hinter Klappe Schuhrost)

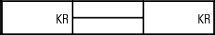
Bei den Gesamtbreiten sind die Außenseiten mit 2,2 cm berücksichtigt.

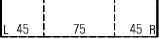
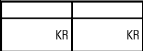
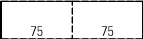
(preisgleich auch spiegelbildlich möglich = Best.-Nr. mit G ergänzen z. B. 33412/G)

	Best.-Nr. / Maße Beschreibung	PG 1	PG 2
 	<p><b>73355</b> B 182,2 (60/60/60), T 39,9 cm  <b>73356</b> B 227,2 (75/75/75), T 39,9 cm (Abb.)  <b>73357</b> B 272,2 (90/90/90), T 39,9 cm</p> <p><b>Hängeschuhschrank 1 R</b>                  2 Klappen mit je 1 Schuhrost und je 1 Schutzmatte, 2 Schubkästen                  H 38,4 cm</p> <p><b>Gegen Aufpreis:</b>                  Schubkasteneinteilung siehe Seite 103.</p>	1862,- 2065,- 2270,-	1955,- 2170,- 2384,-
 	<p><b>mit Einlegeböden</b></p> <p><b>73361</b> B 152,2 (45/60/45), T 39,9 cm  <b>73362</b> B 167,2 (45/75/45), T 39,9 cm (Abb.)  <b>73363</b> B 182,2 (45/90/45), T 39,9 cm  <b>73364</b> B 197,2 (45/105/45), T 39,9 cm  <b>73365</b> B 212,2 (45/120/45), T 39,9 cm  <b>73366</b> B 227,2 (45/135/45), T 39,9 cm</p> <p><b>Schuhschrank mit Schuhrosten</b></p> <p><b>73367</b> B 152,2 (45/60/45), T 39,9 cm  <b>73368</b> B 167,2 (45/75/45), T 39,9 cm  <b>73369</b> B 182,2 (45/90/45), T 39,9 cm  <b>73370</b> B 197,2 (45/105/45), T 39,9 cm  <b>73371</b> B 212,2 (45/120/45), T 39,9 cm  <b>73372</b> B 227,2 (45/135/45), T 39,9 cm</p> <p><b>Hängesideboard 1,5 R</b>                  3 Schubkästen, 2 Türen, 2 Einlegeböden <b>oder</b>                  4 Schuhroste, 2 Schutzmatte                  H 56,0 cm</p> <p><b>Gegen Aufpreis:</b>                  Schubkasteneinteilung siehe Seite 103.</p>	1878,- 1936,- 2018,- 2235,- 2293,- 2342,-	1971,- 2034,- 2111,- 2352,- 2405,- 2461,-
 	<p><b>73373</b> B 122,2 (60/60), T 39,9 cm  <b>73374</b> B 152,2 (75/75), T 39,9 cm (Abb.)  <b>73375</b> B 182,2 (90/90), T 39,9 cm</p> <p><b>Hängeschuhschrank 1,5 R</b>                  2 Schubkästen, 2 Klappen mit je 1 Schuhrost und je 1 Schutzmatte                  H 56,0 cm</p> <p><b>Gegen Aufpreis:</b>                  Schubkasteneinteilung siehe Seite 103.</p>	1505,- 1675,- 1850,-	1577,- 1761,- 1939,-
 	<p><b>73376</b> B 182,2 (60/60/60), T 39,9 cm  <b>73377</b> B 227,2 (75/75/75), T 39,9 cm (Abb.)  <b>73378</b> B 272,2 (90/90/90), T 39,9 cm</p> <p><b>Hängeschuhschrank 1,5 R</b>                  3 Schubkästen, 3 Klappen mit je 1 Schuhrost und je 1 Schutzmatte                  H 56,0 cm</p> <p><b>Gegen Aufpreis:</b>                  Schubkasteneinteilung siehe Seite 103.</p>	2186,- 2436,- 2680,-	2296,- 2554,- 2818,-

## Vorschläge

(preisgleich auch spiegelbildlich möglich = Best.-Nr. mit **G** ergänzen z. B. **33412/G**)

**KS** = Klappe mit Schuhkorb  
**KR** = Klappe (hinter Klappe Schuhrost)

Bei den Gesamtbreiten sind die Außenseiten mit 2,2 cm berücksichtigt.

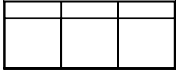
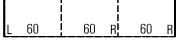
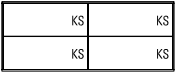
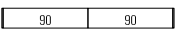
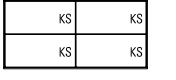
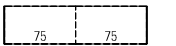
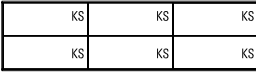
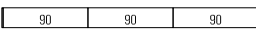
Best.-Nr. / Maße Beschreibung	PG 1	PG 2
  <p><b>mit Einlegeböden</b></p> <p><b>73394</b> B 137,2 (45/45/45), T 30,3 cm  <b>73395</b> B 182,2 (60/60/60), T 30,3 cm  <b>73396</b> B 227,2 (75/75/75), T 30,3 cm</p> <p><b>73397</b> B 137,2 (45/45/45), T 39,9 cm  <b>73398</b> B 182,2 (60/60/60), T 39,9 cm (Abb.)  <b>73399</b> B 227,2 (75/75/75), T 39,9 cm</p>	<p>2002,- 2177,- 2354,-</p> <p>2002,- 2177,- 2354,-</p>	<p>2100,- 2289,- 2471,-</p> <p>2100,- 2289,- 2471,-</p>
<p><b>Schuhschrank mit Schuhrosten</b></p> <p><b>73400</b> B 137,2 (45/45/45), T 39,9 cm  <b>73401</b> B 182,2 (60/60/60), T 39,9 cm  <b>73402</b> B 227,2 (75/75/75), T 39,9 cm</p> <p><b>Hängesideboard 2 R</b>  3 Schubkästen, 3 Türen, 3 Einlegeböden <b>oder</b>  6 Schuhroste, 3 Schutzmatte  H 73,6 cm</p> <p><b>Gegen Aufpreis:</b>  Schubkasteneinteilung siehe Seite 103.</p>	<p>2170,- 2377,- 2587,-</p>	<p>2275,- 2499,- 2715,-</p>
  <p><b>74002</b> B 122,2 (60/60), T 20,7 cm  <b>74003</b> B 152,2 (75/75), T 20,7 cm  <b>74004</b> B 182,2 (90/90), T 20,7 cm (Abb.)  <b>74005</b> B 242,2 (120/120), T 20,7 cm</p> <p><b>Hängeschuhschrank 2 R</b>  4 Schuhklappen mit je einem 1 reihigem Schuhkorb 1 R  H 73,6 cm</p>	<p>1625,- 1836,- 2047,- 2470,-</p>	<p>1707,- 1928,- 2150,- 2593,-</p>
  <p><b>73388</b> B 122,2 (60/60), T 30,3 cm  <b>73389</b> B 152,2 (75/75), T 30,3 cm  <b>73390</b> B 182,2 (90/90), T 30,3 cm</p> <p><b>73391</b> B 122,2 (60/60), T 39,9 cm  <b>73392</b> B 152,2 (75/75), T 39,9 cm (Abb.)  <b>73393</b> B 182,2 (90/90), T 39,9 cm</p> <p><b>Hängeschuhschrank 2 R</b>  4 Schuhklappen mit je einem 2 reihigem Schuhkorb 1 R  H 73,6 cm</p> <p>39,9 cm tiefe Schuhschränke mit Schuhkorb preisgleich  auch als Schuhschränke mit Schuhrost möglich (s.Seite 5)  = Bestellnummer mit „KR“ ergänzen</p>	<p>1792,- 2027,- 2261,-</p> <p>1792,- 2027,- 2261,-</p>	<p>1883,- 2128,- 2375,-</p> <p>1883,- 2128,- 2375,-</p>
  <p><b>74006</b> B 182,2 (60/60/60), T 20,7 cm  <b>74007</b> B 227,2 (75/75/75), T 20,7 cm  <b>74008</b> B 272,2 (90/90/90), T 20,7 cm (Abb.)</p> <p><b>Hängeschuhschrank 2 R</b>  6 Schuhklappen mit je einem 1 reihigem Schuhkorb 1 R  H 73,6 cm</p>	<p>2361,- 2667,- 2974,-</p>	<p>2479,- 2801,- 3123,-</p>





## Vorschläge

KS = Klappe mit Schuhkorb  
KR = Klappe (hinter Klappe Schuhrost)

Bei den Gesamtbreiten sind die Außenseiten mit 2,2 cm berücksichtigt.

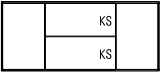
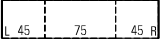
(preisgleich auch spiegelbildlich möglich = Best.-Nr. mit G ergänzen z. B. 33412/G)

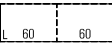
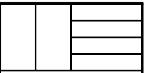
Kufen (Höhe + 8,8 cm) / Sockelgleiter (Höhe -0,4 cm)  
siehe Seite 101.

	Best.-Nr. / Maße Beschreibung	PG 1	PG 2
 	<b>mit Einlegeböden</b> <b>73379</b> B 152,2 (45/60/45), T 30,3 cm <b>73380</b> B 167,2 (45/75/45), T 30,3 cm <b>73381</b> B 182,2 (45/90/45), T 30,3 cm  <b>73382</b> B 152,2 (45/90/45), T 39,9 cm <b>73383</b> B 167,2 (45/75/45), T 39,9 cm (Abb.) <b>73384</b> B 182,2 (45/90/45), T 39,9 cm	2051,- 2149,- 2163,- 2272,- 2051,- 2149,- 2163,- 2272,- 2163,- 2272,-	2149,- 2268,- 2387,- 2149,- 2268,- 2387,-
	<b>Schuhschrank mit Schuhrosten</b> <b>73385</b> B 152,2 (45/60/45), T 39,9 cm <b>73386</b> B 167,2 (45/75/45), T 39,9 cm <b>73387</b> B 182,2 (45/90/45), T 39,9 cm  <b>Hängeschuhschrank 2 R</b> 2 Schuhklappen mit je einem 2 reihigem Schuhkorb 1 R, 2 Türen, 2 Einlegeböden <b>oder</b> 6 Schuhroste, 2 Schutzmatzen H 73,6 cm 39,9 cm tiefe Schuhschränke mit Schuhkorb preisgleich auch als Schuhschränke mit Schuhrost möglich (s.Seite 5) = Bestellnummer mit „KR“ ergänzen	2228,- 2342,- 2459,-	2340,- 2461,- 2578,-
 	<b>mit Einlegeböden</b> <b>73403</b> B 122,2 (60/60), T 30,3 cm <b>73404</b> B 137,2 (60/75), T 30,3 cm <b>73405</b> B 152,2 (60/90), T 30,3 cm  <b>73406</b> B 122,2 (60/60), T 39,9 cm (Abb.) <b>73407</b> B 137,2 (60/75), T 39,9 cm <b>73408</b> B 152,2 (60/90), T 39,9 cm	1498,- 1570,- 1659,- 1498,- 1570,- 1659,-	1572,- 1649,- 1743,- 1572,- 1649,- 1743,-
	<b>Schuhschrank mit Schuhrosten</b> <b>73409</b> B 122,2 (60/60), T 39,9 cm <b>73410</b> B 137,2 (60/75), T 39,9 cm <b>73411</b> B 152,2 (60/90), T 39,9 cm  <b>Sideboard 2 R</b> 4 Schubkästen, 1 Tür, 1 Einlegeboden <b>oder</b> 3 Schuhroste, 1 Schutzmatte H 76,5 cm <b>Gegen Aufpreis:</b> Schubkasteneinteilung siehe Seite 103.	1607,- 1684,- 1771,-	1694,- 1768,- 1862,-
 	<b>mit Einlegeböden</b> <b>73412</b> B 152,2 (75/75), T 30,3 cm <b>73413</b> B 182,2 (90/90), T 30,3 cm  <b>73414</b> B 152,2 (75/75), T 39,9 cm (Abb.) <b>73415</b> B 182,2 (90/90), T 39,9 cm	1726,- 1869,- 1726,- 1869,-	1808,- 1964,- 1808,- 1964,-
	<b>Schuhschrank mit Schuhrosten</b> <b>73416</b> B 152,2 (75/75), T 39,9 cm <b>73417</b> B 182,2 (90/90), T 39,9 cm  <b>Sideboard 2 R</b> 4 Schubkästen, 2 Türen, 1 Einlegeboden <b>oder</b> 3 Schuhroste, 1 Schutzmatte H 76,5 cm <b>Gegen Aufpreis:</b> Schubkasteneinteilung siehe Seite 103.	1855,- 2020,-	1943,- 2118,-



## Vorschläge

**KS** = Klappe mit Schuhkorb  
**KR** = Klappe (hinter Klappe Schuhrost)

Bei den Gesamtbreiten sind die Außenseiten mit 2,2 cm berücksichtigt.

(preisgleich auch spiegelbildlich möglich = Best.-Nr. mit **G** ergänzen z. B. **33412/G**)

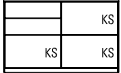
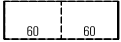
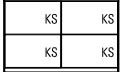
Kufen (Höhe + 8,8 cm) / Sockelgleiter (Höhe -0,4 cm) siehe Seite 101.

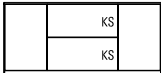
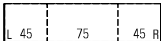
	Best.-Nr. / Maße Beschreibung	PG 1	PG 2
 	<p><b>73418</b> B 122,2 (60/60), T 30,3 cm  <b>73419</b> B 152,2 (75/75), T 30,3 cm  <b>73420</b> B 182,2 (90/90), T 30,3 cm</p> <p><b>73421</b> B 122,2 (60/60), T 39,9 cm (Abb.)  <b>73422</b> B 152,2 (75/75), T 39,9 cm  <b>73423</b> B 182,2 (90/90), T 39,9 cm</p> <p><b>Schuhschrank 2 R</b>                  2 Schubkästen, 3 Schuhklappen mit je einem 2 reihigem Schuhkorb 1R                  H 76,5 cm</p> <p><b>Gegen Aufpreis:</b>                  Schubkasteneinteilung siehe Seite 103.                  39,9 cm tiefe Schuhschränke mit Schuhkorb preisgleich auch als Schuhschränke mit Schuhrost möglich (s.Seite 5) = Bestellnummer mit „KR“ ergänzen</p>	<p>1717,- 1925,- 2137,-</p> <p>1801,- 2023,- 2240,-</p> <p>1717,- 1925,- 2137,-</p> <p>1801,- 2023,- 2240,-</p>	
 	<p><b>73424</b> B 122,2 (60/60), T 30,3 cm  <b>73425</b> B 152,2 (75/75), T 30,3 cm  <b>73426</b> B 182,2 (90/90), T 30,3 cm</p> <p><b>73427</b> B 122,2 (60/60), T 39,9 cm (Abb.)  <b>73428</b> B 152,2 (75/75), T 39,9 cm  <b>73429</b> B 182,2 (90/90), T 39,9 cm</p> <p><b>Schuhschrank 2 R</b>                  4 Schuhklappen mit je einem 2 reihigem Schuhkorb 1R                  H 76,5 cm</p> <p>39,9 cm tiefe Schuhschränke mit Schuhkorb preisgleich auch als Schuhschränke mit Schuhrost möglich (s.Seite 5) = Bestellnummer mit „KR“ ergänzen</p>	<p>1712,- 1941,- 2170,-</p> <p>1712,- 1941,- 2170,-</p> <p>1799,- 2037,- 2275,-</p> <p>1799,- 2037,- 2275,-</p>	
 	<p><b>mit Einlegeböden</b></p> <p><b>73430</b> B 152,2 (45/60/45), T 30,3 cm  <b>73431</b> B 167,2 (45/75/45), T 30,3 cm  <b>73432</b> B 182,2 (45/90/45), T 30,3 cm</p> <p><b>73433</b> B 152,2 (45/60/45), T 39,9 cm  <b>73434</b> B 167,2 (45/75/45), T 39,9 cm (Abb.)  <b>73435</b> B 182,2 (45/90/45), T 39,9 cm</p> <p><b>Schuhschrank mit Schuhrosten</b></p> <p><b>73436</b> B 152,2 (45/60/45), T 39,9 cm  <b>73437</b> B 167,2 (45/75/45), T 39,9 cm  <b>73438</b> B 182,2 (45/90/45), T 39,9 cm</p> <p><b>Schuhschrank 2 R</b>                  2 Schuhklappen mit je einem 2 reihigem Schuhkorb 1 R, 2 Türen,                  2 Einlegeböden <b>oder</b> 6 Schuhroste, 2 Schutzmatzen                  H 76,5 cm</p> <p>39,9 cm tiefe Schuhschränke mit Schuhkorb preisgleich auch als Schuhschränke mit Schuhrost möglich (s.Seite 5) = Bestellnummer mit „KR“ ergänzen</p>	<p>1936,- 2051,- 2158,-</p> <p>1936,- 2051,- 2158,-</p> <p>2032,- 2151,- 2265,-</p> <p>2032,- 2151,- 2265,-</p> <p>2116,- 2228,- 2340,-</p> <p>2223,- 2340,- 2459,-</p>	

## Vorschläge

**KS** = Klappe mit Schuhkorb  
**KR** = Klappe (hinter Klappe Schuhrost)

Bei den Gesamtbreiten sind die Außenseiten mit 2,2 cm berücksichtigt.

(preisgleich auch spiegelbildlich möglich = Best.-Nr. mit **G** ergänzen z. B. **33412/G**)

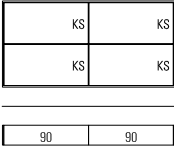
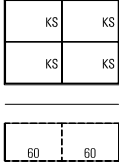
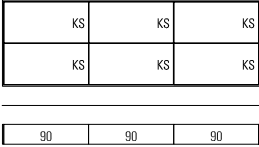
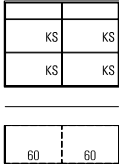
Best.-Nr. / Maße Beschreibung		PG 1	PG 2
	<p><b>74009</b> B 122,2 (60/60), T 20,7 cm  <b>74010</b> B 152,2 (75/75), T 20,7 cm  <b>74011</b> B 182,2 (90/90), T 20,7 cm (Abb.)  <b>74012</b> B 242,2 (120/120), T 20,7 cm</p> <p><b>Hängeschuhschrank 2,5 R</b>                      4 Schuhklappen mit je einem 1 reihigem Schuhkorb 1,25 R                      H 91,2 cm</p>	<p>1701,- 1866,- 2030,- 2360,-</p>	<p>1787,- 1959,- 2132,- 2478,-</p>
	<p><b>73445</b> B 122,2 (60/60), T 30,3 cm  <b>73446</b> B 152,2 (75/75), T 30,3 cm  <b>73447</b> B 182,2 (90/90), T 30,3 cm</p> <p><b>73448</b> B 122,2 (60/60), T 39,9 cm (Abb.)  <b>73449</b> B 152,2 (75/75), T 39,9 cm  <b>73450</b> B 182,2 (90/90), T 39,9 cm</p> <p><b>Hängeschuhschrank 2,5 R</b>                      4 Schuhklappen mit je einem 2 reihigem Schuhkorb 1,25 R bei Tiefe 30,3 cm,                      4 Schuhklappen mit je einem 3 reihigem Schuhkorb 1,25 R bei Tiefe 39,9 cm                      H 91,2 cm</p> <p>39,9 cm tiefe Schuhschränke mit Schuhkorb preisgleich auch als Schuhschränke mit Schuhrost möglich (s.Seite 5)                      = Bestellnummer mit „KR“ ergänzen</p>	<p>1862,- 2053,- 2240,-</p> <p>2116,- 2366,- 2610,-</p>	<p>1953,- 2153,- 2356,-</p> <p>2223,- 2485,- 2741,-</p>
	<p><b>74013</b> B 182,2 (60/60/60), T 20,7 cm  <b>74014</b> B 227,2 (75/75/75), T 20,7 cm  <b>74015</b> B 272,2 (90/90/90), T 20,7 cm (Abb.)</p> <p><b>Hängeschuhschrank 2,5 R</b>                      6 Schuhklappen mit je einem 1 reihigem Schuhkorb 1,25 R                      H 91,2 cm</p>	<p>2471,- 2710,- 2950,-</p>	<p>2595,- 2846,- 3097,-</p>
	<p><b>73439</b> B 122,2 (60/60), T 30,3 cm  <b>73440</b> B 152,2 (75/75), T 30,3 cm  <b>73441</b> B 182,2 (90/90), T 30,3 cm</p> <p><b>73442</b> B 122,2 (60/60), T 39,9 cm (Abb.)  <b>73443</b> B 152,2 (75/75), T 39,9 cm  <b>73444</b> B 182,2 (90/90), T 39,9 cm</p> <p><b>Hängeschuhschrank 2,5 R</b>                      2 Schubkästen, 4 Schuhklappen mit je einem 2 reihigem Schuhkorb 1 R                      H 91,2 cm</p> <p><b>Gegen Aufpreis:</b>                      Schubkasteneinteilung siehe Seite 103.</p> <p>39,9 cm tiefe Schuhschränke mit Schuhkorb preisgleich auch als Schuhschränke mit Schuhrost möglich (s.Seite 5)                      = Bestellnummer mit „KR“ ergänzen</p>	<p>2072,- 2319,- 2557,-</p> <p>2072,- 2319,- 2557,-</p>	<p>2177,- 2433,- 2687,-</p> <p>2177,- 2433,- 2687,-</p>

## Vorschläge

**KS** = Klappe mit Schuhkorb  
**KR** = Klappe (hinter Klappe Schuhrost)

Bei den Gesamtbreiten sind die Außenseiten  
mit 2,2 cm berücksichtigt.

(preisgleich auch spiegelbildlich möglich = Best.-Nr. mit **G** ergänzen z. B. **33412/G**)

Kufen (Höhe + 8,8 cm) / Sockelgleiter (Höhe -0,4 cm)  
siehe Seite 101.

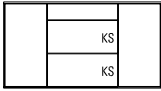
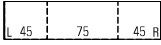
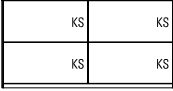
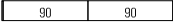
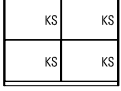
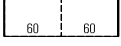
Best.-Nr. / Maße Beschreibung	PG 1	PG 2
 		
<p><b>mit Einlegeböden</b></p> <p><b>73451</b> B 152,2 (45/60/45), T 30,3 cm  <b>73452</b> B 167,2 (45/75/45), T 30,3 cm  <b>73453</b> B 182,2 (45/90/45), T 30,3 cm</p> <p><b>73454</b> B 152,2 (45/60/45), T 39,9 cm  <b>73455</b> B 167,2 (45/75/45), T 39,9 cm (Abb.)  <b>73456</b> B 182,2 (45/90/45), T 39,9 cm</p>	<p>2268,- 2387,- 2503,-</p> <p>2268,- 2387,- 2503,-</p>	<p>2384,- 2505,- 2631,-</p> <p>2384,- 2505,- 2631,-</p>
<p><b>Schuhschrank mit Schuhrosten</b></p> <p><b>73457</b> B 152,2 (45/60/45), T 39,9 cm  <b>73458</b> B 167,2 (45/75/45), T 39,9 cm  <b>73459</b> B 182,2 (45/90/45), T 39,9 cm</p> <p><b>Hängeschuhschrank 2,5 R</b>            1 Schubkasten, 2 Schuhklappen mit je einem 2 reihigem Schuhkorb 1 R,            2 Türen, 4 Einlegeböden            H 91,2 cm</p> <p><b>Gegen Aufpreis:</b>            Schubkasteneinteilung siehe Seite 103.            39,9 cm tiefe Schuhschränke mit Schuhkorb preisgleich            auch als Schuhschränke mit Schuhrost möglich (s.Seite 5)            = Bestellnummer mit „KR“ ergänzen</p>	<p>2454,- 2569,- 2687,-</p>	<p>2573,- 2697,- 2820,-</p>
 		
<p><b>74016</b> B 122,2 (60/60), T 20,7 cm  <b>74017</b> B 152,2 (75/75), T 20,7 cm  <b>74018</b> B 182,2 (90/90), T 20,7 cm (Abb.)  <b>74019</b> B 242,2 (120/120), T 20,7 cm</p> <p><b>Schuhschrank 2,5 R</b>            4 Schuhklappen mit je einem 1 reihigem Schuhkorb 1,25 R            H 94,1 cm</p>	<p>1617,- 1819,- 2022,- 2427,-</p>	<p>1698,- 1910,- 2123,- 2549,-</p>
 		
<p><b>73466</b> B 122,2 (60/60), T 30,3 cm  <b>73467</b> B 152,2 (75/75), T 30,3 cm  <b>73468</b> B 182,2 (90/90), T 30,3 cm</p> <p><b>73469</b> B 122,2 (60/60), T 39,9 cm (Abb.)  <b>73470</b> B 152,2 (75/75), T 39,9 cm  <b>73471</b> B 182,2 (90/90), T 39,9 cm</p> <p><b>Schuhschrank 2,5 R</b>            4 Schuhklappen mit je einem 2 reihigem Schuhkorb            1,25 R bei Tiefe 30,3 cm,            4 Schuhklappen mit je einem 3 reihigem Schuhkorb            1,25 R bei Tiefe 39,9 cm            H 94,1 cm</p> <p>39,9 cm tiefe Schuhschränke mit Schuhkorb preisgleich            auch als Schuhschränke mit Schuhrost möglich (s.Seite 5)            = Bestellnummer mit „KR“ ergänzen</p>	<p>1785,- 1967,- 2151,-</p> <p>2037,- 2275,- 2520,-</p>	<p>1869,- 2065,- 2258,-</p> <p>2142,- 2389,- 2643,-</p>

## Vorschläge

**KS** = Klappe mit Schuhkorb  
**KR** = Klappe (hinter Klappe Schuhrost)

Bei den Gesamtbreiten sind die Außenseiten mit 2,2 cm berücksichtigt.

(preisgleich auch spiegelbildlich möglich = Best.-Nr. mit **G** ergänzen z. B. **33412/G**)

Kufen (Höhe + 8,8 cm) / Sockelgleiter (Höhe -0,4 cm)  
siehe Seite 101.

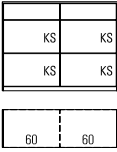
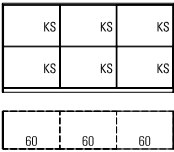
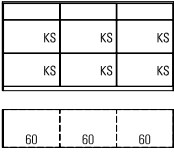
	Best.-Nr. / Maße Beschreibung	PG 1	PG 2
	<p><b>73460</b> B 122,2 (60/60), T 30,3 cm  <b>73461</b> B 152,2 (75/75), T 30,3 cm  <b>73462</b> B 182,2 (90/90), T 30,3 cm</p> <p><b>73463</b> B 122,2 (60/60), T 39,9 cm (Abb.)  <b>73464</b> B 152,2 (75/75), T 39,9 cm  <b>73465</b> B 182,2 (90/90), T 39,9 cm</p> <p><b>Schuhschrank 2,5 R</b>                  2 Schubkästen, 4 Schuhklappen mit je einem 2 reihigem Schuhkorb 1 R                  H 94,1 cm</p> <p><b>Gegen Aufpreis:</b>                  Schubkasteneinteilung siehe Seite 103.                  39,9 cm tiefe Schuhschränke mit Schuhkorb preisgleich                  auch als Schuhschränke mit Schuhrost möglich (s.Seite 5)                  = Bestellnummer mit „KR“ ergänzen</p>	<p>1995,- 2230,- 2468,-</p> <p>1995,- 2230,- 2468,-</p>	<p>2093,- 2342,- 2592,-</p> <p>2093,- 2342,- 2592,-</p>
	<p><b>73478</b> B 182,2 (60/60/60), T 30,3 cm  <b>73479</b> B 227,2 (75/75/75), T 30,3 cm  <b>73480</b> B 272,2 (90/90/90), T 30,3 cm</p> <p><b>73481</b> B 182,2 (60/60/60), T 39,9 cm (Abb.)  <b>73482</b> B 227,2 (75/75/75), T 39,9 cm  <b>73483</b> B 272,2 (90/90/90), T 39,9 cm</p> <p><b>Schuhschrank 2,5 R</b>                  6 Schuhklappen mit je einem 2 reihigem Schuhkorb 1,25 R                  bei Tiefe 30,3 cm,                  6 Schuhklappen mit je einem 3 reihigem Schuhkorb 1,25 R                  bei Tiefe 39,9 cm                  H 94,1 cm</p> <p>39,9 cm tiefe Schuhschränke mit Schuhkorb preisgleich                  auch als Schuhschränke mit Schuhrost möglich (s.Seite 5)                  = Bestellnummer mit „KR“ ergänzen</p>	<p>2587,- 2858,- 3124,-</p> <p>2960,- 3306,- 3658,-</p>	<p>2715,- 2998,- 3280,-</p> <p>3107,- 3474,- 3840,-</p>
	<p><b>73472</b> B 182,2 (60/60/60), T 30,3 cm  <b>73473</b> B 227,2 (75/75/75), T 30,3 cm  <b>73474</b> B 272,2 (90/90/90), T 30,3 cm</p> <p><b>73475</b> B 182,2 (60/60/60), T 39,9 cm (Abb.)  <b>73476</b> B 227,2 (75/75/75), T 39,9 cm  <b>73477</b> B 272,2 (90/90/90), T 39,9 cm</p> <p><b>Schuhschrank 2,5 R</b>                  3 Schubkästen, 6 Schuhklappen mit je einem 2 reihigem Schuhkorb 1 R                  H 94,1 cm</p> <p><b>Gegen Aufpreis:</b>                  Schubkasteneinteilung siehe Seite 103.                  39,9 cm tiefe Schuhschränke mit Schuhkorb preisgleich                  auch als Schuhschränke mit Schuhrost möglich (s.Seite 5)                  = Bestellnummer mit „KR“ ergänzen</p>	<p>2897,- 3240,- 3586,-</p> <p>2897,- 3240,- 3586,-</p>	<p>3040,- 3399,- 3768,-</p> <p>3040,- 3399,- 3768,-</p>



## Vorschläge

KS = Klappe mit Schuhkorb  
KR = Klappe (hinter Klappe Schuhrost)

Bei den Gesamtbreiten sind die Außenseiten mit 2,2 cm berücksichtigt.

(preisgleich auch spiegelbildlich möglich = Best.-Nr. mit G ergänzen z. B. 33412/G)

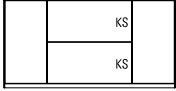
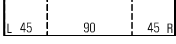
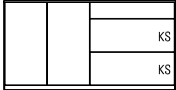
Kufen (Höhe + 8,8 cm) / Sockelgleiter (Höhe -0,4 cm) siehe Seite 101.

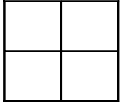
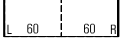
	Best.-Nr. / Maße Beschreibung	PG 1	PG 2
 	<b>mit Einlegeböden</b> <b>73493</b> B 152,2 (45/60/45), T 30,3 cm <b>73494</b> B 167,2 (45/75/45), T 30,3 cm <b>73495</b> B 182,2 (45/90/45), T 30,3 cm  <b>73496</b> B 152,2 (45/60/45), T 39,9 cm <b>73497</b> B 167,2 (45/75/45), T 39,9 cm <b>73498</b> B 182,2 (45/90/45), T 39,9 cm (Abb.)	2055,- 2156,- 2144,- 2254,- 2233,- 2345,-  2181,- 2291,- 2298,- 2407,- 2410,- 2531,-	
	<b>Schuhschrank mit Schuhrosten</b> <b>73499</b> B 152,2 (45/60/45), T 39,9 cm <b>73500</b> B 167,2 (45/75/45), T 39,9 cm <b>73501</b> B 182,2 (45/90/45), T 39,9 cm  <b>Schuhschrank 2,5 R</b> 2 Schuhklappen mit je einem 2 reihigem Schuhkorb 1,25 R bei Tiefe 30,3 cm, 2 Schuhklappen mit je einem 3 reihigem Schuhkorb 1,25 R bei Tiefe 39,9 cm, 2 Türen, 4 Einlegeböden H 94,1 cm  39,9 cm tiefe Schuhschränke mit Schuhkorb preisgleich auch als Schuhschränke mit Schuhrost möglich (s.Seite 5) = Bestellnummer mit „KR“ ergänzen	2361,- 2482,- 2475,- 2601,- 2596,- 2727,-	
 	<b>mit Einlegeböden</b> <b>73484</b> B 152,2 (90/60), T 30,3 cm <b>73485</b> B 167,2 (90/75), T 30,3 cm <b>73486</b> B 182,2 (90/90), T 30,3 cm  <b>73487</b> B 152,2 (90/60), T 39,9 cm <b>73488</b> B 167,2 (90/75), T 39,9 cm <b>73489</b> B 182,2 (90/90), T 39,9 cm (Abb.)	1906,- 2004,- 2027,- 2125,- 2144,- 2254,-  1906,- 2004,- 2027,- 2125,- 2144,- 2254,-	
	<b>Schuhschrank mit Schuhrosten</b> <b>73490</b> B 152,2 (90/60), T 39,9 cm <b>73491</b> B 167,2 (90/75), T 39,9 cm <b>73492</b> B 182,2 (90/90), T 39,9 cm  <b>Sideboard 2,5 R</b> 1 Schubkasten, 2 Schuhklappen mit je einem 2 reihigem Schuhkorb 1 R, 2 Türen, 2 Einlegeböden <b>oder</b> 3 Schuhroste, 1 Schutzmatte H 94,1 cm  <b>Gegen Aufpreis:</b> Schubkasteneinteilung siehe Seite 103.  39,9 cm tiefe Schuhschränke mit Schuhkorb preisgleich auch als Schuhschränke mit Schuhrost möglich (s.Seite 5) = Bestellnummer mit „KR“ ergänzen	2055,- 2156,- 2172,- 2279,- 2293,- 2405,-	
 	<b>mit Einlegeböden</b> <b>73502</b> B 122,2 (60/60), T 30,3 cm <b>73503</b> B 152,2 (75/75), T 30,3 cm  <b>73504</b> B 122,2 (60/60), T 39,9 cm (Abb.) <b>73505</b> B 152,2 (75/75), T 39,9 cm	1694,- 1778,- 1855,- 1946,-  1694,- 1778,- 1855,- 1946,-	
	<b>Schuhschrank mit Schuhrosten</b> <b>73506</b> B 122,2 (60/60), T 39,9 cm <b>73507</b> B 152,2 (75/75), T 39,9 cm  <b>Hängesideboard 3 R</b> 4 Türen, 4 Einlegeböden <b>oder</b> 2 Böden (nicht verstellbar), 8 Schuhroste, 4 Schutzmatzen H 108,8 cm	1969,- 2067,- 2172,- 2279,-	



## Vorschläge

**KS** = Klappe mit Schuhkorb  
**KR** = Klappe (hinter Klappe Schuhrost)

Bei den Gesamtbreiten sind die Außenseiten mit 2,2 cm berücksichtigt.

(preisgleich auch spiegelbildlich möglich = Best.-Nr. mit **G** ergänzen z. B. **33412/G**)

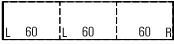
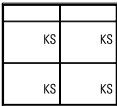
Kufen (Höhe + 8,8 cm) / Sockelgleiter (Höhe -0,4 cm)  
siehe Seite 101.

	Best.-Nr. / Maße Beschreibung	PG 1	PG 2
 	<b>mit Einlegeböden</b> <b>73508</b> B 182,2 (60/60/60), T 30,3 cm <b>73509</b> B 227,2 (75/75/75), T 30,3 cm <b>73510</b> B 182,2 (60/60/60), T 39,9 cm (Abb.) <b>73511</b> B 227,2 (75/75/75), T 39,9 cm	2461,- 2585,- 2692,- 2830,- 2461,- 2585,- 2692,- 2830,-	2585,- 2830,- 2585,- 2830,-
	<b>Schuhschrank mit Schuhrosten</b> <b>73512</b> B 182,2 (60/60/60), T 39,9 cm <b>73513</b> B 227,2 (75/75/75), T 39,9 cm <b>Hängesideboard 3 R</b> 6 Türen, 6 Einlegeböden <b>oder</b> 3 Böden (nicht verstellbar), 12 Schuhroste, 6 Schutzmatte H 108,8 cm	2860,- 3156,-	3002,- 3315,-
 	<b>73514</b> B 122,2 (60/60), T 30,3 cm <b>73515</b> B 152,2 (75/75), T 30,3 cm <b>73516</b> B 182,2 (60/60/60), T 30,3 cm <b>73517</b> B 122,2 (60/60), T 39,9 cm (Abb.) <b>73518</b> B 152,2 (75/75), T 39,9 cm <b>73519</b> B 182,2 (60/60/60), T 39,9 cm <b>Hängeschuhschrank 3 R</b> 4 Schuhklappen inkl. 2 reihigem Schuhkorb 1,25 R bei Tiefe 30,3 cm, 4 Schuhklappen inkl. 3 reihigem Schuhkorb 1,25 R bei Tiefe 39,9 cm, 2 Schubkästen H 108,8 cm <b>Gegen Aufpreis:</b> Schubkasteneinteilung siehe Seite 103. 39,9 cm tiefe Schuhschränke mit Schuhkorb preisgleich auch als Schuhschränke mit Schuhrost möglich (s.Seite 5) = Bestellnummer mit „KR“ ergänzen	2144,- 2254,- 2389,- 2510,- 2631,- 2762,- 2436,- 2554,- 2671,- 2804,- 2904,- 3054,-	2254,- 2510,- 2762,- 2554,- 2804,- 3054,-
	<b>mit Einlegeböden</b> <b>73526</b> B 122,2 (60/60), T 30,3 cm <b>73527</b> B 137,2 (60/75), T 30,3 cm <b>73528</b> B 152,2 (60/90), T 30,3 cm <b>73529</b> B 122,2 (60/60), T 39,9 cm <b>73530</b> B 137,2 (60/75), T 39,9 cm (Abb.) <b>73531</b> B 152,2 (60/90), T 39,9 cm <b>Schuhschrank mit Schuhrosten</b> <b>73532</b> B 122,2 (60/60), T 39,9 cm <b>73533</b> B 137,2 (60/75), T 39,9 cm <b>73534</b> B 152,2 (60/90), T 39,9 cm <b>Schuhschrank 3 R</b> 3 Schuhklappen mit je einem 2 reihigem Schuhkorb 1 R, 1 Tür, 2 Einlegeböden <b>oder</b> 4 Schuhroste, 1 Schutzmatte H 111,7 cm 39,9 cm tiefe Schuhschränke mit Schuhkorb preisgleich auch als Schuhschränke mit Schuhrost möglich (s.Seite 5) = Bestellnummer mit „KR“ ergänzen	1866,- 1962,- 2011,- 2111,- 2158,- 2265,- 1866,- 1962,- 2011,- 2111,- 2158,- 2265,- 1995,- 2093,- 2139,- 2244,- 2286,- 2398,-	1962,- 2111,- 2265,- 1962,- 2111,- 2265,- 2093,- 2244,- 2398,-

## Vorschläge

KS = Klappe mit Schuhkorb  
KR = Klappe (hinter Klappe Schuhrost)

Bei den Gesamtbreiten sind die Außenseiten mit 2,2 cm berücksichtigt.

(preisgleich auch spiegelbildlich möglich = Best.-Nr. mit **G** ergänzen z. B. **33412/G**)

Kufen (Höhe + 8,8 cm) / Sockelgleiter (Höhe -0,4 cm) siehe Seite 101.

	Best.-Nr. / Maße Beschreibung	PG 1	PG 2		
	<b>mit Einlegeböden</b> <b>73544</b> B 122,2 (60/60), T 30,3 cm <b>73545</b> B 137,2 (60/75), T 30,3 cm <b>73546</b> B 152,2 (60/90), T 30,3 cm  <b>73547</b> B 122,2 (60/60), T 39,9 cm <b>73548</b> B 137,2 (60/75), T 39,9 cm (Abb.) <b>73549</b> B 152,2 (60/90), T 39,9 cm	1766,- 1857,- 1887,- 2004,-  1911,- 2027,- 2142,-	1857,- 1978,- 2104,-  2006,- 2128,- 2251,-		
	<b>Schuhschrank mit Schuhrosten</b> <b>73550</b> B 122,2 (60/60), T 39,9 cm <b>73551</b> B 137,2 (60/75), T 39,9 cm <b>73552</b> B 152,2 (60/90), T 39,9 cm  <b>Schuhschrank 3 R</b> 1 Schubkasten, 2 Schuhklappen mit je einem 2 reihigem Schuhkorb 1,25 R bei Tiefe 30,3 cm, 2 Schuhklappen mit je einem 3 reihigem Schuhkorb 1,25 R bei Tiefe 39,9 cm, 1 Tür, 2 Einlegeböden oder 4 Schuhroste, 1 Schutzmatte H 111,7 cm <b>Gegen Aufpreis:</b> Schubkasteneinteilung siehe Seite 103.  39,9 cm tiefe Schuhschränke mit Schuhkorb preisgleich auch als Schuhschränke mit Schuhrost möglich (s.Seite 5) = Bestellnummer mit „KR“ ergänzen	2034,- 2153,- 2265,-	2139,- 2261,- 2377,-		
		<b>mit Einlegeböden</b> <b>73520</b> B 182,2 (60/60/60), T 30,3 cm <b>73521</b> B 197,2 (75/60/60), T 30,3 cm <b>73522</b> B 182,2 (60/60/60), T 39,9 cm <b>73523</b> B 197,2 (75/60/60), T 39,9 cm (Abb.)	2520,- 2659,- 2520,- 2659,-	2648,- 2792,- 2648,- 2792,-	
		<b>Schuhschrank mit Schuhrosten</b> <b>73524</b> B 182,2 (60/60/60), T 39,9 cm <b>73525</b> B 197,2 (75/60/60), T 39,9 cm  <b>Schuhschrank 3 R</b> 3 Schuhklappen mit je einem 2 reihigem Schuhkorb 1 R, 2 Türen, 4 Einlegeböden <b>oder</b> 8 Schuhroste, 2 Schutzmatte H 111,7 cm 39,9 cm tiefe Schuhschränke mit Schuhkorb preisgleich auch als Schuhschränke mit Schuhrost möglich (s.Seite 5) = Bestellnummer mit „KR“ ergänzen	2762,- 2902,-	2900,- 3049,-	
			<b>mit Einlegeböden</b> <b>73553</b> B 152,2 (45/60/45), T 30,3 cm <b>73554</b> B 167,2 (45/75/45), T 30,3 cm <b>73555</b> B 182,2 (45/90/45), T 30,3 cm  <b>73556</b> B 152,2 (45/60/45), T 39,9 cm <b>73557</b> B 167,2 (45/75/45), T 39,9 cm (Abb.) <b>73558</b> B 182,2 (45/90/45), T 39,9 cm	2286,- 2398,- 2510,-  2419,- 2531,- 2641,-	2396,- 2517,- 2636,-  2543,- 2662,- 2776,-
			<b>Schuhschrank mit Schuhrosten</b> <b>73559</b> B 152,2 (45/60/45), T 39,9 cm <b>73560</b> B 167,2 (45/75/45), T 39,9 cm <b>73561</b> B 182,2 (45/90/45), T 39,9 cm  <b>Schuhschrank 3 R</b> 1 Schubkasten, 2 Schuhklappen mit je einem 2 reihigem Schuhkorb 1,25 R bei Tiefe 30,3 cm, 2 Schuhklappen mit je einem 3 reihigem Schuhkorb 1,25 R bei Tiefe 39,9 cm, 2 Türen, 4 Einlegeböden oder 8 Schuhroste, 2 Schutzmatte H 111,7 cm <b>Gegen Aufpreis:</b> Schubkasteneinteilung siehe Seite 103.  39,9 cm tiefe Schuhschränke mit Schuhkorb preisgleich auch als Schuhschränke mit Schuhrost möglich (s.Seite 5) = Bestellnummer mit „KR“ ergänzen	2629,- 2741,- 2851,-	2760,- 2876,- 2991,-

## Vorschläge

**KS** = Klappe mit Schuhkorb  
**KR** = Klappe (hinter Klappe Schuhrost)

Bei den Gesamtbreiten sind die Außenseiten mit 2,2 cm berücksichtigt.

(preisgleich auch spiegelbildlich möglich = Best.-Nr. mit **G** ergänzen z. B. **33412/G**)

Kufen (Höhe + 8,8 cm) / Sockelgleiter (Höhe -0,4 cm)  
siehe Seite 101.

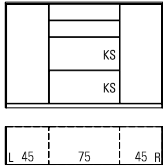
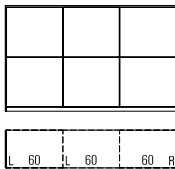
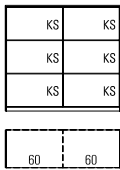
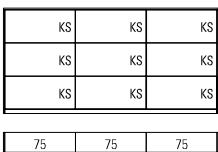
	Best.-Nr. / Maße Beschreibung	PG 1	PG 2
	<p><b>mit Einlegeböden</b></p> <p><b>73535</b> B 152,2 (45/60/45), T 30,3 cm  <b>73536</b> B 167,2 (45/75/45), T 30,3 cm  <b>73537</b> B 182,2 (45/90/45), T 30,3 cm</p> <p><b>73538</b> B 152,2 (45/60/45), T 39,9 cm  <b>73539</b> B 167,2 (45/75/45), T 39,9 cm (Abb.)  <b>73540</b> B 182,2 (45/90/45), T 39,9 cm</p> <p><b>Schuhschrank mit Schuhrosten</b></p> <p><b>73541</b> B 152,2 (45/60/45), T 39,9 cm  <b>73542</b> B 167,2 (45/75/45), T 39,9 cm  <b>73543</b> B 182,2 (45/90/45), T 39,9 cm</p> <p><b>Schuhschrank 3 R</b>                  2 Schubkästen, 2 Schuhklappen mit je einem 2 reihigem Schuhkorb 1 R,                  2 Türen, 4 Einlegeböden <b>oder</b> 8 Schuhroste, 2 Schutzmatte                  H 111,7 cm</p> <p><b>Gegen Aufpreis:</b>                  Schubkasteneinteilung siehe Seite 103.</p> <p>39,9 cm tiefe Schuhschränke mit Schuhkorb preisgleich                  auch als Schuhschränke mit Schuhrost möglich (s.Seite 5)                  = Bestellnummer mit „KR“ ergänzen</p>	<p>2384,- 2501,- 2620,-</p> <p>2503,- 2629,- 2753,-</p> <p>2384,- 2501,- 2620,-</p> <p>2592,- 2706,- 2825,-</p> <p>2720,- 2844,- 2967,-</p>	
	<p><b>mit Einlegeböden</b></p> <p><b>73574</b> B 182,2 (60/60/60), T 30,3 cm  <b>73575</b> B 227,2 (75/75/75), T 30,3 cm  <b>73576</b> B 182,2 (60/60/60), T 39,9 cm (Abb.)  <b>73577</b> B 227,2 (75/75/75), T 39,9 cm</p> <p><b>Schuhschrank mit Schuhrosten</b></p> <p><b>73578</b> B 182,2 (60/60/60), T 39,9 cm  <b>73579</b> B 227,2 (75/75/75), T 39,9 cm</p> <p><b>Highboard 3 R</b>                  6 Türen, 6 Einlegeböden <b>oder</b> 3 Böden (nicht verstellbar),                  12 Schuhroste, 6 Schutzmatte                  H 111,7 cm</p>	<p>2342,- 2564,-</p> <p>2461,- 2694,-</p> <p>2342,- 2564,-</p> <p>2461,- 2694,-</p> <p>2743,- 3035,-</p> <p>2881,- 3187,-</p>	
	<p><b>73562</b> B 122,2 (60/60), T 30,3 cm  <b>73563</b> B 152,2 (75/75), T 30,3 cm  <b>73564</b> B 182,2 (90/90), T 30,3 cm</p> <p><b>73565</b> B 122,2 (60/60), T 39,9 cm (Abb.)  <b>73566</b> B 152,2 (75/75), T 39,9 cm  <b>73567</b> B 182,2 (90/90), T 39,9 cm</p> <p><b>Schuhschrank 3 R</b>                  6 Schuhklappen mit je einem 2 reihigem Schuhkorb 1 R                  H 111,7 cm</p> <p>39,9 cm tiefe Schuhschränke mit Schuhkorb preisgleich                  auch als Schuhschränke mit Schuhrost möglich (s.Seite 5)                  = Bestellnummer mit „KR“ ergänzen</p>	<p>2268,- 2557,- 2851,-</p> <p>2384,- 2687,- 2993,-</p> <p>2268,- 2557,- 2851,-</p> <p>2384,- 2687,- 2993,-</p>	
	<p><b>74020</b> B 182,2 (60/60/60), T 20,7 cm  <b>74021</b> B 227,2 (75/75/75), T 20,7 cm (Abb.)  <b>74022</b> B 272,2 (90/90/90), T 20,7 cm</p> <p><b>Schuhschrank 3 R</b>                  9 Schuhklappen mit je einem 1 reihigem Schuhkorb 1 R                  H 111,7 cm</p>	<p>2980,- 3342,- 3728,-</p> <p>3129,- 3509,- 3915,-</p>	

## Vorschläge

**KS** = Klappe mit Schuhkorb  
**KR** = Klappe (hinter Klappe Schuhrost)

Bei den Gesamtbreiten sind die Außenseiten mit 2,2 cm berücksichtigt.

(preisgleich auch spiegelbildlich möglich = Best.-Nr. mit **G** ergänzen z. B. **33412/G**) Kufen (Höhe + 8,8 cm) / Sockelgleiter (Höhe -0,4 cm) siehe Seite 101.

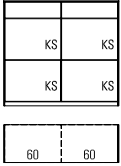
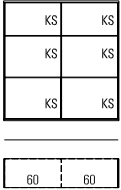
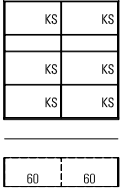
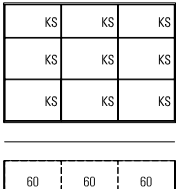
	Best.-Nr. / Maße Beschreibung	PG 1	PG 2
	<p><b>73568</b> B 122,2 (60/60), T 30,3 cm  <b>73569</b> B 152,2 (75/75), T 30,3 cm  <b>73570</b> B 182,2 (90/90), T 30,3 cm</p> <p><b>73571</b> B 122,2 (60/60), T 39,9 cm (Abb.)  <b>73572</b> B 152,2 (75/75), T 39,9 cm  <b>73573</b> B 182,2 (90/90), T 39,9 cm</p> <p><b>Schuhschrank 3 R</b>                  2 Schubkästen,                  4 Schuhklappen mit je einem 2 reihigen Schuhkorb 1,25 R bei Tiefe 30,3 cm,                  4 Schuhklappen mit je einem 3 reihigen Schuhkorb 1,25 R bei Tiefe 39,9 cm                  H 111,7 cm</p> <p><b>Gegen Aufpreis:</b>                  Schubkasteneinteilung siehe Seite 103.                  39,9 cm tiefe Schuhschränke mit Schuhkorb preisgleich auch als Schuhschränke mit Schuhrost möglich (s.Seite 5) = Bestellnummer mit „KR“ ergänzen</p>	<p>2065,- 2307,- 2540,-</p> <p>2170,- 2419,- 2666,-</p> <p>2356,- 2587,- 2816,-</p>	
	<p><b>73011</b> B 122,2 (60/60), T 30,3 cm (Abb.)  <b>73580</b> B 152,2 (75/75), T 30,3 cm  <b>73581</b> B 182,2 (90/90), T 30,3 cm</p> <p><b>Hängeschuhschrank 3,5 R</b>                  2 Schuhklappen mit je einem 2 reihigen Schuhkorb 1 R,                  4 Schuhklappen mit je einem 2 reihigen Schuhkorb 1,25 R                  H 126,4 cm</p>	<p>2382,- 2692,- 2986,-</p> <p>2520,- 2830,- 3133,-</p>	
	<p><b>73585</b> B 122,2 (60/60), T 30,3 cm (Abb.)  <b>73586</b> B 152,2 (75/75), T 30,3 cm  <b>73587</b> B 182,2 (90/90), T 30,3 cm</p> <p><b>Hängeschuhschrank 3,5 R</b>                  2 Schubkästen, 6 Schuhklappen mit je einem 2 reihigen Schuhkorb 1 R                  H 126,4 cm</p> <p><b>Gegen Aufpreis:</b>                  Schubkasteneinteilung siehe Seite 103.</p>	<p>2587,- 2893,- 3194,-</p> <p>2718,- 3035,- 3357,-</p>	
	<p><b>73582</b> B 182,2 (60/60/60), T 30,3 cm (Abb.)  <b>73583</b> B 227,2 (75/75/75), T 30,3 cm  <b>73584</b> B 272,2 (90/90/90), T 30,3 cm</p> <p><b>Hängeschuhschrank 3,5 R</b>                  3 Schuhklappen mit je einem 2 reihigen Schuhkorb 1 R,                  6 Schuhklappen mit je einem 2 reihigen Schuhkorb 1,25 R                  H 126,4 cm</p>	<p>3485,- 3910,- 4332,-</p> <p>3658,- 4108,- 4554,-</p>	

## Vorschläge

KS = Klappe mit Schuhkorb  
KR = Klappe (hinter Klappe Schuhrost)

Bei den Gesamtbreiten sind die Außenseiten mit 2,2 cm berücksichtigt.

(preisgleich auch spiegelbildlich möglich = Best.-Nr. mit G ergänzen z. B. **33412/G**) Kufen (Höhe + 8,8 cm) / Sockelgleiter (Höhe -0,4 cm) siehe Seite 101.

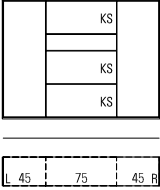
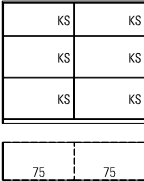
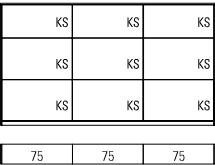
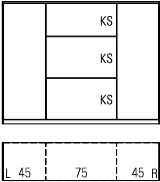
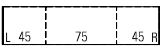
	Best.-Nr. / Maße Beschreibung	PG 1	PG 2
	<p><b>73588</b> B 152,2 (45/60/45), T 30,3 cm  <b>73589</b> B 167,2 (45/75/45), T 30,3 cm (Abb.)  <b>73590</b> B 182,2 (45/90/45), T 30,3 cm</p> <p><b>Hängeschuhschrank 3,5 R</b>            1 Schubkasten, 3 Schuhklappen mit je einem 2 reihigem Schuhkorb 1 R,            2 Türen, 4 Einlegeböden            H 126,4 cm</p> <p><b>Gegen Aufpreis:</b>            Schubkasteneinteilung siehe Seite 103.</p>	<p>2697,- 2841,- 2991,-</p>	<p>2832,- 2986,- 3138,-</p>
	<p><b>73600</b> B 122,2 (60/60), T 30,3 cm  <b>73601</b> B 152,2 (75/75), T 30,3 cm  <b>73602</b> B 182,2 (90/90), T 30,3 cm</p> <p><b>73603</b> B 122,2 (60/60), T 39,9 cm  <b>73604</b> B 152,2 (75/75), T 39,9 cm (Abb.)  <b>73605</b> B 182,2 (90/90), T 39,9 cm</p> <p><b>Schuhschrank 3,5 R</b>            2 Schuhklappen mit je einem 2 reihigem Schuhkorb 1 R,            4 Schuhklappen mit je einem 2 reihigem Schuhkorb 1,25 R            bei Tiefe 30,3 cm,            4 Schuhklappen mit je einem 3 reihigem Schuhkorb 1,25 R            bei Tiefe 39,9 cm            H 129,3 cm</p> <p>39,9 cm tiefe Schuhschränke mit Schuhkorb preisgleich            auch als Schuhschränke mit Schuhrost möglich (s.Seite 5)            = Bestellnummer mit „KR“ ergänzen</p>	<p>2321,- 2608,- 2895,-</p> <p>2617,- 2907,- 3191,-</p>	<p>2436,- 2736,- 3037,-</p> <p>2750,- 3054,- 3352,-</p>
	<p><b>74023</b> B 182,2 (60/60/60), T 20,7 cm  <b>74024</b> B 227,2 (75/75/75), T 20,7 cm (Abb.)  <b>74025</b> B 272,2 (90/90/90), T 20,7 cm</p> <p><b>Schuhschrank 3,5 R</b>            6 Schuhklappen mit je einem 1 reihigem Schuhkorb 1,25 R,            3 Schuhklappen mit je einem 1 reihigem Schuhkorb 1 R            H 129,3 cm</p>	<p>3054,- 3416,- 3790,-</p>	<p>3206,- 3587,- 3979,-</p>
	<p><b>mit Einlegeböden</b></p> <p><b>73621</b> B 152,2 (45/60/45), T 30,3 cm  <b>73622</b> B 167,2 (45/75/45), T 30,3 cm  <b>73623</b> B 182,2 (45/90/45), T 30,3 cm</p> <p><b>73624</b> B 152,2 (45/60/45), T 39,9 cm  <b>73625</b> B 167,2 (45/75/45), T 39,9 cm (Abb.)  <b>73626</b> B 182,2 (45/90/45), T 39,9 cm</p>	<p>2496,- 2634,- 2774,-</p> <p>2638,- 2778,- 2918,-</p>	<p>2620,- 2764,- 2916,-</p> <p>2771,- 2921,- 3065,-</p>
	<p><b>Schuhschrank mit Schuhrosten</b></p> <p><b>73627</b> B 152,2 (45/60/45), T 39,9 cm  <b>73628</b> B 167,2 (45/75/45), T 39,9 cm  <b>73629</b> B 182,2 (45/90/45), T 39,9 cm</p> <p><b>Schuhschrank 3,5 R</b>            1 Schuhklappe inkl. 2 reihigem Schuhkorb 1 R,            2 Schuhklappen mit je einem 2 reihigem Schuhkorb 1,25 R            bei Tiefe 30,3 cm            2 Schuhklappen mit je einem 3 reihigem Schuhkorb 1,25 R            bei Tiefe 39,9 cm,            2 Türen, 4 Einlegeböden oder 8 Schuhroste, 2 Schutzmatte            H 129,3 cm</p> <p>39,9 cm tiefe Schuhschränke mit Schuhkorb preisgleich            auch als Schuhschränke mit Schuhrost möglich (s.Seite 5)            = Bestellnummer mit „KR“ ergänzen</p>	<p>2844,- 2986,- 3121,-</p>	<p>2988,- 3135,- 3280,-</p>

## Vorschläge

KS = Klappe mit Schuhkorb  
KR = Klappe (hinter Klappe Schuhrost)

Bei den Gesamtbreiten sind die Außenseiten mit 2,2 cm berücksichtigt.

(preisgleich auch spiegelbildlich möglich = Best.-Nr. mit **G** ergänzen z. B. **33412/G**) Kufen (Höhe + 8,8 cm) / Sockelgleiter (Höhe -0,4 cm) siehe Seite 101.

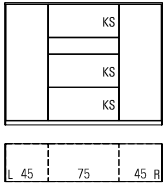
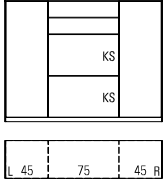
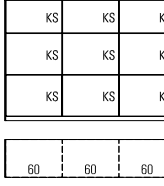
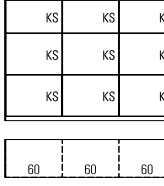
	Best.-Nr. / Maße Beschreibung	PG 1	PG 2
	<p><b>mit Einlegeböden</b></p> <p><b>73591</b> B 152,2 (45/60/45), T 30,3 cm  <b>73592</b> B 167,2 (45/75/45), T 30,3 cm  <b>73593</b> B 182,2 (45/90/45), T 30,3 cm</p> <p><b>73594</b> B 152,2 (45/60/45), T 39,9 cm  <b>73595</b> B 167,2 (45/75/45), T 39,9 cm (Abb.)  <b>73596</b> B 182,2 (45/90/45), T 39,9 cm</p>	<p>2606,- 2750,- 2895,-</p> <p>2606,- 2750,- 2895,-</p>	<p>2734,- 2890,- 3040,-</p> <p>2734,- 2890,- 3040,-</p>
	<p><b>Schuhschrank mit Schuhrosten</b></p> <p><b>73597</b> B 152,2 (45/60/45), T 39,9 cm  <b>73598</b> B 167,2 (45/75/45), T 39,9 cm  <b>73599</b> B 182,2 (45/90/45), T 39,9 cm</p> <p><b>Schuhschrank 3,5 R</b>  1 Schubkasten, 3 Schuhklappen mit je einem 2 reihigem Schuhkorb 1 R,  2 Türen, 4 Einlegeböden oder 8 Schuhroste  H 129,3 cm</p> <p><b>Gegen Aufpreis:</b>  Schubkasteneinteilung siehe Seite 103.</p> <p>39,9 cm tiefe Schuhschränke mit Schuhkorb preisgleich  auch als Schuhschränke mit Schuhrost möglich (s.Seite 5)  = Bestellnummer mit „KR“ ergänzen</p>	<p>2811,- 2956,- 3100,-</p>	<p>2953,- 3103,- 3254,-</p>
	<p><b>mit Einlegeböden</b></p> <p><b>73612</b> B 152,2 (45/60/45), T 30,3 cm  <b>73613</b> B 167,2 (45/75/45), T 30,3 cm  <b>73614</b> B 182,2 (45/90/45), T 30,3 cm</p> <p><b>73615</b> B 152,2 (45/60/45), T 39,9 cm  <b>73616</b> B 167,2 (45/75/45), T 39,9 cm (Abb.)  <b>73617</b> B 182,2 (45/90/45), T 39,9 cm</p> <p><b>Schuhschrank mit Schuhrosten</b></p> <p><b>73618</b> B 152,2 (45/60/45), T 39,9 cm  <b>73619</b> B 167,2 (45/75/45), T 39,9 cm  <b>73620</b> B 182,2 (45/90/45), T 39,9 cm</p> <p><b>Schuhschrank 3,5 R</b>  2 Schubkästen,  2 Schuhklappen mit je einem 2 reihigem Schuhkorb 1,25 R  bei Tiefe 30,3 cm,  2 Schuhklappen mit je einem 3 reihigem Schuhkorb 1,25 R  bei Tiefe 39,9 cm,  2 Türen, 4 Einlegeböden oder 8 Schuhroste, 2 Schutzmatte  H 129,3 cm</p> <p><b>Gegen Aufpreis:</b>  Schubkasteneinteilung siehe Seite 103.</p> <p>39,9 cm tiefe Schuhschränke mit Schuhkorb preisgleich  auch als Schuhschränke mit Schuhrost möglich (s.Seite 5)  = Bestellnummer mit „KR“ ergänzen</p>	<p>2501,- 2622,- 2741,-</p> <p>2648,- 2720,- 2792,-</p> <p>2853,- 2928,- 2998,-</p>	<p>2629,- 2755,- 2881,-</p> <p>2783,- 2858,- 2935,-</p> <p>2995,- 3072,- 3152,-</p>
	<p><b>73606</b> B 182,2 (60/60/60), T 30,3 cm  <b>73607</b> B 227,2 (75/75/75), T 30,3 cm  <b>73608</b> B 272,2 (90/90/90), T 30,3 cm</p> <p><b>73609</b> B 182,2 (60/60/60), T 39,9 cm (Abb.)  <b>73610</b> B 227,2 (75/75/75), T 39,9 cm  <b>73611</b> B 272,2 (90/90/90), T 39,9 cm</p> <p><b>Schuhschrank 3,5 R</b>  3 Schuhklappen mit je einem 2 reihigem Schuhkorb 1 R,  6 Schuhklappen mit je einem 2 reihigem Schuhkorb 1,25 R  bei Tiefe 30,3 cm,  6 Schuhklappen mit je einem 3 reihigem Schuhkorb 1,25 R  bei Tiefe 39,9 cm  H 129,3 cm</p> <p>39,9 cm tiefe Schuhschränke mit Schuhkorb preisgleich  auch als Schuhschränke mit Schuhrost möglich (s.Seite 5)  = Bestellnummer mit „KR“ ergänzen</p>	<p>3364,- 3789,- 4204,-</p> <p>3800,- 4225,- 4633,-</p>	<p>3537,- 3973,- 4411,-</p> <p>3992,- 4435,- 4866,-</p>

## Vorschläge

**KS** = Klappe mit Schuhkorb  
**KR** = Klappe (hinter Klappe Schuhrost)

Bei den Gesamtbreiten sind die Außenseiten mit 2,2 cm berücksichtigt.

(preisgleich auch spiegelbildlich möglich = Best.-Nr. mit **G** ergänzen z. B. **33412/G**) Kufen (Höhe + 8,8 cm) / Sockelgleiter (Höhe -0,4 cm) siehe Seite 101.

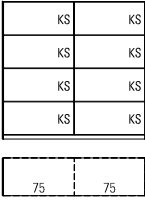
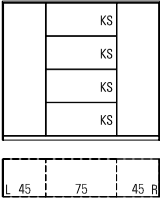
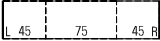
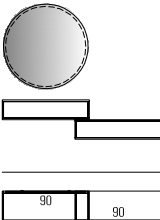
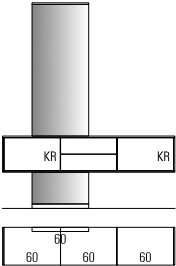
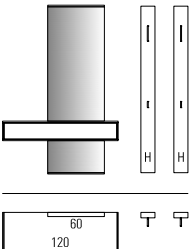
Best.-Nr. / Maße Beschreibung		PG 1	PG 2
	<p><b>73630</b> B 122,2 (60/60), T 30,3 cm  <b>73631</b> B 152,2 (75/75), T 30,3 cm  <b>73633</b> B 122,2 (60/60), T 39,9 cm  <b>73634</b> B 152,2 (75/75), T 39,9 cm (Abb.)</p> <p><b>Schuhschrank 4 R</b>              8 Schuhklappen mit je einem 2 reihigem Schuhkorb 1 R              H 146,9 cm</p> <p>39,9 cm tiefe Schuhschränke mit Schuhkorb preisgleich auch als Schuhschränke mit Schuhrost möglich (s.Seite 5)              = Bestellnummer mit „KR“ ergänzen</p>	<p>2832,- 3182,- 2832,- 3182,-</p>	<p>2970,- 3338,- 2970,- 3338,-</p>
	<p><b>mit Einlegeböden</b></p> <p><b>73636</b> B 152,2 (45/60/45), T 30,3 cm  <b>73637</b> B 167,2 (45/75/45), T 30,3 cm  <b>73639</b> B 152,2 (45/60/45), T 39,9 cm  <b>73640</b> B 167,2 (45/75/45), T 39,9 cm (Abb.)</p>	<p>2825,- 2993,- 2825,- 2993,-</p>	<p>2965,- 3140,- 2965,- 3140,-</p>
	<p><b>Schuhschrank mit Schuhrosten</b></p> <p><b>73642</b> B 152,2 (45/60/45), T 39,9 cm  <b>73643</b> B 167,2 (45/75/45), T 39,9 cm</p> <p><b>Schuhschrank 4 R</b>              4 Schuhklappen mit je einem 2 reihigem Schuhkorb 1 R, 2 Türen,              6 Einlegeböden <b>oder</b> 10 Schuhroste, 2 Schutzmatzen              H 146,9 cm</p> <p>39,9 cm tiefe Schuhschränke mit Schuhkorb preisgleich auch als Schuhschränke mit Schuhrost möglich (s.Seite 5)              = Bestellnummer mit „KR“ ergänzen</p>	<p>3056,- 3224,-</p>	<p>3208,- 3387,-</p>
	<p><b>74500</b></p> <p>bestehend aus:              2x 78595, 83280</p> <p>B 169,4, H 178,1 T 30,3 cm</p> <p><b>Gegen Aufpreis:</b>  <b>1 x 93829</b> LED-Beleuchtung Wandspiegel rund Ø90  <b>1 x 94739</b> Hochgl. Front  <b>1 x 92511</b> Hochgl. Korpushülle  <b>1 x 91899</b> Hochgl. Korpushülle + Front              Funkfernbedienung siehe Seite 104.</p>	<p>1523,- (VZ)</p> <p>175,- 119,- 541,- 719,-</p>	<p>1577,- (VZ)</p> <p>175,- 119,- 541,- 719,-</p>
	<p><b>73645</b></p> <p>bestehend aus:              73355, 32519</p> <p>B 182,2, H 217,3, T 39,9 cm</p> <p><b>Gegen Aufpreis:</b>  <b>1 x 91651</b> Hochgl. Front 1 R / B 180 cm  <b>1 x 92566</b> Hochgl. Korpushülle 1 R / B 180 cm  <b>1 x 91714</b> Hochgl. Korpushülle + Front 1 R / B 180 cm  <b>1 x 92820</b> Hochgl. Paneelabschlussleiste B 60 cm  <b>1 x 91926</b> Hochgl. Sockelleiste B 60 cm              Schubkasteneinteilung siehe Seite 103.</p>	<p>2229,- (VZ)</p> <p>210,- 511,- 726,- 47,- 54,-</p>	<p>2340,- (VZ)</p> <p>210,- 511,- 726,- 47,- 54,-</p>
	<p><b>73646</b></p> <p>bestehend aus:              32495, 76745, 2 x 76746</p> <p>B 196,1, H 179,2, T 39,9 cm</p> <p><b>Gegen Aufpreis:</b>  <b>1 x 92391</b> Hochgl. Front 0,5 R / B 120 cm  <b>1 x 92638</b> Hochgl. Korpushülle 1 R / B 120 cm  <b>1 x 91282</b> Hochgl. Korpushülle + Front 1 R / B 120 cm  <b>2 x 91875</b> Hochgl. Paneelstollen  <b>2 x 92820</b> Hochgl. Paneelabschlussleiste B 60 cm              Schubkasteneinteilung siehe Seite 103.</p>	<p>2170,-</p> <p>77,- 320,- 429,- à 170,- à 47,-</p>	<p>2272,-</p> <p>77,- 320,- 429,- à 170,- à 47,-</p>

## Vorschläge

(preisgleich auch spiegelbildlich möglich = Best.-Nr. mit **G** ergänzen z. B. **33412/G**)

	Best.-Nr. / Maße Beschreibung	PG 1	PG 2
	<p><b>73647</b></p> <p>bestehend aus: 2 x 76922, 77496, 61218 B 257,2, H 179,2, T 39,9 cm</p> <p><b>Gegen Aufpreis:</b> 1 x <b>91345</b> Hochgl. Front 1 x <b>92519</b> Hochgl. Korpshülle 1 x <b>91908</b> Hochgl. Korpshülle + Front Schubkasteneinteilung siehe Seite 103.</p>	<p>2951,- (VZ)</p> <p>425,- 947,- 1358,-</p>	<p>3086,- (VZ)</p> <p>425,- 947,- 1358,-</p>
	<p><b>73035</b></p> <p>bestehend aus: 2 x 76916, 73375, 61220 B 287,2, H 179,2, T 39,9 cm</p> <p><b>Gegen Aufpreis:</b> 1 x <b>91350</b> Hochgl. Front 1 x <b>92522</b> Hochgl. Korpshülle 1 x <b>91912</b> Hochgl. Korpshülle + Front 1 x <b>91841</b> Hochgl. Wandspiegelleiste B 180 cm Schubkasteneinteilung siehe Seite 103.</p>	<p>3832,- (VZ)</p> <p>628,- 1185,- 1824,- 112,-</p>	<p>4023,- (VZ)</p> <p>628,- 1185,- 1824,- 112,-</p>
	<p><b>73648</b> B 122,2 (60/60) cm (Abb.) <b>73649</b> B 137,2 (60/75) cm <b>73650</b> B 152,2 (60/90) cm</p> <p>bestehend aus: 78582, 33092 + 32527 oder 33093 + 32528 oder 33094 + 32529 H 179,2, T 39,9 cm</p> <p><b>Gegen Aufpreis:</b> 1 x <b>91218</b> Hochgl. Front 2 R / B 60 cm (V 73648) 1 x <b>91225</b> Hochgl. Front 2 R / B 75 cm (V 73649) 1 x <b>91232</b> Hochgl. Front 2 R / B 90 cm (V 73650) 1 x <b>92615</b> Hochgl. Korpshülle 2 R / B 60 cm (V 73648) 1 x <b>92621</b> Hochgl. Korpshülle 2 R / B 75 cm (V 73649) 1 x <b>92627</b> Hochgl. Korpshülle 2 R / B 90 cm (V 73650) 1 x <b>91259</b> Hochgl. Korpshülle + Front 2 R / B 60 cm (V 73648) 1 x <b>91266</b> Hochgl. Korpshülle + Front 2 R / B 75 cm (V 73649) 1 x <b>91273</b> Hochgl. Korpshülle + Front 2 R / B 90 cm (V 73650) 1 x <b>91221</b> Hochgl. Front 5 R / B 60 cm (Paneel) Hochgl. Paneelabschlussleiste Tabelle J siehe Seite 108. Hochgl. Sockelleiste Tabelle I siehe Seite 108. Schubkasteneinteilung siehe Seite 103.</p> <p>39,9 cm tiefe Schuhschränke mit Schuhkorb preisgleich auch als Schuhschränke mit Schuhrost möglich (s.Seite 5) = Bestellnummer mit „KR“ ergänzen</p>	<p>1845,- 1980,- 2111,- (VZ)</p> <p>112,- 128,- 147,- 259,- 280,- 299,- 366,- 406,- 443,- 212,-</p>	<p>1936,- 2080,- 2216,- (VZ)</p> <p>112,- 128,- 147,- 259,- 280,- 299,- 366,- 406,- 443,- 212,-</p>
	<p><b>73651</b></p> <p>bestehend aus: 78583H, 32780, 32527 B 122,2, H 196,8, T 30,3 cm</p> <p><b>Gegen Aufpreis:</b> 1 x <b>91219</b> Hochgl. Front 3 R / B 60 cm 1 x <b>92616</b> Hochgl. Korpshülle 3 R / B 60 cm 1 x <b>91260</b> Hochgl. Korpshülle + Front 3 R / B 60 cm 1 x <b>91222</b> Hochgl. Front 6 R / B 60 cm (Paneel) 1 x <b>92824</b> Hochgl. Paneelabschlussleiste B 120 cm 1 x <b>92820</b> Hochgl. Paneelabschlussleiste B 60 cm Schubkasteneinteilung siehe Seite 103.</p>	<p>2008,- (VZ)</p> <p>147,- 285,- 429,- 254,- 58,- 47,-</p>	<p>2107,- (VZ)</p> <p>147,- 285,- 429,- 254,- 58,- 47,-</p>

# KARA-FRAME - DIELEN

Elemente standardmäßig mit Push to open.  
Griffeleiste oder Griff auf Wunsch (siehe Seite 5).

KS = Klappe mit Schuhkorb  
KR = Klappe (hinter Klappe Schuhrost)

Bei den Gesamtbreiten sind die Außenseiten mit 2,2 cm berücksichtigt.

## Vorschläge

(preisgleich auch spiegelbildlich möglich = Best.-Nr. mit G ergänzen z. B. 33412/G)

	Best.-Nr. / Maße Beschreibung	PG 1	PG 2
	<p><b>73652</b></p> <p>bestehend aus: 31010, 61200, 78583H</p> <p>B 151,1, H 196,8, T 39,9 cm</p> <p><b>Gegen Aufpreis:</b>  <b>1 x 91226</b> Hochgl. Front 3 R / B 75 cm  <b>1 x 92622</b> Hochgl. Korpshülle 3 R / B 75 cm  <b>1 x 91267</b> Hochgl. Korpshülle + Front 3 R / B 75 cm  <b>1 x 91222</b> Hochgl. Front 6 R / B 60 cm (Paneel)  <b>2 x 92820</b> Hochgl. Paneelabschlussleiste B 60 cm  <b>1 x 91833</b> Hochgl. Wandspiegelleiste B 75 cm                      Schubkasteneinteilung siehe Seite 103.</p> <p>39,9 cm tiefe Schuhschränke mit Schuhkorb preisgleich auch als Schuhschränke mit Schuhrost möglich (s.Seite 5) = Bestellnummer mit „KR“ ergänzen</p>	<p>2096,- (VZ)</p> <p>170,- 306,- 474,- 254,- à 47,- 93,-</p>	<p>2203,- (VZ)</p> <p>170,- 306,- 474,- 254,- à 47,- 93,-</p>
	<p><b>73937</b></p> <p>bestehend aus: 82996, 81632</p> <p>B 121,1, H 179,2, T 30,3 cm</p> <p><b>Gegen Aufpreis:</b>  <b>1 x 91212</b> Hochgl. Front 3R/B45  <b>1 x 92610</b> Hochgl. Korpshülle 3R/B45  <b>1 x 91253</b> Hochgl. Korpshülle + Front 3R/B45  <b>1 x 91221</b> Hochgl. Front 5 R / B 60 cm (Paneel)  <b>2 x 92820</b> Hochgl. Paneelabschlussleiste B 60 cm                      Schubkasteneinteilung siehe Seite 103.</p>	<p>1677,-</p> <p>121,- 261,- 378,- 212,- à 47,-</p>	<p>1764,-</p> <p>121,- 261,- 378,- 212,- à 47,-</p>
	<p><b>73695</b></p> <p>bestehend aus: 31044, 78582, 76743</p> <p>B 211,1, H 179,2, T 30,3 cm</p> <p><b>Gegen Aufpreis:</b>  <b>1 x 91220</b> Hochgl. Front 4 R / B 60 cm  <b>1 x 92617</b> Hochgl. Korpshülle 4 R / B 60 cm  <b>1 x 91261</b> Hochgl. Korpshülle + Front 4 R / B 60 cm  <b>1 x 91221</b> Hochgl. Front 5 R / B 60 cm (Paneel)  <b>4 x 92820</b> Hochgl. Paneelabschlussleiste B 60 cm                      Schubkasteneinteilung siehe Seite 103.</p>	<p>2373,- (VZ)</p> <p>180,- 308,- 488,- 212,- à 47,-</p>	<p>2490,- (VZ)</p> <p>180,- 308,- 488,- 212,- à 47,-</p>
	<p><b>73833</b></p> <p>bestehend aus: 31044, 78582, 81054</p> <p>B 212,2, H 179,2, T 39,9 cm</p> <p><b>Gegen Aufpreis:</b>  <b>1 x 91344</b> Hochgl. Front  <b>1 x 92513</b> Hochgl. Korpshülle  <b>1 x 91904</b> Hochgl. Korpshülle + Front  <b>1 x 91221</b> Hochgl. Front 5 R / B 60 cm (Paneel)  <b>2 x 92820</b> Hochgl. Paneelabschlussleiste B 60 cm                      Schubkasteneinteilung siehe Seite 103.</p>	<p>2951,- (VZ)</p> <p>397,- 628,- 1008,- 212,- à 47,-</p>	<p>3084,- (VZ)</p> <p>397,- 628,- 1008,- 212,- à 47,-</p>
	<p><b>73653</b> mit Element <b>76729</b> (Stauraum)  <b>73654</b> mit Element <b>76733</b> (Schuhschrank)  <b>73655</b> mit Element <b>76735</b> (Garderobe)</p> <p>bestehend aus: 78582, 76743 + 76729 oder 76733 oder 76735</p> <p>B 211,1, H 179,2, T 39,9 cm</p> <p><b>Gegen Aufpreis:</b>  <b>1 x 91221</b> Hochgl. Front 5 R / B 60 cm  <b>1 x 92618</b> Hochgl. Korpshülle 5 R / B 60 cm  <b>1 x 91262</b> Hochgl. Korpshülle + Front 5 R / B 60 cm  <b>1 x 91221</b> Hochgl. Front 5 R / B 60 cm (Paneel)  <b>4 x 92820</b> Hochgl. Paneelabschlussleiste B 60 cm</p>	<p>2207,- 2364,- 2270,- (VZ)</p> <p>212,- 336,- 546,- 212,- à 47,-</p>	<p>2320,- 2484,- 2386,- (VZ)</p> <p>212,- 336,- 546,- 212,- à 47,-</p>

## Vorschläge

(preisgleich auch spiegelbildlich möglich = Best.-Nr. mit **G** ergänzen z. B. **33412/G**)

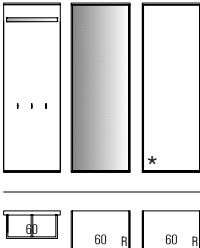
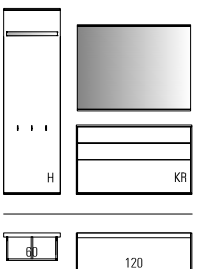
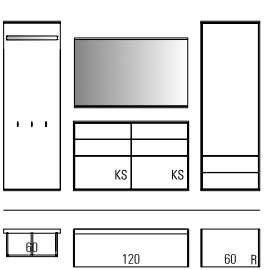
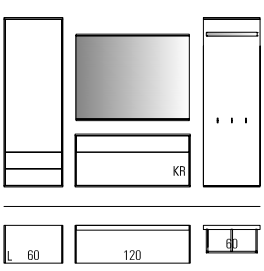
	Best.-Nr. / Maße Beschreibung	PG 1	PG 2
	<p><b>73013</b></p> <p>bestehend aus: 78582, 81054, 76935</p> <p>B 211,1, H 179,2, T 39,9 cm</p> <p><b>Gegen Aufpreis:</b>  <b>1 x 91335</b> Hochgl. Front  <b>1 x 92513</b> Hochgl. Korpushülle  <b>1 x 91901</b> Hochgl. Korpushülle + Front  <b>1 x 91221</b> Hochgl. Front 5 R / B 60 cm  <b>2 x 92820</b> Hochgl. Paneelabschlussleiste B 60 cm</p>	<p>2759,- (VZ)</p> <p>203,- 628,- 835,- 212,- à 47,-</p>	<p>2894,- (VZ)</p> <p>203,- 628,- 835,- 212,- à 47,-</p>
	<p><b>73001</b></p> <p>bestehend aus: 78583H, 75955, 61216</p> <p>B 196,1, H 196,8, T 39,9 cm</p> <p><b>Gegen Aufpreis:</b>  <b>1 x 91242</b> Hochgl. Front 2 R / B 120 cm  <b>1 x 92639</b> Hochgl. Korpushülle 2 R / B 120 cm  <b>1 x 91283</b> Hochgl. Korpushülle + Front 2 R / B 120 cm  <b>1 x 91222</b> Hochgl. Front 6 R / B 60 cm (Paneel)  <b>2 x 92820</b> Hochgl. Paneelabschlussleiste B 60 cm  <b>1 x 91836</b> Hochgl. Wandspiegelleiste B 120 cm                      Schubkasteneinteilung siehe Seite 103.</p>	<p>2416,- (VZ)</p> <p>180,- 343,- 525,- 254,- à 47,- 103,-</p>	<p>2551,- (VZ)</p> <p>180,- 343,- 525,- 254,- à 47,- 103,-</p>
	<p><b>73656</b> mit Element <b>76729</b> (Stauraum)  <b>73657</b> mit Element <b>76733</b> (Schuhschrank)  <b>73658</b> mit Element <b>76735</b> (Garderobe)</p> <p>bestehend aus: 78582, 2x 33092, 61203 + 76729 oder 76733 oder 76735</p> <p>B 271,1, H 179,2, T 39,9 cm</p> <p><b>Gegen Aufpreis:</b>  <b>1 x 91345</b> Hochgl. Front  <b>1 x 92517</b> Hochgl. Korpushülle  <b>1 x 91907</b> Hochgl. Korpushülle + Front  <b>1 x 91221</b> Hochgl. Front 5 R / B 60 cm (Paneel)  <b>2 x 92820</b> Hochgl. Paneelabschlussleiste B 60 cm  <b>1 x 91836</b> Hochgl. Wandspiegelleiste B 120 cm                      Schubkasteneinteilung siehe Seite 103.</p> <p>39,9 cm tiefe Schuhschränke mit Schuhkorb preisgleich auch als Schuhschränke mit Schuhrost möglich (s.Seite 5) = Bestellnummer mit „KR“ ergänzen</p>	<p>3825,- 3982,- 3890,- (VZ)</p> <p>425,- 835,- 1271,- 212,- à 47,- 103,-</p>	<p>4017,- 4180,- 4087,- (VZ)</p> <p>425,- 835,- 1271,- 212,- à 47,- 103,-</p>
	<p><b>73659</b> mit Element <b>76728</b> (Stauraum)  <b>73010</b> mit Element <b>76732</b> (Schuhschrank)  <b>73661</b> mit Element <b>76734</b> (Garderobe)</p> <p>bestehend aus: 32505, 61216, 78582 + 76728 oder 76732 oder 76734</p> <p>B 271,1, H 179,2, T 39,9 cm</p> <p><b>Gegen Aufpreis:</b>  <b>1 x 91344</b> Hochgl. Front  <b>1 x 92514</b> Hochgl. Korpushülle  <b>1 x 91904</b> Hochgl. Korpushülle + Front  <b>1 x 91221</b> Hochgl. Front 5 R / B 60 cm (Paneel)  <b>2 x 92820</b> Hochgl. Paneelabschlussleiste B 60 cm  <b>1 x 91836</b> Hochgl. Wandspiegelleiste B 120 cm                      Schubkasteneinteilung siehe Seite 103.</p>	<p>3302,- 3341,- 3365,- (VZ)</p> <p>397,- 672,- 1008,- 212,- à 47,- 103,-</p>	<p>3467,- 3489,- 3542,- (VZ)</p> <p>397,- 672,- 1008,- 212,- à 47,- 103,-</p>

# KARA-FRAME - DIELEN

Elemente standardmäßig mit Push to open.  
Griffeleiste oder Griff auf Wunsch (siehe Seite 5).

Weitere Informationen zu Leuchtmitteln  
und deren Energieeffizienzklasse siehe  
Zusatzliste „Zubehör im Detail“.

## Vorschläge

(preisgleich auch spiegelbildlich möglich = Best.-Nr. mit **G** ergänzen z. B. **33412/G**)

**KS** = Klappe mit Schuhkorb  
**KR** = Klappe (hinter Klappe Schuhrost)

Bei den Gesamtbreiten sind die Außenseiten mit 2,2 cm berücksichtigt.

	Best.-Nr. / Maße Beschreibung	PG 1	PG 2
	<p><b>74066</b> mit Element <b>82887</b> (Stauraum) <b>74499</b> mit Element <b>82891</b> (Schuhschrank)</p> <p>bestehend aus: 88027, 75954, 83280 + 82887 oder 82891</p> <p>B 256,1, H 179,2, T 39,9 cm</p> <p><b>Gegen Aufpreis:</b>  <b>1 x 90489</b> 1er-Set LED-Strahler  <b>1 x 90114</b> Spiegelrückwand 1 R / B 60 cm  <b>1 x 91059</b> abw. Rückwandfarbe 1 R / B 60 cm  <b>1 x 93829</b> LED-Beleuchtung Wandspiegel rund Ø90  <b>1 x 91343</b> Hochgl. Front  <b>1 x 92513</b> Hochgl. Korpshülle  <b>1 x 91904</b> Hochgl. Korpshülle + Front  <b>1 x 91221</b> Hochgl. Front 5 R / B 60 cm (Paneel)  <b>2 x 92820</b> Hochgl. Paneelabschlussleiste B 60 cm                      Schubkasteneinteilung siehe Seite 103.                      Funkfernbedienung siehe Seite 104.</p>	<p>3137,- 3373,- (VZ)</p> <p>142,- 89,- 61,- 175,- 364,- 628,- 1008,- 212,- à 47,-</p>	<p>3277,- 3528,- (VZ)</p> <p>142,- 89,- 61,- 175,- 364,- 628,- 1008,- 212,- à 47,-</p>
	<p><b>74045</b> mit Element <b>82887</b> (Stauraum) <b>74495</b> mit Element <b>82891</b> (Schuhschrank)</p> <p>bestehend aus: 88027, 75955, 85375 + 82887 oder 82891</p> <p>B 271,1, H 179,2, T 39,9 cm</p> <p><b>Gegen Aufpreis:</b>  <b>1 x 90489</b> 1er-Set LED-Strahler  <b>1 x 90114</b> Spiegelrückwand 1 R / B 60 cm  <b>1 x 91059</b> abw. Rückwandfarbe 1 R / B 60 cm  <b>1 x 91343</b> Hochgl. Front  <b>1 x 92514</b> Hochgl. Korpshülle  <b>1 x 91904</b> Hochgl. Korpshülle + Front  <b>1 x 91221</b> Hochgl. Front 5 R / B 60 cm (Paneel)  <b>2 x 92820</b> Hochgl. Paneelabschlussleiste B 60 cm                      Schubkasteneinteilung siehe Seite 103.                      Funkfernbedienung siehe Seite 104.</p>	<p>3278,- 3514,- (VZ)</p> <p>142,- 89,- 61,- 364,- 672,- 1008,- 212,- à 47,-</p>	<p>3420,- 3671,- (VZ)</p> <p>142,- 89,- 61,- 364,- 672,- 1008,- 212,- à 47,-</p>
	<p><b>73900</b> mit Element <b>82887</b> (Stauraum) <b>73901</b> mit Element <b>82891</b> (Schuhschrank)</p> <p>bestehend aus: 78582, 75955, 61216 + 82887 oder 82891</p> <p>B 271,1, H 179,2, T 39,9 cm</p> <p><b>Gegen Aufpreis:</b>  <b>1 x 90489</b> 1er-Set LED-Strahler  <b>1 x 90114</b> Spiegelrückwand 1 R / B 60 cm  <b>1 x 91059</b> abw. Rückwandfarbe 1 R / B 60 cm  <b>1 x 91344</b> Hochgl. Front  <b>1 x 92514</b> Hochgl. Korpshülle  <b>1 x 91904</b> Hochgl. Korpshülle + Front  <b>1 x 91221</b> Hochgl. Front 5 R / B 60 cm (Paneel)  <b>2 x 92820</b> Hochgl. Paneelabschlussleiste B 60 cm  <b>1 x 91836</b> Hochgl. Wandspiegelleiste B 120 cm                      Schubkasteneinteilung siehe Seite 103.                      Funkfernbedienung siehe Seite 104.</p>	<p>3387,- 3622,- (VZ)</p> <p>142,- 89,- 61,- 397,- 672,- 1008,- 212,- à 47,- 103,-</p>	<p>3555,- 3803,- (VZ)</p> <p>142,- 89,- 61,- 397,- 672,- 1008,- 212,- à 47,- 103,-</p>
	<p><b>73931</b> mit Element <b>82886 / 82887</b> (Stauraum) <b>73932</b> mit Element <b>82890 / 82891</b> (Schuhschrank)</p> <p>bestehend aus: 75955, 61216 + 82886, 82887 oder 82890, 82891</p> <p>B 272,2, H 179,2, T 39,9 cm</p> <p><b>Gegen Aufpreis:</b>  <b>2 x 90489</b> 1er-Set LED-Strahler  <b>2 x 90114</b> Spiegelrückwand 1 R / B 60 cm  <b>2 x 91059</b> abw. Rückwandfarbe 1 R / B 60 cm  <b>1 x 91349</b> Hochgl. Front  <b>1 x 92520</b> Hochgl. Korpshülle  <b>1 x 91910</b> Hochgl. Korpshülle + Front  <b>1 x 91836</b> Hochgl. Wandspiegelleiste B 120 cm                      Schubkasteneinteilung siehe Seite 103.                      Funkfernbedienung siehe Seite 104.</p>	<p>4164,- 4701,-</p> <p>à 142,- à 89,- à 61,- 586,- 1008,- 1593,- 103,-</p>	<p>4374,- 4939,-</p> <p>à 142,- à 89,- à 61,- 586,- 1008,- 1593,- 103,-</p>

## Vorschläge

(preisgleich auch spiegelbildlich möglich = Best.-Nr. mit **G** ergänzen z. B. **33412/G**)

	Best.-Nr. / Maße Beschreibung	PG 1	PG 2
	<p><b>73662</b></p> <p>bestehend aus: 78583, 2 x 60009, 61220 B 256,1, H 217,3, T 39,9 cm</p> <p><b>Gegen Aufpreis:</b>  <b>1 x 91651</b> Hochgl. Front 1 R / B 180 cm  <b>1 x 92566</b> Hochgl. Korpuschülle 1 R / B 180 cm  <b>1 x 91714</b> Hochgl. Korpuschülle + Front 1 R / B 180 cm  <b>1 x 91222</b> Hochgl. Front 6 R / B 60 cm (Paneel)  <b>1 x 92820</b> Hochgl. Paneelabschlussleiste B 60 cm  <b>1 x 91926</b> Hochgl. Sockelleiste B 60 cm  <b>1 x 91841</b> Hochgl. Wandspiegelleiste B 180 cm                      Schubkasteneinteilung siehe Seite 103.</p>	<p>2809,- (VZ)</p> <p>210,- 511,- 726,- 254,- 47,- 54,- 112,-</p>	<p>2951,- (VZ)</p> <p>210,- 511,- 726,- 254,- 47,- 54,- 112,-</p>
	<p><b>73663</b> mit Element <b>30563</b> (Stauraum)  <b>73664</b> mit Element <b>32586</b> (Schuhschrank/Stauraum)  <b>73665</b> mit Element <b>32588</b> (Schuhschrank)  <b>73666</b> mit Element <b>32592</b> (Garderobe)</p> <p>bestehend aus: 32505, 61216, 32558 + 30563 oder 32586 oder 32588 oder 32592 B 271,1, H 217,3, T 39,9 cm</p> <p><b>Gegen Aufpreis:</b>  <b>1 x 91345</b> Hochgl. Front  <b>1 x 92514</b> Hochgl. Korpuschülle  <b>1 x 91905</b> Hochgl. Korpuschülle + Front  <b>1 x 91222</b> Hochgl. Front 6 R / B 60 cm (Paneel)  <b>1 x 92820</b> Hochgl. Paneelabschlussleiste B 60 cm  <b>1 x 91926</b> Hochgl. Sockelleiste B 60 cm  <b>1 x 91836</b> Hochgl. Wandspiegelleiste B 120 cm                      Schubkasteneinteilung siehe Seite 103.</p>	<p>3356,- 3472,- 3587,- 3369,- (VZ)</p> <p>425,- 672,- 1096,- 254,- 47,- 54,- 103,-</p>	<p>3535,- 3644,- 3768,- 3546,- (VZ)</p> <p>425,- 672,- 1096,- 254,- 47,- 54,- 103,-</p>
	<p><b>73667</b> mit Element <b>61426</b> (Stauraum)  <b>73668</b> mit Element <b>32807</b> (Schuhschrank/Stauraum)  <b>73669</b> mit Element <b>32809</b> (Schuhschrank)  <b>73670</b> mit Element <b>32813</b> (Garderobe)</p> <p>bestehend aus: 73375, 61220, 32572 + 61426 oder 32807 oder 32809 oder 32813 B 361,1, H 217,3, T 39,9 cm</p> <p><b>Gegen Aufpreis:</b>  <b>1 x 91349</b> Hochgl. Front  <b>1 x 92518</b> Hochgl. Korpuschülle  <b>1 x 91909</b> Hochgl. Korpuschülle + Front  <b>1 x 91229</b> Hochgl. Front 6 R / B 75 cm (Paneel)  <b>1 x 92821</b> Hochgl. Paneelabschlussleiste B 75 cm  <b>1 x 91927</b> Hochgl. Sockelleiste B 75 cm  <b>1 x 91841</b> Hochgl. Wandspiegelleiste B 180 cm                      Schubkasteneinteilung siehe Seite 103.</p>	<p>4897,- 5034,- 5186,- 4852,-</p> <p>586,- 893,- 1474,- 301,- 49,- 56,- 112,-</p>	<p>5144,- 5286,- 5447,- 5097,-</p> <p>586,- 893,- 1474,- 301,- 49,- 56,- 112,-</p>
	<p><b>73682</b> mit Element <b>75536</b> (Stauraum)  <b>73683</b> mit Element <b>75540</b> (Schuhschrank/Stauraum)  <b>73684</b> mit Element <b>75544</b> (Schuhschrank)  <b>73685</b> mit Element <b>75354</b> (Garderobe)</p> <p>bestehend aus: 78583 + 75536 oder 75540 oder 75544 oder 75354 B 122,2, H 217,3, T 39,9 cm</p> <p><b>Gegen Aufpreis:</b>  <b>1 x 92619</b> Hochgl. Korpuschülle 6 R / B 60 cm  <b>1 x 91222</b> Hochgl. Front 6 R / B 60 cm (Paneel)  <b>1 x 92820</b> Hochgl. Paneelabschlussleiste B 60 cm  <b>1 x 91926</b> Hochgl. Sockelleiste B 60 cm</p>	<p>2025,- 2142,- 2240,- 2065,-</p> <p>357,- 254,- 47,- 54,-</p>	<p>2125,- 2240,- 2356,- 2170,-</p> <p>357,- 254,- 47,- 54,-</p>

## Vorschläge

(preisgleich auch spiegelbildlich möglich = Best.-Nr. mit G ergänzen z. B. 33412/G)

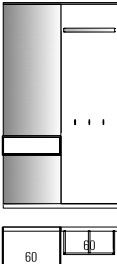
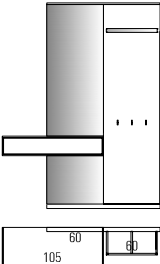
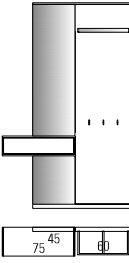
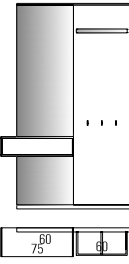
	Best.-Nr. / Maße Beschreibung	PG 1	PG 2
	<p><b>73671</b> B 107,2 (45/60) cm <b>73672</b> B 122,2 (60/60) cm (Abb.)</p> <p>bestehend aus: 78583, 31017 + 32490 oder 32520 + 32491</p> <p>H 217,3, T 39,9 cm</p> <p><b>Gegen Aufpreis:</b>  <b>1 x 92386</b> Hochgl. Front 0,5 R / B 45 cm (V73671) 54,- 54,-  <b>1 x 92387</b> Hochgl. Front 0,5 R / B 60 cm (V73672) 58,- 58,-  <b>1 x 92608</b> Hochgl. Korpushülle 1 R / B 45 cm (V73671) 210,- 210,-  <b>1 x 92614</b> Hochgl. Korpushülle 1 R / B 60 cm (V73672) 236,- 236,-  <b>1 x 91251</b> Hochgl. Korpushülle + Front 1 R / B 45 cm (V73671) 280,- 280,-  <b>1 x 91258</b> Hochgl. Korpushülle + Front 1 R / B 60 cm (V73672) 308,- 308,-  <b>1 x 91222</b> Hochgl. Front 6 R / B 60 cm (Paneel) 254,- 254,-  <b>1 x 92823</b> Hochgl. Paneelabschlussleiste B 105 cm (V73671) 56,- 56,-  <b>1 x 92824</b> Hochgl. Paneelabschlussleiste B 120 cm (V73672) 58,- 58,-  <b>1 x 91929</b> Hochgl. Sockelleiste B 105 cm (V73671) 65,- 65,-  <b>1 x 91930</b> Hochgl. Sockelleiste B 120 cm (V73672) 68,- 68,-</p> <p>Schubkasteneinteilung siehe Seite 103.</p>	1673,- 1782,- (VZ)	1742,- 1871,- (VZ)
	<p><b>73673</b> B 152,2 (90/60) cm <b>73674</b> B 167,2 (105/60) cm (Abb.) <b>73675</b> B 182,2 (120/60) cm</p> <p>bestehend aus: 78583, 32520 + 32493 oder 32494 oder 32495</p> <p>H 217,3, T 39,9 cm</p> <p><b>Gegen Aufpreis:</b>  <b>1 x 92389</b> Hochgl. Front 0,5 R / B 90 cm (V 73673) 65,- 65,-  <b>1 x 92390</b> Hochgl. Front 0,5 R / B 105 cm (V 73674) 70,- 70,-  <b>1 x 92391</b> Hochgl. Front 0,5 R / B 120 cm (V 73675) 77,- 77,-  <b>1 x 92626</b> Hochgl. Korpushülle 1 R / B 90 cm (V 73673) 278,- 278,-  <b>1 x 92632</b> Hochgl. Korpushülle 1 R / B 105 cm (V 73674) 296,- 296,-  <b>1 x 92638</b> Hochgl. Korpushülle 1 R / B 120 cm (V 73675) 320,- 320,-  <b>1 x 91272</b> Hochgl. Korpushülle + Front 1 R / B 90 cm (V 73673) 371,- 371,-  <b>1 x 91279</b> Hochgl. Korpushülle + Front 1 R / B 105 cm (V 73674) 401,- 401,-  <b>1 x 91282</b> Hochgl. Korpushülle + Front 1 R / B 120 cm (V 73675) 429,- 429,-  <b>1 x 91222</b> Hochgl. Front 6 R / B 60 cm (Paneel) 254,- 254,-</p> <p>Hochgl. Paneelabschlussleiste Tabelle J siehe Seite 108. Hochgl. Sockelleiste Tabelle I siehe Seite 108. Schubkasteneinteilung siehe Seite 103.</p>	1871,- 1989,- 2032,- (VZ)	1963,- 2089,- 2131,- (VZ)
	<p><b>73030</b> B 122,2 (60/60) cm <b>73677</b> B 137,2 (75/60) cm (Abb.) <b>73678</b> B 152,2 (90/60) cm</p> <p>bestehend aus: 31017, 78583 + 78593 oder 78594 oder 78595</p> <p>H 217,3, T 30,3 cm</p> <p><b>Gegen Aufpreis:</b>  <b>1 x 92387</b> Hochgl. Front 0,5 R / B 60 cm (V 73030) 58,- 58,-  <b>1 x 92388</b> Hochgl. Front 0,5 R / B 75 cm (V 73677) 63,- 63,-  <b>1 x 92389</b> Hochgl. Front 0,5 R / B 90 cm (V 73678) 65,- 65,-  <b>1 x 92614</b> Hochgl. Korpushülle 1 R / B 60 cm (V 73030) 236,- 236,-  <b>1 x 92620</b> Hochgl. Korpushülle 1 R / B 75 cm (V 73677) 257,- 257,-  <b>1 x 92626</b> Hochgl. Korpushülle 1 R / B 90 cm (V 73678) 278,- 278,-  <b>1 x 91258</b> Hochgl. Korpushülle + Front 1 R / B 60 cm (V 73030) 308,- 308,-  <b>1 x 91265</b> Hochgl. Korpushülle + Front 1 R / B 75 cm (V 73677) 336,- 336,-  <b>1 x 91272</b> Hochgl. Korpushülle + Front 1 R / B 90 cm (V 73678) 371,- 371,-  <b>1 x 91222</b> Hochgl. Front 6 R / B 60 cm (Paneel) 254,- 254,-</p> <p>Hochgl. Paneelabschlussleiste Tabelle J siehe Seite 108. Hochgl. Sockelleiste Tabelle I siehe Seite 108. Schubkasteneinteilung siehe Seite 103.</p>	1714,- 1762,- 1806,- (VZ)	1806,- 1847,- 1895,- (VZ)
	<p><b>73893</b></p> <p>bestehend aus: 32520, 32492, 78583</p> <p>B 137,2, H 217,3, T 39,9 cm</p> <p><b>Gegen Aufpreis:</b>  <b>1 x 92388</b> Hochgl. Front 0,5 R / B 75 cm 63,- 63,-  <b>1 x 92620</b> Hochgl. Korpushülle 1 R / B 75 cm 257,- 257,-  <b>1 x 91265</b> Hochgl. Korpushülle + Front 1 R / B 75 cm 336,- 336,-  <b>1 x 91222</b> Hochgl. Front 6 R / B 60 cm (Paneel) 254,- 254,-  <b>1 x 92824</b> Hochgl. Paneelabschlussleiste B 120 cm 58,- 58,-  <b>1 x 91930</b> Hochgl. Sockelleiste B 120 cm 68,- 68,-</p> <p>Schubkasteneinteilung siehe Seite 103.</p>	1873,- (VZ)	1963,- (VZ)

## Vorschläge

(preisgleich auch spiegelbildlich möglich = Best.-Nr. mit **G** ergänzen z. B. **33412/G**)

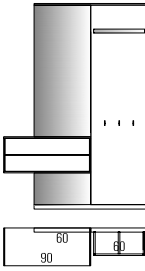
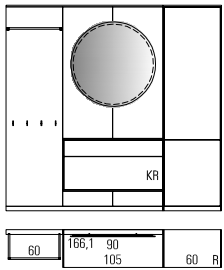
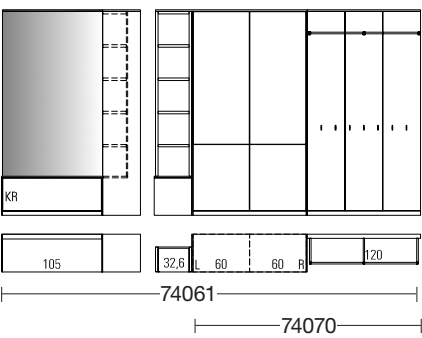
	Best.-Nr. / Maße Beschreibung	PG 1	PG 2
	<p><b>73679</b> B 152,2 (90/60) cm (Abb.)  <b>73680</b> B 167,2 (105/60) cm  <b>73681</b> B 182,2 (120/60) cm</p> <p>bestehend aus:            32519, 78583 + 60009 oder 32500 oder 60010            H 217,3, T 39,9 cm</p> <p><b>Gegen Aufpreis:</b>  <b>1 x 91231</b> Hochgl. Front 1 R / B 90 cm (V 73679)  <b>1 x 91238</b> Hochgl. Front 1 R / B 105 cm (V 73680)  <b>1 x 91241</b> Hochgl. Front 1 R / B 120 cm (V 73681)  <b>1 x 92626</b> Hochgl. Korpusshülle 1 R / B 90 cm (V 73679)  <b>1 x 92632</b> Hochgl. Korpusshülle 1 R / B 105 cm (V 73680)  <b>1 x 92638</b> Hochgl. Korpusshülle 1 R / B 120 cm (V 73681)  <b>1 x 91272</b> Hochgl. Korpusshülle + Front 1 R / B 90 cm (V 73679)  <b>1 x 91279</b> Hochgl. Korpusshülle + Front 1 R / B 105 cm (V 73680)  <b>1 x 91282</b> Hochgl. Korpusshülle + Front 1 R / B 120 cm (V 73681)  <b>1 x 91222</b> Hochgl. Front 6 R / B 60 cm (Panel)            Hochgl. Paneelabschlussleiste Tabelle J siehe Seite 108.            Hochgl. Sockelleiste Tabelle I siehe Seite 108.            Schubkasteneinteilung siehe Seite 103.</p>	<p>2013,- 2174,- 2216,- (VZ)</p> <p>96,- 105,- 112,- 278,- 296,- 320,- 371,- 401,- 429,- 254,-</p>	<p>2113,- 2281,- 2327,- (VZ)</p> <p>96,- 105,- 112,- 278,- 296,- 320,- 371,- 401,- 429,- 254,-</p>
	<p><b>74051</b> mit Element <b>30564</b> (Stauraum)  <b>74496</b> mit Element <b>32587</b> (Stauraum/Schuhschrank)  <b>74497</b> mit Element <b>32589</b> (Schuhschrank)  <b>74494</b> mit Element <b>32593</b> (Garderobe)</p> <p>bestehend aus:            89868, 94694, 28469, 89895 + 30564 oder 32587            oder 32589 oder 32593            B 228,3, H 217,3, T 39,9 cm</p> <p><b>Gegen Aufpreis:</b>  <b>1 x 93829</b> LED-Beleuchtung Wandspiegel rund Ø90  <b>1 x 94685</b> LED-Beleuchtung für Paneel bis B 400 cm  <b>1 x 91344</b> Hochgl. Front  <b>1 x 92514</b> Hochgl. Korpusshülle  <b>1 x 91904</b> Hochgl. Korpusshülle + Front            Schubkasteneinteilung siehe Seite 103.            Funkfernbedienung siehe Seite 104.</p>	<p>3522,- 3630,- 3746,- 3530,- (VZ)</p> <p>175,- 356,- 397,- 672,- 1008,-</p>	<p>3667,- 3779,- 3903,- 3675,- (VZ)</p> <p>175,- 356,- 397,- 672,- 1008,-</p>
	<p><b>74061</b> Gesamtvorschlag</p> <p>bestehend aus:            28251, 60614, 14813, 30852, 60604, 60450, 60604, 60473, 74070            B 147,1 x 282,1, H 217,3, T 39,9 cm</p> <p><b>74070</b> Hauptschenkel</p> <p>bestehend aus:            32588, 32593, 89866, 94696            B 242,2, H 217,3, T 39,9 cm</p> <p><b>Gegen Aufpreis:</b>  <b>1 x 94684</b> LED-Beleuchtung für Paneel bis B 350 cm  <b>1 x 91349</b> Hochgl. Front (V 74061)  <b>1 x 91347</b> Hochgl. Front (V 74070)  <b>1 x 92522</b> Hochgl. Korpusshülle (V 74061)  <b>1 x 92514</b> Hochgl. Korpusshülle (V 74070)  <b>1 x 91911</b> Hochgl. Korpusshülle + Front (V 74061)  <b>1 x 91906</b> Hochgl. Korpusshülle + Front (V 74070)            Sitzkissen siehe Seite 49.            Funkfernbedienung siehe Seite 104.</p>	<p>6223,-</p> <p>3359,- (VZ)</p> <p>331,- 586,- 497,- 1185,- 672,- 1710,- 1185,-</p>	<p>6507,-</p> <p>3507,- (VZ)</p> <p>331,- 586,- 497,- 1185,- 672,- 1710,- 1185,-</p>

# KARA-FRAME - DIELEN

Elemente standardmäßig mit Push to open.  
Griffleiste oder Griff auf Wunsch (siehe Seite 5).

KS = Klappe mit Schuhkorb  
KR = Klappe (hinter Klappe Schuhrost)

Bei den Gesamtbreiten sind die Außenseiten mit 2,2 cm berücksichtigt.

## Vorschläge

(preisgleich auch spiegelbildlich möglich = Best.-Nr. mit **G** ergänzen z. B. **33412/G**) Kufen (Höhe + 8,8 cm) / Sockelgleiter (Höhe -0,4 cm) siehe Seite 101.

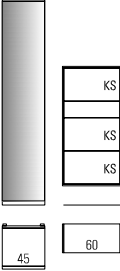
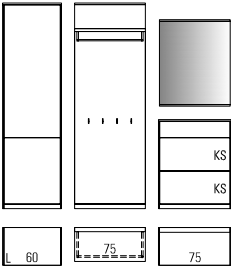
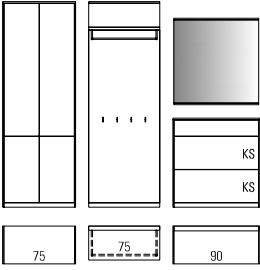
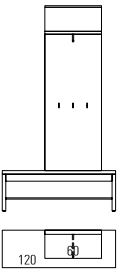
	Best.-Nr. / Maße Beschreibung	PG 1	PG 2
	<p><b>73694</b></p> <p>bestehend aus: 76445, 31044</p> <p>B 121,1, H 217,3, T 47,6 cm</p> <p><b>Gegen Aufpreis:</b>  <b>1 x 91220</b> Hochgl. Front 4 R / B 60 cm  <b>1 x 92617</b> Hochgl. Korpshülle 4 R / B 60 cm  <b>1 x 91261</b> Hochgl. Korpshülle + Front 4 R / B 60 cm                      Schubkasteneinteilung siehe Seite 103.</p>	<p>2802,-</p> <p>180,- 308,- 488,-</p>	<p>2944,-</p> <p>180,- 308,- 488,-</p>
	<p><b>73686</b> mit Element <b>30563</b> (Stauraum)  <b>73687</b> mit Element <b>32586</b> (Schuhschrank/Stauraum)  <b>73688</b> mit Element <b>32588</b> (Schuhschrank)  <b>73689</b> mit Element <b>32592</b> (Garderobe)</p> <p>bestehend aus: 32572, 32452, 61213 + 30563 oder 32586 oder 32588 oder 32592</p> <p>B 242,2, H 217,3, T 39,9 cm</p> <p><b>Gegen Aufpreis:</b>  <b>1 x 91344</b> Hochgl. Front  <b>1 x 92513</b> Hochgl. Korpshülle  <b>1 x 91904</b> Hochgl. Korpshülle + Front  <b>1 x 91229</b> Hochgl. Front 6 R / B 75 cm (Paneel)  <b>1 x 92821</b> Hochgl. Paneelabschlussleiste B 75 cm  <b>1 x 91927</b> Hochgl. Sockelleiste B 75 cm  <b>1 x 91833</b> Hochgl. Wandspiegelleiste B 75 cm                      Schubkasteneinteilung siehe Seite 103.</p> <p>39,9 cm tiefe Schuhschränke mit Schuhkorb preisgleich auch als Schuhschränke mit Schuhrost möglich (s.Seite 5) = Bestellnummer mit „KR“ ergänzen</p>	<p>3249,- 3354,- 3472,- 3258,- (VZ)</p> <p>397,- 628,- 1008,- 301,- 49,- 56,- 93,-</p>	<p>3413,- 3522,- 3642,- 3419,- (VZ)</p> <p>397,- 628,- 1008,- 301,- 49,- 56,- 93,-</p>
	<p><b>73690</b> mit Element <b>61426</b> (Stauraum)  <b>73691</b> mit Element <b>32807</b> (Schuhschrank/Stauraum)  <b>73692</b> mit Element <b>32809</b> (Schuhschrank)  <b>73693</b> mit Element <b>32813</b> (Garderobe)</p> <p>bestehend aus: 32572, 32453, 61214 + 61426 oder 32807 oder 32809 oder 32813</p> <p>B 272,2, H 217,3, T 39,9 cm</p> <p><b>Gegen Aufpreis:</b>  <b>1 x 91347</b> Hochgl. Front  <b>1 x 92514</b> Hochgl. Korpshülle  <b>1 x 91906</b> Hochgl. Korpshülle + Front  <b>1 x 91229</b> Hochgl. Front 6 R / B 75 cm (Paneel)  <b>1 x 92821</b> Hochgl. Paneelabschlussleiste B 75 cm  <b>1 x 91927</b> Hochgl. Sockelleiste B 75 cm  <b>1 x 91834</b> Hochgl. Wandspiegelleiste B 90 cm                      Schubkasteneinteilung siehe Seite 103.</p> <p>39,9 cm tiefe Schuhschränke mit Schuhkorb preisgleich auch als Schuhschränke mit Schuhrost möglich (s.Seite 5) = Bestellnummer mit „KR“ ergänzen</p>	<p>4071,- 4206,- 4360,- 4027,-</p> <p>497,- 672,- 1185,- 301,- 49,- 56,- 96,-</p>	<p>4281,- 4423,- 4584,- 4232,-</p> <p>497,- 672,- 1185,- 301,- 49,- 56,- 96,-</p>
	<p><b>73751</b></p> <p>bestehend aus: 76450, 32715</p> <p>B 120,0, H 217,3, T 39,9 cm</p> <p><b>Gegen Aufpreis:</b>  <b>1 x 91221</b> Hochgl. Front 5 R / B 60 cm (Paneel)  <b>1 x 92820</b> Hochgl. Paneelabschlussleiste B 60 cm                      Sitzkissen siehe Seite 49.</p>	<p>1236,- (VZ)</p> <p>212,- 47,-</p>	<p>1298,- (VZ)</p> <p>212,- 47,-</p>

# KARA-FRAME - DIELEN

\*\* - Nicht sichtbare Beschläge.  
 - Ab B 100,0 cm sind die Böden aus Tischlerplatte  
 - Ab B 130,0 cm ist eine Wandbefestigung erforderlich.  
 Wandbefestigungsbeschlag ist im Lieferumfang enthalten.

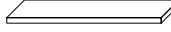
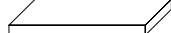
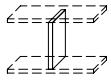
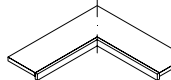
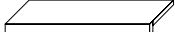
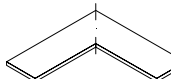
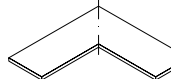

## Wangen, Tiefe 26,4 cm

Best.-Nr. / Maße Beschreibung	PG 1	PG 2	Best.-Nr. / Maße Beschreibung	PG 1	PG 2
 <p><b>30851</b> H 145,3 cm 4 R  <b>30852</b> H 180,5 cm 5 R  <b>60361</b> H 215,7 cm 6 R  <b>60362</b> H 250,9 cm 7 R  <b>60363</b> H 260,0 cm  <b>60338</b> H min. 30,0                  bis max. 190,0 cm                  (Preis pro angefangene 10,0 cm,                  inkl. Kopfkante)  <b>61008</b> H bis max. 427,7 cm                  (Wunschmaß bitte angeben. Überlänge                  Wangen werden grundsätzlich auf der                  Höhe 215,7 cm geteilt.)  <b>Wangen inkl. Höhenversteller</b>                  St. 2,9, T 26,4 cm</p> <p>- Bohrungen im Modellraster.                  - Außen- und Mittelwangen werden kommissionsorientiert                  gebohrt.                  - Bauseitige Wandbefestigung zwingend erforderlich.</p> <p><b>Gegen Aufpreis:</b>  <b>1 x 90079</b> Höhenkürzung  <b>1 x 93563</b> Kopfkante                  Wangen bis 190,0 cm inkl. Kopfkante                  (ohne Aufpreis)</p>	135,-	140,-	 <p><b>Zwischenbauböden**</b>  <b>60367</b> B 27,1 cm  <b>60368</b> B 28,6 cm  <b>60369</b> B 30,0 cm  <b>60450</b> B 37,5 cm  <b>60986</b> B 43,6 cm  <b>60370</b> B 45,0 cm  <b>30365</b> B 52,5 cm  <b>60371</b> B 60,0 cm  <b>60372</b> B 75,0 cm  <b>60373</b> B 90,0 cm  <b>30024</b> B 120,0 cm  <b>30853</b> B 122,9 cm  <b>60375</b> B mind. 122,9 max. 200, cm                  (Preis pro angefangene 10,0 cm)                  St. 2,6, T 26,4 cm (inkl. 1,5 cm                  Bodenrücksprung)</p>	54,-	56,-
	355,-	378,-		114,-	120,-
	23,-	23,-	 <p><b>Abdeckblätter</b>  <b>60601</b> B 27,1 cm  <b>60602</b> B 28,6 cm  <b>60603</b> B 30,0 cm  <b>60604</b> B 37,5 cm  <b>60605</b> B 43,6 cm  <b>60606</b> B 45,0 cm  <b>30367</b> B 52,5 cm  <b>60607</b> B 60,0 cm  <b>60608</b> B 75,0 cm  <b>60609</b> B 90,0 cm  <b>30064</b> B 120,0 cm  <b>30855</b> B 122,9 cm  <b>61009</b> B mind. 122,9,                  max. 270,0 cm                  (Preis pro angefangene 10,0 cm)                  St. 1,6, T 26,7 cm</p> <p>Abdeckblatt nur in                  Verbindung mit                  Wangenboden                  möglich.</p>	61,-	63,-
	37,-	40,-		119,-	125,-
 <p><b>Zwischenbauwangen</b>  <b>60056</b> H 32,6 cm, 1 R  <b>61021</b> H 50,2 cm, 1,5 R  <b>60057</b> H 67,8 cm, 2 R  <b>32146</b> vom Standard abweichende                  Einbauposition                  St. 2,9, T 26,4 cm (inkl. 1,5 cm                  Bodenrücksprung)                  Bei Verwendung mit Zwischenbau-                  böden &lt; 90 cm nur mittiger Einbau                  möglich!                  Bei Verwendung mit Zwischen-                  bauböden &gt; 90 cm mittiger und                  versetzter Einbau möglich.                  Bei versetztem Einbau wird die                  Zwischenbauwange 30 cm nach                  innen eingerückt!</p>	70,-	77,-	 <p><b>60459</b>  <b>Eck-Sockelboden</b>                  B 77,1 x 77,1 cm,                  St. inkl. Sockelleiste 4,5 cm  <b>T 26,4 cm</b> (inkl. 1,5 cm                  Bodenrücksprung)</p>	196,-	203,-
	26,-	26,-			
 <p><b>Sockelboden</b>  <b>60949</b> B 27,1 cm  <b>61012</b> B 28,6 cm  <b>60388</b> B 30,0 cm  <b>60454</b> B 37,5 cm  <b>61013</b> B 43,6 cm  <b>60389</b> B 45,0 cm  <b>30366</b> B 52,5 cm  <b>60390</b> B 60,0 cm  <b>60391</b> B 75,0 cm  <b>60392</b> B 90,0 cm  <b>32286</b> B 120,0 cm  <b>32332</b> B 122,9 cm  <b>30854</b> B mind. 122,9, max. 200,0 cm                  (Preis pro angefangene 10,0 cm)                  St. inkl. Sockelleiste 4,5,                  T 26,4 cm (inkl. 1,5 cm                  Bodenrücksprung)</p>	63,-	65,-	 <p><b>60457</b>  <b>Eckboden</b> (Beschläge sichtbar)                  B 77,1 x 77,1, St. 2,6, T 26,4 cm                  (inkl. 1,5 cm Bodenrücksprung)  <b>60461</b>  <b>Eckleiste</b> bis H 260,0 cm                  1 x pro Ecke erforderlich</p>	170,-	177,-
	114,-	120,-		61,-	63,-
	124,-	130,-	 <p><b>61103</b>  <b>Eck-Abdeckblatt</b>                  B 77,1 x 77,1, St. 1,6, T 26,7 cm</p>	175,-	187,-
	19,-	20,-			

# KARA-FRAME - DIELEN

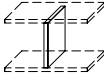
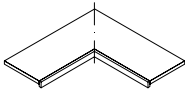
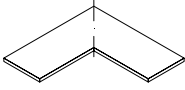
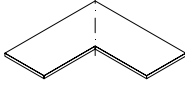
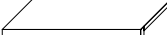
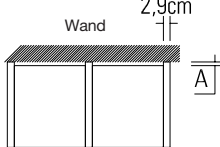

## Wangen, Tiefe 36,0 cm

- \*\* - Nicht sichtbare Beschläge.  
 - Ab B 100,0 cm sind die Böden aus Tischlerplatte  
 - Ab B 130,0 cm ist eine Wandbefestigung erforderlich.  
 Wandbefestigungsbeschlag ist im Lieferumfang enthalten.

Best.-Nr. / Maße Beschreibung	PG 1	PG 2	Best.-Nr. / Maße Beschreibung	PG 1	PG 2
 <p><b>30857</b> H 145,3 cm 4 R  <b>30858</b> H 180,5 cm 5 R  <b>60364</b> H 215,7 cm 6 R  <b>60365</b> H 250,9 cm 7 R  <b>60366</b> H 260,0 cm  <b>60339</b> H min. 30,0                      bis max. 190,0 cm                      (Preis pro angefangene 10,0 cm,                      inkl. Kopfkante)  <b>61016</b> H bis max. 427,7 cm                      (Wunschmaß bitte angeben. Überlange                      Wangen werden grundsätzlich auf der                      Höhe 215,7 cm geteilt.)  <b>Wangen inkl. Höhenversteller</b>                      St. 2,9, T 36,0 cm</p> <p>- Bohrungen im Modellraster.                      - Außen- und Mittelwangen werden kommissionsorientiert                      gebohrt.                      - Bauseitige Wandbefestigung zwingend erforderlich.</p> <p><b>Gegen Aufpreis:</b>  <b>1 x 90079</b> Höhenkürzung  <b>1 x 93563</b> Kopfkante                      Wangen bis 190,0 cm inkl. Kopfkante                      (ohne Aufpreis)</p>	147,- 175,- 175,- 203,- 257,- 12,-	156,- 184,- 184,- 212,- 271,- 12,-	 <p><b>Zwischenbauböden**</b>  <b>60376</b> B 27,1 cm  <b>60377</b> B 28,6 cm  <b>60378</b> B 30,0 cm  <b>60379</b> B 37,5 cm  <b>60948</b> B 43,6 cm  <b>60380</b> B 45,0 cm  <b>30548</b> B 52,5 cm  <b>60381</b> B 60,0 cm  <b>60382</b> B 75,0 cm  <b>60383</b> B 90,0 cm  <b>61067</b> B 120,0 cm  <b>30859</b> B 122,9 cm  <b>60385</b> B mind. 122,9 , max. 200,0 cm                      (Preis pro angefangene 10,0 cm)                      St. 2,6, T 36,0 cm (inkl. 1,5 cm                      Bodenrücksprung)</p>	58,- 58,- 58,- 61,- 65,- 65,- 68,- 77,- 89,- 93,- 114,- 124,- 12,-	61,- 61,- 61,- 63,- 68,- 68,- 70,- 79,- 91,- 98,- 121,- 128,- 19,-
		23,- 37,-	23,- 40,-	 <p><b>Abdeckblätter</b>  <b>60610</b> B 27,1 cm  <b>60611</b> B 28,6 cm  <b>60612</b> B 30,0 cm  <b>60613</b> B 37,5 cm  <b>60614</b> B 43,6 cm  <b>60615</b> B 45,0 cm  <b>30886</b> B 52,5 cm  <b>60616</b> B 60,0 cm  <b>60617</b> B 75,0 cm  <b>60618</b> B 90,0 cm  <b>30076</b> B 120,0 cm  <b>30861</b> B 122,9 cm  <b>61010</b> B mind. 122,9,                      max. 270,0 cm                      (Preis pro angefangene 10,0 cm)                      St. 1,6, T 36,3 cm</p> <p>Abdeckblatt nur in                      Verbindung mit                      Wangenboden                      möglich.</p>	68,- 68,- 68,- 70,- 79,- 79,- 86,- 89,- 89,- 96,- 105,- 124,- 133,- 19,-
 <p><b>Zwischenbauwangen</b>  <b>60058</b> H 32,6 cm, 1 R  <b>61022</b> H 50,2 cm, 1,5 R  <b>60059</b> H 67,8 cm, 2 R  <b>32146</b> vom Standard abweichende                      Einbauposition                      St. 2,9, T 36,0 cm (inkl. 1,5 cm                      Bodenrücksprung)                      Bei Verwendung mit Zwischenbau-                      böden &lt; 90 cm nur mittiger Einbau                      möglich!                      Bei Verwendung mit Zwischen-                      bauböden &gt; 90 cm mittiger und                      versetzter Einbau möglich.                      Bei versetztem Einbau wird die                      Zwischenbauwange 30 cm nach                      innen eingerückt!</p>	78,- 85,- 92,- 26,-	82,- 89,- 97,- 26,-	 <p><b>60460</b>  <b>Eck-Sockelboden</b>                      B 77,1 x 77,1 cm,                      St. inkl. Sockelleiste 4,5 cm  <b>T 36,0 cm</b> (inkl. 1,5 cm                      Bodenrücksprung)</p>	208,-	224,-
			 <p><b>60458</b>  <b>Eckboden</b> (Beschläge sichtbar)                      B 77,1 x 77,1, St. 2,6, T 36,0 cm                      (inkl. 1,5 cm Bodenrücksprung)  <b>60461</b>  <b>Eckleiste</b> bis H 260,0 cm                      1 x pro Ecke erforderlich</p>	184,-	196,-
			 <p><b>61104</b>  <b>Eck-Abdeckblatt</b>                      B 77,1 x 77,1, St. 1,6, T 36,3 cm</p>	194,-	201,-
 <p><b>Sockelboden</b>  <b>60952</b> B 27,1 cm  <b>61014</b> B 28,6 cm  <b>60396</b> B 30,0 cm  <b>60397</b> B 37,5 cm  <b>61015</b> B 43,6 cm  <b>60398</b> B 45,0 cm  <b>30663</b> B 52,5 cm  <b>60399</b> B 60,0 cm  <b>60400</b> B 75,0 cm  <b>60401</b> B 90,0 cm  <b>61091</b> B 120,0 cm  <b>61068</b> B 122,9 cm  <b>30860</b> B mind. 122,9 , max. 200,0 cm                      (Preis pro angefangene 10,0 cm)                      St. inkl. Sockelleiste 4,5,                      T 36,0 cm (inkl. 1,5 cm                      Bodenrücksprung)</p>	70,- 70,- 70,- 77,- 82,- 86,- 86,- 89,- 89,- 91,- 98,- 107,- 138,- 145,- 19,-	77,- 77,- 77,- 82,- 89,- 89,- 93,- 96,- 105,- 112,- 145,- 152,- 20,-	<h3>Maßdetails</h3> <p><b>Grundriss</b>                      A = 1,5 cm von Hinterkante Boden bis Hinterkante Wange.                      Die angegebenen Bodenmaße enthalten den Rücksprung                      von 1,5 cm zur Hinterkante der Wange.</p> 		

# KARA-FRAME - DIELEN

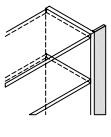
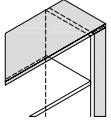
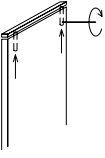
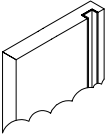
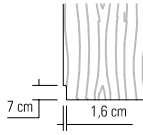
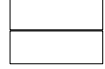
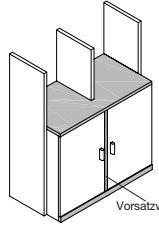
## Zubehör für Wangen und Wangen-Zwischenbauböden

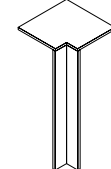
Best.-Nr. / Maße Beschreibung	PG 1	PG 2	Best.-Nr. / Maße Beschreibung	PG 1	PG 2
 <p><b>60462</b> durchgehende Lochreihe Abstand der Bohrungen je 3,2 cm (Aufpreis pro Wange)</p>	30,-	30,-	 <p><b>Passblende</b> <b>Ohne Abdeckblattverlängerung</b> <b>79071</b> 4 Raster <b>79072</b> 5 Raster <b>79073</b> 6 Raster <b>79075</b> 7 Raster <b>79076</b> Höhe: 260,0 cm <b>79077</b> Höhe bis max. 427,7 cm</p>  <p><b>Mit Abdeckblattverlängerung</b> <b>79079</b> 4 Raster <b>79080</b> 5 Raster <b>79081</b> 6 Raster <b>79083</b> 7 Raster <b>79084</b> Höhe: 260,0 cm <b>79085</b> Höhe bis max. 427,7 cm</p>	114,- 135,- 152,- 170,- 175,- 287,-	121,- 140,- 161,- 177,- 184,- 299,-
 <p><b>60465</b> Deckenverspanner inkl. Höhenkürzung für raumhohe Wangen (lichte Raumhöhe angeben) Verstellbereich je 0 - 2,5 cm</p>	54,-	54,-	<p>Anpassbare Blende (25,0 cm), für die Wandseite wird eine Gegenleiste mitgeliefert. Preisgleich auch als Aufsatzblende möglich = Artikelnummer mit A ergänzen (Sockelleiste entfällt)</p>		
 <p><b>90080</b> Kabelkanal für Wangen inkl. Dichtungsbürste, pro Wange nur 1 x Kabelkanal möglich, Einbauposition (links oder rechts) angeben  (Aufpreis pro Wange, bei Bestellung von Wangenbodenbeleuchtung enthalten)</p>	96,-	96,-	 <p><b>94596</b> Sockel-Ausklindung H 7,0, T 1,6 cm (feste Maßvorgabe) (Aufpreis pro Wange) In Verbindung mit Rückwand für Regal-/Zwischenbau nicht möglich Korpuselemente können nicht ausgeklint werden</p>	18,-	18,-
 <p><b>Schubkasteneinsatz 1 R</b> <b>60409</b> B 27,1 cm <b>60840</b> B 28,6 cm <b>60410</b> B 30,0 cm <b>60411</b> B 37,5 cm <b>60839</b> B 43,6 cm <b>60412</b> B 45,0 cm <b>90267</b> B 52,5 cm <b>60413</b> B 60,0 cm <b>60414</b> B 75,0 cm <b>93754</b> B 120,0 cm 2 Schubkästen H 32,6, T 34,5 cm – Oben und unten Zwischenbauböden erforderlich, nur bei Wangentiefe 36,0 und 45,6 cm möglich. – Nutztiefe immer für Tiefe 36,0 cm.</p> <p>Hochglanz Aufpreise Front siehe Tabelle D Seite 107.</p>	166,- 170,- 170,- 184,- 201,- 201,- 210,- 229,- 257,- 408,-	173,- 175,- 175,- 196,- 208,- 208,- 226,- 238,- 268,- 429,-	 <p><b>Vorsatzwange</b> <b>61111</b> für T 26,4 cm <b>61112</b> für T 36,0 cm Wangenhöhe wird den verwendeten Korpusteilen werkseitig angepasst. Inkl. durchgehender Sockelblende und durchgehendem Abdeckblatt.</p>	91,- 91,-	96,- 96,-
 <p><b>Rückwand für Regal-Zwischenbau</b> <b>60404</b> B 30,0, H 30,0 bis 215,7 cm <b>60473</b> B 37,5, H 30,0 bis 215,7 cm <b>60405</b> B 45,0, H 30,0 bis 215,7 cm <b>32036</b> B 52,5, H 30,0 bis 215,7 cm <b>60406</b> B 60,0, H 30,0 bis 215,7 cm <b>60407</b> B 75,0, H 30,0 bis 215,7 cm <b>60408</b> B 90,0, H 30,0 bis 215,7 cm <b>60476</b> Maßanfertigung Preis/m<sup>2</sup> H max. 260,0 cm Mindestpreis St. 1,5 cm <b>Gegen Aufpreis:</b> <b>1 x 90518</b> Kabeldurchlass Ø 6,0 cm</p>	105,- 124,- 140,- 161,- 180,- 229,- 273,- 203,- 61,- 33,-	110,- 128,- 145,- 168,- 194,- 238,- 289,- 210,- 61,- 33,-	 <p><b>91771</b> Schenkel 32,5 x 32,5 cm 1 Eckabdeckblatt, 1 Eckleiste <b>T 26,4 cm</b></p> <p><b>91772</b> Schenkel 42,1 x 42,1 cm wie vor <b>T 36,0 cm</b></p> <p><b>93793</b> Eckleiste (ohne Eckabdeckblatt) Weiterbau mit einer Wange Höhe 215,7 - 260,0 cm oder einem Korpuselement 6 Raster</p> <p>– Ecke nicht als Stauraum nutzbar. – einseitige Abdeckblatt-tiefenkürzung ohne Aufpreis – Eine Ausklindung von max. 22,5 / 32,1 cm ist möglich. (Brand-schutztechnische Auflagen müssen beachtet werden.)</p>	289,- 289,- 56,-	301,- 301,- 58,-

### Garderobenbank 0,75 R, Höhe 32,5 cm

(Abdeckblätter bis 270,0 cm durchgehend)

Best.-Nr. / Maße Beschreibung	PG 1	PG 2
 <b>75916</b> B 60,0 cm	602,-	632,-
<b>75917</b> B 75,0 cm	637,-	670,-
<b>75918</b> B 90,0 cm	672,-	705,-
1 Klappe 0,75 R inkl. 1 Schutzmatte <b>T 39,9 cm</b>		

**Gegen Aufpreis:**  
Sitzkissen siehe Seite 49.

Lichte Innenmaße:  
B 54,3, H 21,7, T 33,1 (bei B 60) cm  
B 69,3, H 21,7, T 33,1 (bei B 75) cm  
B 84,3, H 21,7, T 33,1 (bei B 90) cm

Best.-Nr. / Maße Beschreibung	PG 1	PG 2
 <b>75923</b> B 105,0 (45/60) cm	735,-	772,-
<b>75924</b> B 120,0 (60/60) cm	772,-	812,-
<b>75925</b> B 135,0 (75/60) cm	805,-	847,-
<b>75926</b> B 150,0 (75/75) cm	842,-	886,-
1 Klappe 0,75 R inkl. 2 Schutzmatte <b>T 39,9 cm</b>		

 <b>75913</b> B 60,0 cm	530,-	555,-
<b>75914</b> B 75,0 cm	562,-	590,-
<b>75915</b> B 90,0 cm	602,-	632,-
<b>75919</b> B 105,0 (45/60) cm	728,-	763,-
<b>75920</b> B 120,0 (60/60) cm	763,-	802,-
<b>75921</b> B 135,0 (75/60) cm	800,-	842,-
<b>75922</b> B 150,0 (75/75) cm	838,-	877,-
1 Auszug 0,75 R <b>T 39,9 cm</b>		

**Gegen Aufpreis:**  
Sitzkissen siehe Seite 49.

### Garderobenbank 1 R, Höhe 41,3 cm

(Abdeckblätter bis 270,0 cm durchgehend)

 <b>32423</b> B 60,0 cm	677,-	712,-
<b>32424</b> B 75,0 cm	758,-	793,-
<b>32425</b> B 90,0 cm	840,-	879,-
1 Klappe 1 R inkl. 1 Schuhrost, inkl. 1 Schutzmatte <b>T 39,9 cm</b>		

max. Schuhlänge bei  
Schuhrosten 34,0 cm

**Gegen Aufpreis:**  
Sitzkissen siehe Seite 49.

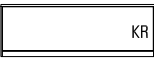
 <b>28251</b> B 105,0 (45/60) cm	984,-	1033,-
<b>32426</b> B 120,0 (60/60) cm	1064,-	1120,-
<b>28252</b> B 135,0 (75/60) cm	1143,-	1199,-
<b>75927</b> B 150,0 (75/75) cm	1222,-	1285,-
1 Klappe 1 R inkl. 2 Schuhroste, inkl. 2 Schutzmatte <b>T 39,9 cm</b>		

max. Schuhlänge bei  
Schuhrosten 34,0 cm

**Gegen Aufpreis:**  
Sitzkissen siehe Seite 49.

### Garderobenbank 1 R, Höhe 41,3 cm

(Abdeckblätter bis 270,0 cm durchgehend)

Best.-Nr. / Maße Beschreibung	PG 1	PG 2
 <b>76834</b> B 45,0 cm	705,-	737,-
<b>76835</b> B 60,0 cm	737,-	775,-
<b>76836</b> B 75,0 cm	772,-	812,-
<b>76837</b> B 90,0 cm	805,-	847,-
<b>76838</b> B 105,0 (45/60) cm	1092,-	1148,-
<b>76839</b> B 120,0 (60/60) cm	1120,-	1171,-
<b>76840</b> B 135,0 (75/60) cm	1143,-	1201,-
<b>76841</b> B 150,0 (75/75) cm	1171,-	1229,-
2 Schubkästen <b>T 39,9 cm</b>		

**Gegen Aufpreis:**  
Sitzkissen siehe Seite 49.

### Garderobenbank 1 R, Höhe 43,0 cm

(Abdeckblätter bis 270,0 cm durchgehend)

 <b>76446</b> B 60,0 cm	632,-	665,-
<b>76447</b> B 75,0 cm	670,-	700,-
<b>76448</b> B 90,0 cm	702,-	737,-
<b>76449</b> B 105,0 (45/60) cm	737,-	775,-
<b>76450</b> B 120,0 (60/60) cm	775,-	817,-
1 Schuhrost <b>T 39,9 cm</b>		

Nicht in Hochglanz möglich

Schuhrost  
Edelstahlfarbig (Standard)  
Schwarz matt (auf Wunsch)



**Gegen Aufpreis:**  
Sitzkissen siehe Seite 49.

Sitzkissen			
<b>für B 45,0 cm</b>			
<b>90413</b> Stoffgruppe 1	128,-	128,-	
<b>93647</b> Stoffgruppe 2	170,-	170,-	
<b>93648</b> Stoffgruppe 3	201,-	201,-	
<b>für B 60,0 cm</b>			
<b>90414</b> Stoffgruppe 1	152,-	152,-	
<b>93649</b> Stoffgruppe 2	203,-	203,-	
<b>93650</b> Stoffgruppe 3	243,-	243,-	
<b>für B 75,0 cm</b>			
<b>90415</b> Stoffgruppe 1	173,-	173,-	
<b>93651</b> Stoffgruppe 2	238,-	238,-	
<b>93652</b> Stoffgruppe 3	287,-	287,-	
<b>für B 90,0 cm</b>			
<b>90416</b> Stoffgruppe 1	196,-	196,-	
<b>93653</b> Stoffgruppe 2	271,-	271,-	
<b>93654</b> Stoffgruppe 3	327,-	327,-	
<b>für B 105,0 cm</b>			
<b>90417</b> Stoffgruppe 1	219,-	219,-	
<b>93655</b> Stoffgruppe 2	306,-	306,-	
<b>93656</b> Stoffgruppe 3	371,-	371,-	
<b>für B 120,0 cm</b>			
<b>90418</b> Stoffgruppe 1	240,-	240,-	
<b>93657</b> Stoffgruppe 2	338,-	338,-	
<b>93658</b> Stoffgruppe 3	411,-	411,-	
<b>für B 135,0 cm</b>			
<b>92311</b> Stoffgruppe 1	264,-	264,-	
<b>93659</b> Stoffgruppe 2	373,-	373,-	
<b>93660</b> Stoffgruppe 3	455,-	455,-	
<b>für B 150,0 cm</b>			
<b>90419</b> Stoffgruppe 1	287,-	287,-	
<b>93661</b> Stoffgruppe 2	406,-	406,-	
<b>93662</b> Stoffgruppe 3	495,-	495,-	
Sitzkissen H 5,0, T 35,4 cm			

Elemente standardmäßig mit Push to open.  
Griffeleiste oder Griff auf Wunsch (siehe Seite 5).

## Korpuselemente 2 R, Höhe 76,5 cm

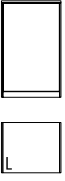
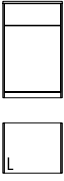
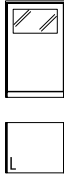
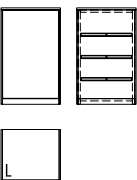
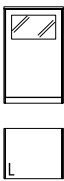
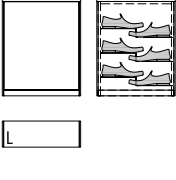
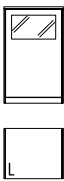
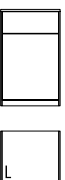
(Abdeckblätter bis 270,0 cm durchgehend)

Best.-Nr. / Maße Beschreibung	PG 1	PG 2	Best.-Nr. / Maße Beschreibung	PG 1	PG 2
 <p><b>31213 L</b> B 37,5 cm  <b>31214 R</b> B 37,5 cm  <b>32442 L</b> B 45,0 cm  <b>32443 R</b> B 45,0 cm  <b>32444 L</b> B 60,0 cm  <b>32445 R</b> B 60,0 cm  <b>28253 L</b> B 75,0 cm  <b>28254 R</b> B 75,0 cm</p> <p>Korpuselement                      1 Tür,                      1 Einlegeboden  <b>T 30,3 cm</b></p>	574,- 574,- 602,- 602,- 658,- 658,- 719,- 719,-	604,- 604,- 632,- 632,- 693,- 693,- 754,- 754,-	 <p><b>32925 L</b> B 45,0 cm  <b>32926 R</b> B 45,0 cm  <b>32927 L</b> B 60,0 cm  <b>32928 R</b> B 60,0 cm  <b>28259 L</b> B 75,0 cm  <b>28260 R</b> B 75,0 cm</p> <p>Schuhschrank                      1 Schubkasten, 1 Tür,                      2 Schuhroste, 1 Schutzmatte  <b>T 39,9 cm</b>                      max. Schuhlänge bei                      Schuhrosten 34,0 cm</p>	747,- 747,- 821,- 821,- 893,- 893,-	784,- 784,- 861,- 861,- 935,- 935,-
<p><b>31107 L</b> B 37,5 cm  <b>31108 R</b> B 37,5 cm  <b>60107 L</b> B 45,0 cm  <b>60108 R</b> B 45,0 cm  <b>60111 L</b> B 60,0 cm  <b>60112 R</b> B 60,0 cm  <b>30178 L</b> B 75,0 cm  <b>30179 R</b> B 75,0 cm</p> <p>wie vor  <b>T 39,9 cm</b></p>	574,- 574,- 602,- 602,- 658,- 658,- 719,- 719,-	604,- 604,- 632,- 632,- 693,- 693,- 754,- 754,-	 <p><b>82812 L</b> B 45,0 cm  <b>82813 R</b> B 45,0 cm  <b>82814 L</b> B 60,0 cm  <b>82815 R</b> B 60,0 cm</p> <p>Korpuselement                      1 Tür mit Glasausschnitt 0,5 R,                      1 Boden (nicht verstellbar),                      1 Einlegeboden  <b>T 30,3 cm</b></p>	735,- 735,- 793,- 793,-	772,- 772,- 835,- 835,-
 <p><b>32921 L</b> B 45,0 cm  <b>32922 R</b> B 45,0 cm  <b>32923 L</b> B 60,0 cm  <b>32924 R</b> B 60,0 cm  <b>28255 L</b> B 75,0 cm  <b>28256 R</b> B 75,0 cm</p> <p>Schuhschrank                      1 Tür, 3 Schuhroste,                      1 Schutzmatte  <b>T 39,9 cm</b>                      max. Schuhlänge bei                      Schuhrosten 34,0 cm</p>	700,- 700,- 775,- 775,- 851,- 851,-	735,- 735,- 817,- 817,- 893,- 893,-	 <p><b>61083 L</b> B 45,0 cm  <b>61084 R</b> B 45,0 cm  <b>61085 L</b> B 60,0 cm  <b>61086 R</b> B 60,0 cm</p> <p>wie vor  <b>T 39,9 cm</b></p>	735,- 735,- 793,- 793,-	772,- 772,- 835,- 835,-
 <p><b>87950 L</b> B 60,0 cm  <b>87951 R</b> B 60,0 cm</p> <p>Schuhschrank                      1 Tür, 3 Z-Böden  <b>T 20,7 cm</b>                      max. vordere Schuhhöhe 5,5 cm                      max. Schuhbreite 13,5 cm</p>	753,- 753,-	791,- 791,-	 <p><b>82816 L</b> B 45,0 cm  <b>82817 R</b> B 45,0 cm  <b>82818 L</b> B 60,0 cm  <b>82819 R</b> B 60,0 cm</p> <p>Schuhschrank                      1 Tür mit Glasausschnitt 0,5 R,                      1 Boden (nicht verstellbar),                      2 Schuhroste,                      1 Schutzmatte  <b>T 39,9 cm</b>                      max. Schuhlänge bei                      Schuhrosten 34,0 cm</p>	802,- 802,- 877,- 877,-	842,- 842,- 924,- 924,-
 <p><b>32724 L</b> B 45,0 cm  <b>32725 R</b> B 45,0 cm  <b>32726 L</b> B 60,0 cm  <b>32727 R</b> B 60,0 cm  <b>28257 L</b> B 75,0 cm  <b>28258 R</b> B 75,0 cm</p> <p>Korpuselement                      1 Schubkasten, 1 Tür,                      1 Einlegeboden  <b>T 30,3 cm</b></p>	688,- 688,- 747,- 747,- 807,- 807,-	723,- 723,- 784,- 784,- 847,- 847,-	 <p><b>32728</b> B 45,0 cm  <b>32729</b> B 60,0 cm  <b>32730</b> B 75,0 cm  <b>32731</b> B 90,0 cm  <b>28261</b> B 105,0 cm  <b>32732</b> B 120,0 cm  <b>28262</b> B 135,0 cm</p> <p>Schubkastenelement                      4 Schubkästen  <b>T 30,3 cm</b></p>	851,- 919,- 996,- 1089,- 1404,- 1458,- 1507,-	893,- 966,- 1043,- 1141,- 1474,- 1530,- 1586,-
<p><b>30198 L</b> B 45,0 cm  <b>30199 R</b> B 45,0 cm  <b>30200 L</b> B 60,0 cm  <b>30201 R</b> B 60,0 cm  <b>30783 L</b> B 75,0 cm  <b>30784 R</b> B 75,0 cm</p> <p>wie vor  <b>T 39,9 cm</b></p>	688,- 688,- 747,- 747,- 807,- 807,-	723,- 723,- 784,- 784,- 847,- 847,-	<p><b>60115</b> B 45,0 cm  <b>60117</b> B 60,0 cm  <b>60119</b> B 75,0 cm  <b>60121</b> B 90,0 cm  <b>61303</b> B 105,0 cm  <b>60733</b> B 120,0 cm  <b>29102</b> B 135,0 cm</p> <p>wie vor  <b>T 39,9 cm</b></p>	851,- 919,- 996,- 1089,- 1404,- 1458,- 1507,-	893,- 966,- 1043,- 1141,- 1474,- 1530,- 1586,-

Durchgehende Lochreihe im Schuhrost-/Z-Bodenbereich.



Elemente standardmäßig mit Push to open.  
 Griffleiste oder Griff auf Wunsch (siehe Seite 5).

# KARA-FRAME - DIELEN

KS = Klappe mit Schuhkorb Hochglanz Aufpreise Korpuschülle + Front siehe Tabellen D/E/F Seite 107.  
 KR = Klappe (hinter Klappe Schuhrost) Bitte Außenseiten mit insgesamt 2,2 cm beachten siehe Seite 4.  
 Kufen (Höhe + 8,8 cm) /Rahmengestell (Höhe + 28,0 cm) /  
 Sockelgleiter (Höhe -0,4 cm) siehe Seite 101.

## Korpuselemente 2 R, Höhe 76,5 cm

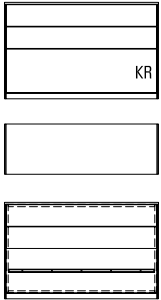
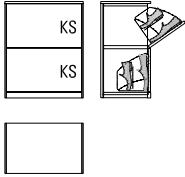
(Abdeckblätter bis 270,0 cm durchgehend)

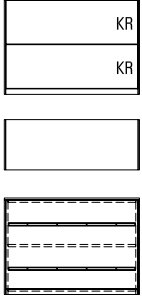
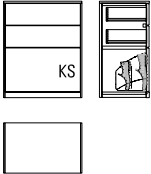
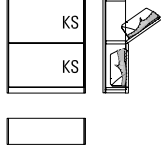
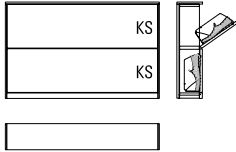
Best.-Nr. / Maße Beschreibung	PG 1	PG 2	Best.-Nr. / Maße Beschreibung	PG 1	PG 2
 <p><b>28265</b> B 45,0 cm  <b>28266</b> B 60,0 cm  <b>28267</b> B 75,0 cm  <b>28268</b> B 90,0 cm  <b>28269</b> B 105,0 cm  <b>28270</b> B 120,0 cm  <b>28271</b> B 135,0 cm</p> <p>Schubkastenelement                      1 Schubkasten,                      2 Auszüge 0,75 R  <b>T 30,3 cm</b></p>	779,- 845,- 919,- 1008,- 1283,- 1323,- 1360,-	821,- 889,- 966,- 1057,- 1341,- 1386,- 1428,-	 <p><b>76949</b> B 105,0 cm  <b>76950</b> B 120,0 cm  <b>76964</b> B 135,0 cm</p> <p>Schuhschrank                      1 Klappe                      inkl. 1 Schuhrost,                      inkl. 1 Schutzmatte,                      2 Schubkästen  <b>T 39,9 cm</b>                      max. Schuhlänge bei                      Schuhrosten 34,0 cm</p>	1311,- 1372,- 1437,-	1374,- 1442,- 1505,-
<p><b>29106</b> B 45,0 cm  <b>29107</b> B 60,0 cm  <b>29108</b> B 75,0 cm  <b>29109</b> B 90,0 cm  <b>29114</b> B 105,0 cm  <b>29115</b> B 120,0 cm  <b>29116</b> B 135,0 cm</p> <p>wie vor  <b>T 39,9 cm</b></p>	779,- 845,- 919,- 1008,- 1283,- 1323,- 1360,-	821,- 889,- 966,- 1057,- 1341,- 1386,- 1428,-	 <p><b>32433</b> B 60,0 cm  <b>32434</b> B 75,0 cm  <b>32435</b> B 90,0 cm</p> <p>Schuhschrank                      2 Schuhklappen                      inkl. 2 reihigem Schuhkorb 1 R  <b>T 30,3 cm</b></p>	900,- 1022,- 1141,-	945,- 1071,- 1199,-
 <p><b>32733</b> B 45,0 cm  <b>32439</b> B 60,0 cm  <b>32440</b> B 75,0 cm  <b>32441</b> B 90,0 cm  <b>28263</b> B 105,0 cm  <b>32734</b> B 120,0 cm  <b>28264</b> B 135,0 cm</p> <p>Schubkastenelement                      3 Auszüge 0,66 R  <b>T 30,3 cm</b></p>	779,- 845,- 919,- 1008,- 1283,- 1323,- 1360,-	821,- 889,- 966,- 1057,- 1341,- 1386,- 1428,-	<p>Detailansicht mit                      Maßen siehe Seite 110.</p> <p><b>32436</b> B 60,0 cm  <b>32437</b> B 75,0 cm  <b>32438</b> B 90,0 cm</p> <p>wie vor  <b>T 39,9 cm</b></p> <p>39,9 cm tiefe Schuhschränke mit Schuhkorb preisgleich                      auch als Schuhschränke mit Schuhrost möglich (s.Seite 5)                      = Bestellnummer mit „KR“ ergänzen</p>	900,- 1022,- 1141,-	945,- 1071,- 1199,-
<p><b>61189</b> B 45,0 cm  <b>61190</b> B 60,0 cm  <b>61191</b> B 75,0 cm  <b>61192</b> B 90,0 cm  <b>61305</b> B 105,0 cm  <b>61193</b> B 120,0 cm  <b>29141</b> B 135,0 cm</p> <p>wie vor  <b>T 39,9 cm</b></p>	779,- 845,- 919,- 1008,- 1283,- 1323,- 1360,-	821,- 889,- 966,- 1057,- 1341,- 1386,- 1428,-	 <p><b>77301</b> B 105,0 cm  <b>77302</b> B 120,0 cm  <b>77303</b> B 135,0 cm</p> <p>Schuhschrank                      2 Klappen                      inkl. 2 Schuhroste                      inkl. 2 Schutzmatzen  <b>T 39,9 cm</b>                      max. Schuhlänge bei                      Schuhrosten 34,0 cm</p>	1227,- 1327,- 1423,-	1292,- 1390,- 1495,-
 <p><b>32702</b> B 60,0 cm  <b>32703</b> B 75,0 cm  <b>32704</b> B 90,0 cm</p> <p>Schuhschrank                      1 Schuhklappe                      inkl. 2 reihigem Schuhkorb 1 R,                      2 Schubkästen  <b>T 30,3 cm</b></p>	903,- 1005,- 1101,-	947,- 1054,- 1162,-	 <p><b>87974</b> B 60,0 cm  <b>87975</b> B 75,0 cm  <b>87976</b> B 90,0 cm</p> <p>Schuhschrank                      2 Schuhklappen                      inkl. 1 reihigem Schuhkorb 1R  <b>T 20,7 cm</b></p> <p>Detailansicht mit                      Maßen siehe Seite 110.</p>	815,- 922,- 1029,-	856,- 968,- 1080,-
<p>Detailansicht mit                      Maßen siehe Seite 110.</p> <p><b>32705</b> B 60,0 cm  <b>32706</b> B 75,0 cm  <b>32707</b> B 90,0 cm</p> <p>wie vor  <b>T 39,9 cm</b></p> <p>39,9 cm tiefe Schuhschränke mit Schuhkorb preisgleich                      auch als Schuhschränke mit Schuhrost möglich (s.Seite 4)                      = Bestellnummer mit „KR“ ergänzen</p>	903,- 1005,- 1101,-	947,- 1054,- 1162,-	 <p><b>87977</b> B 120,0 cm</p> <p>Schuhschrank                      2 Schuhklappen                      inkl. 1 reihigem Schuhkorb 1R  <b>T 20,7 cm</b></p> <p>Detailansicht mit                      Maßen siehe Seite 110.</p>	1242,-	1304,-

Durchgehende Lochreihe im Schuhrost-/Z-Bodenbereich.







Elemente standardmäßig mit Push to open.  
 Griffleiste oder Griff auf Wunsch (siehe Seite 5).

# KARA-FRAME - DIELEN

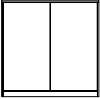
Hochglanz Aufpreise Korpuschülle + Front siehe Tabellen D/E/F Seite 107.  
Bitte Außenseiten mit insgesamt 2,2 cm beachten siehe Seite 4.  
Kufen (Höhe + 8,8 cm) / Rahmengestell (Höhe + 28,0 cm) /  
Sockelgleiter (Höhe -0,4 cm) siehe Seite 101.

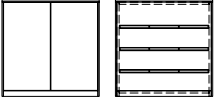
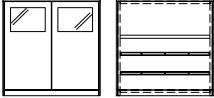
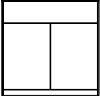
## Korpuselemente 2 R, Höhe 76,5 cm

(Abdeckblätter bis 270,0 cm durchgehend)

Best.-Nr. / Maße Beschreibung		PG 1	PG 2	Best.-Nr. / Maße Beschreibung		PG 1	PG 2
	<b>32446</b> B 75,0 cm <b>32447</b> B 90,0 cm Korpuselement 2 Türen, 1 Einlegeboden <b>T 30,3 cm</b>	819,- 879,-	861,- 924,-		<b>82820</b> B 75,0 cm <b>82821</b> B 90,0 cm Korpuselement 2 Türen mit Glasausschnitt 0,5 R, 1 Boden (nicht verstellbar), 1 Einlegeboden <b>T 30,3 cm</b>	1078,- 1155,-	1134,- 1211,-
	<b>61297</b> B 75,0 cm <b>60143</b> B 90,0 cm wie vor <b>T 39,9 cm</b>	819,- 879,-	861,- 924,-	Spiegelrückwand, abweichende Rückwandfarbe und Beleuchtung siehe Seiten 102/104 und 105. <b>82822</b> B 75,0 cm <b>82670</b> B 90,0 cm wie vor <b>T 39,9 cm</b>	1078,- 1155,-	1134,- 1211,-	
	<b>32929</b> B 75,0 cm <b>32930</b> B 90,0 cm Schuhschrank 2 Türen, 3 Schuhroste, 1 Schutzmatte <b>T 39,9 cm</b> max. Schuhlänge bei Schuhrosten 34,0 cm	954,- 1036,-	1003,- 1089,-		<b>82823</b> B 75,0 cm <b>82824</b> B 90,0 cm Schuhschrank 2 Türen mit Glasausschnitt 0,5 R, 1 Boden (nicht verstellbar), 2 Schuhroste, 1 Schutzmatte <b>T 39,9 cm</b> max. Schuhlänge bei Schuhrosten 34,0 cm	1180,- 1271,-	1239,- 1334,-
	<b>28272</b> B 75,0 cm <b>28273</b> B 90,0 cm Korpuselement 1 Schubkasten, 2 Türen, 1 Einlegeboden <b>T 30,3 cm</b>	898,- 966,-	940,- 1012,-		<b>61312</b> Schenkel 77,1 x 77,1 cm 2 Türen, 1 Einlegeboden <b>T 39,9 cm</b> <b>Kufen nicht möglich</b> - Weiterbau nur in gleicher oder geringerer Tiefe möglich.	1374,-	1446,-
	<b>61301</b> B 75,0 cm <b>60141</b> B 90,0 cm wie vor <b>T 39,9 cm</b>	898,- 966,-	940,- 1012,-				
	<b>28274</b> B 75,0 cm <b>28275</b> B 90,0 cm Schuhschrank 2 Türen, 2 Schuhroste, 1 Schutzmatte, 1 Schubkasten <b>T 39,9 cm</b> max. Schuhlänge bei Schuhrosten 34,0 cm	984,- 1061,-	1033,- 1117,-				

Durchgehende Lochreihe im Schuhrost-/Z-Bodenbereich.













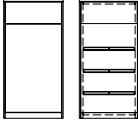

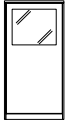

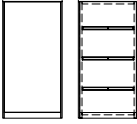

Elemente standardmäßig mit Push to open.  
Griffleiste oder Griff auf Wunsch (siehe Seite 5).

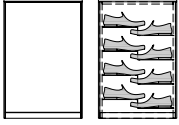
# KARA-FRAME - DIELEN

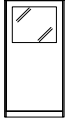
Hochglanz Aufpreise Korpushülle + Front siehe Tabellen D/E/F Seite 107.  
 Bitte Außenseiten mit insgesamt 2,2 cm beachten siehe Seite 4.  
 Kufen (Höhe + 8,8 cm) / Rahmengestell (Höhe + 28,0 cm) /  
 Sockelgleiter (Höhe -0,4 cm) siehe Seite 101.

## Korpuselemente 2,5 R, Höhe 94,1 cm

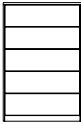
(Abdeckblätter bis 270,0 cm durchgehend)

Best.-Nr. / Maße Beschreibung	PG 1	PG 2	Best.-Nr. / Maße Beschreibung	PG 1	PG 2
  <b>31215 L</b> B 37,5 cm <b>31216 R</b> B 37,5 cm <b>32460 L</b> B 45,0 cm <b>32461 R</b> B 45,0 cm <b>32462 L</b> B 60,0 cm <b>32463 R</b> B 60,0 cm Korpuselement 1 Tür, 2 Einlegeböden <b>T 30,3 cm</b>	614,-	644,-	  <b>32935 L</b> B 45,0 cm <b>32936 R</b> B 45,0 cm <b>32937 L</b> B 60,0 cm <b>32938 R</b> B 60,0 cm <b>28280 L</b> B 75,0 cm <b>28281 R</b> B 75,0 cm Schuhschrank 1 Tür, 3 Schuhroste, 1 Schutzmatte, 1 Schubkasten <b>T 39,9 cm</b> max. Schuhlänge bei Schuhrosten 34,0 cm	833,-	872,-
<b>31116 L</b> B 37,5 cm <b>31117 R</b> B 37,5 cm <b>61314 L</b> B 45,0 cm <b>61315 R</b> B 45,0 cm <b>61316 L</b> B 60,0 cm <b>61317 R</b> B 60,0 cm wie vor <b>T 39,9 cm</b>	614,-	644,-	  <b>82825 L</b> B 45,0 cm <b>82826 R</b> B 45,0 cm <b>82827 L</b> B 60,0 cm <b>82828 R</b> B 60,0 cm Korpuselement 1 Tür mit Glasausschnitt 1 R, 1 Boden (nicht verstellbar), 1 Einlegeboden <b>T 30,3 cm</b>	751,-	786,-
  <b>32931 L</b> B 45,0 cm <b>32932 R</b> B 45,0 cm <b>32933 L</b> B 60,0 cm <b>32934 R</b> B 60,0 cm Schuhschrank 1 Tür, 3 Schuhroste, 1 Schutzmatte <b>T 39,9 cm</b> max. Schuhlänge bei Schuhrosten 34,0 cm	747,-	784,-	  Spiegelrückwand, abweichende Rückwandfarbe und Beleuchtung siehe Seiten 102/104 und 105. <b>82674 L</b> B 45,0 cm <b>82675 R</b> B 45,0 cm <b>61350 L</b> B 60,0 cm <b>61351 R</b> B 60,0 cm wie vor <b>T 39,9 cm</b>	835,-	875,-
  <b>87952 L</b> B 60,0 cm <b>87953 R</b> B 60,0 cm Schuhschrank 1 Tür, 4 Z-Böden <b>T 20,7 cm</b> max. vordere Schuhhöhe 5,5 cm max. Schuhbreite 13,5 cm	835,-	877,-	  Spiegelrückwand, abweichende Rückwandfarbe und Beleuchtung siehe Seiten 102/104 und 105. <b>82829 L</b> B 45,0 cm <b>82830 R</b> B 45,0 cm <b>82831 L</b> B 60,0 cm <b>82832 R</b> B 60,0 cm Schuhschrank 1 Tür mit Glasausschnitt 1 R, 1 Boden (nicht verstellbar), 2 Schuhroste, 1 Schutzmatte <b>T 39,9 cm</b> max. Schuhlänge bei Schuhrosten 34,0 cm	835,-	877,-
  <b>32735 L</b> B 45,0 cm <b>32736 R</b> B 45,0 cm <b>32737 L</b> B 60,0 cm <b>32738 R</b> B 60,0 cm <b>28278 L</b> B 75,0 cm <b>28279 R</b> B 75,0 cm Korpuselement 1 Schubkasten, 1 Tür, 1 Einlegeboden <b>T 30,3 cm</b>	733,-	770,-	  <b>32739</b> B 45,0 cm <b>32740</b> B 60,0 cm <b>32741</b> B 75,0 cm <b>32742</b> B 90,0 cm <b>28282</b> B 105,0 cm <b>32743</b> B 120,0 cm <b>28283</b> B 135,0 cm Schubkastenelement 5 Schubkästen <b>T 30,3 cm</b>	733,-	770,-
<b>30256 L</b> B 45,0 cm <b>30257 R</b> B 45,0 cm <b>30258 L</b> B 60,0 cm <b>30259 R</b> B 60,0 cm <b>30260 L</b> B 75,0 cm <b>30261 R</b> B 75,0 cm wie vor <b>T 39,9 cm</b>	733,-	770,-	<b>61330</b> B 45,0 cm <b>61331</b> B 60,0 cm <b>61332</b> B 75,0 cm <b>61333</b> B 90,0 cm <b>29201</b> B 105,0 cm <b>61338</b> B 120,0 cm <b>29202</b> B 135,0 cm wie vor <b>T 39,9 cm</b>	802,-	845,-

Durchgehende Lochreihe im Schuhrost-/Z-Bodenbereich.

Elemente standardmäßig mit Push to open.  
 Griffleiste oder Griff auf Wunsch (siehe Seite 5).

# KARA-FRAME - DIELEN

KS = Klappe mit Schuhkorb Hochglanz Aufpreise Korpuschülle + Front siehe Tabellen D/E/F Seite 107.  
 KR = Klappe (hinter Klappe Schuhrost) Bitte Außenseiten mit insgesamt 2,2 cm beachten siehe Seite 4.  
 Kufen (Höhe + 8,8 cm) / Rahmengestell (Höhe + 28,0 cm) /  
 Sockelgleiter (Höhe -0,4 cm) siehe Seite 101.

## Korpuselemente 2,5 R, Höhe 94,1 cm

(Abdeckblätter bis 270,0 cm durchgehend)

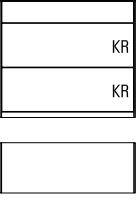
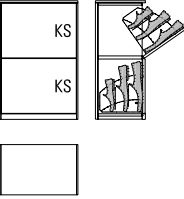
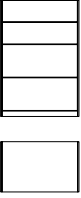
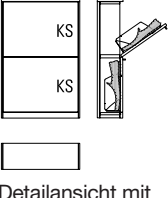
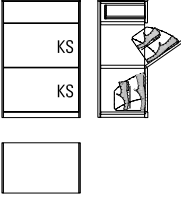
Best.-Nr. / Maße Beschreibung	PG 1	PG 2	Best.-Nr. / Maße Beschreibung	PG 1	PG 2
 <p><b>32744</b> B 45,0 cm  <b>32745</b> B 60,0 cm  <b>32746</b> B 75,0 cm  <b>32747</b> B 90,0 cm  <b>28291</b> B 105,0 cm  <b>32748</b> B 120,0 cm  <b>28292</b> B 135,0 cm</p> <p>Schubkastenelement                      1 Schubkasten,                      3 Auszüge 0,66 R  <b>T 30,3 cm</b></p>	898,-	940,-	 <p><b>77307</b> B 105,0 cm  <b>77308</b> B 120,0 cm  <b>77309</b> B 135,0 cm</p> <p>Schuhschrank                      1 Schubkasten,                      2 Klappen,                      inkl. 2 Schuhrosten,                      inkl. 2 Schutzmatzen  <b>T 39,9 cm</b></p> <p>max. Schuhlänge bei                      Schuhrosten 34,0 cm</p>	1463,-	1535,- 1640,- 1743,-
<p><b>61340</b> B 45,0 cm  <b>61341</b> B 60,0 cm  <b>61342</b> B 75,0 cm  <b>61343</b> B 90,0 cm  <b>29197</b> B 105,0 cm  <b>61348</b> B 120,0 cm  <b>29198</b> B 135,0 cm</p> <p>wie vor  <b>T 39,9 cm</b></p>	898,-	940,-	 <p><b>32454</b> B 60,0 cm  <b>32455</b> B 75,0 cm  <b>32456</b> B 90,0 cm</p> <p>Schuhschrank                      2 Schuhklappen                      inkl. 2 reihigem Schuhkorb                      1,25 R  <b>T 30,3 cm</b></p> <p>Detailansicht mit                      Maßen siehe Seite 110.</p> <p><b>32457</b> B 60,0 cm  <b>32458</b> B 75,0 cm  <b>32459</b> B 90,0 cm</p>	935,-	984,- 1108,- 1234,-
 <p><b>28284</b> B 45,0 cm  <b>28285</b> B 60,0 cm  <b>28286</b> B 75,0 cm  <b>28287</b> B 90,0 cm  <b>28288</b> B 105,0 cm  <b>28289</b> B 120,0 cm  <b>28290</b> B 135,0 cm</p> <p>Schubkastenelement                      2 Auszüge 0,75 R,                      2 Schubkästen  <b>T 30,3 cm</b></p>	898,-	940,-	<p><b>87978</b> B 60,0 cm  <b>87979</b> B 75,0 cm  <b>87980</b> B 90,0 cm</p> <p>Schuhschrank                      2 Schuhklappen                      inkl. 1 reihigem                      Schuhkorb 1,25R  <b>T 20,7 cm</b></p> <p>Detailansicht mit                      Maßen siehe Seite 110.</p>	851,-	894,- 1006,- 1118,-
<p><b>29183</b> B 45,0 cm  <b>29184</b> B 60,0 cm  <b>29185</b> B 75,0 cm  <b>29186</b> B 90,0 cm  <b>29191</b> B 105,0 cm  <b>29192</b> B 120,0 cm  <b>29193</b> B 135,0 cm</p> <p>wie vor  <b>T 39,9 cm</b></p>	898,-	940,-	 <p><b>87981</b> B 120,0 cm</p> <p>Schuhschrank                      2 Schuhklappen                      inkl. 1 reihigem                      Schuhkorb 1,25R  <b>T 20,7 cm</b></p> <p>Detailansicht mit                      Maßen siehe Seite 110.</p>	1278,-	1342,-
 <p><b>32448</b> B 60,0 cm  <b>32449</b> B 75,0 cm  <b>32450</b> B 90,0 cm</p> <p>Schuhschrank                      1 Schubkasten,                      2 Schuhklappen                      inkl. 2 reihigem Schuhkorb 1 R  <b>T 30,3 cm</b></p>	1050,-	1099,-	<p><b>31023</b> B 75,0 cm  <b>32464</b> B 90,0 cm</p> <p>Korpuselement                      2 Türen,                      2 Einlegeböden  <b>T 30,3 cm</b></p> <p><b>61322</b> B 75,0 cm  <b>61323</b> B 90,0 cm</p> <p>wie vor  <b>T 39,9 cm</b></p>	889,-	931,- 1005,-
<p>Detailansicht mit                      Maßen siehe Seite 110.</p> <p><b>32451</b> B 60,0 cm  <b>32452</b> B 75,0 cm  <b>32453</b> B 90,0 cm</p> <p>wie vor  <b>T 39,9 cm</b></p> <p>39,9 cm tiefe Schuhschränke mit Schuhkorb preisgleich                      auch als Schuhschränke mit Schuhrost möglich (s.Seite 5)                      = Bestellnummer mit „KR“ ergänzen</p>	1050,-	1099,-			

Durchgehende Lochreihe im Schuhrost-/Z-Bodenbereich.





Elemente standardmäßig mit Push to open.  
 Griffleiste oder Griff auf Wunsch (siehe Seite 5).

# KARA-FRAME - DIELEN

Hochglanz Aufpreise Korpushülle + Front siehe Tabellen D/E/F Seite 107.  
 Bitte Außenseiten mit insgesamt 2,2 cm beachten siehe Seite 4.  
 Kufen (Höhe + 8,8 cm) / Rahmengestell (Höhe + 28,0 cm) /  
 Sockelgleiter (Höhe -0,4 cm) siehe Seite 101.

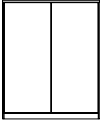
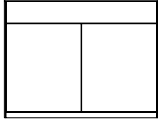
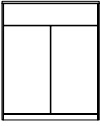
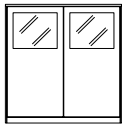
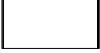
## Korpuselemente 2,5 R, Höhe 94,1 cm

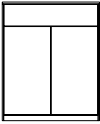
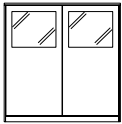
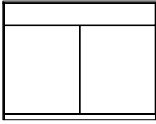
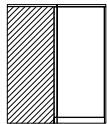
(Abdeckblätter bis 270,0 cm durchgehend)

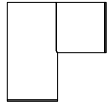















Best.-Nr. / Maße Beschreibung		PG 1	PG 2	Best.-Nr. / Maße Beschreibung		PG 1	PG 2
	<b>31028</b> B 75,0 cm <b>32939</b> B 90,0 cm Schuhschrank 2 Türen, 3 Schuhroste, 1 Schutzmatte <b>T 39,9 cm</b> max. Schuhlänge bei Schuhrosten 34,0 cm	1024,- 1117,-	1073,- 1169,-		<b>31222</b> B 120,0 cm Schuhschrank 1 Schubkasten, 2 Türen, 3 Schuhroste, 1 Schutzmatte <b>T 39,9 cm</b> max. Schuhlänge bei Schuhrosten 34,0 cm	1470,-	1542,-
	<b>31217</b> B 75,0 cm <b>31218</b> B 90,0 cm Korpuselement 2 Türen, 1 Einlegeboden, 1 Schubkasten <b>T 30,3 cm</b>	991,- 1057,-	1040,- 1110,-		<b>82833</b> B 90,0 cm Korpuselement 2 Türen mit Glasausschnitt 1 R, 1 Boden (nicht verstellbar), 1 Einlegeböden <b>T 30,3 cm</b>	1178,-	1236,-
	<b>61326</b> B 75,0 cm <b>61327</b> B 90,0 cm wie vor <b>T 39,9 cm</b>	991,- 1057,-	1040,- 1110,-		<b>77461</b> B 90,0 cm wie vor <b>T 39,9 cm</b>	1178,-	1236,-
	<b>31219</b> B 75,0 cm <b>31220</b> B 90,0 cm Schuhschrank 1 Schubkasten, 2 Türen, 3 Schuhroste, 1 Schutzmatte <b>T 39,9 cm</b> max. Schuhlänge bei Schuhrosten 34,0 cm	1129,- 1213,-	1185,- 1276,-		<b>82834</b> B 90,0 cm Schuhschrank 2 Tür mit Glasausschnitt 1 R, 1 Boden (nicht verstellbar), 2 Schuhroste, 1 Schutzmatte <b>T 39,9 cm</b> max. Schuhlänge bei Schuhrosten 34,0 cm	1297,-	1360,-
	<b>31221</b> B 120,0 cm Korpuselement 2 Türen, 2 Einlegeböden B 60, 1 Schubkasten <b>T 30,3 cm</b>	1236,-	1299,-		<b>61358</b> Schenkel 77,1 x 77,1 cm 2 Türen, 2 Einlegeböden <b>T 39,9 cm</b>	1495,-	1570,-
	<b>31124</b> B 120,0 cm wie vor <b>T 39,9 cm</b>	1236,-	1299,-		- Weiterbau nur in gleicher oder geringerer Tiefe möglich.		

Durchgehende Lochreihe im Schuhrost-/Z-Bodenbereich.

Elemente standardmäßig mit Push to open.  
Griffeleiste oder Griff auf Wunsch (siehe Seite 5).

## Korpuselemente 3 R, Höhe 111,7 cm

(Abdeckblätter bis 270,0 cm durchgehend)

Best.-Nr. / Maße Beschreibung	PG 1	PG 2	Best.-Nr. / Maße Beschreibung	PG 1	PG 2
  <b>31223 L</b> B 37,5 cm <b>31224 R</b> B 37,5 cm <b>32484 L</b> B 45,0 cm <b>32485 R</b> B 45,0 cm <b>32486 L</b> B 60,0 cm <b>32487 R</b> B 60,0 cm Korpuselement 1 Tür, 2 Einlegeböden <b>T 30,3 cm</b>	658,-	693,-	  <b>28305 L</b> B 45,0 cm <b>28306 R</b> B 45,0 cm <b>28307 L</b> B 60,0 cm <b>28308 R</b> B 60,0 cm <b>28309 L</b> B 75,0 cm <b>28310 R</b> B 75,0 cm Schuhschrank 2 Türen, 1 Boden (nicht verstellbar), 4 Schuhroste, 2 Schutzmatzen <b>T 39,9 cm</b> max. Schuhlänge bei Schuhrosten 34,0 cm	891,-	933,-
<b>31126 L</b> B 37,5 cm <b>31127 R</b> B 37,5 cm <b>60153 L</b> B 45,0 cm <b>60154 R</b> B 45,0 cm <b>60157 L</b> B 60,0 cm <b>60158 R</b> B 60,0 cm wie vor <b>T 39,9 cm</b>	658,-	693,-			
  <b>32940 L</b> B 45,0 cm <b>32941 R</b> B 45,0 cm <b>32942 L</b> B 60,0 cm <b>32943 R</b> B 60,0 cm Schuhschrank 1 Tür, 4 Schuhroste, 1 Schutzmatte <b>T 39,9 cm</b> max. Schuhlänge bei Schuhrosten 34,0 cm	807,-	847,-	  <b>28821 L</b> B 45,0 cm <b>28822 R</b> B 45,0 cm <b>28823 L</b> B 60,0 cm <b>28824 R</b> B 60,0 cm Korpuselement 1 Schubkasten, 1 Tür, 2 Einlegeböden <b>T 30,3 cm</b> <b>28825 L</b> B 45,0 cm <b>28826 R</b> B 45,0 cm <b>28827 L</b> B 60,0 cm <b>28828 R</b> B 60,0 cm wie vor <b>T 39,9 cm</b>	779,-	821,-
  <b>87954 L</b> B 60,0 cm <b>87955 R</b> B 60,0 cm Schuhschrank 1 Tür, 5 Z-Böden <b>T 20,7 cm</b> max. vordere Schuhhöhe 5,5 cm max. Schuhbreite 13,5 cm	940,-	987,-	  <b>28829 L</b> B 45,0 cm <b>28830 R</b> B 45,0 cm <b>28831 L</b> B 60,0 cm <b>28832 R</b> B 60,0 cm Schuhschrank 1 Schubkasten, 1 Tür, 3 Schuhroste, 1 Schutzmatte <b>T 39,9 cm</b> max. Schuhlänge bei Schuhrosten 34,0 cm	854,-	896,-
  <b>28297 L</b> B 37,5 cm <b>28298 R</b> B 37,5 cm <b>28299 L</b> B 45,0 cm <b>28300 R</b> B 45,0 cm <b>28301 L</b> B 60,0 cm <b>28302 R</b> B 60,0 cm <b>28303 L</b> B 75,0 cm <b>28304 R</b> B 75,0 cm Korpuselement 2 Türen, 2 Einlegeböden <b>T 30,3 cm</b>	728,-	763,-	  <b>32749 L</b> B 45,0 cm <b>32750 R</b> B 45,0 cm <b>32751 L</b> B 60,0 cm <b>32752 R</b> B 60,0 cm <b>28293 L</b> B 75,0 cm <b>28294 R</b> B 75,0 cm Korpuselement 1 Tür, 1 Einlegeboden, 2 Schubkästen <b>T 30,3 cm</b>	854,-	896,-
<b>33883 L</b> B 37,5 cm <b>33884 R</b> B 37,5 cm <b>60145 L</b> B 45,0 cm <b>60146 R</b> B 45,0 cm <b>60149 L</b> B 60,0 cm <b>60150 R</b> B 60,0 cm <b>33889 L</b> B 75,0 cm <b>33890 R</b> B 75,0 cm wie vor <b>T 39,9 cm</b>	728,-	763,-	<b>30308 L</b> B 45,0 cm <b>30309 R</b> B 45,0 cm <b>30310 L</b> B 60,0 cm <b>30311 R</b> B 60,0 cm <b>30312 L</b> B 75,0 cm <b>30313 R</b> B 75,0 cm wie vor <b>T 39,9 cm</b>	854,-	896,-

Durchgehende Lochreihe im Schuhrost-/Z-Bodenbereich.





Elemente standardmäßig mit Push to open.  
 Griffleiste oder Griff auf Wunsch (siehe Seite 5).

# KARA-FRAME - DIELEN

KS = Klappe mit Schuhkorb Hochglanz Aufpreise Korpushülle + Front siehe Tabellen D/E/F Seite 107.  
 KR = Klappe (hinter Klappe Schuhrost) Bitte Außenseiten mit insgesamt 2,2 cm beachten siehe Seite 4.  
 Kufen (Höhe + 8,8 cm) / Rahmengestell (Höhe + 28,0 cm) /  
 Sockelgleiter (Höhe -0,4 cm) siehe Seite 101.

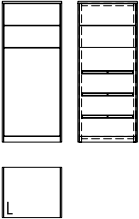
## Korpuselemente 3 R, Höhe 111,7 cm

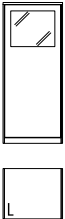
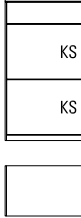
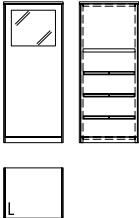
(Abdeckblätter bis 270,0 cm durchgehend)

Best.-Nr. / Maße Beschreibung	PG 1	PG 2	Best.-Nr. / Maße Beschreibung	PG 1	PG 2
 <p><b>32944 L</b> B 45,0 cm  <b>32945 R</b> B 45,0 cm  <b>32946 L</b> B 60,0 cm  <b>32947 R</b> B 60,0 cm  <b>28295 L</b> B 75,0 cm  <b>28296 R</b> B 75,0 cm</p> <p>Schuhschrank                  2 Schubkästen, 1 Tür,                  3 Schuhroste, 1 Schutzmatte  <b>T 39,9 cm</b>                  max. Schuhlänge bei                  Schuhrosten 34,0 cm</p>	954,- 954,- 1054,- 1054,- 1159,- 1159,-	1003,- 1003,- 1106,- 1106,- 1213,- 1213,-	 <p><b>32758</b> B 45,0 cm  <b>32759</b> B 60,0 cm  <b>32760</b> B 75,0 cm  <b>32761</b> B 90,0 cm</p> <p>Schubkastenelement                  2 Schubkästen,                  3 Auszüge 0,66 R  <b>T 30,3 cm</b></p> <p><b>61360</b> B 45,0 cm  <b>61361</b> B 60,0 cm  <b>61362</b> B 75,0 cm  <b>61363</b> B 90,0 cm</p> <p>wie vor  <b>T 39,9 cm</b></p>	1019,- 1099,- 1199,- 1320,-	1071,- 1157,- 1260,- 1383,-
 <p><b>82835 L</b> B 45,0 cm  <b>82836 R</b> B 45,0 cm  <b>82837 L</b> B 60,0 cm  <b>82838 R</b> B 60,0 cm</p> <p>Korpuselement                  1 Tür mit Glasausschnitt 1 R,                  1 Boden (nicht verstellbar),                  1 Einlegeboden  <b>T 30,3 cm</b></p>	835,- 835,- 907,- 907,-	875,- 875,- 954,- 954,-	 <p><b>32478</b> B 60,0 cm  <b>32479</b> B 75,0 cm  <b>32480</b> B 90,0 cm</p> <p>Schuhschrank                  1 Schubkasten,                  2 Schuhklappen                  inkl. 2 reihigem Schuhkorb                  1,25 R  <b>T 30,3 cm</b></p>	1085,- 1213,- 1337,-	1141,- 1276,- 1404,-
<p>Spiegelrückwand,                  abweichende                  Rückwandfarbe und                  Beleuchtung siehe                  Seiten 102/104 und                  105.</p> <p><b>61127 L</b> B 45,0 cm  <b>61151 R</b> B 45,0 cm  <b>61129 L</b> B 60,0 cm  <b>61153 R</b> B 60,0 cm</p> <p>wie vor  <b>T 39,9 cm</b></p>	835,- 835,- 907,- 907,-	875,- 875,- 954,- 954,-	 <p><b>82839 L</b> B 45,0 cm  <b>82840 R</b> B 45,0 cm  <b>82841 L</b> B 60,0 cm  <b>82842 R</b> B 60,0 cm</p> <p>Schuhschrank                  1 Tür mit Glasausschnitt 1 R,                  1 Boden (nicht verstellbar),                  3 Schuhroste,                  1 Schutzmatte  <b>T 39,9 cm</b>                  max. Schuhlänge bei                  Schuhrosten 34,0 cm</p>	940,- 940,- 1043,- 1043,-	991,- 991,- 1096,- 1096,-
<p>Spiegelrückwand,                  abweichende                  Rückwandfarbe und                  Beleuchtung siehe                  Seiten 102/104 und                  105.</p> <p><b>32753</b> B 45,0 cm  <b>32754</b> B 60,0 cm  <b>32755</b> B 75,0 cm  <b>32756</b> B 90,0 cm</p> <p>Schubkastenelement                  6 Schubkästen  <b>T 30,3 cm</b></p> <p><b>60749</b> B 45,0 cm  <b>60750</b> B 60,0 cm  <b>60751</b> B 75,0 cm  <b>60752</b> B 90,0 cm</p> <p>wie vor  <b>T 39,9 cm</b></p>	1089,- 1176,- 1278,- 1400,-	1143,- 1234,- 1339,- 1467,-	 <p><b>32472</b> B 60,0 cm  <b>32473</b> B 75,0 cm  <b>32474</b> B 90,0 cm</p> <p>Schuhschrank                  2 Schubkästen,                  2 Schuhklappen                  inkl. 2 reihigem Schuhkorb 1 R  <b>T 30,3 cm</b></p> <p><b>32475</b> B 60,0 cm  <b>32476</b> B 75,0 cm  <b>32477</b> B 90,0 cm</p> <p>wie vor  <b>T 39,9 cm</b></p>	1199,- 1330,- 1456,-	1260,- 1395,- 1528,-
<p>Durchgehende Lochreihe im Schuhrost-/Z-Bodenbereich.</p>			<p>Detailansicht mit                  Maßen siehe Seite 110.</p> <p>39,9 cm tiefe Schuhschränke mit Schuhkorb preisgleich                  auch als Schuhschränke mit Schuhrost möglich (s.Seite 5)                  = Bestellnummer mit „KR“ ergänzen</p>		

Elemente standardmäßig mit Push to open.  
 Griffleiste oder Griff auf Wunsch (siehe Seite 5).

# KARA-FRAME - DIELEN

KS = Klappe mit Schuhkorb Hochglanz Aufpreise Korpuschülle + Front siehe Tabellen D/E/F Seite 107.  
 KR = Klappe (hinter Klappe Schuhrost) Bitte Außenseiten mit insgesamt 2,2 cm beachten siehe Seite 4.  
 Kufen (Höhe + 8,8 cm) / Rahmengestell (Höhe + 28,0 cm) /  
 Sockelgleiter (Höhe -0,4 cm) siehe Seite 101.

## Korpuselemente 3 R, Höhe 111,7 cm

(Abdeckblätter bis 270,0 cm durchgehend)

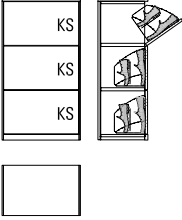
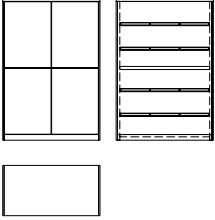
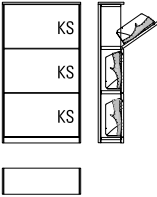
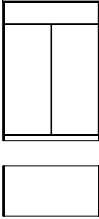
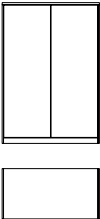
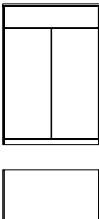
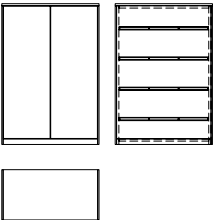
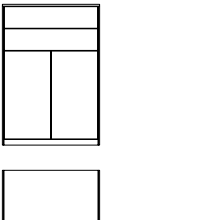
Best.-Nr. / Maße Beschreibung		PG 1	PG 2	Best.-Nr. / Maße Beschreibung		PG 1	PG 2
	<b>32466</b> B 60,0 cm <b>32467</b> B 75,0 cm <b>32468</b> B 90,0 cm Schuhschrank 3 Schuhklappen inkl. 2 reihigem Schuhkorb 1 R <b>T 30,3 cm</b>	1194,-	1255,- 1344,- 1500,-		<b>28327</b> B 75,0 cm <b>28328</b> B 90,0 cm Schuhschrank 4 Türen, 1 Boden (nicht verstellbar), 4 Schuhroste, 2 Schutzmatzen <b>T 39,9 cm</b> max. Schuhlänge bei Schuhrosten 34,0 cm	1257,- 1360,-	1323,- 1428,-
	<b>32469</b> B 60,0 cm <b>32470</b> B 75,0 cm <b>32471</b> B 90,0 cm wie vor <b>T 39,9 cm</b>	1194,-	1255,- 1344,- 1500,-		<b>28833</b> B 75,0 cm <b>28834</b> B 90,0 cm Korpuselement 2 Türen, 2 Einlegeböden, 1 Schubkasten <b>T 30,3 cm</b>	1040,- 1124,-	1092,- 1178,-
	<b>87982</b> B 60,0 cm <b>87983</b> B 75,0 cm <b>87984</b> B 90,0 cm Schuhschrank 3 Schuhklappen inkl. 1 reihigem Schuhkorb 1R <b>T 20,7 cm</b>	1080,-	1134,- 1211,- 1351,- 1418,-		<b>28835</b> B 75,0 cm <b>28836</b> B 90,0 cm wie vor <b>T 39,9 cm</b>	1040,-	1092,- 1178,-
	Detailansicht mit Maßen siehe Seite 110. 39,9 cm tiefe Schuhschränke mit Schuhkorb preisgleich auch als Schuhschränke mit Schuhrost möglich (s.Seite 5) = Bestellnummer mit „KR“ ergänzen	<b>32488</b> B 75,0 cm <b>32489</b> B 90,0 cm Korpuselement 2 Türen, 2 Einlegeböden <b>T 30,3 cm</b>	959,-		1005,- 1033,-	<b>28837</b> B 75,0 cm <b>28838</b> B 90,0 cm Schuhschrank 1 Schubkasten, 2 Türen, 3 Schuhroste, 1 Schutzmatte <b>T 39,9 cm</b> max. Schuhlänge bei Schuhrosten 34,0 cm	1141,- 1236,-
	<b>61370</b> B 75,0 cm <b>60181</b> B 90,0 cm wie vor <b>T 39,9 cm</b>	959,-	1005,- 1033,-		<b>31225</b> B 75,0 cm <b>31226</b> B 90,0 cm Korpuselement 2 Türen, 1 Einlegeboden, 2 Schubkästen <b>T 30,3 cm</b>	1127,- 1208,-	1180,- 1271,-
	<b>32948</b> B 75,0 cm <b>32949</b> B 90,0 cm Schuhschrank 2 Türen, 4 Schuhroste, 1 Schutzmatte <b>T 39,9 cm</b> max. Schuhlänge bei Schuhrosten 34,0 cm	1110,-	1166,- 1206,-		<b>61374</b> B 75,0 cm <b>60185</b> B 90,0 cm wie vor <b>T 39,9 cm</b>	1127,- 1208,-	1180,- 1271,-
	<b>28325</b> B 75,0 cm <b>28326</b> B 90,0 cm Korpuselement 4 Türen, 2 Einlegeböden <b>T 30,3 cm</b>	1089,-	1141,- 1169,- 1225,-		<b>31227</b> B 75,0 cm <b>31228</b> B 90,0 cm Schuhschrank 2 Schubkästen, 2 Türen, 3 Schuhroste, 1 Schutzmatte <b>T 39,9 cm</b> max. Schuhlänge bei Schuhrosten 34,0 cm	1260,- 1365,-	1325,- 1432,-
	<b>61372</b> B 75,0 cm <b>60763</b> B 90,0 cm wie vor <b>T 39,9 cm</b>	1089,-	1141,- 1169,- 1225,-				

Durchgehende Lochreihe im Schuhrost-/Z-Bodenbereich.











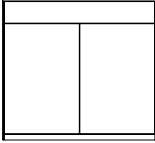
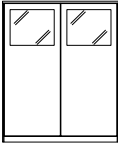
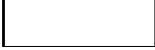

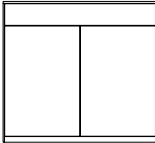
Elemente standardmäßig mit Push to open.  
 Griffleiste oder Griff auf Wunsch (siehe Seite 5).

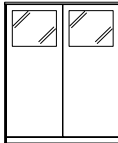
# KARA-FRAME - DIELEN

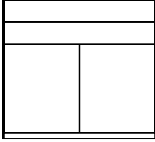
Hochglanz Aufpreise Korpushülle + Front siehe Tabellen D/E/F Seite 107.  
 Bitte Außenseiten mit insgesamt 2,2 cm beachten siehe Seite 4.  
 Kufen (Höhe + 8,8 cm) / Rahmengestell (Höhe + 28,0 cm) /  
 Sockelgleiter (Höhe -0,4 cm) siehe Seite 101.

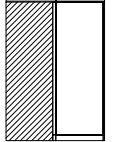
## Korpuselemente 3 R, Höhe 111,7 cm

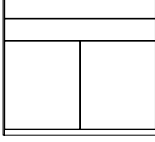
(Abdeckblätter bis 270,0 cm durchgehend)

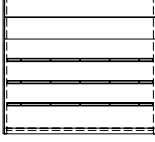
	Best.-Nr. / Maße Beschreibung	PG 1	PG 2		Best.-Nr. / Maße Beschreibung	PG 1	PG 2
	<b>28839</b> B 120,0 cm Korpuselement 2 Türen, 4 Einlegeböden B 60, 1 Schubkasten <b>T 30,3 cm</b>	1320,-	1383,-		<b>82843</b> B 90,0 cm Korpuselement 2 Türen mit Glasausschnitt 1 R, 1 Boden (nicht verstellbar), 1 Einlegeböden <b>T 30,3 cm</b>	1271,-	1334,-
	<b>28840</b> B 120,0 cm wie vor <b>T 39,9 cm</b>	1320,-	1383,-		<b>79381</b> B 90,0 cm wie vor <b>T 39,9 cm</b>	1271,-	1334,-
  	<b>28841</b> B 120,0 cm Schuhschrank 1 Schubkasten, 2 Türen, 3 Schuhroste, 1 Schutzmatte <b>T 39,9 cm</b> max. Schuhlänge bei Schuhrosten 34,0 cm	1556,-	1628,-	  	<b>82844</b> B 90,0 cm Schuhschrank 2 Türen mit Glasausschnitt 1 R, 1 Boden (nicht verstellbar), 3 Schuhroste, 1 Schutzmatte <b>T 39,9 cm</b> max. Schuhlänge bei Schuhrosten 34,0 cm	1460,-	1533,-
 	<b>31053</b> B 120,0 cm Korpuselement 2 Schubkästen, 2 Türen, 2 Einlegeböden B 60 <b>T 30,3 cm</b>	1456,-	1528,-		<b>61376</b> Schenkel 77,1 x 77,1 cm 2 Türen, 2 Einlegeböden <b>T 39,9 cm</b> - Weiterbau nur in gleicher oder geringerer Tiefe möglich.	1612,-	1694,-
	<b>31134</b> B 120,0 cm wie vor <b>T 39,9 cm</b>	1456,-	1528,-				
  	<b>31056</b> B 120,0 cm Schuhschrank 2 Schubkästen, 2 Türen, 3 Schuhroste, 1 Schutzmatte <b>T 39,9 cm</b> max. Schuhlänge bei Schuhrosten 34,0 cm	1694,-	1775,-				

Durchgehende Lochreihe im Schuhrost-/Z-Bodenbereich.





Elemente standardmäßig mit Push to open.  
Griffleiste oder Griff auf Wunsch (siehe Seite 5).

# KARA-FRAME - DIELEN

KS = Klappe mit Schuhkorb Hochglanz Aufpreise Korpuschülle + Front siehe Tabellen D/E/F Seite 107.  
 KR = Klappe (hinter Klappe Schuhrost) Bitte Außenseiten mit insgesamt 2,2 cm beachten siehe Seite 4.  
 Kufen (Höhe + 8,8 cm) / Rahmengestell (Höhe + 28,0 cm) /  
 Sockelgleiter (Höhe -0,4 cm) siehe Seite 101.

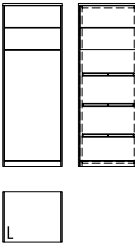
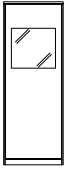
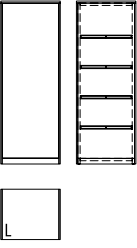
## Korpuselemente 3,5 R, Höhe 129,3 cm

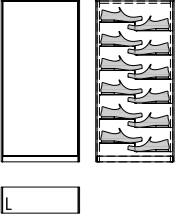
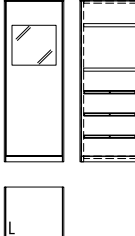
(Abdeckblätter bis 270,0 cm durchgehend)

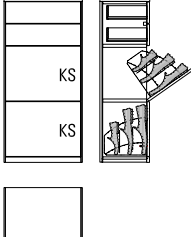
Best.-Nr. / Maße Beschreibung	PG 1	PG 2	Best.-Nr. / Maße Beschreibung	PG 1	PG 2
 <p><b>31263 L</b> B 37,5 cm  <b>31264 R</b> B 37,5 cm  <b>31265 L</b> B 45,0 cm  <b>31266 R</b> B 45,0 cm  <b>31267 L</b> B 60,0 cm  <b>31268 R</b> B 60,0 cm</p> <p>Korpuselement                      1 Tür,                      2 Einlegeböden  <b>T 30,3 cm</b></p>	705,- 705,- 744,- 744,- 828,- 828,-	737,- 737,- 784,- 784,- 868,- 868,-	 <p><b>31241 L</b> B 45,0 cm  <b>31242 R</b> B 45,0 cm  <b>31243 L</b> B 60,0 cm  <b>31244 R</b> B 60,0 cm</p> <p>Schuhschrank                      2 Schubkästen, 1 Tür,                      3 Schuhroste, 1 Schutzmatte  <b>T 39,9 cm</b>                      max. Schuhlänge bei                      Schuhrosten 34,0 cm</p>	977,- 977,- 1078,- 1078,-	1026,- 1026,- 1134,- 1134,-
<p><b>31269 L</b> B 37,5 cm  <b>31270 R</b> B 37,5 cm  <b>61386 L</b> B 45,0 cm  <b>61387 R</b> B 45,0 cm  <b>61388 L</b> B 60,0 cm  <b>61389 R</b> B 60,0 cm</p> <p>wie vor  <b>T 39,9 cm</b></p>	705,- 705,- 744,- 744,- 828,- 828,-	737,- 737,- 784,- 784,- 868,- 868,-	 <p><b>82845 L</b> B 45,0 cm  <b>82846 R</b> B 45,0 cm  <b>82847 L</b> B 60,0 cm  <b>82848 R</b> B 60,0 cm</p> <p>Korpuselement                      1 Tür mit Glasausschnitt 1 R,                      2 Böden (nicht verstellbar),                      1 Einlegeboden  <b>T 30,3 cm</b></p>	879,- 879,- 963,- 963,-	924,- 924,- 1010,- 1010,-
 <p><b>31237 L</b> B 45,0 cm  <b>31238 R</b> B 45,0 cm  <b>31239 L</b> B 60,0 cm  <b>31240 R</b> B 60,0 cm</p> <p>Schuhschrank                      1 Tür, 4 Schuhroste,                      1 Schutzmatte  <b>T 39,9 cm</b>                      max. Schuhlänge bei                      Schuhrosten 34,0 cm</p>	859,- 859,- 961,- 961,-	900,- 900,- 1008,- 1008,-	 <p>Spiegelrückwand,                      abweichende                      Rückwandfarbe und                      Beleuchtung siehe                      Seiten 102/104 und                      105.</p> <p><b>61378 L</b> B 45,0 cm  <b>61379 R</b> B 45,0 cm  <b>61380 L</b> B 60,0 cm  <b>61381 R</b> B 60,0 cm</p> <p>wie vor  <b>T 39,9 cm</b></p>	879,- 879,- 963,- 963,-	924,- 924,- 1010,- 1010,-
 <p><b>87956 L</b> B 60,0 cm  <b>87957 R</b> B 60,0 cm</p> <p>Schuhschrank                      1 Tür, 6 Z-Böden  <b>T 20,7 cm</b>                      max. vordere Schuhhöhe 5,5 cm                      max. Schuhbreite 13,5 cm</p>	1049,- 1049,-	1101,- 1101,-	 <p><b>82849 L</b> B 45,0 cm  <b>82850 R</b> B 45,0 cm  <b>82851 L</b> B 60,0 cm  <b>82852 R</b> B 60,0 cm</p> <p>Schuhschrank                      1 Tür mit Glasausschnitt 1 R,                      2 Böden (nicht verstellbar),                      3 Schuhroste,                      1 Schutzmatte  <b>T 39,9 cm</b>                      max. Schuhlänge bei                      Schuhrosten 34,0 cm</p>	991,- 991,- 1096,- 1096,-	1040,- 1040,- 1155,- 1155,-
 <p><b>31229 L</b> B 45,0 cm  <b>31230 R</b> B 45,0 cm  <b>31231 L</b> B 60,0 cm  <b>31232 R</b> B 60,0 cm</p> <p>Korpuselement                      2 Schubkästen, 1 Tür,                      2 Einlegeböden  <b>T 30,3 cm</b></p>	903,- 903,- 994,- 994,-	947,- 947,- 1040,- 1040,-	 <p><b>31245</b> B 60,0 cm  <b>31246</b> B 75,0 cm  <b>31247</b> B 90,0 cm</p> <p>Schuhschrank                      2 Schubkästen,                      2 Schuhklappen                      inkl. 2 reihigem Schuhkorb                      1,25 R  <b>T 30,3 cm</b></p>	1227,- 1360,- 1488,-	1292,- 1428,- 1563,-
<p><b>31233 L</b> B 45,0 cm  <b>31234 R</b> B 45,0 cm  <b>31235 L</b> B 60,0 cm  <b>31236 R</b> B 60,0 cm</p> <p>wie vor  <b>T 39,9 cm</b></p>	903,- 903,- 994,- 994,-	947,- 947,- 1040,- 1040,-	<p>Detailansicht mit                      Maßen siehe Seite 111.</p> <p><b>31046</b> B 60,0 cm  <b>31248</b> B 75,0 cm  <b>31249</b> B 90,0 cm</p> <p>2 Schubkästen,                      2 Schuhklappen                      inkl. 3 reihigem Schuhkorb                      1,25 R  <b>T 39,9 cm</b></p> <p>39,9 cm tiefe Schuhschränke mit Schuhkorb preisgleich                      auch als Schuhschränke mit Schuhrost möglich (s.Seite 5)                      = Bestellnummer mit „KR“ ergänzen</p>	1386,- 1467,- 1542,-	1456,- 1537,- 1624,-

Durchgehende Lochreihe im Schuhrost-/Z-Bodenbereich.

Elemente standardmäßig mit Push to open.  
 Griffleiste oder Griff auf Wunsch (siehe Seite 5).

# KARA-FRAME - DIELEN

KS = Klappe mit Schuhkorb Hochglanz Aufpreise Korpushülle + Front siehe Tabellen D/E/F Seite 107.  
 KR = Klappe (hinter Klappe Schuhrost) Bitte Außenseiten mit insgesamt 2,2 cm beachten siehe Seite 4.  
 Kufen (Höhe + 8,8 cm) / Rahmengestell (Höhe + 28,0 cm) /  
 Sockelgleiter (Höhe -0,4 cm) siehe Seite 101.

## Korpuselemente 3,5 R, Höhe 129,3 cm

(Abdeckblätter bis 270,0 cm durchgehend)

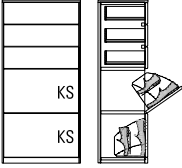
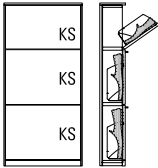
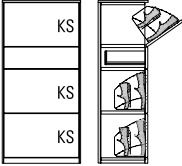
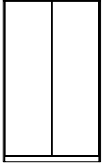
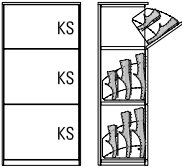
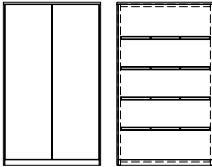
Best.-Nr. / Maße Beschreibung	PG 1	PG 2	Best.-Nr. / Maße Beschreibung	PG 1	PG 2
 <p><b>31275</b> B 60,0 cm  <b>31276</b> B 75,0 cm  <b>31277</b> B 90,0 cm</p> <p>Schuhschrank                      3 Schubkästen,                      2 Schuhklappen                      inkl. 2 reihigem Schuhkorb 1R</p> <p><b>T 30,3 cm</b></p>	1351,- 1479,- 1612,-	1418,- 1558,- 1698,-	 <p><b>87985</b> B 60,0 cm  <b>87986</b> B 75,0 cm  <b>87987</b> B 90,0 cm</p> <p>Schuhschrank                      2 Schuhklappen                      inkl. 1 reihigem                      Schuhkorb 1,25R                      1 Schuhklappe                      inkl. 1 reihigem                      Schuhkorb 1R</p> <p><b>T 20,7 cm</b></p>	1106,- 1238,- 1373,-	1162,- 1300,- 1442,-
 <p><b>31281</b> B 60,0 cm  <b>31282</b> B 75,0 cm  <b>31283</b> B 90,0 cm</p> <p>Schuhschrank                      1 Schubkasten,                      3 Schuhklappen                      inkl. 2 reihigem Schuhkorb 1 R</p> <p><b>T 30,3 cm</b></p>	1339,- 1498,- 1654,-	1409,- 1572,- 1738,-	 <p><b>33021</b> B 75,0 cm  <b>33022</b> B 90,0 cm</p> <p>Korpuselement                      2 Türen,                      2 Einlegeböden</p> <p><b>T 30,3 cm</b></p>	1026,- 1108,-	1078,- 1164,-
 <p><b>31287</b> B 60,0 cm  <b>31288</b> B 75,0 cm  <b>31289</b> B 90,0 cm</p> <p>Schuhschrank                      2 Schuhklappen                      inkl. 2 reihigem Schuhkorb                      1,25 R                      1 Schuhklappe                      inkl. 2 reihigem Schuhkorb 1 R</p> <p><b>T 30,3 cm</b></p>	1220,- 1369,- 1523,-	1283,- 1442,- 1598,-	 <p><b>33025</b> B 75,0 cm  <b>33026</b> B 90,0 cm</p> <p>Schuhschrank                      2 Türen, 4 Schuhroste,                      1 Schutzmatte</p> <p><b>T 39,9 cm</b></p> <p>max. Schuhlänge bei                      Schuhrosten 34,0 cm</p>	1180,- 1283,-	1241,- 1344,-

Durchgehende Lochreihe im Schuhrost-/Z-Bodenbereich.

Elemente standardmäßig mit Push to open.  
 Griffleiste oder Griff auf Wunsch (siehe Seite 5).

# KARA-FRAME - DIELEN

Hochglanz Aufpreise Korpuschülle + Front siehe Tabellen D/E/F Seite 107.

Bitte Außenseiten mit insgesamt 2,2 cm beachten siehe Seite 4.







Kufen (Höhe + 8,8 cm) / Rahmengestell (Höhe + 28,0 cm) / Sockelgleiter (Höhe -0,4 cm) siehe Seite 101.

## Korpuselemente 3,5 R, Höhe 129,3 cm

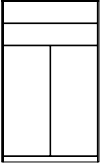
(Abdeckblätter bis 270,0 cm durchgehend)

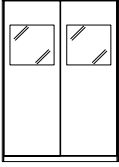
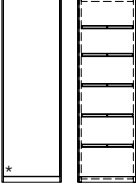
## Korpuselemente 4 R, Höhe 146,9 cm

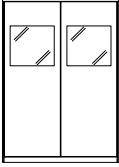
(Abdeckblätter bis 270,0 cm durchgehend)

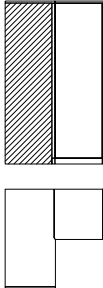
Best.-Nr. / Maße Beschreibung	PG 1	PG 2	Best.-Nr. / Maße Beschreibung	PG 1	PG 2
  <p><b>28337</b> B 75,0 cm <b>28338</b> B 90,0 cm</p> <p>Schuhschrank 2 Schubkästen, 2 Türen, 3 Schuhroste, 1 Schutzmatte</p> <p><b>T 39,9 cm</b> max. Schuhlänge bei Schuhrosten 34,0 cm</p>	1297,-	1360,- 1400,- 1467,-	 <p><b>33027 L</b> B 37,5 cm <b>33028 R</b> B 37,5 cm <b>33029 L</b> B 45,0 cm <b>33030 R</b> B 45,0 cm <b>33031 L</b> B 60,0 cm <b>33032 R</b> B 60,0 cm</p> <p>Korpuselement 1 Tür, 3 Einlegeböden</p> <p><b>T 30,3 cm</b></p>	744,- 744,- 791,- 791,- 879,- 879,-	784,- 784,- 833,- 833,- 926,- 926,-
 <p><b>82853</b> B 90,0 cm</p> <p>Korpuselement 2 Türen mit Glasausschnitt 1 R, 2 Böden (nicht verstellbar), 1 Einlegeboden</p> <p><b>T 30,3 cm</b></p>	1339,-	1409,-	 <p><b>33033 L</b> B 45,0 cm <b>33034 R</b> B 45,0 cm <b>33035 L</b> B 60,0 cm <b>33036 R</b> B 60,0 cm</p> <p>Schuhschrank 1 Tür, 5 Schuhroste, 1 Schutzmatte</p> <p><b>T 39,9 cm</b> max. Schuhlänge bei Schuhrosten 34,0 cm</p>	915,- 915,- 1026,- 1026,-	963,- 963,- 1078,- 1078,-
 <p>Spiegelrückwand, abweichende Rückwandfarbe und Beleuchtung siehe Seiten 102/104 und 105.</p> <p><b>77467</b> B 90,0 cm</p> <p>wie vor</p> <p><b>T 39,9 cm</b></p>	1339,-	1409,-	 <p><b>87958 L</b> B 60,0 cm <b>87959 R</b> B 60,0 cm</p> <p>Schuhschrank 1 Tür, 7 Z-Böden</p> <p><b>T 20,7 cm</b> max. vordere Schuhhöhe 5,5 cm max. Schuhbreite 13,5 cm</p>	1120,- 1120,-	1176,- 1176,-
 <p><b>82854</b> B 90,0 cm</p> <p>Schuhschrank 2 Türen mit Glasausschnitt 1 R, 2 Böden (nicht verstellbar), 3 Schuhroste, 1 Schutzmatte</p> <p><b>T 39,9 cm</b> max. Schuhlänge bei Schuhrosten 34,0 cm</p> <p>Spiegelrückwand, abweichende Rückwandfarbe und Beleuchtung siehe Seiten 102/104 und 105.</p>	1530,-	1605,-	 <p><b>28339 L</b> B 45,0 cm <b>28340 R</b> B 45,0 cm <b>28341 L</b> B 60,0 cm <b>28342 R</b> B 60,0 cm <b>28343 L</b> B 75,0 cm <b>28344 R</b> B 75,0 cm</p> <p>Korpuselement 2 Türen, 2 Einlegeböden</p> <p><b>T 30,3 cm</b></p>	863,- 863,- 959,- 959,- 1052,- 1052,-	903,- 903,- 1005,- 1005,- 1106,- 1106,-
 <p><b>61476</b> Schenkel 77,1 x 77,1 cm</p> <p>2 Türen, 2 Einlegeböden</p> <p><b>T 39,9 cm</b> - Weiterbau nur in gleicher oder geringerer Tiefe möglich.</p>	1703,-	1787,-	<p><b>60773 L</b> B 45,0 cm <b>60774 R</b> B 45,0 cm <b>60187 L</b> B 60,0 cm <b>60188 R</b> B 60,0 cm <b>30426 L</b> B 75,0 cm <b>30427 R</b> B 75,0 cm</p> <p>wie vor</p> <p><b>T 39,9 cm</b></p>	863,- 863,- 959,- 959,- 1052,- 1052,-	903,- 903,- 1005,- 1005,- 1106,- 1106,-

Durchgehende Lochreihe im Schuhrost-/Z-Bodenbereich.





Elemente standardmäßig mit Push to open.  
Griffleiste\* oder Griff auf Wunsch (siehe Seite 5).

# KARA-FRAME - DIELEN

Hochglanz Aufpreise Korpushülle + Front siehe Tabellen D/E/F Seite 107.  
 Bitte Außenseiten mit insgesamt 2,2 cm beachten siehe Seite 4.  
 Kufen (Höhe + 8,8 cm) / Rahmengestell (Höhe + 28,0 cm) /  
 Sockelgleiter (Höhe -0,4 cm) siehe Seite 101.

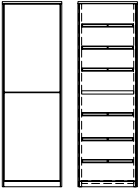
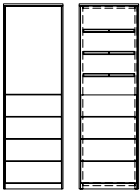
## Korpuselemente 4 R, Höhe 146,9 cm

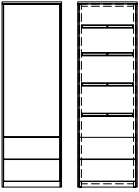
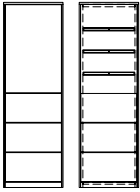
(Abdeckblätter bis 270,0 cm durchgehend)

Best.-Nr. / Maße Beschreibung	PG 1	PG 2	Best.-Nr. / Maße Beschreibung	PG 1	PG 2
 <p><b>28345 L</b> B 45,0 cm  <b>28346 R</b> B 45,0 cm  <b>28347 L</b> B 60,0 cm  <b>28348 R</b> B 60,0 cm  <b>28349 L</b> B 75,0 cm  <b>28350 R</b> B 75,0 cm</p> <p>Schuhschrank                  2 Türen,                  1 Boden (nicht verstellbar),                  6 Schuhroste, 2 Schutzmatzen</p> <p><b>T 39,9 cm</b>                  max. Schuhlänge bei                  Schuhrosten 34,0 cm</p>	1057,- 1057,- 1194,- 1194,- 1327,- 1327,-	1110,- 1110,- 1255,- 1255,- 1393,- 1393,-	 <p><b>28369 L</b> B 45,0 cm  <b>28370 R</b> B 45,0 cm  <b>28371 L</b> B 60,0 cm  <b>28372 R</b> B 60,0 cm  <b>28373 L</b> B 75,0 cm  <b>28374 R</b> B 75,0 cm</p> <p>Schuhschrank                  1 Tür, 4 Schubkästen,                  3 Schuhroste, 1 Schutzmatte</p> <p><b>T 39,9 cm</b>                  max. Schuhlänge bei                  Schuhrosten 34,0 cm</p>	1222,- 1222,- 1351,- 1351,- 1474,- 1474,-	1285,- 1285,- 1418,- 1418,- 1549,- 1549,-
 <p><b>33037 L</b> B 45,0 cm  <b>33038 R</b> B 45,0 cm  <b>33039 L</b> B 60,0 cm  <b>33040 R</b> B 60,0 cm</p> <p>Korpuselement                  2 Schubkästen, 1 Tür,                  2 Einlegeböden</p> <p><b>T 30,3 cm</b></p>	984,- 984,- 1085,- 1085,-	1033,- 1033,- 1138,- 1138,-	 <p><b>28351 L</b> B 45,0 cm  <b>28352 R</b> B 45,0 cm  <b>28353 L</b> B 60,0 cm  <b>28354 R</b> B 60,0 cm  <b>28355 L</b> B 75,0 cm  <b>28356 R</b> B 75,0 cm</p> <p>Korpuselement                  1 Tür, 1 Einlegeboden,                  3 Auszüge 0,66 R</p> <p><b>T 30,3 cm</b></p>	1052,- 1052,- 1159,- 1159,- 1264,- 1264,-	1106,- 1106,- 1218,- 1218,- 1327,- 1327,-
<p><b>31140 L</b> B 45,0 cm  <b>31141 R</b> B 45,0 cm  <b>31142 L</b> B 60,0 cm  <b>31143 R</b> B 60,0 cm</p> <p>wie vor</p> <p><b>T 39,9 cm</b></p>	984,- 984,- 1085,- 1085,-	1033,- 1033,- 1138,- 1138,-	<p><b>61404 L</b> B 45,0 cm  <b>61405 R</b> B 45,0 cm  <b>61406 L</b> B 60,0 cm  <b>61407 R</b> B 60,0 cm  <b>30450 L</b> B 75,0 cm  <b>30451 R</b> B 75,0 cm</p> <p>wie vor</p> <p><b>T 39,9 cm</b></p>	1052,- 1052,- 1159,- 1159,- 1264,- 1264,-	1106,- 1106,- 1218,- 1218,- 1327,- 1327,-
 <p><b>33041 L</b> B 45,0 cm  <b>33042 R</b> B 45,0 cm  <b>33043 L</b> B 60,0 cm  <b>33044 R</b> B 60,0 cm</p> <p>Schuhschrank                  2 Schubkästen, 1 Tür,                  4 Schuhroste, 1 Schutzmatte</p> <p><b>T 39,9 cm</b>                  max. Schuhlänge bei                  Schuhrosten 34,0 cm</p>	1094,- 1094,- 1218,- 1218,-	1155,- 1155,- 1278,- 1278,-	 <p><b>28357 L</b> B 45,0 cm  <b>28358 R</b> B 45,0 cm  <b>28359 L</b> B 60,0 cm  <b>28360 R</b> B 60,0 cm  <b>28361 L</b> B 75,0 cm  <b>28362 R</b> B 75,0 cm</p> <p>Schuhschrank                  1 Tür, 3 Auszüge 0,66 R,                  3 Schuhroste, 1 Schutzmatte</p> <p><b>T 39,9 cm</b>                  max. Schuhlänge bei                  Schuhrosten 34,0 cm</p>	1155,- 1155,- 1276,- 1276,- 1400,- 1400,-	1211,- 1211,- 1339,- 1339,- 1470,- 1470,-
 <p><b>28363 L</b> B 45,0 cm  <b>28364 R</b> B 45,0 cm  <b>28365 L</b> B 60,0 cm  <b>28366 R</b> B 60,0 cm  <b>28367 L</b> B 75,0 cm  <b>28368 R</b> B 75,0 cm</p> <p>Korpuselement                  1 Tür,                  1 Einlegeboden,                  4 Schubkästen</p> <p><b>T 30,3 cm</b></p>	1127,- 1127,- 1229,- 1229,- 1337,- 1337,-	1180,- 1180,- 1295,- 1295,- 1404,- 1404,-	 <p><b>82855 L</b> B 45,0 cm  <b>82856 R</b> B 45,0 cm  <b>82857 L</b> B 60,0 cm  <b>82858 R</b> B 60,0 cm</p> <p>Korpuselement                  1 Tür mit Glasausschnitt 1 R,                  2 Böden (nicht verstellbar),                  1 Einlegeboden</p> <p><b>T 30,3 cm</b></p>	928,- 928,- 1017,- 1017,-	975,- 975,- 1066,- 1066,-
<p><b>60785 L</b> B 45,0 cm  <b>60786 R</b> B 45,0 cm  <b>60189 L</b> B 60,0 cm  <b>60190 R</b> B 60,0 cm  <b>30462 L</b> B 75,0 cm  <b>30463 R</b> B 75,0 cm</p> <p>wie vor</p> <p><b>T 39,9 cm</b></p>	1127,- 1127,- 1229,- 1229,- 1337,- 1337,-	1180,- 1180,- 1295,- 1295,- 1404,- 1404,-	<p>Spiegelrückwand,                  abweichende                  Rückwandfarbe und                  Beleuchtung siehe                  Seiten 102/104 und                  105.</p> <p><b>60255 L</b> B 45,0 cm  <b>60256 R</b> B 45,0 cm  <b>60257 L</b> B 60,0 cm  <b>60258 R</b> B 60,0 cm</p> <p>wie vor</p> <p><b>T 39,9 cm</b></p>	928,- 928,- 1017,- 1017,-	975,- 975,- 1066,- 1066,-

Durchgehende Lochreihe im Schuhrost-/Z-Bodenbereich.

Elemente standardmäßig mit Push to open.  
 Griffleiste oder Griff auf Wunsch (siehe Seite 5).

# KARA-FRAME - DIELEN

KS = Klappe mit Schuhkorb

Hochglanz Aufpreise Korpuschülle + Front siehe Tabellen D/E/F Seite 107.







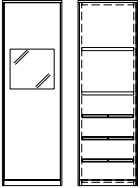

KR = Klappe (hinter Klappe Schuhrost)

Bitte Außenseiten mit insgesamt 2,2 cm beachten siehe Seite 4.

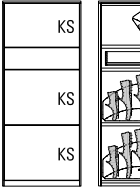
Kufen (Höhe + 8,8 cm) / Rahmengestell (Höhe + 28,0 cm) /  
Sockelgleiter (Höhe -0,4 cm) siehe Seite 101.

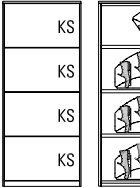
## Korpuselemente 4 R, Höhe 146,9 cm

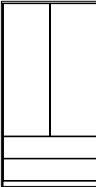
(Abdeckblätter bis 270,0 cm durchgehend)

Best.-Nr. / Maße Beschreibung	PG 1	PG 2	Best.-Nr. / Maße Beschreibung	PG 1	PG 2
 <p><b>82859 L</b> B 45,0 cm <b>82860 R</b> B 45,0 cm <b>82861 L</b> B 60,0 cm <b>82862 R</b> B 60,0 cm</p> <p>Schuhschrank 1 Tür mit Glasausschnitt 1 R, 2 Böden (nicht verstellbar), 3 Schuhroste, 1 Schutzmatte</p> <p><b>T 39,9 cm</b> max. Schuhlänge bei Schuhrosten 34,0 cm</p> <p>Spiegelrückwand, abweichende Rückwandfarbe und Beleuchtung siehe Seiten 102/104 und 105.</p>	1038,-	1092,-	 <p><b>33054</b> B 75,0 cm <b>33055</b> B 90,0 cm</p> <p>Korpuselement 2 Türen, 3 Einlegeböden</p> <p><b>T 30,3 cm</b></p>	1094,- 1180,-	1155,- 1241,-
 <p><b>33045</b> B 60,0 cm <b>33046</b> B 75,0 cm <b>33047</b> B 90,0 cm</p> <p>Schuhschrank 1 Schuhklappe inkl. 2 reihigem Schuhkorb 1 R, 1 Schubkasten, 2 Schuhklappen inkl. 2 reihigem Schuhkorb 1,25 R</p> <p><b>T 30,3 cm</b></p>	1369,-	1439,-	 <p><b>33058</b> B 75,0 cm <b>33059</b> B 90,0 cm</p> <p>Schuhschrank 2 Türen, 5 Schuhroste, 1 Schutzmatte</p> <p><b>T 39,9 cm</b> max. Schuhlänge bei Schuhrosten 34,0 cm</p>	1122,- 1369,-	1176,- 1442,-
<p>Detailansicht mit Maßen siehe Seite 112.</p> <p><b>33048</b> B 60,0 cm <b>33049</b> B 75,0 cm <b>31043</b> B 90,0 cm</p> <p>1 Schuhklappe inkl. 2 reihigem Schuhkorb 1 R, 1 Schubkasten, 2 Schuhklappen inkl. 3 reihigem Schuhkorb 1,25 R</p> <p><b>T 39,9 cm</b></p> <p>39,9 cm tiefe Schuhschränke mit Schuhkorb preisgleich auch als Schuhschränke mit Schuhrost möglich (s.Seite 5) = Bestellnummer mit „KR“ ergänzen</p>	1530,-	1605,-	 <p><b>28399</b> B 75,0 cm <b>28400</b> B 90,0 cm</p> <p>Korpuselement 4 Türen, 2 Einlegeböden</p> <p><b>T 30,3 cm</b></p>	1218,- 1306,-	1278,- 1369,-
 <p><b>33050</b> B 60,0 cm <b>33051</b> B 75,0 cm</p> <p>Schuhschrank 4 Schuhklappen inkl. 2 reihigem Schuhkorb 1 R</p> <p><b>T 30,3 cm</b></p>	1488,-	1565,-	 <p><b>28401</b> B 75,0 cm <b>28402</b> B 90,0 cm</p> <p>Schuhschrank 4 Türen, 1 Boden (nicht verstellbar), 6 Schuhroste, 2 Schutzmatte</p> <p><b>T 39,9 cm</b> max. Schuhlänge bei Schuhrosten 34,0 cm</p>	1488,- 1619,-	1565,- 1701,-
<p>Detailansicht mit Maßen siehe Seite 112.</p> <p><b>33052</b> B 60,0 cm <b>33053</b> B 75,0 cm</p> <p>wie vor</p> <p><b>T 39,9 cm</b></p> <p>39,9 cm tiefe Schuhschränke mit Schuhkorb preisgleich auch als Schuhschränke mit Schuhrost möglich (s.Seite 5) = Bestellnummer mit „KR“ ergänzen</p>	1488,-	1565,-	 <p><b>33056</b> B 75,0 cm <b>33057</b> B 90,0 cm</p> <p>Korpuselement 2 Türen, 2 Einlegeböden, 2 Schubkästen</p> <p><b>T 30,3 cm</b></p>	1110,- 1351,-	1166,- 1418,-
			 <p><b>31152</b> B 75,0 cm <b>31153</b> B 90,0 cm</p> <p>wie vor</p> <p><b>T 39,9 cm</b></p>	1220,- 1323,-	1281,- 1389,-

Durchgehende Lochreihe im Schuhrost-/Z-Bodenbereich.

Elemente standardmäßig mit Push to open.  
Griffleiste\* oder Griff auf Wunsch (siehe Seite 5).

# KARA-FRAME - DIELEN

Hochglanz Aufpreise Korpushülle + Front siehe Tabellen D/E/F Seite 107.

Bitte Außenseiten mit insgesamt 2,2 cm beachten siehe Seite 4.





Kufen (Höhe + 8,8 cm) / Rahmengestell (Höhe + 28,0 cm) / Sockelgleiter (Höhe -0,4 cm) siehe Seite 101.

## Korpuselemente 4 R, Höhe 146,9 cm

(Abdeckblätter bis 270,0 cm durchgehend)

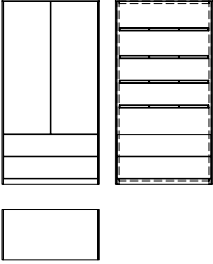
## Korpuselemente 5 R, Höhe 182,1 cm

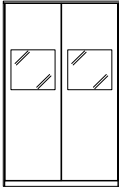
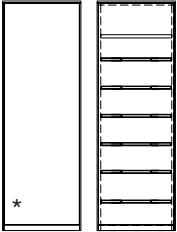
(Abdeckblätter bis 270,0 cm durchgehend)

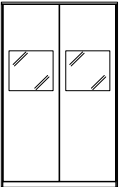
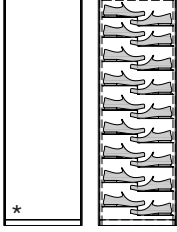
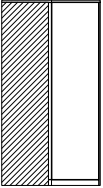
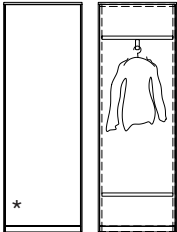









Best.-Nr. / Maße Beschreibung	PG 1	PG 2	Best.-Nr. / Maße Beschreibung	PG 1	PG 2
 <p><b>33060</b> B 75,0 cm <b>33061</b> B 90,0 cm</p> <p>Schuhschrank 2 Türen, 4 Schuhroste, 1 Schutzmatte, 2 Schubkästen <b>T 39,9 cm</b> max. Schuhlänge bei Schuhrosten 34,0 cm</p>	1267,-	1330,- 1418,-	 <p><b>76866 L</b> B 37,5 cm <b>76867 R</b> B 37,5 cm <b>76868 L</b> B 45,0 cm <b>76869 R</b> B 45,0 cm <b>76870 L</b> B 60,0 cm <b>76871 R</b> B 60,0 cm</p> <p>Korpuselement (Stauraum) 1 Tür, 4 Einlegeböden <b>T 30,3 cm</b></p> <p><b>76872 L</b> B 37,5 cm <b>76873 R</b> B 37,5 cm <b>60208 L</b> B 45,0 cm <b>60209 R</b> B 45,0 cm <b>60210 L</b> B 60,0 cm <b>60211 R</b> B 60,0 cm</p> <p>wie vor <b>T 39,9 cm</b></p>	824,- 824,- 875,- 875,- 980,- 980,-	863,- 863,- 919,- 919,- 1031,- 1031,-
 <p><b>82863</b> B 90,0 cm</p> <p>Korpuselement 2 Türen mit Glasausschnitt 1 R, 2 Böden (nicht verstellbar), 1 Einlegeboden <b>T 30,3 cm</b></p>	1411,-	1484,-	 <p><b>76890 L</b> B 45,0 cm <b>76891 R</b> B 45,0 cm <b>76892 L</b> B 60,0 cm <b>76893 R</b> B 60,0 cm</p> <p><b>mit Holztür</b> Schuhschrank 1 Tür, 6 Schuhroste, 1 Boden, 1 Schutzmatte <b>T 39,9 cm</b> max. Schuhlänge bei Schuhrosten 34,0 cm</p>	1038,- 1038,- 1171,- 1171,-	1089,- 1089,- 1229,- 1229,-
 <p><b>77481</b> B 90,0 cm</p> <p>wie vor <b>T 39,9 cm</b></p> <p>Spiegelrückwand, abweichende Rückwandfarbe und Beleuchtung siehe Seiten 102/104 und 105.</p>	1411,-	1484,-			
 <p><b>82864</b> B 90,0 cm</p> <p>Schuhschrank 2 Türen mit Glasausschnitt 1 R, 2 Böden (nicht verstellbar), 3 Schuhroste, 1 Schutzmatte <b>T 39,9 cm</b> max. Schuhlänge bei Schuhrosten 34,0 cm</p> <p>Spiegelrückwand, abweichende Rückwandfarbe und Beleuchtung siehe Seiten 102/104 und 105.</p>	1600,-	1680,-	 <p><b>87960 L</b> B 60,0 cm <b>87961 R</b> B 60,0 cm</p> <p>Schuhschrank 1 Tür, 9 Z-Böden <b>T 20,7 cm</b> max. vordere Schuhhöhe 5,5 cm max. Schuhbreite 13,5 cm</p>	1295,- 1295,-	1360,- 1360,-
 <p><b>61402</b> Schenkel 77,1 x 77,1 cm</p> <p>2 Türen, 3 Einlegeböden <b>T 39,9 cm</b> - Weiterbau nur in gleicher oder geringerer Tiefe möglich.</p>	1787,-	1876,-	 <p><b>76898 L</b> B 60,0 cm <b>76899 R</b> B 60,0 cm</p> <p><b>mit Holztür</b> Garderobe 1 Tür, 2 Böden, 1 Kleiderstange ausziehbar <b>T 39,9 cm</b> Mantellänge ca. 110,0 cm</p> <p><b>Gegen Aufpreis:</b> <b>1 x 90464</b> 2er-Set Innenschub- kästen B 60 cm (hinter Türen)</p>	1052,- 1052,-	1106,- 1106,-

Durchgehende Lochreihe im Schuhrost-/Z-Bodenbereich.

Elemente standardmäßig mit Push to open.  
Griffeleiste\* oder Griff auf Wunsch (siehe Seite 5).

## Korpuselemente 5 R, Höhe 182,1 cm

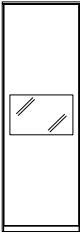
(Abdeckblätter bis 270,0 cm durchgehend)

Best.-Nr. / Maße Beschreibung	PG 1	PG 2	Best.-Nr. / Maße Beschreibung	PG 1	PG 2
 <p><b>76878 L</b> B 37,5 cm <b>76879 R</b> B 37,5 cm <b>76880 L</b> B 45,0 cm <b>76881 R</b> B 45,0 cm <b>76882 L</b> B 60,0 cm <b>76883 R</b> B 60,0 cm</p> <p>Korpuselement (Stauraum) 1 Tür, 3 Einlegeböden, 2 Schubkästen</p> <p><b>T 30,3 cm</b></p>	968,- 968,- 1022,- 1022,- 1134,- 1134,-	1017,- 1017,- 1073,- 1073,- 1190,- 1190,-	 <p><b>76910 L</b> B 45,0 cm <b>76911 R</b> B 45,0 cm <b>76912 L</b> B 60,0 cm <b>76913 R</b> B 60,0 cm</p> <p><b>mit Spiegeltür</b> Schuhschrank 1 Tür, 1 Boden, 6 Schuhroste, 1 Schutzmatte inkl. Push to open und Mattierungspunkt</p> <p><b>T 39,9 cm</b> max. Schuhlänge bei Schuhrosten 34,0 cm</p>	1138,- 1138,- 1295,- 1295,-	1194,- 1194,- 1360,- 1360,-
 <p><b>76884 L</b> B 37,5 cm <b>76885 R</b> B 37,5 cm <b>60212 L</b> B 45,0 cm <b>60213 R</b> B 45,0 cm <b>60214 L</b> B 60,0 cm <b>60215 R</b> B 60,0 cm</p> <p>wie vor</p> <p><b>T 39,9 cm</b></p>	968,- 968,- 1022,- 1022,- 1134,- 1134,-	1017,- 1017,- 1073,- 1073,- 1190,- 1190,-			
 <p><b>76894 L</b> B 45,0 cm <b>76895 R</b> B 45,0 cm <b>76896 L</b> B 60,0 cm <b>76897 R</b> B 60,0 cm</p> <p>Schuhschrank 1 Tür, 1 Boden, 5 Schuhroste, 1 Schutzmatte, 2 Schubkästen</p> <p><b>T 39,9 cm</b> max. Schuhlänge bei Schuhrosten 34,0 cm</p>	1171,- 1171,- 1309,- 1309,-	1229,- 1229,- 1374,- 1374,-	 <p><b>88031 L</b> B 60,0 cm <b>88032 R</b> B 60,0 cm</p> <p><b>mit Spiegeltür</b> Schuhschrank 1 Tür, 9 Z-Böden inkl. Push to open und Mattierungspunkt</p> <p><b>T 20,7 cm</b> max. vordere Schuhhöhe 5,5 cm max. Schuhbreite 13,5 cm</p>	1413,- 1413,-	1484,- 1484,-
 <p><b>76900 L</b> B 60,0 cm <b>76901 R</b> B 60,0 cm</p> <p>Garderobe 1 Tür, 1 Boden, 1 Kleiderstange ausziehbar, 2 Schubkästen</p> <p><b>T 39,9 cm</b> Mantellänge ca. 110,0 cm</p>	1206,- 1206,-	1269,- 1269,-	 <p><b>76914 L</b> B 60,0 cm <b>76915 R</b> B 60,0 cm</p> <p><b>mit Spiegeltür</b> Garderobe 1 Tür, 2 Böden, 1 Kleiderstange ausziehbar inkl. Push to open und Mattierungspunkt</p> <p><b>T 39,9 cm</b> Mantellänge ca. 110,0 cm</p> <p><b>Gegen Aufpreis:</b> <b>1 x 90464</b> 2er-Set Innenschub- kästen B 60 cm (hinter Türen)</p>	1176,- 1176,-	1234,- 1234,-
 <p><b>76902 L</b> B 45,0 cm <b>76903 R</b> B 45,0 cm <b>76904 L</b> B 60,0 cm <b>76905 R</b> B 60,0 cm</p> <p><b>mit Spiegeltür</b> Korpuselement (Stauraum) 1 Tür, 4 Böden inkl. Push to open und Mattierungspunkt</p> <p><b>T 30,3 cm</b></p>	975,- 975,- 1099,- 1099,-	1024,- 1024,- 1159,- 1159,-	 <p><b>82865 L</b> B 45,0 cm <b>82866 R</b> B 45,0 cm <b>82867 L</b> B 60,0 cm <b>82868 R</b> B 60,0 cm</p> <p>Korpuselement (Stauraum) 1 Tür mit Glasausschnitt 1 R, 2 Böden (nicht verstellbar), 2 Einlegeböden</p> <p><b>T 30,3 cm</b></p>	1022,- 1022,- 1131,- 1131,-	1073,- 1073,- 1187,- 1187,-
 <p><b>76906 L</b> B 45,0 cm <b>76907 R</b> B 45,0 cm <b>76908 L</b> B 60,0 cm <b>76909 R</b> B 60,0 cm</p> <p>wie vor</p> <p><b>T 39,9 cm</b></p>	975,- 975,- 1099,- 1099,-	1024,- 1024,- 1159,- 1159,-	 <p>Spiegelrückwand, abweichende Rückwandfarbe und Beleuchtung siehe Seiten 102/104 und 105.</p> <p>wie vor</p> <p><b>T 39,9 cm</b></p>	1022,- 1022,- 1131,- 1131,-	1073,- 1073,- 1187,- 1187,-

Durchgehende Lochreihe im Schuhrost-/Z-Bodenbereich.





Elemente standardmäßig mit Push to open.  
Griffleiste oder Griff auf Wunsch (siehe Seite 5).

# KARA-FRAME - DIELEN

Hochglanz Aufpreise Korpushülle + Front siehe Tabellen D/E/F Seite 107.  
 Bitte Außenseiten mit insgesamt 2,2 cm beachten siehe Seite 4.  
 Kufen (Höhe + 8,8 cm) / Sockelgleiter (Höhe -0,4 cm) siehe Seite 101.

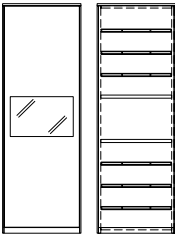
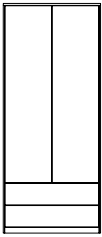
## Korpuselemente 5 R, Höhe 182,1 cm

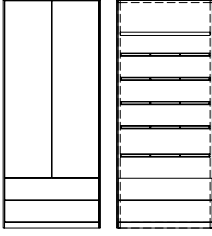
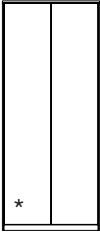
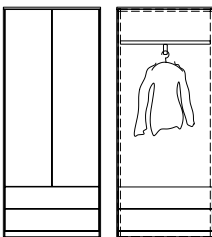
(Abdeckblätter bis 270,0 cm durchgehend)

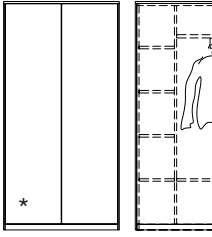
Best.-Nr. / Maße Beschreibung	PG 1	PG 2	Best.-Nr. / Maße Beschreibung	PG 1	PG 2
 <p><b>82869 L</b> B 45,0 cm  <b>82870 R</b> B 45,0 cm  <b>82871 L</b> B 60,0 cm  <b>82872 R</b> B 60,0 cm</p> <p>Schuhschrank                      1 Tür mit Glasausschnitt 1 R,                      2 Böden (nicht verstellbar),                      6 Schuhroste,                      2 Schutzmatzen</p> <p><b>T 39,9 cm</b>                      max. Schuhlänge bei                      Schuhrosten 34,0 cm</p> <p>Spiegelrückwand,                      abweichende                      Rückwandfarbe und                      Beleuchtung siehe                      Seiten 102/104 und                      105.</p>	1236,- 1236,- 1400,- 1400,-	1299,- 1299,- 1470,- 1470,-	 <p><b>76982</b> B 75,0 cm  <b>76983</b> B 90,0 cm</p> <p>Korpuselement (Stauraum)                      2 Türen,                      3 Einlegeböden,                      2 Schubkästen</p> <p><b>T 30,3 cm</b></p> <p><b>61423</b> B 75,0 cm  <b>60217</b> B 90,0 cm</p> <p>wie vor  <b>T 39,9 cm</b></p>	1351,- 1453,-	1418,- 1526,-
 <p><b>76980</b> B 75,0 cm  <b>76981</b> B 90,0 cm</p> <p>Korpuselement (Stauraum)                      2 Türen,                      4 Einlegeböden</p> <p><b>T 30,3 cm</b></p> <p><b>61424</b> B 75,0 cm  <b>60216</b> B 90,0 cm</p> <p>wie vor  <b>T 39,9 cm</b></p>	1190,- 1285,-	1246,- 1344,-	 <p><b>76972</b> B 75,0 cm  <b>76973</b> B 90,0 cm</p> <p>Schuhschrank                      2 Türen, 1 Boden, 5 Schuhroste,                      1 Schutzmatte, 2 Schubkästen</p> <p><b>T 39,9 cm</b>                      max. Schuhlänge bei                      Schuhrosten 34,0 cm</p>	1558,- 1684,-	1631,- 1768,-
 <p><b>76967</b> B 75,0 cm  <b>76968</b> B 90,0 cm</p> <p>Schuhschrank                      2 Türen, 1 Boden,                      6 Schuhroste, 1 Schutzmatte</p> <p><b>T 39,9 cm</b>                      max. Schuhlänge bei                      Schuhrosten 34,0 cm</p>	1411,- 1533,-	1479,- 1607,-	 <p><b>76974</b> B 75,0 cm</p> <p>Garderobe                      2 Türen, 1 Boden,                      1 Kleiderstange ausziehbar,                      2 Schubkästen</p> <p><b>T 39,9 cm</b>                      Mantellänge ca. 110,0 cm</p>	1411,-	1484,-
 <p><b>76969</b> B 75,0 cm</p> <p>Garderobe                      2 Türen, 2 Böden,                      1 Kleiderstange ausziehbar</p> <p><b>T 39,9 cm</b>                      Mantellänge ca. 110,0 cm</p> <p><b>Gegen Aufpreis:</b>  <b>1 x 90465</b> 2er-Set Innenschub-                      kästen B 75 cm                      (hinter Türen)</p>	1250,- 310,-	1311,- 310,-	 <p><b>76975</b> B 90,0 cm</p> <p>Garderobe                      2 Türen, 1 Mittelseite, 6 Böden,                      1 Kleiderstange ausziehbar</p> <p><b>T 39,9 cm</b>                      Mantellänge ca. 110,0 cm</p> <p><b>Gegen Aufpreis:</b>  <b>1 x 90464</b> 2er-Set Innen-                      schubkästen B 60                      cm (hinter Türen)</p>	1500,- 285,-	1575,- 285,-

Durchgehende Lochreihe im Schuhrost-/Z-Bodenbereich.

Elemente standardmäßig mit Push to open.  
 Griffleiste\* oder Griff auf Wunsch (siehe Seite 5).

# KARA-FRAME - DIELEN





Hochglanz Aufpreise Korpuschülle + Front siehe Tabellen D/E/F Seite 107.  
 Bitte Außenseiten mit insgesamt 2,2 cm beachten siehe Seite 4.  
 Kufen (Höhe + 8,8 cm) / Sockelgleiter (Höhe -0,4 cm) siehe Seite 101.

## Korpuselemente 5 R, Höhe 182,1 cm

(Abdeckblätter bis 270,0 cm durchgehend)

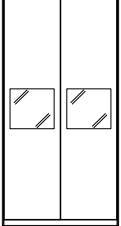
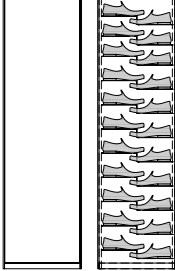
## Korpuselemente 6 R, Höhe 217,3 cm

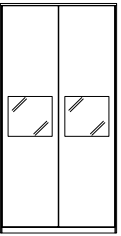
(Abdeckblätter bis 270,0 cm durchgehend)

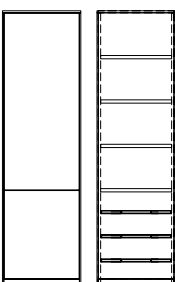
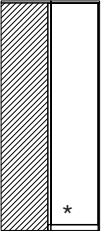
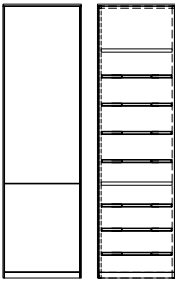
Best.-Nr. / Maße Beschreibung	PG 1	PG 2	Best.-Nr. / Maße Beschreibung	PG 1	PG 2			
 <p><b>82873</b> B 90,0 cm Korpuselement (Stauraum) 2 Türen mit Glasausschnitt 1 R, 2 Böden (nicht verstellbar), 2 Einlegeböden <b>T 30,3 cm</b></p>	1523,-	1598,-	 <p><b>87962 L</b> B 60,0 cm <b>87963 R</b> B 60,0 cm Schuhschrank 1 Tür, 11 Z-Böden <b>T 20,7 cm</b> max. vordere Schuhhöhe 5,5 cm max. Schuhbreite 13,5 cm</p>	1473,- 1473,-	1547,- 1547,-			
 <p><b>77487</b> B 90,0 cm wie vor <b>T 39,9 cm</b></p> <p>Spiegelrückwand, abweichende Rückwandfarbe und Beleuchtung siehe Seiten 102/104 und 105.</p>	1523,-	1598,-		 <p><b>82874</b> B 90,0 cm Schuhschrank 2 Türen mit Glasausschnitt 1 R, 2 Böden (nicht verstellbar), 6 Schuhroste, 2 Schutzmatzen <b>T 39,9 cm</b> max. Schuhlänge bei Schuhrosten 34,0 cm</p>	1901,-	1997,-	 <p><b>31168 L</b> B 37,5 cm <b>31169 R</b> B 37,5 cm <b>61017 L</b> B 45,0 cm <b>61018 R</b> B 45,0 cm <b>30563 L</b> B 60,0 cm <b>30564 R</b> B 60,0 cm Korpuselement (Stauraum) 2 Türen, 4 Einlegeböden <b>T 39,9 cm</b></p>	987,- 987,- 1045,- 1045,- 1171,- 1171,-
 <p>Spiegelrückwand, abweichende Rückwandfarbe und Beleuchtung siehe Seiten 102/104 und 105.</p>			 <p><b>33062 L</b> B 45,0 cm <b>33063 R</b> B 45,0 cm <b>32586 L</b> B 60,0 cm <b>32587 R</b> B 60,0 cm Schuhschrank (Stauraum) 2 Türen, 4 Böden, 3 Schuhroste, 1 Schutzmatte <b>T 39,9 cm</b> max. Schuhlänge bei Schuhrosten 34,0 cm</p>	1148,- 1148,- 1292,- 1292,-	1201,- 1201,- 1355,- 1355,-			
 <p><b>61422</b> Schenkel 77,1 x 77,1 cm 2 Türen, 4 Einlegeböden <b>T 39,9 cm</b> - Weiterbau nur in gleicher oder geringerer Tiefe möglich.</p>	2004,-	2104,-	 <p><b>33064 L</b> B 45,0 cm <b>33065 R</b> B 45,0 cm <b>32588 L</b> B 60,0 cm <b>32589 R</b> B 60,0 cm Schuhschrank 2 Türen, 2 Böden, 7 Schuhroste, 2 Schutzmatzen <b>T 39,9 cm</b> max. Schuhlänge bei Schuhrosten 34,0 cm</p>	1260,- 1260,- 1423,- 1423,-	1323,- 1323,- 1495,- 1495,-			

Durchgehende Lochreihe im Schuhrost-/Z-Bodenbereich.

Elemente standardmäßig mit Push to open.  
Griffleiste\* oder Griff auf Wunsch (siehe Seite 5).

## Korpuselemente 6 R, Höhe 217,3 cm

(Abdeckblätter bis 270,0 cm durchgehend)

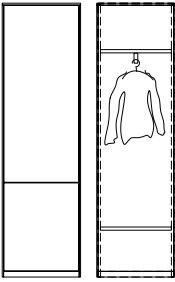
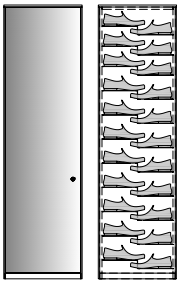
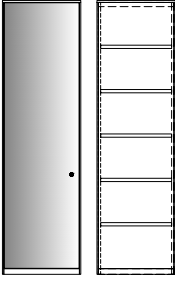
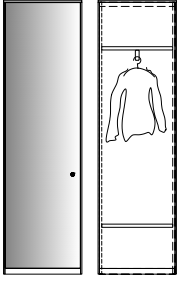
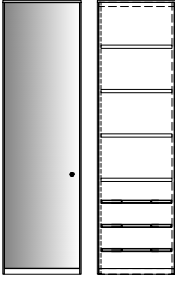
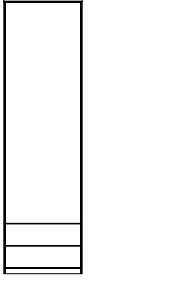
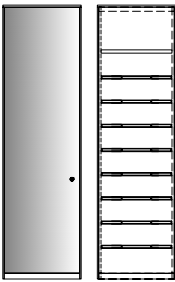
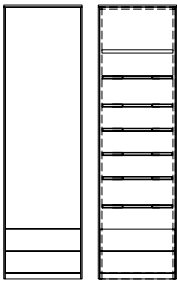



Best.-Nr. / Maße Beschreibung		PG 1	PG 2	Best.-Nr. / Maße Beschreibung		PG 1	PG 2
	<b>32592 L</b> B 60,0 cm <b>32593 R</b> B 60,0 cm  Garderobe 1 Tür, 2 Böden, 1 Kleiderstange ausziehbar Die obere und untere Front sind zu einer Tür verbunden  <b>T 39,9 cm</b>  Mantellänge ca. 123,0 cm  <b>Gegen Aufpreis:</b> <b>1 x 90464</b> 2er-Set Innenschubkästen B 60 cm (hinter Türen)	1180,- 1180,-	1239,- 1239,-		<b>88033 L</b> B 60,0 cm <b>88034 R</b> B 60,0 cm  <b>mit Spiegeltür</b> Schuhschrank 1 Tür, 11 Z-Böden inkl. Push to open und Mattierungspunkt  <b>T 20,7 cm</b>  max. vordere Schuhhöhe 5,5 cm max. Schuhbreite 13,5 cm	1609,- 1609,-	1689,- 1689,-
	<b>75534 L</b> B 45,0 cm <b>75535 R</b> B 45,0 cm <b>75536 L</b> B 60,0 cm <b>75537 R</b> B 60,0 cm  <b>mit Spiegeltür</b> Korpuselement (Stauraum) 1 Tür, 5 Böden inkl. Push to open und Mattierungspunkt  <b>T 39,9 cm</b>	1092,- 1092,-	1148,- 1148,-		<b>75354 L</b> B 60,0 cm <b>75355 R</b> B 60,0 cm  <b>mit Spiegeltür</b> Garderobe 1 Tür, 2 Böden, 1 Kleiderstange ausziehbar inkl. Push to open und Mattierungspunkt  <b>T 39,9 cm</b>  Mantellänge ca. 123,0 cm  <b>Gegen Aufpreis:</b> <b>1 x 90464</b> 2er-Set Innenschubkästen B 60 cm (hinter Türen)	1283,- 1283,-	1344,- 1344,-
	<b>75538 L</b> B 45,0 cm <b>75539 R</b> B 45,0 cm <b>75540 L</b> B 60,0 cm <b>75541 R</b> B 60,0 cm  <b>mit Spiegeltür</b> Schuhschrank (Stauraum) 1 Tür, 4 Böden, 3 Schuhroste, 1 Schutzmatte, inkl. Push to open und Mattierungspunkt  <b>T 39,9 cm</b>  max. Schuhlänge bei Schuhrosten 34,0 cm	1192,- 1192,-	1250,- 1250,-		<b>60220 L</b> B 45,0 cm <b>60221 R</b> B 45,0 cm <b>60222 L</b> B 60,0 cm <b>60223 R</b> B 60,0 cm  Korpuselement (Stauraum) 1 Tür, 4 Einlegeböden, 2 Schubkästen  <b>T 39,9 cm</b>	1129,- 1129,-	1185,- 1185,-
	<b>75542 L</b> B 45,0 cm <b>75543 R</b> B 45,0 cm <b>75544 L</b> B 60,0 cm <b>75545 R</b> B 60,0 cm  <b>mit Spiegeltür</b> Schuhschrank 1 Tür, 1 Boden, 8 Schuhroste, 1 Schutzmatte inkl. Push to open und Mattierungspunkt  <b>T 39,9 cm</b>  max. Schuhlänge bei Schuhrosten 34,0 cm	1283,- 1283,-	1344,- 1344,-		<b>33078 L</b> B 45,0 cm <b>33079 R</b> B 45,0 cm <b>32610 L</b> B 60,0 cm <b>32611 R</b> B 60,0 cm  Schuhschrank 1 Tür, 1 Boden, 6 Schuhroste, 1 Schutzmatte, 2 Schubkästen  <b>T 39,9 cm</b>  max. Schuhlänge bei Schuhrosten 34,0 cm	1292,- 1292,-	1355,- 1355,-

Durchgehende Lochreihe im Schuhrost-/Z-Bodenbereich.

Elemente standardmäßig mit Push to open.  
Griffeleiste oder Griff auf Wunsch (siehe Seite 5).

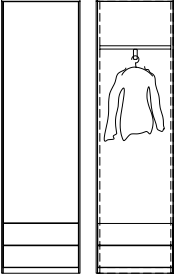
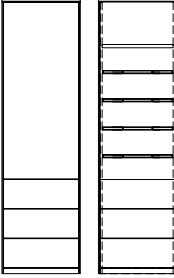
## Korpuselemente 6 R, Höhe 217,3 cm

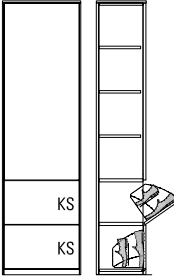
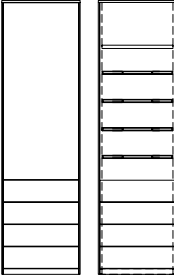
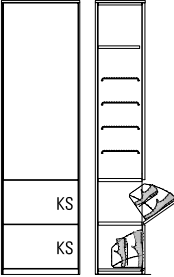
(Abdeckblätter bis 270,0 cm durchgehend)

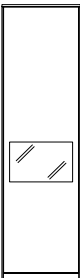

Best.-Nr. / Maße Beschreibung	PG 1	PG 2	Best.-Nr. / Maße Beschreibung	PG 1	PG 2
 <p><b>32612 L</b> B 60,0 cm <b>32613 R</b> B 60,0 cm</p> <p>Garderobe</p> <p>2 Türen, 1 Boden, 1 Kleiderstange ausziehbar, 2 Schubkästen</p> <p><b>T 39,9 cm</b></p> <p>Mantellänge ca. 123,0 cm</p>	1302,- 1302,-	1365,- 1365,-	 <p><b>28431 L</b> B 45,0 cm <b>28432 R</b> B 45,0 cm <b>28433 L</b> B 60,0 cm <b>28434 R</b> B 60,0 cm</p> <p>Schuhschrank</p> <p>1 Tür, 1 Boden, 4 Schuhroste, 1 Schutzmatte, 3 Auszüge 0,66 R</p> <p><b>T 39,9 cm</b></p> <p>max. Schuhlänge bei Schuhrosten 34,0 cm</p>	1316,- 1316,- 1470,- 1470,-	1379,- 1379,- 1542,- 1542,-
 <p><b>61437 L</b> B 45,0 cm <b>61438 R</b> B 45,0 cm <b>61439 L</b> B 60,0 cm <b>61440 R</b> B 60,0 cm</p> <p>Korpuselement (Stauraum)</p> <p>1 Tür, 3 Einlegeböden, 4 Schubkästen</p> <p><b>T 39,9 cm</b></p>	1274,- 1274,- 1414,- 1414,-	1337,- 1337,- 1484,- 1484,-	 <p><b>28435 L</b> B 60,0 cm <b>28436 R</b> B 60,0 cm</p> <p>Schuhschrank (Stauraum)</p> <p>1 Tür, 3 Böden, 2 Schuhklappen inkl. 2 reihigem Schuhkorb 1 R</p> <p><b>T 39,9 cm</b></p> <p>Detailansicht mit Maßen siehe Seite 112.</p>	1411,- 1411,-	1484,- 1484,-
 <p><b>28427 L</b> B 45,0 cm <b>28428 R</b> B 45,0 cm <b>28429 L</b> B 60,0 cm <b>28430 R</b> B 60,0 cm</p> <p>Schuhschrank</p> <p>1 Tür, 1 Boden, 4 Schuhroste, 1 Schutzmatte, 4 Schubkästen</p> <p><b>T 39,9 cm</b></p> <p>max. Schuhlänge bei Schuhrosten 34,0 cm</p>	1386,- 1386,- 1542,- 1542,-	1456,- 1456,- 1621,- 1621,-	 <p><b>28437 L</b> B 60,0 cm <b>28438 R</b> B 60,0 cm</p> <p>Schuhschrank</p> <p>1 Tür, 1 Boden, 4 Schuhroste, 1 Schutzmatte, 2 Schuhklappen inkl. 2 reihigem Schuhkorb 1 R</p> <p><b>T 39,9 cm</b></p> <p>max. Schuhlänge bei Schuhrosten 34,0 cm</p> <p>Detailansicht mit Maßen siehe Seite 112.</p>	1540,- 1540,-	1621,- 1621,-
 <p><b>61441 L</b> B 45,0 cm <b>61442 R</b> B 45,0 cm <b>61443 L</b> B 60,0 cm <b>61444 R</b> B 60,0 cm</p> <p>Korpuselement (Stauraum)</p> <p>1 Tür, 3 Einlegeböden, 3 Auszüge 0,66 R</p> <p><b>T 39,9 cm</b></p>	1201,- 1201,- 1337,- 1337,-	1264,- 1264,- 1404,- 1404,-	 <p><b>60299 L</b> B 45,0 cm <b>60300 R</b> B 45,0 cm <b>60301 L</b> B 60,0 cm <b>60302 R</b> B 60,0 cm</p> <p>Korpuselement (Stauraum)</p> <p>1 Tür mit Glasausschnitt 1 R, 2 Böden (nicht verstellbar), 3 Einlegeböden</p> <p><b>T 39,9 cm</b></p> <p>Spiegelrückwand, abweichende Rückwandfarbe und Beleuchtung siehe Seiten 102/104 und 105.</p>	1120,- 1120,- 1241,- 1241,-	1171,- 1171,- 1304,- 1304,-

Durchgehende Lochreihe im Schuhrost-/Z-Bodenbereich.

Elemente standardmäßig mit Push to open.  
Griffleiste oder Griff auf Wunsch (siehe Seite 5).

## Korpuselemente 6 R, Höhe 217,3 cm

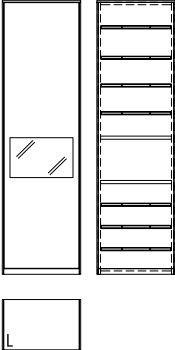
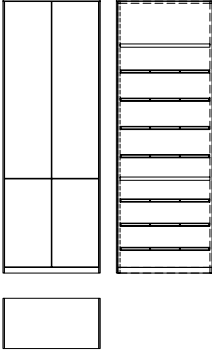
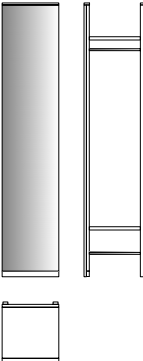
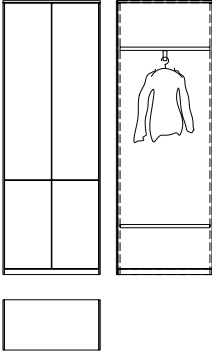
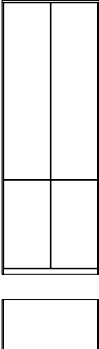
(Abdeckblätter bis 270,0 cm durchgehend)

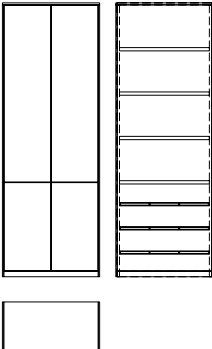
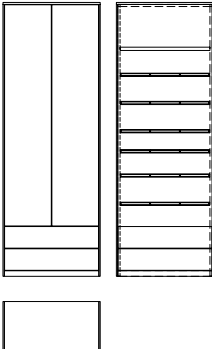
Best.-Nr. / Maße Beschreibung	PG 1	PG 2	Best.-Nr. / Maße Beschreibung	PG 1	PG 2
 <p><b>82875 L</b> B 45,0 cm  <b>82876 R</b> B 45,0 cm  <b>82877 L</b> B 60,0 cm  <b>82878 R</b> B 60,0 cm</p> <p>Schuhschrank                      1 Tür mit Glasausschnitt 1 R,                      2 Böden (nicht verstellbar),                      7 Schuhroste,                      2 Schutzmatzen</p> <p><b>T 39,9 cm</b>                      max. Schuhlänge bei                      Schuhrosten 34,0 cm</p> <p>Spiegelrückwand,                      abweichende                      Rückwandfarbe und                      Beleuchtung siehe                      Seiten 102/104 und                      105.</p>	1351,- 1351,- 1533,- 1533,-	1418,- 1418,- 1607,- 1607,-	 <p><b>32809</b> B 75,0 cm  <b>32810</b> B 90,0 cm</p> <p>Schuhschrank                      4 Türen, 2 Böden,                      7 Schuhroste, 2 Schutzmatzen</p> <p><b>T 39,9 cm</b>                      max. Schuhlänge bei                      Schuhrosten 34,0 cm</p>	1705,- 1845,-	1792,- 1936,-
 <p><b>76444</b> ohne Spiegel  <b>76445</b> mit Spiegel (Abb.)</p> <p>Offenes Garderobenelement                      1 Schuhrost, 2 Böden,                      1 Kleiderstange                      B 45,0, T 47,6 cm</p> <p>Nicht in Hochglanz möglich                      Schuhrost / Kleiderstange                      Edelstahlfarbig (Standard)                      Schwarz matt (auf Wunsch)</p>	1159,- 1453,-	1213,- 1526,-	 <p><b>32813</b> B 75,0 cm</p> <p>Garderobe                      2 Türen, 2 Böden,                      1 Kleiderstange ausziehbar                      Die obere und untere Front                      sind zu einer Tür verbunden</p> <p><b>T 39,9 cm</b>                      Mantellänge ca. 123,0 cm</p> <p><b>Gegen Aufpreis:</b>  <b>1 x 90465</b> 2er-Set Innenschub-                      kästen B 75 cm                      (hinter Türen)</p>	1369,-	1439,-  310,- 310,-
 <p><b>61426</b> B 75,0 cm  <b>61427</b> B 90,0 cm</p> <p>Korpuselement (Stauraum)                      4 Türen,                      4 Einlegeböden</p> <p><b>T 39,9 cm</b></p>	1418,- 1516,-	1486,- 1591,-	 <p><b>61428</b> B 75,0 cm  <b>60224</b> B 90,0 cm</p> <p>Korpuselement (Stauraum)                      2 Türen,                      4 Einlegeböden,                      2 Schubkästen</p> <p><b>T 39,9 cm</b></p>	1442,- 1554,-	1512,- 1626,-
 <p><b>32807</b> B 75,0 cm  <b>32808</b> B 90,0 cm</p> <p>Schuhschrank (Stauraum)                      4 Türen, 4 Böden,                      3 Schuhroste, 1 Schutzmatte</p> <p><b>T 39,9 cm</b>                      max. Schuhlänge bei                      Schuhrosten 34,0 cm</p>	1554,- 1670,-	1628,- 1757,-	 <p><b>32815</b> B 75,0 cm  <b>32816</b> B 90,0 cm</p> <p>Schuhschrank                      2 Türen, 1 Boden,                      6 Schuhroste, 1 Schutzmatte,                      2 Schubkästen</p> <p><b>T 39,9 cm</b>                      max. Schuhlänge bei                      Schuhrosten 34,0 cm</p>	1661,- 1801,-	1745,- 1892,-

Durchgehende Lochreihe im Schuhrost-/Z-Bodenbereich.

Elemente standardmäßig mit Push to open.  
 Griffleiste oder Griff auf Wunsch (siehe Seite 5).

## Korpuselemente 6 R, Höhe 217,3 cm

(Abdeckblätter bis 270,0 cm durchgehend)

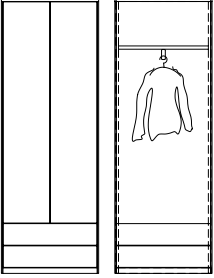
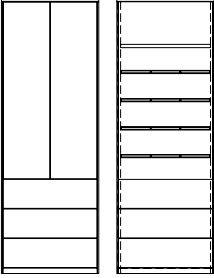
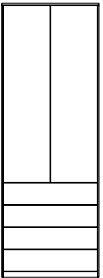
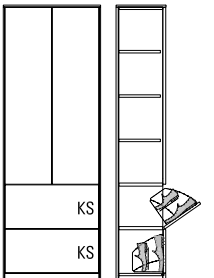
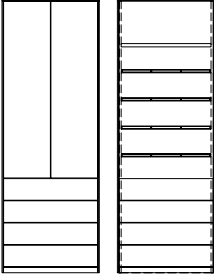
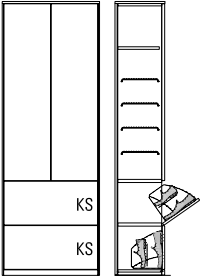
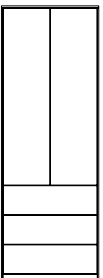
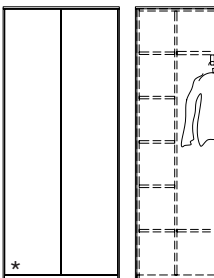
Best.-Nr. / Maße Beschreibung	PG 1	PG 2	Best.-Nr. / Maße Beschreibung	PG 1	PG 2
 <p><b>32817</b> B 75,0 cm Garderobe 2 Türen, 1 Boden, 1 Kleiderstange ausziehbar, 2 Schubkästen <b>T 39,9 cm</b> Mantellänge ca. 123,0 cm</p>	1467,-	1537,-	 <p><b>28454</b> B 75,0 cm <b>28455</b> B 90,0 cm Schuhschrank (Stauraum) 2 Türen, 1 Boden, 4 Schuhroste, 1 Schutzmatte, 3 Auszüge 0,66 R <b>T 39,9 cm</b> max. Schuhlänge bei Schuhrosten 34,0 cm</p>	1673,- 1806,-	1761,- 1897,-
 <p><b>29792</b> B 75,0 cm <b>29793</b> B 90,0 cm Korpuselement (Stauraum) 2 Türen, 3 Einlegeböden, 4 Schubkästen <b>T 39,9 cm</b></p>	1600,- 1719,-	1680,- 1801,-	 <p><b>28456</b> B 75,0 cm <b>28457</b> B 90,0 cm Schuhschrank (Stauraum) 2 Türen, 3 Böden, 2 Schuhklappen inkl. 2 reihigem Schuhkorb 1 R <b>T 39,9 cm</b> Detailansicht mit Maßen siehe Seite 112.</p>	1640,- 1764,-	1726,- 1855,-
 <p><b>28452</b> B 75,0 cm <b>28453</b> B 90,0 cm Schuhschrank (Stauraum) 2 Türen, 1 Boden, 4 Schuhroste, 1 Schutzmatte, 4 Schubkästen <b>T 39,9 cm</b> max. Schuhlänge bei Schuhrosten 34,0 cm</p>	1757,- 1890,-	1843,- 1983,-	 <p><b>28458</b> B 75,0 cm <b>28459</b> B 90,0 cm Schuhschrank (Stauraum) 2 Türen, 1 Boden, 4 Schuhroste, 1 Schutzmatte 2 Schuhklappen inkl. 2 reihigem Schuhkorb 1 R <b>T 39,9 cm</b> max. Schuhlänge bei Schuhrosten 34,0 cm Detailansicht mit Maßen siehe Seite 112.</p>	1794,- 1936,-	1885,- 2032,-
 <p><b>29788</b> B 75,0 cm <b>29789</b> B 90,0 cm Korpuselement (Stauraum) 2 Türen, 3 Einlegeböden, 3 Auszüge 0,66 R <b>T 39,9 cm</b></p>	1523,- 1631,-	1598,- 1717,-	 <p><b>61445</b> B 90,0 cm Garderobe 2 Türen, 1 Mittelseite, 7 Böden, 1 Kleiderstange ausziehbar <b>T 39,9 cm</b> Mantellänge ca. 123,0 cm <b>Gegen Aufpreis:</b> <b>1 x 90464</b> 2er-Set Innen- schubkästen B 60 cm (hinter Türen)</p>	1591,- 285,-	1670,- 285,-

Durchgehende Lochreihe im Schuhrost-/Z-Bodenbereich.

Elemente standardmäßig mit Push to open.  
Griffleiste\* oder Griff auf Wunsch (siehe Seite 5).

## Korpuselemente 6 R, Höhe 217,3 cm

(Abdeckblätter bis 270,0 cm durchgehend)

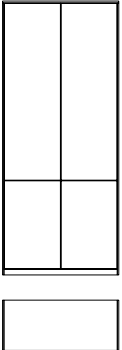
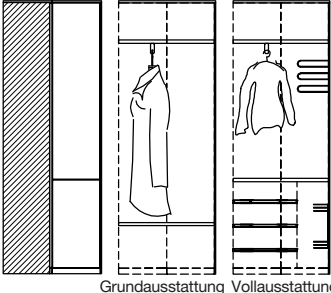
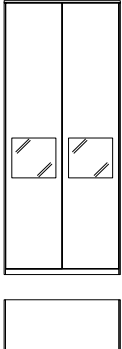
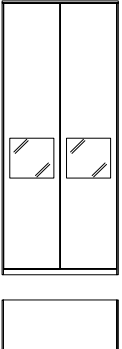
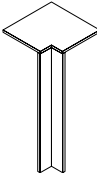
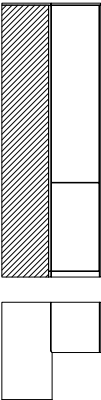
Best.-Nr. / Maße Beschreibung	PG 1	PG 2	Best.-Nr. / Maße Beschreibung	PG 1	PG 2
 <p><b>61446</b> B 90,0 cm Garderobe 2 Türen, 1 Mittelseite, 7 Böden, 1 Kleiderstange ausziehbar Die obere und untere Front sind zu einer Tür verbunden <b>T 39,9 cm</b> Mantellänge ca. 123,0 cm <b>Gegen Aufpreis:</b> 1 x <b>90464</b> 2er-Set Innen- schubkästen B 60 cm (hinter Türen)</p>	1680,-	1766,-	 <p><b>61447</b> Schenkel 77,1 x 77,1 cm 2 Türen, 2 Böden, 1 Kleiderstange ausziehbar Die obere und untere Front sind zu einer Tür verbunden <b>T 39,9 cm</b> Tuchhalter Innenausstattung Schuhschrank</p> <p>Grundausstattung Vollaussattung</p>	2184,-	2293,-
 <p><b>77220</b> B 90,0 cm Korpuselement (Stauraum) 2 Türen mit Glasausschnitt 1 R, 2 Böden (nicht verstellbar), 3 Einlegeböden <b>T 39,9 cm</b> Spiegelrückwand, abweichende Rückwandfarbe und Beleuchtung siehe Seiten 102/104 und 105.</p>	1689,-	1773,-	<p>Mantellänge bei Grundausstattung ca. 123,0 cm bei Vollaussattung ca. 92,0 cm <b>Gegen Aufpreis:</b> <b>90849</b> Tuchhalter <b>90850</b> Innenausstattung Schuhschrank bestehend aus: 3 Schuhroste, 1 schwenkbaren Doppelkorb, 1 Schutzmatte</p>	63,- 394,-	63,- 394,-
 <p><b>82879</b> B 90,0 cm Schuhschrank 2 Türen mit Glasausschnitt 1 R, 2 Böden (nicht verstellbar), 7 Schuhroste, 2 Schutzmatzen <b>T 39,9 cm</b> max. Schuhlänge bei Schuhrosten 34,0 cm Spiegelrückwand, abweichende Rückwandfarbe und Beleuchtung siehe Seiten 102/104 und 105.</p>	2097,-	2205,-	 <p><b>91771</b> Schenkel 32,5 x 32,5 cm 1 Eckabdeckblatt, 1 Eckleiste <b>T 26,4 cm</b></p> <p><b>91772</b> Schenkel 42,1 x 42,1 cm wie vor <b>T 36,0 cm</b></p> <p><b>90220</b> Schenkel 42,1 x 42,1 cm wie vor <b>T 39,6 cm</b></p> <p><b>93793</b> Eckleiste (ohne Eckabdeckblatt) Weiterbau nur mit einem Korpuselement 6 Raster</p> <p><b>93794</b> Eckleiste (ohne Eckabdeckblatt) Weiterbau nur mit einem Korpuselement 6 Raster</p> <p><b>Gegen Aufpreis:</b> <b>1 x 91622</b> Hochgl. Eckabdeckblatt (Eckleiste in Hochglanz nicht möglich)</p> <p>– Ecke nicht als Stauraum nutzbar. – einseitige Abdeck- blathtiefenkürzung ohne Aufpreis – Eine Ausklin- kung von max. 22,5 / 32,1 cm ist möglich. (Brand- schutztechnische Auflagen müssen beachtet werden.)</p>	289,-	301,-
 <p><b>61448</b> Schenkel 77,1 x 77,1 cm 2 Türen, 4 Einlegeböden Die obere und untere Front sind zu einer Tür verbunden <b>T 39,9 cm</b> – Weiterbau nur in gleicher oder geringerer Tiefe möglich.</p>	2223,-	2335,-			

Durchgehende Lochreihe im Schuhrost-/Z-Bodenbereich.











Elemente standardmäßig mit Push to open.  
Griffeleiste oder Griff auf Wunsch (siehe Seite 5).

## Kleiderschränke 6 R, Höhe 217,3 cm

(Abdeckblätter bis 270,0 cm durchgehend)

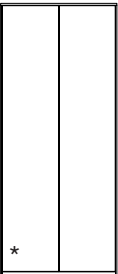
## Hängeelemente 0,5 R, Höhe 20,8 cm

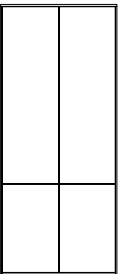
(Abdeckblätter bis 270,0 cm durchgehend)

Best.-Nr. / Maße Beschreibung	PG 1	PG 2	Best.-Nr. / Maße Beschreibung	PG 1	PG 2
 <p><b>77682 L</b> B 45,0 cm <b>77683 R</b> B 45,0 cm</p> <p>1 Tür, 2 Einlegeböden, 1 Kleiderstange (Belastbarkeit max. 25 kg)</p> <p><b>T 62,3 cm</b></p> <p><b>Gegen Aufpreis:</b> 1 x <b>92867</b> Einlegeboden B 45 cm 68,- 1 x <b>93163</b> Kleiderstange B 45 cm 40,- 1 x <b>93538</b> Preisreduktion Innen- ausst. B45,0 -133,-</p> <p><b>Weiteres Zubehör für Kleiderschränke siehe Seite 104.</b></p>	1106,-	1164,-	 <p><b>78592</b> B 45,0 cm 525,- <b>78593</b> B 60,0 cm 574,- <b>78594</b> B 75,0 cm 625,- <b>78595</b> B 90,0 cm 674,- <b>78596</b> B 105,0 cm 807,- <b>78597</b> B 120,0 cm 854,- <b>78598</b> B 135,0 cm 898,- <b>78599</b> B 150,0 (75/75) cm 940,-</p> <p>Hängeelement 1 Schubkasten <b>T 30,3 cm</b></p>	525,-	553,-
 <p><b>77686 L</b> B 45,0 cm <b>77687 R</b> B 45,0 cm</p> <p>1 Tür, 2 Einlegeböden, 1 Kleiderstange (Belastbarkeit max. 25 kg)</p> <p>Die obere und untere Front sind zu einer Tür verbunden</p> <p><b>T 62,3 cm</b></p> <p><b>Gegen Aufpreis:</b> 1 x <b>92867</b> Einlegeboden B 45 cm 68,- 1 x <b>93163</b> Kleiderstange B 45 cm 40,- 1 x <b>93538</b> Preisreduktion Innen- ausst. B45,0 -133,-</p> <p><b>Weiteres Zubehör für Kleiderschränke siehe Seite 104.</b></p>	1155,-	1211,-	 <p><b>32490</b> B 45,0 cm 525,- <b>32491</b> B 60,0 cm 574,- <b>32492</b> B 75,0 cm 625,- <b>32493</b> B 90,0 cm 674,- <b>32494</b> B 105,0 cm 807,- <b>32495</b> B 120,0 cm 854,- <b>28762</b> B 135,0 cm 898,- <b>77496</b> B 150,0 (75/75) cm 940,-</p> <p>wie vor <b>T 39,9 cm</b></p>	525,-	553,-
 <p><b>77722</b> B 90,0 cm</p> <p>2 Türen, 2 Einlegeböden, 1 Kleiderstange (Belastbarkeit max. 25 kg)</p> <p><b>T 62,3 cm</b></p> <p><b>Gegen Aufpreis:</b> 1 x <b>92869</b> Einlegeboden B 90 cm 98,- 1 x <b>93164</b> Kleiderstange B 90 cm 51,- 1 x <b>93540</b> Preisreduktion Innen- ausst. B90,0 -173,-</p> <p><b>Weiteres Zubehör für Kleiderschränke siehe Seite 104.</b></p>	1421,-	1491,-	  <p><b>32708</b> B 60,0 cm 656,- <b>32709</b> B 75,0 cm 735,- <b>32710</b> B 90,0 cm 819,-</p> <p>Schuhschrank 1 Klappe inkl. 1 Schuhrost, inkl. 1 Schutzmatte <b>T 39,9 cm</b> max. Schuhlänge bei Schuhrosten 34,0 cm</p>	656,-	691,-
 <p><b>77728</b> B 90,0 cm</p> <p>2 Türen, 2 Einlegeböden, 1 Kleiderstange (Belastbarkeit max. 25 kg)</p> <p>Die obere und untere Front sind zu einer Tür verbunden</p> <p><b>T 62,3 cm</b></p> <p><b>Gegen Aufpreis:</b> 1 x <b>92869</b> Einlegeboden B 90 cm 98,- 1 x <b>93164</b> Kleiderstange B 90 cm 51,- 1 x <b>93540</b> Preisreduktion Innen- ausst. B90,0 -173,-</p> <p><b>Weiteres Zubehör für Kleiderschränke siehe Seite 104.</b></p>	1507,-	1586,-	  <p><b>28465</b> B 105,0 cm 963,- <b>32711</b> B 120,0 cm 1036,- <b>28466</b> B 135,0 cm 1106,-</p> <p>Schuhschrank 1 Klappe inkl. 1 Schuhrost, inkl. 1 Schutzmatte <b>T 39,9 cm</b> max. Schuhlänge bei Schuhrosten 34,0 cm</p>	963,-	1010,-
 <p><b>77728</b> B 90,0 cm</p> <p>2 Türen, 2 Einlegeböden, 1 Kleiderstange (Belastbarkeit max. 25 kg)</p> <p>Die obere und untere Front sind zu einer Tür verbunden</p> <p><b>T 62,3 cm</b></p> <p><b>Gegen Aufpreis:</b> 1 x <b>92869</b> Einlegeboden B 90 cm 98,- 1 x <b>93164</b> Kleiderstange B 90 cm 51,- 1 x <b>93540</b> Preisreduktion Innen- ausst. B90,0 -173,-</p> <p><b>Weiteres Zubehör für Kleiderschränke siehe Seite 104.</b></p>	1507,-	1586,-	  <p><b>75935</b> B 150,0 (75/75) cm 1178,-</p> <p>Schuhschrank 1 Klappe inkl. 2 Schuhroste, inkl. 2 Schutzmatzen <b>T 39,9 cm</b> max. Schuhlänge bei Schuhrosten 34,0 cm</p>	1178,-	1236,-

Die Schrankelemente dienen als Grund- und Anbauelemente, die benötigten Mittel- und Aussenseiten werden durch uns automatisch zugeführt (Mittelseite ist 3,7 cm stark).

Innenausführung bei lackierten Kleiderschränken in Korpusausführung.  
Innenausführung bei furnierten Kleiderschränken in Lack Weiß.

Elemente standardmäßig mit Push to open.  
Griffleiste\* oder Griff auf Wunsch (siehe Seite 5).

# KARA-FRAME - DIELEN

KS = Klappe mit Schuhkorb Hochglanz Aufpreise Korpushülle + Front siehe Tabellen D/E/F Seite 107.  
 KR = Klappe (hinter Klappe Schuhrost) Bitte Außenseiten mit insgesamt 2,2 cm beachten siehe Seite 4.

## Hängeelemente 1 R, Höhe 38,4 cm

(Abdeckblätter bis 270,0 cm durchgehend)

Best.-Nr. / Maße Beschreibung	PG 1	PG 2
 <b>60006</b> B 45,0 cm	665,-	698,-
<b>60007</b> B 60,0 cm	714,-	751,-
<b>60008</b> B 75,0 cm	772,-	812,-
<b>60009</b> B 90,0 cm	835,-	875,-
<b>32500</b> B 105,0 cm	1012,-	1064,-
<b>60010</b> B 120,0 cm	1061,-	1120,-
<b>29982</b> B 135,0 cm	1110,-	1166,-
<b>75804</b> B 150,0 (75/75) cm	1159,-	1218,-
Hängeelement 2 Schubkästen <b>T 39,9 cm</b>		

## Hängeelemente 1,5 R, Höhe 56,0 cm

(Abdeckblätter bis 270,0 cm durchgehend)

Best.-Nr. / Maße Beschreibung	PG 1	PG 2
 <b>77108</b> B 60,0 cm	765,-	805,-
<b>77109</b> B 75,0 cm	833,-	872,-
<b>77110</b> B 90,0 cm	907,-	954,-
<b>77111</b> B 105,0 cm	1092,-	1148,-
<b>77112</b> B 120,0 cm	1148,-	1206,-
<b>77113</b> B 135,0 cm	1206,-	1269,-
<b>75816</b> B 150,0 (75/75) cm	1267,-	1330,-
Hängeelement 2 Auszüge 0,75 R <b>T 39,9 cm</b>		

## Hängeelemente 1,5 R, Höhe 56,0 cm

(Abdeckblätter bis 270,0 cm durchgehend)

Best.-Nr. / Maße Beschreibung	PG 1	PG 2
 <b>31198 L</b> B 37,5 cm	574,-	604,-
<b>31199 R</b> B 37,5 cm	574,-	604,-
<b>60015 L</b> B 45,0 cm	600,-	630,-
<b>60016 R</b> B 45,0 cm	600,-	630,-
<b>60017 L</b> B 60,0 cm	646,-	679,-
<b>60018 R</b> B 60,0 cm	646,-	679,-
Hängeelement 1 Tür, 1 Einlegeboden <b>T 39,9 cm</b>		

Best.-Nr. / Maße Beschreibung	PG 1	PG 2
 <b>32502</b> B 60,0 cm	791,-	833,-
<b>32503</b> B 75,0 cm	879,-	926,-
<b>32504</b> B 90,0 cm	973,-	1019,-
Schuhschrank 1 Schubkasten, 1 Klappe inkl. 1 Schuhrost, inkl. 1 Schutzmatte <b>T 39,9 cm</b>		

Best.-Nr. / Maße Beschreibung	PG 1	PG 2
 <b>32950 L</b> B 45,0 cm	688,-	721,-
<b>32951 R</b> B 45,0 cm	688,-	721,-
<b>32952 L</b> B 60,0 cm	754,-	789,-
<b>32953 R</b> B 60,0 cm	754,-	789,-
Schuhschrank 1 Tür, 2 Schuhroste, 1 Schutzmatte <b>T 39,9 cm</b> max. Schuhlänge bei Schuhrosten 34,0 cm		

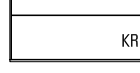
Best.-Nr. / Maße Beschreibung	PG 1	PG 2
 <b>28469</b> B 105,0 cm	1185,-	1243,-
<b>32505</b> B 120,0 cm	1267,-	1330,-
<b>28470</b> B 135,0 cm	1341,-	1411,-
Schuhschrank 1 Schubkasten, 1 Klappe inkl. 1 Schuhrost, inkl. 1 Schutzmatte <b>T 39,9 cm</b> max. Schuhlänge bei Schuhrosten 34,0 cm		

Best.-Nr. / Maße Beschreibung	PG 1	PG 2
 <b>60025</b> B 60,0 cm	842,-	886,-
<b>60026</b> B 75,0 cm	907,-	954,-
<b>60027</b> B 90,0 cm	991,-	1040,-
<b>28021</b> B 105,0 cm	1236,-	1299,-
<b>60028</b> B 120,0 cm	1295,-	1358,-
<b>28022</b> B 135,0 cm	1351,-	1418,-
<b>75806</b> B 150,0 (75/75) cm	1404,-	1474,-
Hängeelement 3 Schubkästen <b>T 39,9 cm</b>		

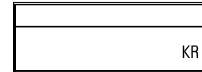
Best.-Nr. / Maße Beschreibung	PG 1	PG 2
 <b>75938</b> B 150,0 (75/75) cm	1425,-	1495,-
Schuhschrank 1 Schubkasten, 1 Klappe inkl. 2 Schuhroste, inkl. 2 Schutzmatte <b>T 39,9 cm</b> max. Schuhlänge bei Schuhrosten 34,0 cm		

Durchgehende Lochreihe im Schuhrost-/Z-Bodenbereich.







Elemente standardmäßig mit Push to open.  
Griffeleiste oder Griff auf Wunsch (siehe Seite 5).

## Hängeelemente 1,5 R, Höhe 56,0 cm

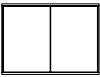
(Abdeckblätter bis 270,0 cm durchgehend)

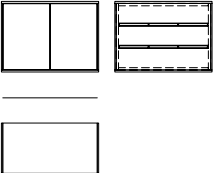
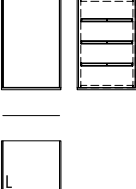
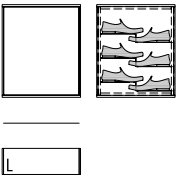
## Hängeelemente 2 R, Höhe 73,6 cm

(Abdeckblätter bis 270,0 cm durchgehend)

Best.-Nr. / Maße Beschreibung	PG 1	PG 2	Best.-Nr. / Maße Beschreibung	PG 1	PG 2
 <p><b>61458</b> B 75,0 cm <b>60033</b> B 90,0 cm</p> <p>Hängeelement 2 Türen, 1 Einlegeboden <b>T 39,9 cm</b></p>	786,-	828,-	 <p><b>33085 L</b> B 37,5 cm <b>33086 R</b> B 37,5 cm <b>32762 L</b> B 45,0 cm <b>32763 R</b> B 45,0 cm <b>32764 L</b> B 60,0 cm <b>32765 R</b> B 60,0 cm</p> <p>Hängeelement 1 Tür, 1 Einlegeboden <b>T 30,3 cm</b></p>	611,-	642,-
	847,-	891,-	 <p><b>33087 L</b> B 37,5 cm <b>33088 R</b> B 37,5 cm <b>32976 L</b> B 45,0 cm <b>32977 R</b> B 45,0 cm <b>32978 L</b> B 60,0 cm <b>32979 R</b> B 60,0 cm</p> <p>wie vor <b>T 39,9 cm</b></p>	611,-	642,-
 <p><b>32954</b> B 75,0 cm <b>32955</b> B 90,0 cm</p> <p>Schuhschrank 2 Türen, 2 Schuhroste, 1 Schutzmatte <b>T 39,9 cm</b> max. Schuhlänge bei Schuhrosten 34,0 cm</p>	905,-	952,-	 <p><b>32956 L</b> B 45,0 cm <b>32957 R</b> B 45,0 cm <b>32958 L</b> B 60,0 cm <b>32959 R</b> B 60,0 cm</p> <p>Schuhschrank 1 Tür, 3 Schuhroste, 1 Schutzmatte <b>T 39,9 cm</b> max. Schuhlänge bei Schuhrosten 34,0 cm</p>	737,-	775,-
	987,-	1036,-	 <p><b>87964 L</b> B 60,0 cm <b>87965 R</b> B 60,0 cm</p> <p>Schuhschrank 1 Tür, 3 Z-Böden <b>T 20,7 cm</b> max. vordere Schuhhöhe 5,5 cm max. Schuhbreite 13,5 cm</p>	795,-	835,-
 <p><b>93958</b> Schenkel 42,1 x 42,1 cm</p> <p>2 Hänge-Eckabdeckblätter, 1 Eckleiste <b>T 39,9 cm</b></p>	427,-	446,-	 <p><b>28842 L</b> B 45,0 cm <b>28843 R</b> B 45,0 cm <b>28844 L</b> B 60,0 cm <b>28845 R</b> B 60,0 cm <b>28846 L</b> B 75,0 cm <b>28847 R</b> B 75,0 cm</p> <p>Hängeelement 1 Schubkasten, 1 Tür, 1 Einlegeboden <b>T 30,3 cm</b></p>	726,-	761,-
<ul style="list-style-type: none"> <li>- Ecke nicht als Stauraum nutzbar.</li> <li>- einseitige Abdeckblatattiefenkürzung ohne Aufpreis</li> <li>- Eine Ausklinkung von max. 32,1 cm ist möglich. (Brand-schutztechnische Auflagen müssen beachtet werden.)</li> </ul> <p>Gegen Aufpreis: <b>1 x 91622</b> Hochgl. Eckabdeckblatt ggf. 2 x bestellen, oberes und unteres Eckabdeckblatt (Eckleiste in Hochglanz nicht möglich)</p>	à 147,-	à 147,-	 <p><b>28848 L</b> B 45,0 cm <b>28849 R</b> B 45,0 cm <b>28850 L</b> B 60,0 cm <b>28851 R</b> B 60,0 cm <b>28852 L</b> B 75,0 cm <b>28853 R</b> B 75,0 cm</p> <p>wie vor <b>T 39,9 cm</b></p>	726,-	761,-

Durchgehende Lochreihe im Schuhrost-/Z-Bodenbereich.



Elemente standardmäßig mit Push to open.  
Griffleiste oder Griff auf Wunsch (siehe Seite 5).

# KARA-FRAME - DIELEN

KS = Klappe mit Schuhkorb Hochglanz Aufpreise Korpushülle + Front siehe Tabellen D/E/F Seite 107.  
 KR = Klappe (hinter Klappe Schuhrost) Bitte Außenseiten mit insgesamt 2,2 cm beachten siehe Seite 4.

## Hängeelemente 2 R, Höhe 73,6 cm

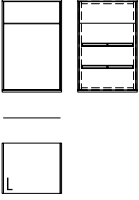
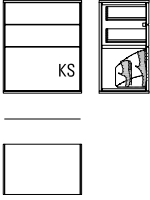
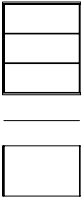
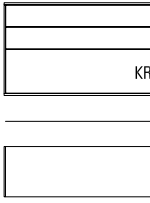
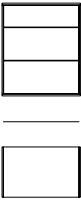
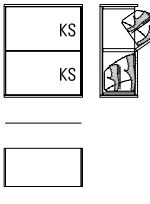
(Abdeckblätter bis 270,0 cm durchgehend)

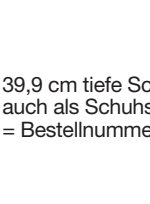

Best.-Nr. / Maße Beschreibung	PG 1	PG 2	Best.-Nr. / Maße Beschreibung	PG 1	PG 2
 <p><b>28854 L</b> B 45,0 cm  <b>28855 R</b> B 45,0 cm  <b>28856 L</b> B 60,0 cm  <b>28857 R</b> B 60,0 cm  <b>28858 L</b> B 75,0 cm  <b>28859 R</b> B 75,0 cm</p> <p>Schuhschrank                      1 Schubkasten, 1 Tür,                      2 Schuhroste, 1 Schutzmatte  <b>T 39,9 cm</b>                      max. Schuhlänge bei                      Schuhrosten 34,0 cm</p>	786,- 786,- 863,- 863,- 935,- 935,-	828,- 828,- 903,- 903,- 984,- 984,-	 <p><b>33089</b> B 60,0 cm  <b>33090</b> B 75,0 cm  <b>33091</b> B 90,0 cm</p> <p>Schuhschrank                      2 Schubkästen,                      1 Schuhklappe                      inkl. 2 reihigem Schuhkorb 1 R  <b>T 30,3 cm</b></p> <p><b>33092</b> B 60,0 cm  <b>33093</b> B 75,0 cm  <b>33094</b> B 90,0 cm</p> <p>Detailansicht mit                      Maßen siehe Seite 112.</p> <p>39,9 cm tiefe Schuhschränke mit Schuhkorb preisgleich                      auch als Schuhschränke mit Schuhrost möglich (s.Seite 5)                      = Bestellnummer mit „KR“ ergänzen</p>	945,- 1050,- 1155,-	994,- 1099,- 1211,-
 <p><b>32771</b> B 60,0 cm  <b>32772</b> B 75,0 cm  <b>32773</b> B 90,0 cm  <b>75939</b> B 105,0 cm  <b>75940</b> B 120,0 cm  <b>75941</b> B 135,0 cm</p> <p>Hängeelement                      3 Auszüge 0,66 R  <b>T 30,3 cm</b></p>	845,- 919,- 1008,- 1386,- 1442,- 1498,-	889,- 966,- 1057,- 1456,- 1512,- 1572,-	 <p><b>75954</b> B 105,0 cm  <b>75955</b> B 120,0 cm  <b>75956</b> B 135,0 cm</p> <p>Schuhschrank                      2 Schubkästen,                      1 Klappe                      inkl. 1 Schuhrost                      inkl. 1 Schutzmatte  <b>T 39,9 cm</b>                      max. Schuhlänge bei                      Schuhrosten 34,0 cm</p>	1362,- 1428,- 1491,-	1430,- 1498,- 1565,-
 <p><b>31006</b> B 60,0 cm  <b>31007</b> B 75,0 cm  <b>31008</b> B 90,0 cm  <b>75942</b> B 105,0 cm  <b>75943</b> B 120,0 cm  <b>75944</b> B 135,0 cm</p> <p>wie vor  <b>T 39,9 cm</b></p>	845,- 919,- 1008,- 1386,- 1442,- 1498,-	889,- 966,- 1057,- 1456,- 1512,- 1572,-	 <p><b>32768</b> B 60,0 cm  <b>32769</b> B 75,0 cm  <b>32770</b> B 90,0 cm</p> <p>Schuhschrank                      2 Schuhklappen                      inkl. 2 reihigem Schuhkorb 1 R  <b>T 30,3 cm</b></p> <p>Detailansicht mit                      Maßen siehe Seite 112.</p> <p><b>31003</b> B 60,0 cm  <b>31004</b> B 75,0 cm  <b>31005</b> B 90,0 cm</p> <p>wie vor  <b>T 39,9 cm</b></p> <p>39,9 cm tiefe Schuhschränke mit Schuhkorb preisgleich                      auch als Schuhschränke mit Schuhrost möglich (s.Seite 5)                      = Bestellnummer mit „KR“ ergänzen</p>	940,- 1066,- 1190,-	991,- 1122,- 1250,-
 <p><b>28478</b> B 60,0 cm  <b>28479</b> B 75,0 cm  <b>28480</b> B 90,0 cm  <b>75945</b> B 105,0 cm  <b>75946</b> B 120,0 cm  <b>75947</b> B 135,0 cm</p> <p>Hängeelement                      1 Schubkasten,                      2 Auszüge 0,75 R  <b>T 30,3 cm</b></p> <p><b>28095</b> B 60,0 cm  <b>28096</b> B 75,0 cm  <b>28097</b> B 90,0 cm  <b>75948</b> B 105,0 cm  <b>75949</b> B 120,0 cm  <b>75950</b> B 135,0 cm</p> <p>wie vor  <b>T 39,9 cm</b></p>	845,- 919,- 1008,- 1386,- 1442,- 1498,-	889,- 966,- 1057,- 1456,- 1512,- 1572,-	 <p><b>31003</b> B 60,0 cm  <b>31004</b> B 75,0 cm  <b>31005</b> B 90,0 cm</p> <p>wie vor  <b>T 39,9 cm</b></p> <p>39,9 cm tiefe Schuhschränke mit Schuhkorb preisgleich                      auch als Schuhschränke mit Schuhrost möglich (s.Seite 5)                      = Bestellnummer mit „KR“ ergänzen</p>	940,- 1066,- 1190,-	991,- 1122,- 1250,-

Durchgehende Lochreihe im Schuhrost-/Z-Bodenbereich.

Elemente standardmäßig mit Push to open.  
 Griffleiste oder Griff auf Wunsch (siehe Seite 5).

## Hängeelemente 2 R, Höhe 73,6 cm

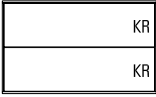
(Abdeckblätter bis 270,0 cm durchgehend)

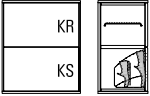
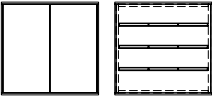
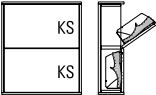
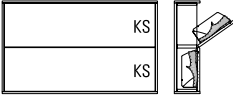
Best.-Nr. / Maße Beschreibung	PG 1	PG 2	Best.-Nr. / Maße Beschreibung	PG 1	PG 2
 <p><b>75951</b> B 105,0 cm <b>75952</b> B 120,0 cm <b>75953</b> B 135,0 cm</p> <p>Schuhschrank 2 Klappen inkl. 2 Schuhroste inkl. 2 Schutzmatte</p> <p><b>T 39,9 cm</b> max. Schuhlänge bei Schuhrosten 34,0 cm</p>	1302,-	1365,- 1365,- 1432,- 1428,- 1500,-	 <p><b>32766</b> B 75,0 cm <b>32767</b> B 90,0 cm</p> <p>Hängeelement 2 Türen, 1 Einlegeboden</p> <p><b>T 30,3 cm</b></p> <p><b>32980</b> B 75,0 cm <b>32981</b> B 90,0 cm</p> <p>wie vor</p> <p><b>T 39,9 cm</b></p>	863,- 928,-	905,- 975,-
 <p><b>28481</b> B 60,0 cm <b>28482</b> B 75,0 cm <b>28483</b> B 90,0 cm</p> <p>Schuhschrank 1 Schuhklappe inkl. 2 reihem Schuhkorb 1 R, 1 Klappe inkl. 1 Schuhrost, inkl 1 Schutzmatte</p> <p><b>T 39,9 cm</b> Detailansicht mit Maßen siehe Seite 112.</p> <p>39,9 cm tiefe Schuhschränke mit Schuhkorb preisgleich auch als Schuhschränke mit Schuhrost möglich (s.Seite 5) = Bestellnummer mit „KR“ ergänzen</p>	940,- 1066,- 1190,-	991,- 1122,- 1250,-	 <p><b>32960</b> B 75,0 cm <b>32961</b> B 90,0 cm</p> <p>Schuhschrank 2 Türen, 3 Schuhroste, 1 Schutzmatte</p> <p><b>T 39,9 cm</b> max. Schuhlänge bei Schuhrosten 34,0 cm</p>	998,- 1082,-	1050,- 1138,-
 <p><b>87988</b> B 60,0 cm <b>87989</b> B 75,0 cm <b>87990</b> B 90,0 cm</p> <p>Schuhschrank 2 Schuhklappen inkl. 1 reihigem Schuhkorb 1R</p> <p><b>T 20,7 cm</b> Detailansicht mit Maßen siehe Seite 112.</p>	855,- 966,- 1078,-	898,- 1015,- 1132,-			
 <p><b>87991</b> B 120,0 cm</p> <p>Schuhschrank 2 Schuhklappen inkl. 1 reihigem Schuhkorb 1R</p> <p><b>T 20,7 cm</b> Detailansicht mit Maßen siehe Seite 112.</p>	1300,-	1365,-			

Durchgehende Lochreihe im Schuhrost-/Z-Bodenbereich.

Elemente standardmäßig mit Push to open.  
Griffleiste oder Griff auf Wunsch (siehe Seite 5).

# KARA-FRAME - DIELEN

KS = Klappe mit Schuhkorb Hochglanz Aufpreise Korpushülle + Front siehe Tabellen D/E/F Seite 107.  
 KR = Klappe (hinter Klappe Schuhrost) Bitte Außenseiten mit insgesamt 2,2 cm beachten siehe Seite 4.

## Hängeelemente 2,5 R, Höhe 91,2 cm

(Abdeckblätter bis 270,0 cm durchgehend)

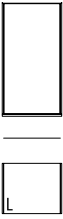
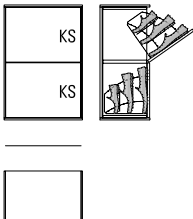
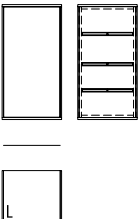
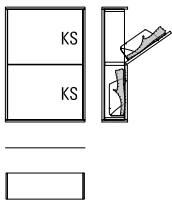
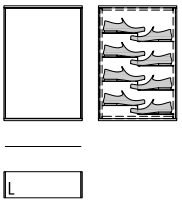
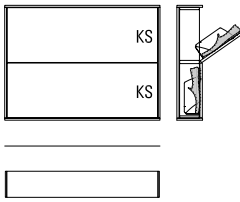
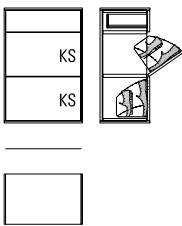
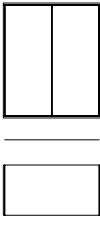
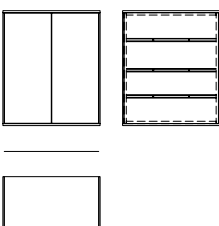



Best.-Nr. / Maße Beschreibung	PG 1	PG 2	Best.-Nr. / Maße Beschreibung	PG 1	PG 2
 <p><b>33095 L</b> B 37,5 cm  <b>33096 R</b> B 37,5 cm  <b>32774 L</b> B 45,0 cm  <b>32775 R</b> B 45,0 cm  <b>32776 L</b> B 60,0 cm  <b>32777 R</b> B 60,0 cm</p> <p>Hängeelement                      1 Tür,                      2 Einlegeböden  <b>T 30,3 cm</b></p>	651,-	688,-	 <p><b>32783</b> B 60,0 cm  <b>32784</b> B 75,0 cm  <b>32785</b> B 90,0 cm</p> <p>Schuhschrank                      2 Schuhklappen                      inkl. 2 reihigem Schuhkorb                      1,25 R  <b>T 30,3 cm</b></p>	980,-	1026,-
<p><b>33097 L</b> B 37,5 cm  <b>33098 R</b> B 37,5 cm  <b>32982 L</b> B 45,0 cm  <b>32983 R</b> B 45,0 cm  <b>32984 L</b> B 60,0 cm  <b>32985 R</b> B 60,0 cm</p> <p>wie vor  <b>T 39,9 cm</b></p>	651,-	688,-	<p>Detailansicht mit                      Maßen siehe Seite 113.</p> <p><b>31012</b> B 60,0 cm  <b>31013</b> B 75,0 cm  <b>31014</b> B 90,0 cm</p> <p>2 Schuhklappen                      inkl. 3 reihigem Schuhkorb                      1,25 R  <b>T 39,9 cm</b></p> <p>39,9 cm tiefe Schuhschränke mit Schuhkorb preisgleich                      auch als Schuhschränke mit Schuhrost möglich (s.Seite 5)                      = Bestellnummer mit „KR“ ergänzen</p>	1117,-	1169,-
 <p><b>32962 L</b> B 45,0 cm  <b>32963 R</b> B 45,0 cm  <b>32964 L</b> B 60,0 cm  <b>32965 R</b> B 60,0 cm</p> <p>Schuhschrank                      1 Tür, 3 Schuhroste,                      1 Schutzmatte  <b>T 39,9 cm</b>                      max. Schuhlänge bei                      Schuhrosten 34,0 cm</p>	786,-	828,-	 <p><b>87992</b> B 60,0 cm  <b>87993</b> B 75,0 cm  <b>87994</b> B 90,0 cm</p> <p>Schuhschrank                      2 Schuhklappen                      inkl. 1 reihigem                      Schuhkorb 1,25R  <b>T 20,7 cm</b></p> <p>Detailansicht mit                      Maßen siehe Seite 113.</p>	895,-	940,-
 <p><b>87966 L</b> B 60,0 cm  <b>87967 R</b> B 60,0 cm</p> <p>Schuhschrank                      1 Tür, 4 Z-Böden  <b>T 20,7 cm</b>                      max. vordere Schuhhöhe 5,5 cm                      max. Schuhbreite 13,5 cm</p>	875,-	919,-	 <p><b>87995</b> B 120,0 cm</p> <p>Schuhschrank                      2 Schuhklappen                      inkl. 1 reihigem                      Schuhkorb 1,25R  <b>T 20,7 cm</b></p> <p>Detailansicht mit                      Maßen siehe Seite 113.</p>	1242,-	1304,-
 <p><b>32780</b> B 60,0 cm  <b>32781</b> B 75,0 cm  <b>32782</b> B 90,0 cm</p> <p>Schuhschrank                      1 Schubkasten,                      2 Schuhklappen                      inkl. 2 reihigem Schuhkorb 1 R  <b>T 30,3 cm</b></p>	1092,-	1148,-	 <p><b>28484</b> B 75,0 cm  <b>32779</b> B 90,0 cm</p> <p>Hängeelement                      2 Türen,                      2 Einlegeböden  <b>T 30,3 cm</b></p>	931,-	980,-
<p>Detailansicht mit                      Maßen siehe Seite 113.</p> <p><b>31009</b> B 60,0 cm  <b>31010</b> B 75,0 cm  <b>31011</b> B 90,0 cm</p> <p>wie vor  <b>T 39,9 cm</b></p> <p>39,9 cm tiefe Schuhschränke mit Schuhkorb preisgleich                      auch als Schuhschränke mit Schuhrost möglich (s.Seite 5)                      = Bestellnummer mit „KR“ ergänzen</p>	1092,-	1148,-	<p><b>28485</b> B 75,0 cm  <b>32986</b> B 90,0 cm</p> <p>wie vor  <b>T 39,9 cm</b></p>	931,-	980,-
<p>39,9 cm tiefe Schuhschränke mit Schuhkorb preisgleich                      auch als Schuhschränke mit Schuhrost möglich (s.Seite 5)                      = Bestellnummer mit „KR“ ergänzen</p>			 <p><b>28486</b> B 75,0 cm  <b>32966</b> B 90,0 cm</p> <p>Schuhschrank                      2 Türen, 3 Schuhroste,                      1 Schutzmatte  <b>T 39,9 cm</b>                      max. Schuhlänge bei                      Schuhrosten 34,0 cm</p>	1068,-	1127,-

Durchgehende Lochreihe im Schuhrost-/Z-Bodenbereich.

Elemente standardmäßig mit Push to open.  
 Griffleiste oder Griff auf Wunsch (siehe Seite 5).

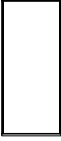
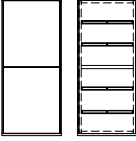
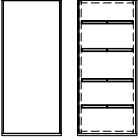

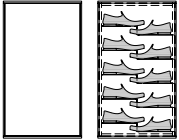

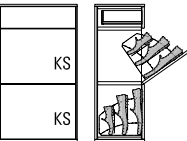



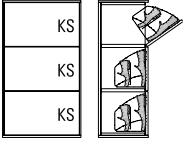

## Hängeelemente 3 R, Höhe 108,8 cm

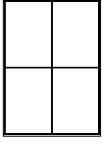
(Abdeckblätter bis 270,0 cm durchgehend)

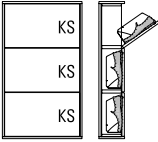
Best.-Nr. / Maße Beschreibung	PG 1	PG 2	Best.-Nr. / Maße Beschreibung	PG 1	PG 2
 <b>33099 L</b> B 37,5 cm <b>33100 R</b> B 37,5 cm <b>33101 L</b> B 45,0 cm <b>33102 R</b> B 45,0 cm <b>33103 L</b> B 60,0 cm <b>33104 R</b> B 60,0 cm Hängeelement 1 Tür, 2 Einlegeböden <b>T 30,3 cm</b>	698,-	730,-	 <b>28921 L</b> B 45,0 cm <b>28922 R</b> B 45,0 cm <b>28923 L</b> B 60,0 cm <b>28924 R</b> B 60,0 cm <b>28925 L</b> B 75,0 cm <b>28926 R</b> B 75,0 cm Schuhschrank 2 Türen, 1 Boden (nicht verstellbar), 4 Schuhroste, 2 Schutzmatzen <b>T 39,9 cm</b> max. Schuhlänge bei Schuhrosten 34,0 cm	928,-	975,-
<b>33105 L</b> B 37,5 cm <b>33106 R</b> B 37,5 cm <b>33107 L</b> B 45,0 cm <b>33108 R</b> B 45,0 cm <b>33109 L</b> B 60,0 cm <b>33110 R</b> B 60,0 cm wie vor <b>T 39,9 cm</b>	698,-	730,-			
 <b>33115 L</b> B 45,0 cm <b>33116 R</b> B 45,0 cm <b>33117 L</b> B 60,0 cm <b>33118 R</b> B 60,0 cm Schuhschrank 1 Tür, 4 Schuhroste, 1 Schutzmatte <b>T 39,9 cm</b> max. Schuhlänge bei Schuhrosten 34,0 cm	847,-	891,-	 <b>82996</b> B 45,0 cm <b>82997</b> B 60,0 cm <b>82998</b> B 75,0 cm Hängeelement 3 Auszüge 0,66 R, 2 Schubkästen <b>T 30,3 cm</b>	1061,-	1117,-
			<b>83000</b> B 45,0 cm <b>83001</b> B 60,0 cm <b>83002</b> B 75,0 cm wie vor <b>T 39,9 cm</b>	1061,-	1117,-
 <b>87968 L</b> B 60,0 cm <b>87969 R</b> B 60,0 cm Schuhschrank 1 Tür, 5 Z-Böden <b>T 20,7 cm</b> max. vordere Schuhhöhe 5,5 cm max. Schuhbreite 13,5 cm	984,-	1034,-			
 <b>28905 L</b> B 37,5 cm <b>28906 R</b> B 37,5 cm <b>28907 L</b> B 45,0 cm <b>28908 R</b> B 45,0 cm <b>28909 L</b> B 60,0 cm <b>28910 R</b> B 60,0 cm <b>28911 L</b> B 75,0 cm <b>28912 R</b> B 75,0 cm Hängeelement 2 Türen, 2 Einlegeböden <b>T 30,3 cm</b>	763,-	802,-	 <b>33121</b> B 60,0 cm <b>33122</b> B 75,0 cm <b>33123</b> B 90,0 cm Schuhschrank 1 Schubkasten, 2 Schuhklappen inkl. 2 reihigem Schuhkorb 1,25 R <b>T 30,3 cm</b>	1131,-	1187,-
<b>28913 L</b> B 37,5 cm <b>28914 R</b> B 37,5 cm <b>28915 L</b> B 45,0 cm <b>28916 R</b> B 45,0 cm <b>28917 L</b> B 60,0 cm <b>28918 R</b> B 60,0 cm <b>28919 L</b> B 75,0 cm <b>28920 R</b> B 75,0 cm wie vor <b>T 39,9 cm</b>	763,-	802,-	Detailansicht mit Maßen siehe Seite 113. <b>33124</b> B 60,0 cm <b>33125</b> B 75,0 cm <b>33126</b> B 90,0 cm 1 Schubkasten, 2 Schuhklappen inkl. 3 reihigem Schuhkorb 1,25 R <b>T 39,9 cm</b> 39,9 cm tiefe Schuhschränke mit Schuhkorb preisgleich auch als Schuhschränke mit Schuhrost möglich (s.Seite 5) = Bestellnummer mit „KR“ ergänzen	1283,-	1344,-

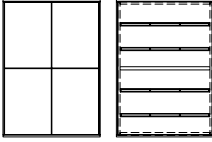
## Hängeelemente 3 R, Höhe 108,8 cm

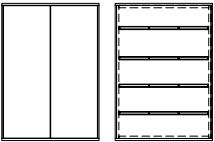
(Abdeckblätter bis 270,0 cm durchgehend)



Best.-Nr. / Maße Beschreibung		PG 1	PG 2	Best.-Nr. / Maße Beschreibung		PG 1	PG 2
 	<b>33127</b> B 60,0 cm <b>33128</b> B 75,0 cm <b>33129</b> B 90,0 cm Schuhschrank 3 Schuhklappen inkl. 2 reihigem Schuhkorb 1 R <b>T 30,3 cm</b>	1236,- 1390,- 1549,-	1299,- 1460,- 1624,-	 	<b>28927</b> B 75,0 cm <b>28928</b> B 90,0 cm Hängeelement 4 Türen, 2 Einlegeböden <b>T 30,3 cm</b>	1134,- 1218,-	1190,- 1278,-
	<b>33130</b> B 60,0 cm <b>33131</b> B 75,0 cm <b>33132</b> B 90,0 cm wie vor <b>T 39,9 cm</b>	1236,- 1390,- 1549,-	1299,- 1460,- 1624,-		<b>28929</b> B 75,0 cm <b>28930</b> B 90,0 cm wie vor <b>T 39,9 cm</b>	1134,- 1218,-	1190,- 1278,-
 	<b>87996</b> B 60,0 cm <b>87997</b> B 75,0 cm <b>87998</b> B 90,0 cm Schuhschrank 3 Schuhklappen inkl. 1 reihigem Schuhkorb 1R <b>T 20,7 cm</b>	911,- 1051,- 1191,-	956,- 1104,- 1250,-	 	<b>28931</b> B 75,0 cm <b>28932</b> B 90,0 cm Schuhschrank 4 Türen, 1 Boden (nicht verstellbar), 4 Schuhroste, 2 Schutzmatzen <b>T 39,9 cm</b> max. Schuhlänge bei Schuhrosten 34,0 cm	1302,- 1409,-	1367,- 1477,-
	<b>33111</b> B 75,0 cm <b>33112</b> B 90,0 cm Hängeelement 2 Türen, 2 Einlegeböden <b>T 30,3 cm</b>	1003,- 1078,-	1052,- 1136,-		<b>33113</b> B 75,0 cm <b>33114</b> B 90,0 cm wie vor <b>T 39,9 cm</b>	1003,- 1078,-	1052,- 1136,-
 	<b>33119</b> B 75,0 cm <b>33120</b> B 90,0 cm Schuhschrank 2 Türen, 4 Schuhroste, 1 Schutzmatte <b>T 39,9 cm</b> max. Schuhlänge bei Schuhrosten 34,0 cm	1157,- 1255,-	1213,- 1320,-				

Durchgehende Lochreihe im Schuhrost-/Z-Bodenbereich.

Elemente standardmäßig mit Push to open.  
 Griffleiste oder Griff auf Wunsch (siehe Seite 5).

## Hängeelemente 3,5 R, Höhe 126,4 cm

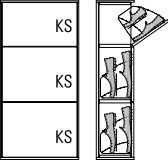
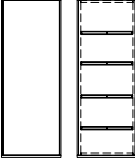
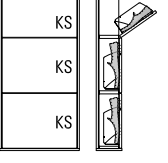
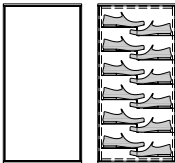
(Abdeckblätter bis 270,0 cm durchgehend)

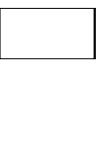
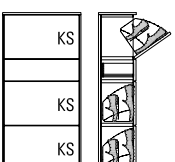
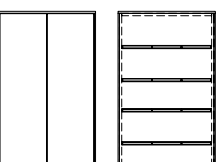





Best.-Nr. / Maße Beschreibung	PG 1	PG 2	Best.-Nr. / Maße Beschreibung	PG 1	PG 2
 <b>33217 L</b> B 37,5 cm <b>33218 R</b> B 37,5 cm <b>33219 L</b> B 45,0 cm <b>33220 R</b> B 45,0 cm <b>33221 L</b> B 60,0 cm <b>33222 R</b> B 60,0 cm Hängeelement 1 Tür, 2 Einlegeböden <b>T 30,3 cm</b>	742,-	779,-	 <b>33149</b> B 60,0 cm <b>33150</b> B 75,0 cm <b>33151</b> B 90,0 cm Schuhschrank 2 Schuhklappen inkl. 2 reihigem Schuhkorb 1,25 R 1 Schuhklappe inkl. 2 reihigem Schuhkorb 1 R Detailsansicht mit Maßen siehe Seite 113.	1264,-	1327,-
<b>33223 L</b> B 37,5 cm <b>33224 R</b> B 37,5 cm <b>33225 L</b> B 45,0 cm <b>33226 R</b> B 45,0 cm <b>33227 L</b> B 60,0 cm <b>33228 R</b> B 60,0 cm wie vor <b>T 39,9 cm</b>	742,-	779,-			
 <b>33141 L</b> B 45,0 cm <b>33142 R</b> B 45,0 cm <b>33143 L</b> B 60,0 cm <b>33144 R</b> B 60,0 cm Schuhschrank 1 Tür, 4 Schuhroste, 1 Schutzmatte <b>T 39,9 cm</b> max. Schuhlänge bei Schuhrosten 34,0 cm	896,-	938,-	 <b>87999</b> B 60,0 cm <b>88000</b> B 75,0 cm <b>88001</b> B 90,0 cm Schuhschrank 2 Schuhklappen inkl. 1 reihigem Schuhkorb 1,25R 1 Schuhklappe inkl. 1 reihigem Schuhkorb 1R <b>T 20,7 cm</b> Detailsansicht mit Maßen siehe Seite 113.	1151,-	1208,-
 <b>87970 L</b> B 60,0 cm <b>87971 R</b> B 60,0 cm Schuhschrank 1 Tür, 6 Z-Böden <b>T 20,7 cm</b> max. vordere Schuhhöhe 5,5 cm max. Schuhbreite 13,5 cm	1091,-	1146,-	 <b>33133</b> B 75,0 cm <b>33134</b> B 90,0 cm Hängeelement 2 Türen, 2 Einlegeböden <b>T 30,3 cm</b>	1073,-	1129,-
			 <b>33135</b> B 75,0 cm <b>33136</b> B 90,0 cm wie vor <b>T 39,9 cm</b>	1073,-	1129,-
 <b>31044</b> B 60,0 cm <b>33147</b> B 75,0 cm <b>33148</b> B 90,0 cm Schuhschrank 1 Schubkasten, 3 Schuhklappen inkl. 2 reihigem Schuhkorb 1 R <b>T 30,3 cm</b> Detailsansicht mit Maßen siehe Seite 113.	1362,-	1430,-	 <b>33145</b> B 75,0 cm <b>33146</b> B 90,0 cm Schuhschrank 2 Türen, 4 Schuhroste, 1 Schutzmatte <b>T 39,9 cm</b> max. Schuhlänge bei Schuhrosten 34,0 cm	1225,-	1288,-
				1330,-	1395,-

Durchgehende Lochreihe im Schuhrost-/Z-Bodenbereich.

Elemente standardmäßig mit Push to open.  
 Griffleiste oder Griff auf Wunsch (siehe Seite 5).

## Hängeelemente 5 R, Höhe 179,2 cm

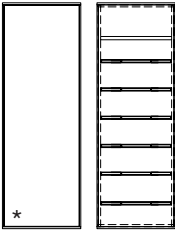
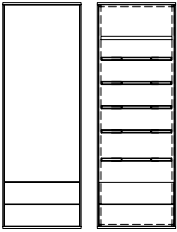
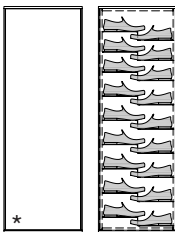
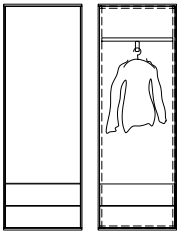
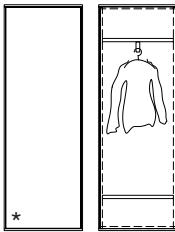
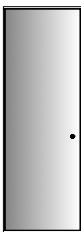
(Abdeckblätter bis 270,0 cm durchgehend)





	Best.-Nr. / Maße Beschreibung	PG 1	PG 2		Best.-Nr. / Maße Beschreibung	PG 1	PG 2
	<b>76916 L</b> B 37,5 cm <b>76917 R</b> B 37,5 cm <b>76918 L</b> B 45,0 cm <b>76919 R</b> B 45,0 cm <b>76920 L</b> B 60,0 cm <b>76921 R</b> B 60,0 cm Hängeelement (Stauraum) 1 Tür, 4 Einlegeböden <b>T 30,3 cm</b>	877,- 877,- 931,- 931,- 1038,- 1038,-	924,- 924,- 980,- 980,- 1092,- 1092,-		<b>76924 L</b> B 37,5 cm <b>76925 R</b> B 37,5 cm <b>76926 L</b> B 45,0 cm <b>76927 R</b> B 45,0 cm <b>76928 L</b> B 60,0 cm <b>76929 R</b> B 60,0 cm Hängeelement (Stauraum) 1 Tür, 3 Böden, 2 Schubkästen <b>T 30,3 cm</b>	1005,- 1005,- 1061,- 1061,- 1176,- 1176,-	1054,- 1054,- 1120,- 1120,- 1234,- 1234,-
	<b>76922 L</b> B 37,5 cm <b>76923 R</b> B 37,5 cm <b>76706 L</b> B 45,0 cm <b>76707 R</b> B 45,0 cm <b>76708 L</b> B 60,0 cm <b>76709 R</b> B 60,0 cm wie vor <b>T 39,9 cm</b>	877,- 877,- 931,- 931,- 1038,- 1038,-	924,- 924,- 980,- 980,- 1092,- 1092,-		<b>76930 L</b> B 37,5 cm <b>76931 R</b> B 37,5 cm <b>76726 L</b> B 45,0 cm <b>76727 R</b> B 45,0 cm <b>76728 L</b> B 60,0 cm <b>76729 R</b> B 60,0 cm wie vor <b>T 39,9 cm</b>	1005,- 1005,- 1061,- 1061,- 1176,- 1176,-	1054,- 1054,- 1120,- 1120,- 1234,- 1234,-
	<b>76932 L</b> B 45,0 cm <b>76933 R</b> B 45,0 cm <b>76934 L</b> B 60,0 cm <b>76935 R</b> B 60,0 cm Schuhschrank 1 Tür, 6 Schuhroste, 1 Boden, 1 Schutzmatte <b>T 39,9 cm</b> max. Schuhlänge bei Schuhrosten 34,0 cm	1094,- 1094,- 1229,- 1229,-	1155,- 1155,- 1295,- 1295,-		<b>76730 L</b> B 45,0 cm <b>76731 R</b> B 45,0 cm <b>76732 L</b> B 45,0 cm <b>76733 R</b> B 60,0 cm Schuhschrank 1 Tür, 1 Boden, 5 Schuhroste, 1 Schutzmatte, 2 Schubkästen <b>T 39,9 cm</b> max. Schuhlänge bei Schuhrosten 34,0 cm	1211,- 1211,- 1355,- 1355,-	1274,- 1274,- 1423,- 1423,-
	<b>87972 L</b> B 60,0 cm <b>87973 R</b> B 60,0 cm Schuhschrank 1 Tür, 9 Z-Böden <b>T 20,7 cm</b> max. vordere Schuhhöhe 5,5 cm max. Schuhbreite 13,5 cm	1353,- 1353,-	1421,- 1421,-		<b>76734 L</b> B 60,0 cm <b>76735 R</b> B 60,0 cm Garderobe 1 Tür, 1 Boden, 1 Kleiderstange ausziehbar, 2 Schubkästen <b>T 39,9 cm</b> Mantellänge ca. 110,0 cm	1246,- 1246,-	1309,- 1309,-
	<b>76936 L</b> B 60,0 cm <b>76937 R</b> B 60,0 cm Garderobe 1 Tür, 2 Böden, 1 Kleiderstange ausziehbar <b>T 39,9 cm</b> Mantellänge ca. 110,0 cm	1110,- 1110,-	1166,- 1166,-		<b>81041 L</b> B 45,0 cm <b>81042 R</b> B 45,0 cm <b>81043 L</b> B 60,0 cm <b>81044 R</b> B 60,0 cm <b>mit Spiegeltür</b> Hängeelement (Stauraum) 1 Spiegeltür, 4 Böden inkl. Push to open und Mattierungspunkt <b>T 30,3 cm</b>	1012,- 1012,- 1143,- 1143,-	1064,- 1064,- 1199,- 1199,-
	<b>81045 L</b> B 45,0 cm <b>81046 R</b> B 45,0 cm <b>81047 L</b> B 60,0 cm <b>81048 R</b> B 60,0 cm wie vor <b>T 39,9 cm</b>				<b>81045 L</b> B 45,0 cm <b>81046 R</b> B 45,0 cm <b>81047 L</b> B 60,0 cm <b>81048 R</b> B 60,0 cm wie vor <b>T 39,9 cm</b>	1012,- 1012,- 1143,- 1143,-	1064,- 1064,- 1199,- 1199,-

Durchgehende Lochreihe im Schuhrost-/Z-Bodenbereich.

Elemente standardmäßig mit Push to open.  
Griffleiste\* oder Griff auf Wunsch (siehe Seite 5).

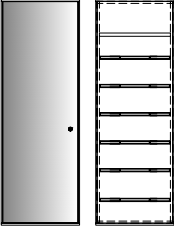
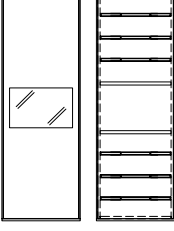
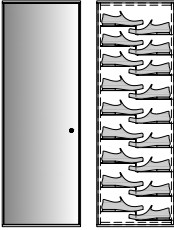
## Hängeelemente 5 R, Höhe 179,2 cm

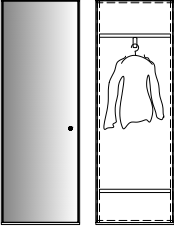
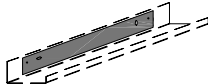
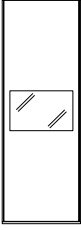
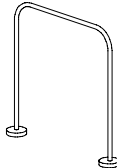
(Abdeckblätter bis 270,0 cm durchgehend)

Best.-Nr. / Maße Beschreibung		PG 1	PG 2	Best.-Nr. / Maße Beschreibung		PG 1	PG 2	
	<b>81049 L</b> B 45,0 cm <b>81050 R</b> B 45,0 cm <b>81051 L</b> B 60,0 cm <b>81052 R</b> B 60,0 cm <b>mit Spiegeltür</b> Schuhschrank 1 Spiegeltür, 1 Boden, 6 Schuhroste, 1 Schutzmatte inkl. Push to open und Mattierungspunkt <b>T 39,9 cm</b> max. Schuhlänge bei Schuhrosten 34,0 cm	1178,- 1178,- 1334,- 1334,-	1236,- 1236,- 1402,- 1402,-		<b>82888 L</b> B 45,0 cm <b>82889 R</b> B 45,0 cm <b>82890 L</b> B 60,0 cm <b>82891 R</b> B 60,0 cm <b>Schuhschrank</b> 1 Tür mit Glasausschnitt 1 R, 2 Böden (nicht verstellbar), 6 Schuhroste, 2 Schutzmatzen <b>T 39,9 cm</b> max. Schuhlänge bei Schuhrosten 34,0 cm	1220,- 1220,- 1372,- 1372,-	1283,- 1283,- 1444,- 1444,-	
	<b>88035 L</b> B 60,0 cm <b>88036 R</b> B 60,0 cm <b>mit Spiegeltür</b> Schuhschrank 1 Tür, 9 Z-Böden inkl. Push to open und Mattierungspunkt <b>T 20,7 cm</b> max. vordere Schuhhöhe 5,5 cm max. Schuhbreite 13,5 cm	1493,- 1493,-	1568,- 1568,-	<b>Metallwandborde</b>  Preisgleich in allen lieferbaren Lackaus- führungen möglich. nicht möglich: - Hochglanz - Beleuchtung - Sondermaße		<b>14920</b> B 30,0 cm <b>14921</b> B 45,0 cm <b>14922</b> B 60,0 cm <b>14923</b> B 75,0 cm <b>14924</b> B 90,0 cm <b>14925</b> B 105,0 cm <b>14926</b> B 120,0 cm <b>14927</b> B 135,0 cm <b>14928</b> B 150,0 cm H 8,8 (hinten) / 2,8 (vorne), Gesamttiefe 16,0, Nutztiefe 15,5 cm	129,- 145,- 160,- 176,- 192,- 221,- 245,- 270,- 294,-	129,- 145,- 160,- 176,- 192,- 221,- 245,- 270,- 294,-
	<b>81053 L</b> B 60,0 cm <b>81054 R</b> B 60,0 cm <b>mit Spiegeltür</b> Garderobe 1 Spiegeltür, 2 Böden, 1 Kleiderstange ausziehbar inkl. Push to open und Mattierungspunkt <b>T 39,9 cm</b> Mantellänge ca. 110,0 cm	1222,- 1222,-	1285,- 1285,-	<b>Wandmontageplatte für Metallwandborde</b>  für die vereinfachte Wandmontage - Empfohlen bei Beton oder Mauerwerk - Das Metallwandbord kann nachträglich ausgerichtet werden		<b>94849</b> für B 30,0 cm <b>94850</b> für B 45,0 cm <b>94851</b> für B 60,0 cm <b>94852</b> für B 75,0 cm <b>94853</b> für B 90,0 cm <b>94854</b> für B 105,0 cm <b>94855</b> für B 120,0 cm <b>94856</b> für B 135,0 cm <b>94857</b> für B 150,0 cm	22,- 27,- 31,- 36,- 40,- 45,- 49,- 53,- 58,-	22,- 27,- 31,- 36,- 40,- 45,- 49,- 53,- 58,-
	<b>82880 L</b> B 45,0 cm <b>82881 R</b> B 45,0 cm <b>82882 L</b> B 60,0 cm <b>82883 R</b> B 60,0 cm <b>Hängeelement (Stauraum)</b> 1 Tür mit Glasausschnitt 1 R, 2 Böden (nicht verstellbar), 2 Einlegeböden <b>T 30,3 cm</b>	1005,- 1005,- 1106,- 1106,-	1054,- 1054,- 1162,- 1162,-	<b>Magnetischer Buchhalter für Metallwandborde</b>  <b>94846</b> 2er Set Ausführung Schwarz matt Haltekraft 8,0 kg H 13,0, T 12,3, Ø Buchhalter 0,8, Ø Magnet 3,1 cm		76,-	76,-	
	<b>82884 L</b> B 45,0 cm <b>82885 R</b> B 45,0 cm <b>82886 L</b> B 60,0 cm <b>82887 R</b> B 60,0 cm Spiegelrückwand, abweichende Rückwandfarbe und Beleuchtung siehe Seiten 102/104 und 105. <b>T 39,9 cm</b>	1005,- 1005,- 1106,- 1106,-	1054,- 1054,- 1162,- 1162,-					

Durchgehende Lochreihe im Schuhrost-/Z-Bodenbereich.



Elemente standardmäßig mit Push to open.  
Griffleiste oder Griff auf Wunsch (siehe Seite 5).

# KARA-FRAME - DIELEN

Bei Bestellung von mehreren Beleuchtungssets behalten wir uns vor, dass die Anzahl der Vorschaltgeräte sinnvoll optimiert wird. Getrennte Schaltkreise angeben.



## Wandborde mit Paneelrückwand

## Hängespiegel eckig (mit Abschlussleisten) 2 R, Höhe 73,6 cm

Best.-Nr. / Maße Beschreibung	PG 1	PG 2	Best.-Nr. / Maße Beschreibung	PG 1	PG 2		
 <p><b>77641</b> B 60,0 cm  <b>77642</b> B 75,0 cm  <b>77643</b> B 90,0 cm  <b>77644</b> B 105,0 cm  <b>77645</b> B 120,0 cm  <b>77646</b> B 135,0 cm  <b>77647</b> B 150,0 cm  <b>77648</b> B 165,0 cm  <b>77649</b> B 180,0 cm  <b>77650</b> B 195,0 cm  <b>77651</b> B 210,0 cm  <b>77652</b> B 225,0 cm  <b>77653</b> B 240,0 cm  <b>77654</b> B 255,0 cm  <b>77663</b> B 270,0 cm</p>	161,-	168,-	 <p><b>61199</b> B 60,0 cm  <b>61200</b> B 75,0 cm  <b>61201</b> B 90,0 cm  <b>61202</b> B 105,0 cm  <b>61203</b> B 120,0 cm  <b>61204</b> B 135,0 cm  <b>61205</b> B 150,0 cm  <b>61206</b> B 165,0 cm  <b>61207</b> B 180,0 cm  <b>61208</b> B 195,0 cm  <b>61209</b> B 210,0 cm  <b>61210</b> B 225,0 cm  <b>61211</b> B 240,0 cm</p> <p>Hochglanz Aufpreise Wandspiegelleisten siehe Tabelle H Seite 108.</p> <p><b>T 4,4 cm</b></p>	313,-	329,-		
		170,-		177,-		357,-	376,-
		196,-		203,-		404,-	422,-
		219,-		233,-		443,-	467,-
		243,-		257,-		488,-	511,-
		266,-		280,-		532,-	560,-
		289,-		301,-		576,-	604,-
		310,-		324,-		618,-	651,-
		329,-		345,-		665,-	695,-
		352,-		371,-		705,-	742,-
		376,-		397,-		751,-	786,-
		399,-		418,-		791,-	835,-
		418,-		439,-		838,-	877,-
		439,-		462,-			
	462,-	485,-					
Hochglanz Aufpreise Wandbord siehe Tabelle G Seite 108.	H 8,5, T 21,0, Nutztiefe 18,0 cm						
<b>Achtung</b> Einbau von Strahlern nicht möglich. Bitte nur nebenste- hende Beleuchtung verwenden. Sondermaße nicht möglich.							

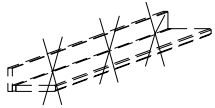

## LED-Beleuchtung für Wandborde mit Paneelrückwand

## Hängespiegel eckig (mit Abschlussleisten) 2,5 R, Höhe 91,2 cm

Best.-Nr. / Maße Beschreibung	PG 1	PG 2	Best.-Nr. / Maße Beschreibung	PG 1	PG 2		
 <p><b>90051</b> B 60,0 cm, ~3 Watt  <b>90052</b> B 75,0 cm, ~4 Watt  <b>90053</b> B 90,0 cm, ~4 Watt  <b>90054</b> B 105,0 cm, ~5 Watt  <b>90055</b> B 120,0 cm, ~6 Watt  <b>90056</b> B 135,0 cm, ~6 Watt  <b>90057</b> B 150,0 cm, ~7 Watt  <b>90058</b> B 165,0 cm, ~8 Watt  <b>90059</b> B 180,0 cm, ~9 Watt  <b>90060</b> B 195,0 cm, ~9 Watt  <b>90061</b> B 210,0 cm, ~10 Watt  <b>90062</b> B 225,0 cm, ~11 Watt  <b>90063</b> B 240,0 cm, ~12 Watt  <b>90064</b> B 255,0 cm, ~12 Watt  <b>92835</b> B 270,0 cm, ~13 Watt</p>	128,-	128,-	 <p><b>61212</b> B 60,0 cm  <b>61213</b> B 75,0 cm  <b>61214</b> B 90,0 cm  <b>61215</b> B 105,0 cm  <b>61216</b> B 120,0 cm  <b>61217</b> B 135,0 cm  <b>61218</b> B 150,0 cm  <b>61219</b> B 165,0 cm  <b>61220</b> B 180,0 cm  <b>61221</b> B 195,0 cm  <b>61222</b> B 210,0 cm  <b>61223</b> B 225,0 cm  <b>61224</b> B 240,0 cm</p> <p>Hochglanz Aufpreise Wandspiegelleisten siehe Tabelle H Seite 108.</p> <p><b>T 4,4 cm</b></p>	341,-	357,-		
		145,-		145,-		390,-	408,-
		161,-		161,-		434,-	457,-
		173,-		173,-		481,-	504,-
		191,-		191,-		527,-	555,-
		203,-		203,-		574,-	602,-
		224,-		224,-		618,-	651,-
		236,-		236,-		667,-	700,-
		254,-		254,-		714,-	751,-
		268,-		268,-		758,-	793,-
		280,-		280,-		802,-	842,-
		296,-		296,-		847,-	891,-
		313,-		313,-		896,-	938,-
		327,-		327,-			
	341,-	341,-					
Die Leuchte wird mit einem Leuchtmittel der <b>Energieklasse F</b> geliefert.							
Weitere Informationen zum Leuchtmittel siehe Zusatzliste „Zubehör im Detail“.	LED-Wandbordbeleuchtung hinter der Paneelrückwand inkl. Vorschaltgerät, Zuleitung und Fußschalter						

## Wandborde

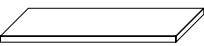
## Hängespiegel eckig (mit Abschlussleisten) 3 R, Höhe 108,8 cm

Best.-Nr. / Maße Beschreibung	PG 1	PG 2	Best.-Nr. / Maße Beschreibung	PG 1	PG 2		
 <p><b>60979</b> B 75,0 cm  <b>60980</b> B 90,0 cm  <b>60982</b> B 105,0 cm  <b>60981</b> B 117,1 cm  <b>60983</b> B 120,0 cm  <b>60984</b> B 135,0 cm  <b>60985</b> B min. 45,0 cm  max. 240,0 cm  (Preis pro angefangene 10,0 cm)</p> <p>T 20,0 cm</p> <p><b>Gegen Aufpreis:</b> LED-Strahler siehe Seite 105.</p>	98,-	105,-	 <p><b>33212</b> B 45,0 cm  <b>33213</b> B 60,0 cm  <b>33214</b> B 75,0 cm  <b>33215</b> B 90,0 cm  <b>81905</b> B 105,0 cm  <b>81906</b> B 120,0 cm</p> <p>Hochglanz Aufpreise Wandspiegelleisten siehe Tabelle H Seite 108.</p>	324,-	341,-		
		114,-		124,-		373,-	394,-
		135,-		140,-		422,-	441,-
		152,-		161,-		469,-	492,-
		152,-		161,-		520,-	544,-
		168,-		175,-		567,-	593,-
		12,-		19,-			

# KARA-FRAME - DIELEN

## Hängespiegel eckig (randlos)

2 R, Höhe 70,4 cm

Best.-Nr. / Maße Beschreibung	PG 1	PG 2
 <b>85358</b> B 60,0 cm	266,-	266,-
<b>85359</b> B 75,0 cm	306,-	306,-
<b>85360</b> B 90,0 cm	343,-	343,-
<b>85361</b> B 105,0 cm	380,-	380,-
<b>85362</b> B 120,0 cm	422,-	422,-
<b>85363</b> B 135,0 cm	460,-	460,-
<b>85364</b> B 150,0 cm	497,-	497,-
<b>85365</b> B 165,0 cm	534,-	534,-
<b>85366</b> B 180,0 cm	574,-	574,-
<b>85367</b> B 195,0 cm	611,-	611,-
<b>85368</b> B 210,0 cm	651,-	651,-
<b>85369</b> B 225,0 cm	691,-	691,-
<b>85370</b> B 240,0 cm	728,-	728,-
<b>T 2,5 cm</b>		

## Hängespiegel eckig (randlos)

3 R, Höhe 105,6 cm

Best.-Nr. / Maße Beschreibung	PG 1	PG 2
 <b>85384</b> B 45,0 cm	322,-	322,-
<b>85385</b> B 60,0 cm	369,-	369,-
<b>85386</b> B 75,0 cm	413,-	413,-
<b>85387</b> B 90,0 cm	462,-	462,-
<b>85388</b> B 105,0 cm	509,-	509,-
<b>85389</b> B 120,0 cm	555,-	555,-
<b>T 2,5 cm</b>		

## Beleuchtung Hängespiegel eckig (randlos)

2 R, Höhe 70,4 cm

Best.-Nr. / Maße Beschreibung	PG 1	PG 2
 <b>94152</b> B 60,0 cm, ~18 Watt	212,-	212,-
<b>94153</b> B 75,0 cm, ~20 Watt	226,-	226,-
<b>94154</b> B 90,0 cm, ~22 Watt	236,-	236,-
<b>94155</b> B 105,0 cm, ~24 Watt	245,-	245,-
<b>94156</b> B 120,0 cm, ~26 Watt	259,-	259,-
<b>94157</b> B 135,0 cm, ~28 Watt	268,-	268,-
<b>94158</b> B 150,0 cm, ~31 Watt	280,-	280,-
<b>94159</b> B 165,0 cm, ~33 Watt	292,-	292,-
<b>94160</b> B 180,0 cm, ~35 Watt	301,-	301,-
<b>94161</b> B 195,0 cm, ~37 Watt	313,-	313,-
<b>94162</b> B 210,0 cm, ~39 Watt	324,-	324,-
<b>94163</b> B 225,0 cm, ~41 Watt	336,-	336,-
<b>94164</b> B 240,0 cm, ~44 Watt	345,-	345,-
Die Leuchte wird mit einem Leuchtmittel der <b>Energieklasse F</b> geliefert.		
Weitere Informationen zum Leuchtmittel siehe Zusatzliste „Zubehör im Detail“.		
inkl. Vorschaltgerät, Zuleitung und Fußschalter		

## Beleuchtung Hängespiegel eckig (randlos)

3 R, Höhe 105,6 cm

Best.-Nr. / Maße Beschreibung	PG 1	PG 2
 <b>94178</b> B 45,0 cm, ~21 Watt	236,-	236,-
<b>94179</b> B 60,0 cm, ~23 Watt	245,-	245,-
<b>94180</b> B 75,0 cm, ~25 Watt	259,-	259,-
<b>94181</b> B 90,0 cm, ~27 Watt	268,-	268,-
<b>94182</b> B 105,0 cm, ~29 Watt	280,-	280,-
<b>94183</b> B 120,0 cm, ~31 Watt	292,-	292,-
inkl. Vorschaltgerät, Zuleitung und Fußschalter		
Die Leuchte wird mit einem Leuchtmittel der <b>Energieklasse F</b> geliefert.		
Weitere Informationen zum Leuchtmittel siehe Zusatzliste „Zubehör im Detail“.		

## Hängespiegel eckig (randlos)

2,5 R, Höhe 88,0 cm

Best.-Nr. / Maße Beschreibung	PG 1	PG 2
 <b>85371</b> B 60,0 cm	294,-	294,-
<b>85372</b> B 75,0 cm	331,-	331,-
<b>85373</b> B 90,0 cm	376,-	376,-
<b>85374</b> B 105,0 cm	418,-	418,-
<b>85375</b> B 120,0 cm	460,-	460,-
<b>85376</b> B 135,0 cm	499,-	499,-
<b>85377</b> B 150,0 cm	541,-	541,-
<b>85378</b> B 165,0 cm	581,-	581,-
<b>85379</b> B 180,0 cm	625,-	625,-
<b>85380</b> B 195,0 cm	665,-	665,-
<b>85381</b> B 210,0 cm	705,-	705,-
<b>85382</b> B 225,0 cm	747,-	747,-
<b>85383</b> B 240,0 cm	789,-	789,-
<b>T 2,5 cm</b>		

## Hängespiegel rund (randlos)

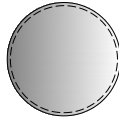
Best.-Nr. / Maße Beschreibung	PG 1	PG 2
 <b>88030</b> Ø 75,0 cm	313,-	313,-
<b>83280</b> Ø 90,0 cm	366,-	366,-
<b>88029</b> Ø 105,0 cm	480,-	480,-
<b>T 2,5 cm</b>		
<b>Gegen Aufpreis:</b>		
<b>1 x 94369</b> LED-Bel. Ø 75,0 cm ~18 Watt	162,-	162,-
<b>1 x 93829</b> LED-Bel. Ø 90,0 cm ~20 Watt	175,-	175,-
<b>1 x 94368</b> LED-Bel. Ø 105,0 cm ~23 Watt	213,-	213,-
inkl. Vorschaltgerät, Zuleitung und Fußschalter		

## Beleuchtung Hängespiegel eckig (randlos)



2,5 R, Höhe 88,0 cm

Best.-Nr. / Maße Beschreibung	PG 1	PG 2
 <b>94165</b> B 60,0 cm, ~20 Watt	231,-	231,-
<b>94166</b> B 75,0 cm, ~22 Watt	243,-	243,-
<b>94167</b> B 90,0 cm, ~24 Watt	259,-	259,-
<b>94168</b> B 105,0 cm, ~27 Watt	271,-	271,-
<b>94169</b> B 120,0 cm, ~29 Watt	287,-	287,-
<b>94170</b> B 135,0 cm, ~31 Watt	299,-	299,-
<b>94171</b> B 150,0 cm, ~33 Watt	313,-	313,-
<b>94172</b> B 165,0 cm, ~35 Watt	327,-	327,-
<b>94173</b> B 180,0 cm, ~37 Watt	341,-	341,-
<b>94174</b> B 195,0 cm, ~40 Watt	355,-	355,-
<b>94175</b> B 210,0 cm, ~42 Watt	369,-	369,-
<b>94176</b> B 225,0 cm, ~44 Watt	380,-	380,-
<b>94177</b> B 240,0 cm, ~46 Watt	397,-	397,-
Die Leuchte wird mit einem Leuchtmittel der <b>Energieklasse F</b> geliefert.		
Weitere Informationen zum Leuchtmittel siehe Zusatzliste „Zubehör im Detail“.		
inkl. Vorschaltgerät, Zuleitung und Fußschalter		

Weitere Informationen zum Leuchtmittel siehe Zusatzliste „Zubehör im Detail“.

# KARA-FRAME - DIELEN

## Funktionstische

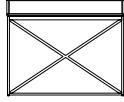
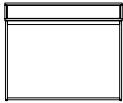
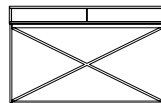

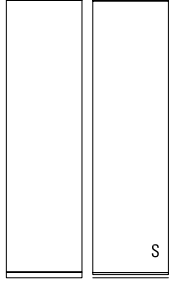
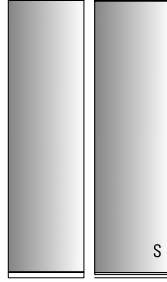

				mit Rahmengerüst (Metall)			
Best.-Nr. / Maße Beschreibung		PG 1	PG 2	Best.-Nr. / Maße Beschreibung		PG 1	PG 2
	<b>78605</b> 96,6 x 30,0 cm	828,-	866,-		<b>83274</b> 123,2 x 30,0 cm	1570,-	1652,-
	<b>78608</b> 96,6 x 39,6 cm	910,-	959,-		<b>83275</b> 153,2 x 30,0 cm	1694,-	1778,-
1 Schubkasten inkl. Soft-Close-Einzug H 77,5 cm Höhe unter Zarge 64,2 cm Höhe unter Traverse 59,2 cm				2 Schubkästen mit Push to open H 77,5 cm Höhe unter Zarge 63,5 cm Höhe unter Traverse 60,5 cm			
<b>Gegen Aufpreis:</b> <b>1 x 92389</b> Hochgl. Front 0,5 R / B 90 cm		65,-	65,-	<b>Wandbefestigung erforderlich</b> Rahmengerüst in Edelstahlfarbig (Standard) Chrom glänzend (auf Wunsch) Schwarz matt (auf Wunsch) Weiß matt (auf Wunsch) Wollweiß matt (auf Wunsch) alle lieferbaren Lackausführungen (auf Wunsch)			
				<b>Gegen Aufpreis:</b> <b>1 x 92391</b> Hochgl. Front 0,5 R / B 120 cm 77,- 77,- <b>1 x 92393</b> Hochgl. Front 0,5 R / B 150 cm 89,- 89,- <b>1 x 92638</b> Hochgl. Korpuschülle 1 R / B 120 cm 320,- 320,- <b>1 x 92650</b> Hochgl. Korpuschülle 1 R / B 150 cm 359,- 359,- <b>1 x 91282</b> Hochgl. Korpuschülle + Front 1 R / B 120 cm 429,- 429,- <b>1 x 91810</b> Hochgl. Korpuschülle + Front 1 R / B 150 cm 490,- 490,- <b>1 x 94818</b> Aufpreis für Rahmengerüst in allen lieferbaren Lackausführungen 115,- 115,-			
	<b>78606</b> 126,6 x 30,0 cm	1040,-	1094,-		<b>83289</b> 93,2 x 39,6 cm	1866,-	1962,-
	<b>78607</b> 156,6 x 30,0 cm	1148,-	1201,-		<b>14941</b> 108,2 x 39,6 cm	1977,-	2076,-
2 Schubkästen inkl. Soft-Close-Einzug H 77,5 cm Höhe unter Zarge 64,2 cm Höhe unter Traverse 59,2 cm				1 Schubkasten mit Push to open H 77,5 cm Höhe unter Zarge 63,5 cm Höhe unter Traverse 60,5 cm			
<b>Gegen Aufpreis:</b> <b>1 x 92391</b> Hochgl. Front 0,5 R / B 120 cm 77,- 77,- <b>1 x 92393</b> Hochgl. Front 0,5 R / B 150 cm 89,- 89,-		77,-	77,-	<b>Freistehend als Raumteiler möglich!</b> Rahmengerüst in Edelstahlfarbig (Standard) Chrom glänzend (auf Wunsch) Schwarz matt (auf Wunsch) Weiß matt (auf Wunsch) Wollweiß matt (auf Wunsch) alle lieferbaren Lackausführungen (auf Wunsch)			
				<b>Gegen Aufpreis:</b> <b>1 x 92389</b> Hochgl. Front 0,5 R / B 90 cm 65,- 65,- <b>1 x 92390</b> Hochgl. Front 0,5 R / B 105 cm 70,- 70,- <b>1 x 92626</b> Hochgl. Korpuschülle 1 R / B 90 cm 278,- 278,- <b>1 x 92632</b> Hochgl. Korpuschülle 1 R / B 105 cm 296,- 296,- <b>1 x 91272</b> Hochgl. Korpuschülle + Front 1 R / B 90 cm 371,- 371,- <b>1 x 91279</b> Hochgl. Korpuschülle + Front 1 R / B 105 cm 401,- 401,- <b>1 x 94818</b> Aufpreis für Rahmengerüst in allen lieferbaren Lackausführungen 115,- 115,-			
mit Rahmengerüst (Metall)							
	<b>83271</b> 93,2 x 30,0 cm	1304,-	1369,-		<b>83293</b> 123,2 x 39,6 cm	2226,-	2338,-
	<b>14938</b> 108,2 x 30,0 cm	1411,-	1481,-		<b>83294</b> 153,2 x 39,6 cm	2389,-	2510,-
1 Schubkasten mit Push to open H 77,5 cm Höhe unter Zarge 63,5 cm Höhe unter Traverse 60,5 cm				2 Schubkästen mit Push to open H 77,5 cm Höhe unter Zarge 63,5 cm Höhe unter Traverse 60,5 cm			
<b>Wandbefestigung erforderlich</b> Rahmengerüst in Edelstahlfarbig (Standard) Chrom glänzend (auf Wunsch) Schwarz matt (auf Wunsch) Weiß matt (auf Wunsch) Wollweiß matt (auf Wunsch) alle lieferbaren Lackausführungen (auf Wunsch)				<b>Freistehend als Raumteiler möglich!</b> Rahmengerüst in Edelstahlfarbig (Standard) Chrom glänzend (auf Wunsch) Schwarz matt (auf Wunsch) Weiß matt (auf Wunsch) Wollweiß matt (auf Wunsch) alle lieferbaren Lackausführungen (auf Wunsch)			
<b>Gegen Aufpreis:</b> <b>1 x 92389</b> Hochgl. Front 0,5 R / B 90 cm 65,- 65,- <b>1 x 92390</b> Hochgl. Front 0,5 R / B 105 cm 70,- 70,- <b>1 x 92626</b> Hochgl. Korpuschülle 1 R / B 90 cm 278,- 278,- <b>1 x 92632</b> Hochgl. Korpuschülle 1 R / B 105 cm 296,- 296,- <b>1 x 91272</b> Hochgl. Korpuschülle + Front 1 R / B 90 cm 371,- 371,- <b>1 x 91279</b> Hochgl. Korpuschülle + Front 1 R / B 105 cm 401,- 401,- <b>1 x 94818</b> Aufpreis für Rahmengerüst in allen lieferbaren Lackausführungen 115,- 115,-		65,-	65,-	<b>Gegen Aufpreis:</b> <b>1 x 92391</b> Hochgl. Front 0,5 R / B 120 cm 77,- 77,- <b>1 x 92393</b> Hochgl. Front 0,5 R / B 150 cm 89,- 89,- <b>1 x 92638</b> Hochgl. Korpuschülle 1 R / B 120 cm 320,- 320,- <b>1 x 92650</b> Hochgl. Korpuschülle 1 R / B 150 cm 359,- 359,- <b>1 x 91282</b> Hochgl. Korpuschülle + Front 1 R / B 120 cm 429,- 429,- <b>1 x 91810</b> Hochgl. Korpuschülle + Front 1 R / B 150 cm 490,- 490,- <b>1 x 94819</b> Aufpreis für Rahmengerüst in allen lieferbaren Lackausführungen 138,- 138,-			

## Paneelsystem

(Abdeckleisten bis 270,0 cm durchgehend)

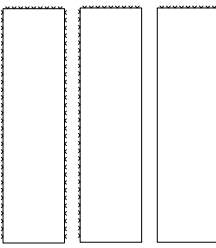
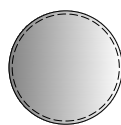
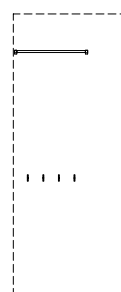
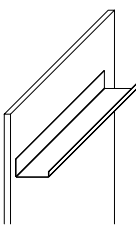
Best.-Nr. / Maße Beschreibung		PG 1	PG 2	Best.-Nr. / Maße Beschreibung		PG 1	PG 2				
	<b>Paneel (feste Breiten)</b> bis H 217,3 cm (6R) <b>89839</b> B 45,0 cm <b>89840</b> B 60,0 cm <b>89841</b> B 75,0 cm <b>89842</b> B 90,0 cm bis H 234,9 cm (6,5R) <b>89843</b> B 45,0 cm <b>89844</b> B 60,0 cm <b>89845</b> B 75,0 cm <b>89846</b> B 90,0 cm bis H 261,6 cm <b>89847</b> B 45,0 cm <b>89848</b> B 60,0 cm <b>89849</b> B 75,0 cm <b>89850</b> B 90,0 cm <b>T 4,2 cm</b> (preisgleich auch als Hänge-Paneele: 6 R, Höhe 214,4 cm möglich = Best.-Nr. mit <b>S</b> ergänzen (Empfohlen in Kombination mit Elementen auf Sockelgleitern)	399,- 444,- 489,- 534,-  442,- 493,- 544,- 597,-  499,- 559,- 618,- 679,-	419,- 466,- 513,- 561,-  464,- 518,- 571,- 626,-  524,- 587,- 649,- 713,-		<b>Spiegelpaneel (feste Breiten)</b> bis H 217,3 cm (6R) <b>14169</b> B 45,0 cm <b>14170</b> B 60,0 cm <b>14171</b> B 75,0 cm <b>14172</b> B 90,0 cm bis H 234,9 cm (6,5R) <b>14173</b> B 45,0 cm <b>14174</b> B 60,0 cm <b>14175</b> B 75,0 cm <b>14176</b> B 90,0 cm bis H 261,6 cm <b>14177</b> B 45,0 cm <b>14178</b> B 60,0 cm <b>14179</b> B 75,0 cm <b>14180</b> B 90,0 cm <b>T 4,2 cm</b> (preisgleich auch als Hänge-Paneele: 6 R, Höhe 214,4 cm möglich = Best.-Nr. mit <b>S</b> ergänzen (Empfohlen in Kombination mit Elementen auf Sockelgleitern)	512,- 577,- 642,- 706,-  559,- 649,- 732,- 814,-  622,- 726,- 821,- 917,-	538,- 606,- 674,- 741,-  587,- 682,- 768,- 854,-  653,- 762,- 863,- 963,-				
	<b>Individual-/Ausgleichspaneel</b> bis H 217,3 cm (6R) <b>89863</b> bis B 45,0 cm <b>89864</b> bis B 60,0 cm <b>89865</b> bis B 90,0 cm <b>89866</b> bis B 120,0 cm <b>89867</b> bis B 150,0 cm <b>89868</b> bis B 180,0 cm <b>89869</b> bis B 210,0 cm <b>89870</b> bis B 240,0 cm <b>89871</b> bis B 270,0 cm <b>89872</b> bis B 290,0 cm bis H 234,9 cm (6,5R) <b>89873</b> bis B 45,0 cm <b>89874</b> bis B 60,0 cm <b>89875</b> bis B 90,0 cm <b>89876</b> bis B 120,0 cm <b>89877</b> bis B 150,0 cm <b>89878</b> bis B 180,0 cm <b>89879</b> bis B 210,0 cm <b>89880</b> bis B 240,0 cm <b>89881</b> bis B 270,0 cm <b>89882</b> bis B 290,0 cm bis H 261,6 cm <b>89883</b> bis B 45,0 cm <b>89884</b> bis B 60,0 cm <b>89885</b> bis B 90,0 cm <b>89886</b> bis B 120,0 cm <b>89887</b> bis B 150,0 cm <b>89888</b> bis B 180,0 cm <b>89889</b> bis B 210,0 cm <b>89890</b> bis B 240,0 cm <b>89891</b> bis B 270,0 cm <b>89892</b> bis B 290,0 cm <b>T 4,2 cm</b> (preisgleich auch als Hänge-Paneele: 6 R, Höhe 214,4 cm möglich = Best.-Nr. mit <b>S</b> ergänzen (Empfohlen in Kombination mit Elementen auf Sockelgleitern)				458,- 509,- 614,- 720,- 821,- 927,- 1029,- 1134,- 1238,- 1342,-  507,- 567,- 687,- 804,- 921,- 1039,- 1158,- 1275,- 1395,- 1512,-  573,- 644,- 780,- 915,- 1054,- 1191,- 1326,- 1465,- 1602,- 1737,-	481,- 534,- 645,- 756,- 863,- 974,- 1080,- 1191,- 1300,- 1409,-  532,- 596,- 721,- 844,- 967,- 1091,- 1216,- 1339,- 1464,- 1588,-  602,- 676,- 819,- 961,- 1107,- 1251,- 1392,- 1538,- 1682,- 1824,-	<b>Zubehör Paneelsystem</b> <b>Paneel (feste Breiten)</b> ohne Abschlussleisten Preisreduktion für Paneele ohne Abschlussleiste <b>94700</b> B 45,0 cm <b>94701</b> B 60,0 cm <b>94702</b> B 75,0 cm <b>94703</b> B 90,0 cm -27,- -31,- -35,- -39,-  -29,- -33,- -37,- -41,-  <b>Individual-/Ausgleichspaneel</b> ohne Abschlussleisten Preisreduktion für Paneele ohne Abschlussleiste <b>94704</b> bis B 45,0 cm <b>94705</b> bis B 60,0 cm <b>94706</b> bis B 90,0 cm <b>94707</b> bis B 120,0 cm <b>94708</b> bis B 150,0 cm <b>94709</b> bis B 180,0 cm <b>94710</b> bis B 210,0 cm <b>94711</b> bis B 240,0 cm <b>94712</b> bis B 270,0 cm <b>94713</b> bis B 290,0 cm -27,- -31,- -35,- -41,- -47,- -53,- -59,- -67,- -72,- -78,-  -29,- -33,- -37,- -43,- -49,- -55,- -62,- -70,- -76,- -82,-				

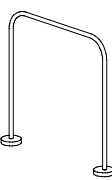
## Zubehör Paneelsystem

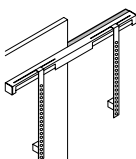



Best.-Nr. / Maße Beschreibung	PG 1	PG 2	Best.-Nr. / Maße Beschreibung	PG 1	PG 2
 <p>LED-Beleuchtung für Paneel inkl. Vorschaltgerät, Zuleitung und Fußschalter 7,2 Watt pro Meter</p> <p><b>94679</b> bis B 100,0 cm <b>94680</b> bis B 150,0 cm <b>94681</b> bis B 200,0 cm <b>94682</b> bis B 250,0 cm <b>94683</b> bis B 300,0 cm <b>94684</b> bis B 350,0 cm <b>94685</b> bis B 400,0 cm <b>94686</b> bis B 450,0 cm <b>94687</b> bis B 500,0 cm <b>94688</b> bis B 550,0 cm <b>94689</b> bis B 600,0 cm <b>94690</b> bis B 650,0 cm <b>94691</b> bis B 700,0 cm <b>94692</b> bis B 750,0 cm <b>94693</b> bis B 800,0 cm <b>94781</b> bis B 850,0 cm</p> <p>In Kombination mit der Beleuchtung entfällt die Abschlussleiste der Paneele. Die Gesamthöhe bleibt gleich. Die Leuchte wird mit einem Leuchtmittel der <b>Energieklasse F</b> geliefert. Weitere Informationen zum Leuchtmittel siehe Zusatzliste „Zubehör im Detail“.</p>			 <p>Spiegel rund (randlos)</p> <p><b>89894</b> Ø 75,0 cm <b>89895</b> Ø 90,0 cm <b>89896</b> Ø 105,0 cm</p> <p><b>T 2,5 cm</b></p> <p><b>Gegen Aufpreis:</b> <b>1 x 94369</b> LED-Bel. Ø 75,0 cm ~18 Watt <b>1 x 93829</b> LED-Bel. Ø 90,0 cm ~20 Watt <b>1 x 94368</b> LED-Bel. Ø 105,0 cm ~23 Watt</p> <p>inkl. Vorschaltgerät, Zuleitung und Fußschalter</p> <p>Die Positionierung des Spiegels wird werksseitig vorgenommen (Oberkante 200,0 cm). Kundenwünsche können berück- sichtigt werden, bitte genaue Position angeben.</p>		
			 <p>Garderobenbeschläge <b>94694</b> B 60,0 cm 1 Garderobenstange, 4 Haken <b>T 27,5 cm</b></p> <p>Höhe Garderobenstange 193,7 cm Höhe Haken 95,1 cm</p> <p>Die Garderobenbeschläge können links- oder rechtsseitig auf einem Fix-, Individual- oder Ausgleichspaneel montiert werden. Die Bohrungen der Beschläge erfolgen werksseitig, bitte die gewünschte Position angeben.</p>		
 <p>Metallwandborde</p> <p><b>14929</b> B 30,0 cm <b>14930</b> B 45,0 cm <b>14931</b> B 60,0 cm <b>14932</b> B 75,0 cm <b>14933</b> B 90,0 cm <b>14934</b> B 105,0 cm <b>14935</b> B 120,0 cm <b>14936</b> B 135,0 cm <b>14937</b> B 150,0 cm</p> <p>H 8,8 (hinten) / 2,8 (vorne), Gesamttiefe 16,0, Nutztiefe 15,5 cm</p> <p>Preisgleich in allen lieferbaren Lackaus- führungen möglich.</p> <p>Die Positionierung des Metallwandbordes wird werksseitig vorgenommen Bitte genaue Position angeben.</p> <p>nicht möglich: – Hochglanz – Beleuchtung – Sondermaße</p>			 <p>Garderobenbeschläge <b>94695</b> B 75,0 cm 1 Garderobenstange, 5 Haken <b>T 27,5 cm</b></p> <p>Höhe Garderobenstange 193,7 cm Höhe Haken 95,1 cm</p> <p>Die Garderobenbeschläge können links- oder rechtsseitig auf einem Fix-, Individual- oder Ausgleichspaneel montiert werden. Die Bohrungen der Beschläge erfolgen werksseitig, bitte die gewünschte Position angeben.</p>		
 <p>Magnetischer Buchhalter</p> <p><b>94846</b> 2er Set</p> <p>Ausführung Schwarz matt Haltekraft 8,0 kg</p> <p>H 13,0, T 12,3, Ø Buchhalter 0,8, Ø Magnet 3,1 cm</p>			 <p>Garderobenbeschläge <b>94696</b> B 120,0 cm 1 Garderobenstange, 7 Haken <b>T 27,5 cm</b></p> <p>Höhe Garderobenstange 193,7 cm Höhe Haken 95,1 cm</p> <p>Die Garderobenbeschläge können links- oder rechtsseitig auf einem Fix-, Individual- oder Ausgleichspaneel montiert werden. Die Bohrungen der Beschläge erfolgen werksseitig, bitte die gewünschte Position angeben.</p>		
 <p><b>94592</b> TV-Halterung (starr) inkl. Distanzmaterial</p> <p>TV-Gerät wird teilweise vor dem Paneel und der Wand montiert Belastbarkeit 35,0 kg VESA-Norm</p>					

## Garderobenpaneele 5 R, Höhe 182,1 cm

\*\*In der Ausführung Deepline möglich.  
Sockel- und Abschlussleiste entfallen.  
Gesamthöhe bleibt gleich.

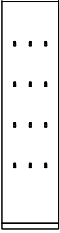
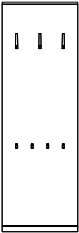
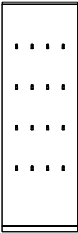
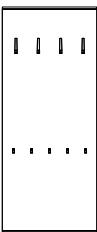
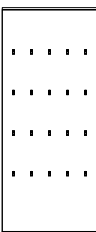
Haken Edelstahlfarbig (Standard)  
Haken Chrom glänzend (auf Wunsch)  
Haken Schwarz matt (auf Wunsch)  
\*Haken Weiß matt (auf Wunsch)  
\*Haken Wollweiß matt (auf Wunsch)

(Abdeckleisten bis 270,0 cm durchgehend)

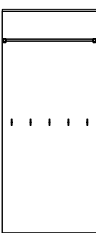
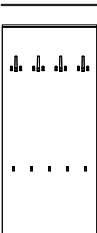
Best.-Nr. / Maße Beschreibung	PG 1	PG 2	Best.-Nr. / Maße Beschreibung	PG 1	PG 2
 <p><b>*88081</b> Paneelbreite 45,0 cm 1 Paneel, 2 Haken groß, 3 Haken klein <b>T 10,1 cm</b> Höhe Haken (von unten) 69,8 / 157,3 cm</p>	458,-	481,-	 <p><b>*88087</b> Paneelbreite 45,0 cm 1 Paneel, 12 Haken klein <b>T 7,0 cm</b> Höhe Haken (von unten) 52,2 / 84,4 / 116,6 / 148,8 cm</p>	511,-	537,-
 <p><b>*88082</b> Paneelbreite 60,0 cm 1 Paneel, 3 Haken groß, 4 Haken klein <b>T 10,1 cm</b> Höhe Haken (von unten) 69,8 / 157,3 cm</p>	535,-	562,-	 <p><b>*88088</b> Paneelbreite 60,0 cm 1 Paneel, 16 Haken klein <b>T 7,0 cm</b> Höhe Haken (von unten) 52,2 / 84,4 / 116,6 / 148,8 cm</p>	600,-	630,-
 <p><b>*88083</b> Paneelbreite 75,0 cm 1 Paneel, 4 Haken groß, 5 Haken klein <b>T 10,1 cm</b> Höhe Haken (von unten) 69,8 / 157,3 cm</p>	833,-	875,-	 <p><b>*88089</b> Paneelbreite 75,0 cm 1 Paneel, 20 Haken klein <b>T 7,0 cm</b> Höhe Haken (von unten) 52,2 / 84,4 / 116,6 / 148,8 cm</p>	687,-	721,-
 <p><b>*88084</b> Paneelbreite 45,0 cm 1 Paneel, 2 Haken groß, 7 Haken klein <b>T 10,1 cm</b> Höhe Haken (von unten) 69,8 / 157,3 cm</p>	504,-	530,-	 <p><b>**88079</b> Paneelbreite 60,0 cm 1 Paneel, 1 Garderobenstange, 4 Haken <b>T 31,7 cm</b> Höhe Garderobenstange 158,5 cm Höhe Haken 95,1 cm</p>	693,-	728,-
 <p><b>*88085</b> Paneelbreite 60,0 cm 1 Paneel, 3 Haken groß, 10 Haken klein <b>T 10,1 cm</b> Höhe Haken (von unten) 69,8 / 157,3 cm</p>	607,-	637,-	 <p><b>**88080</b> Paneelbreite 75,0 cm 1 Paneel, 1 Garderobenstange, 5 Haken <b>T 31,7 cm</b> Höhe Garderobenstange 158,5 cm Höhe Haken 95,1 cm</p>	773,-	812,-
 <p><b>*88086</b> Paneelbreite 75,0 cm 1 Paneel, 4 Haken groß, 13 Haken klein <b>T 10,1 cm</b> Höhe Haken (von unten) 69,8 / 157,3 cm</p>	711,-	747,-			

Paneele ohne Haken möglich

# KARA-FRAME - DIELEN

Hochglanz Aufpreise Paneele/Sockel-/Abschlussleisten siehe Tabelle D/I/J Seite 107/108.  
(Abdeckleisten bis 270,0 cm durchgehend)

## Garderobenpaneele 6 R, Höhe 217,3 cm

(preisgleich auch als Hänge-Garderobenpaneel 5,5 R, Höhe 196,8 cm möglich = Best.-Nr. mit **H** ergänzen oder als Hänge-Garderobenpaneel 6 R, Höhe 214,4 cm möglich = Best.-Nr. mit **S** ergänzen (Empfohlen in Kombination mit Elementen auf Sockelgleitern)

Haken Edelstahlfarbig (Standard)  
Haken Chrom glänzend (auf Wunsch)  
Haken Schwarz matt (auf Wunsch)  
\*Haken Weiß matt (auf Wunsch)  
\*Haken Wollweiß matt (auf Wunsch)

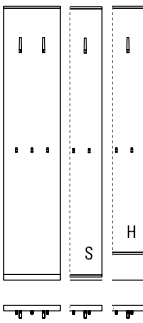
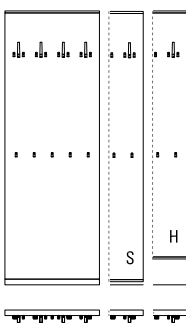
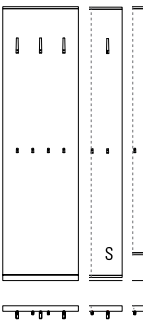
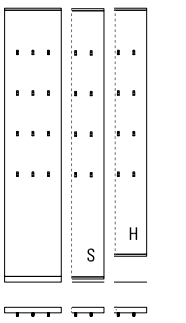
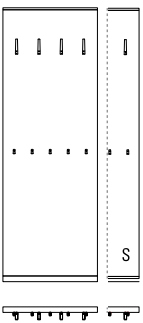
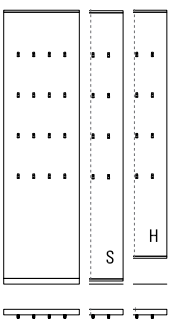
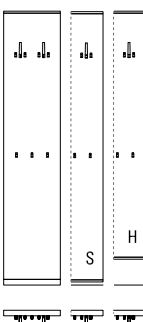
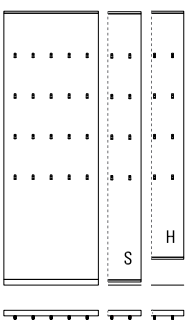
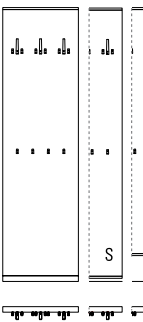
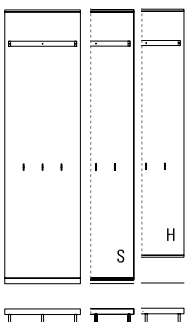
Best.-Nr. / Maße Beschreibung	PG 1	PG 2	Best.-Nr. / Maße Beschreibung	PG 1	PG 2
 <p><b>*81617</b> Paneelbreite 45,0 cm 1 Paneel, 2 Haken groß, 3 Haken klein <b>T 10,1 cm</b> Höhe Haken (von unten) 105,0 / 192,5 cm</p>	490,-	518,-	 <p><b>*84987</b> Paneelbreite 75,0 cm 1 Paneel, 4 Haken groß, 13 Haken klein <b>T 10,1 cm</b> Höhe Haken (von unten) 105,0 / 192,5 cm</p>	747,-	786,-
 <p><b>*81618</b> Paneelbreite 60,0 cm 1 Paneel, 3 Haken groß, 4 Haken klein <b>T 10,1 cm</b> Höhe Haken (von unten) 105,0 / 192,5 cm</p>	572,-	600,-	 <p><b>*81621</b> Paneelbreite 45,0 cm 1 Paneel, 12 Haken klein <b>T 7,0 cm</b> Höhe Haken (von unten) 87,4 / 119,6 / 151,8 / 184,0 cm</p>	544,-	572,-
 <p><b>*85339</b> Paneelbreite 75,0 cm 1 Paneel, 4 Haken groß, 5 Haken klein <b>T 10,1 cm</b> Höhe Haken (von unten) 105,0 / 192,5 cm</p>	656,-	688,-	 <p><b>*81622</b> Paneelbreite 60,0 cm 1 Paneel, 16 Haken klein <b>T 7,0 cm</b> Höhe Haken (von unten) 87,4 / 119,6 / 151,8 / 184,0 cm</p>	637,-	670,-
 <p><b>*81619</b> Paneelbreite 45,0 cm 1 Paneel, 2 Haken groß, 7 Haken klein <b>T 10,1 cm</b> Höhe Haken (von unten) 105,0 / 192,5 cm</p>	539,-	567,-	 <p><b>*85340</b> Paneelbreite 75,0 cm 1 Paneel, 20 Haken klein <b>T 7,0 cm</b> Höhe Haken (von unten) 87,4 / 119,6 / 151,8 / 184,0 cm</p>	730,-	765,-
 <p><b>*81620</b> Paneelbreite 60,0 cm 1 Paneel, 3 Haken groß, 10 Haken klein <b>T 10,1 cm</b> Höhe Haken (von unten) 105,0 / 192,5 cm</p>	642,-	677,-	 <p><b>78583</b> Paneelbreite 60,0 cm 1 Paneel, 1 Garderobenstange, 3 Haken <b>T 29,2 cm</b> Metallrahmen Edelstahlfarbig (Standard) Metallrahmen Chrom glänzend (auf Wunsch) Metallrahmen Schwarz matt (auf Wunsch)</p>	784,-	824,-

Paneele ohne Haken möglich

# KARA-FRAME - DIELEN

(Abdeckleisten bis 270,0 cm durchgehend)

Hochglanz Aufpreise Paneele/Sockel-/  
Abschlussleisten siehe Tabelle D/I/J Seite  
107/108.

## Garderobenpaneele 6 R, Höhe 217,3 cm

(preisgleich auch als Hänge-Garderobenpaneel 5,5 R, Höhe 196,8 cm möglich = Best.-Nr. mit **H** ergänzen oder  
als Hänge-Garderobenpaneel 6 R, Höhe 214,4 cm möglich = Best.-Nr. mit **S** ergänzen (Empfohlen in Kombination  
mit Elementen auf Sockelgleitern))

Paneelboden in Hochglanz nicht möglich.

Haken Edelstahlfarbig (Standard)  
Haken Chrom glänzend (auf Wunsch)  
Haken Schwarz matt (auf Wunsch)

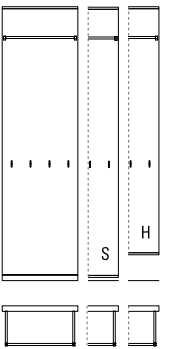
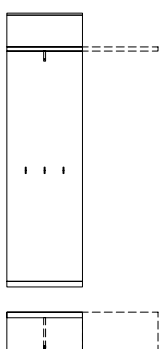
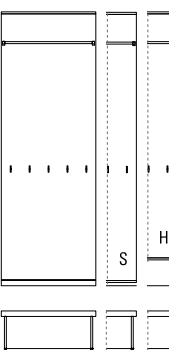
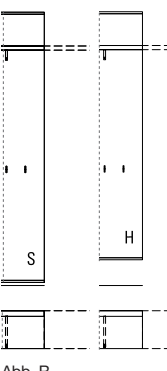
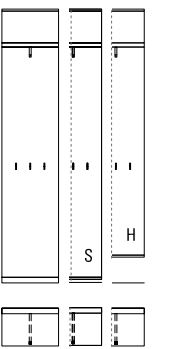
Best.-Nr. / Maße Beschreibung	PG 1	PG 2	Best.-Nr. / Maße Beschreibung	PG 1	PG 2
 <p><b>**88023</b> Paneelbreite 60,0 cm 1 Paneel, 1 Garderobenstange, 4 Haken <b>T 31,7 cm</b> Höhe Garderobenstange 193,7 cm Höhe Haken 95,1 cm</p> <p><b>**In der Ausführung Deepline möglich. Sockel- und Abschlussleiste entfallen. Gesamthöhe bleibt gleich.</b></p>	724,-	761,-	 <p><b>Paneelbreite 60,0 cm</b> 1 Paneel, 1 Paneelboden, 1 Garderobenstange, 3 Haken</p> <p><b>32530</b> ohne Paneelboden- überstand 705,- 742,-</p> <p>45,0 cm Paneelbodenüberstand <b>32532 L</b> 777,- 819,- <b>32533 R</b> 777,- 819,-</p> <p>60,0 cm Paneelbodenüberstand <b>32534 L</b> 796,- 838,- <b>32535 R</b> 796,- 838,-</p> <p>75,0 cm Paneelbodenüberstand <b>32536 L</b> 819,- 861,- <b>32537 R</b> 819,- 861,-</p> <p>90,0 cm Paneelbodenüberstand <b>32538 L</b> 835,- 875,- <b>32539 R</b> 835,- 875,-</p> <p>105,0 cm Paneelbodenüberstand <b>32540 L</b> 854,- 896,- <b>32541 R</b> 854,- 896,-</p> <p>120,0 cm Paneelbodenüberstand <b>32542 L</b> 872,- 915,- <b>32543 R</b> 872,- 915,-</p> <p><b>31001</b> ohne Paneelboden und Haken 455,- 476,-</p> <p><b>T 30,0 cm</b> Höhe Paneelboden 190,5 cm Höhe Haken 95,1 cm</p> <p>Abb. R</p>		
 <p><b>**88024</b> Paneelbreite 75,0 cm 1 Paneel, 1 Garderobenstange, 5 Haken <b>T 31,7 cm</b> Höhe Garderobenstange 193,7 cm Höhe Haken 95,1 cm</p> <p><b>**In der Ausführung Deepline möglich. Sockel- und Abschlussleiste entfallen. Gesamthöhe bleibt gleich.</b></p>	807,-	847,-	 <p><b>Paneelbreite 75,0 cm</b> 1 Paneel, 1 Paneelboden, 1 Garderobenstange, 4 Haken</p> <p><b>32544</b> ohne Paneelboden- überstand 786,- 828,-</p> <p>45,0 cm Paneelbodenüberstand <b>32546 L</b> 861,- 900,- <b>32547 R</b> 861,- 900,-</p> <p>60,0 cm Paneelbodenüberstand <b>32548 L</b> 877,- 921,- <b>32549 R</b> 877,- 921,-</p> <p>75,0 cm Paneelbodenüberstand <b>32550 L</b> 893,- 935,- <b>32551 R</b> 893,- 935,-</p> <p>90,0 cm Paneelbodenüberstand <b>32552 L</b> 915,- 961,- <b>32553 R</b> 915,- 961,-</p> <p>105,0 cm Paneelbodenüberstand <b>32554 L</b> 933,- 980,- <b>32555 R</b> 933,- 980,-</p> <p>120,0 cm Paneelbodenüberstand <b>32556 L</b> 952,- 998,- <b>32557 R</b> 952,- 998,-</p> <p><b>31002</b> ohne Paneelboden und Haken 497,- 525,-</p> <p><b>T 30,0 cm</b> Höhe Paneelboden 190,5 cm Höhe Haken 95,1 cm</p> <p>Abb. R</p>		
 <p><b>Paneelbreite 45,0 cm</b> 1 Paneel, 1 Paneelboden, 1 Garderobenstange, 3 Haken</p> <p><b>81635</b> ohne Paneelboden- überstand 614,- 644,-</p> <p><b>81636</b> ohne Paneelboden und Haken 401,- 422,-</p> <p><b>T 30,0 cm</b> Höhe Paneelboden 190,5 cm Höhe Haken 95,1 cm</p>	614,-	644,-			

Paneele ohne Haken möglich

Paneelboden standardmäßig in Paneelfarbe.  
Auf Wunsch auch abgesetzt möglich.

# KARA-FRAME - DIELEN

Hochglanz Aufpreise Paneele/Sockel-/Abschlussleisten siehe Tabelle D/I/J Seite 107/108.  
 Paneelboden in Hochglanz nicht möglich.

## Garderobenpaneele 6 R, Höhe 217,3 cm

(Abdeckleisten bis 270,0 cm durchgehend)

(preisgleich auch als Hänge-Garderobenpaneel 5,5 R, Höhe 196,8 cm möglich = Best.-Nr. mit **H** ergänzen oder als Hänge-Garderobenpaneel 6 R, Höhe 214,4 cm möglich = Best.-Nr. mit **S** ergänzen (Empfohlen in Kombination mit Elementen auf Sockelgleitern))

Haken Edelstahlfarbig (Standard)  
 Haken Chrom glänzend (auf Wunsch)  
 Haken Schwarz matt (auf Wunsch)

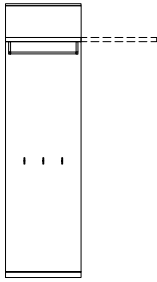
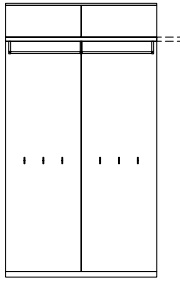
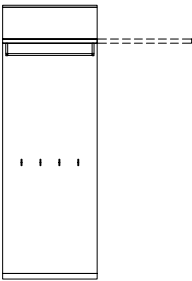
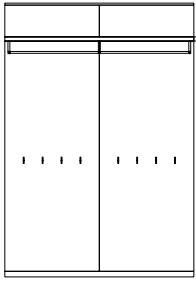
Best.-Nr. / Maße Beschreibung	PG 1	PG 2	Best.-Nr. / Maße Beschreibung	PG 1	PG 2						
 <p><b>Panelbreite 60,0 cm</b>                      1 Paneel, 1 Paneelboden,                      1 Garderobenstange, 3 Haken</p> <p><b>32558</b> ohne Paneelboden- überstand</p> <p>45,0 cm Paneelbodenüberstand  <b>32560 L</b>  <b>32561 R</b></p> <p>60,0 cm Paneelbodenüberstand  <b>32562 L</b>  <b>32563 R</b></p> <p>75,0 cm Paneelbodenüberstand  <b>32564 L</b>  <b>32565 R</b></p> <p>90,0 cm Paneelbodenüberstand  <b>32566 L</b>  <b>32567 R</b></p> <p>105,0 cm Paneelbodenüberstand  <b>32568 L</b>  <b>32569 R</b></p> <p>120,0 cm Paneelbodenüberstand  <b>32570 L</b>  <b>32571 R</b></p> <p><b>T 36,1 cm</b>                      Höhe Paneelboden 190,5 cm                      Höhe Haken 95,1 cm</p>	828,-	868,-	 <p><b>Panelbreite 120,0 cm</b>                      2 Paneele, 1 Paneelboden,                      2 Garderobenstangen, 6 Haken</p> <p><b>32826</b> ohne Paneelboden- überstand</p> <p>45,0 cm Paneelbodenüberstand  <b>33152 L</b>  <b>33153 R</b></p> <p>60,0 cm Paneelbodenüberstand  <b>33154 L</b>  <b>33155 R</b></p> <p>75,0 cm Paneelbodenüberstand  <b>33156 L</b>  <b>33157 R</b></p> <p>90,0 cm Paneelbodenüberstand  <b>33158 L</b>  <b>33159 R</b></p> <p>105,0 cm Paneelbodenüberstand  <b>33160 L</b>  <b>33161 R</b></p> <p>120,0 cm Paneelbodenüberstand  <b>33162 L</b>  <b>33163 R</b></p> <p><b>T 36,1 cm</b>                      Höhe Paneelboden 190,5 cm                      Höhe Haken 95,1 cm</p>	1652,-	1736,-						
						 <p><b>Panelbreite 75,0 cm</b>                      1 Paneel, 1 Paneelboden,                      1 Garderobenstange, 4 Haken</p> <p><b>32572</b> ohne Paneelboden- überstand</p> <p>45,0 cm Paneelbodenüberstand  <b>32574 L</b>  <b>32575 R</b></p> <p>60,0 cm Paneelbodenüberstand  <b>32576 L</b>  <b>32577 R</b></p> <p>75,0 cm Paneelbodenüberstand  <b>32578 L</b>  <b>32579 R</b></p> <p>90,0 cm Paneelbodenüberstand  <b>32580 L</b>  <b>32581 R</b></p> <p>105,0 cm Paneelbodenüberstand  <b>32582 L</b>  <b>32583 R</b></p> <p>120,0 cm Paneelbodenüberstand  <b>32584 L</b>  <b>32585 R</b></p> <p><b>T 36,1 cm</b>                      Höhe Paneelboden 190,5 cm                      Höhe Haken 95,1 cm</p>	924,-	968,-	 <p><b>Panelbreite 150,0 cm</b>                      2 Paneele, 1 Paneelboden,                      2 Garderobenstangen, 8 Haken</p> <p><b>32827</b> ohne Paneelboden- überstand</p> <p>45,0 cm Paneelbodenüberstand  <b>33164 L</b>  <b>33165 R</b></p> <p>60,0 cm Paneelbodenüberstand  <b>33166 L</b>  <b>33167 R</b></p> <p>75,0 cm Paneelbodenüberstand  <b>33168 L</b>  <b>33169 R</b></p> <p>90,0 cm Paneelbodenüberstand  <b>33170 L</b>  <b>33171 R</b></p> <p>105,0 cm Paneelbodenüberstand  <b>33172 L</b>  <b>33173 R</b></p> <p>120,0 cm Paneelbodenüberstand  <b>33174 L</b>  <b>33175 R</b></p> <p><b>T 36,1 cm</b>                      Höhe Paneelboden 190,5 cm                      Höhe Haken 95,1 cm</p>	1845,-	1934,-

Paneele ohne Haken möglich





Paneelboden standardmäßig in Paneelfarbe.  
 Auf Wunsch auch abgesetzt möglich.

## Aufsatz-Garderobenpaneele 5 R, Höhe 176,0 cm

Garderobenbank 1 Raster bitte zusätzlich bestellen (Gesamthöhe 6 R, Höhe 217,3 cm)

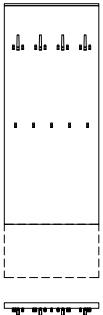
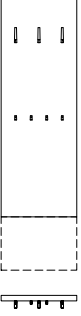
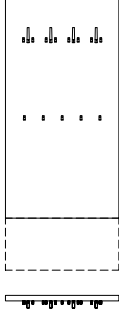
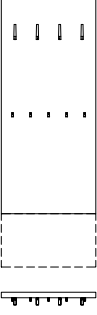
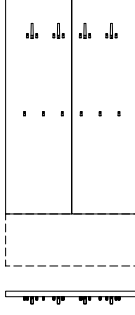
(Abdeckleisten bis 270,0 cm durchgehend)

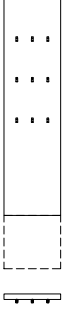
Haken Edelstahlfarbig (Standard)  
 Haken Chrom glänzend (auf Wunsch)  
 Haken Schwarz matt (auf Wunsch)  
 \*Haken Weiß matt (auf Wunsch)  
 \*Haken Wollweiß matt (auf Wunsch)

Best.-Nr. / Maße Beschreibung	PG 1	PG 2	Best.-Nr. / Maße Beschreibung	PG 1	PG 2
 <p><b>*81623</b> Paneelbreite 45,0 cm                      1 Paneel,                      2 Haken groß, 3 Haken klein  <b>T 10,1 cm</b>                      Höhe Haken (von unten)                      122,6 / 192,5 cm</p>	408,-	429,-	 <p><b>*85344</b> Paneelbreite 75,0 cm                      1 Paneel,                      4 Haken groß, 13 Haken klein  <b>T 10,1 cm</b>                      Höhe Haken (von unten)                      122,6 / 192,5 cm</p>	651,-	686,-
 <p><b>*81624</b> Paneelbreite 60,0 cm                      1 Paneel,                      3 Haken groß, 4 Haken klein  <b>T 10,1 cm</b>                      Höhe Haken (von unten)                      122,6 / 192,5 cm</p>	481,-	504,-	 <p><b>*83297</b> Paneelbreite 90,0 cm                      1 Paneel,                      4 Haken groß, 13 Haken klein  <b>T 10,1 cm</b>                      Höhe Haken (von unten)                      122,6 / 192,5 cm</p>	688,-	723,-
 <p><b>*85343</b> Paneelbreite 75,0 cm                      1 Paneel,                      4 Haken groß, 5 Haken klein  <b>T 10,1 cm</b>                      Höhe Haken (von unten)                      122,6 / 192,5 cm</p>	553,-	579,-	 <p><b>*83298</b> Paneelbreite 105,0 cm  <b>*83299</b> Paneelbreite 120,0 cm                      2 Paneele,                      4 Haken groß, 14 Haken klein  <b>T 10,1 cm</b>                      Höhe Haken (von unten)                      122,6 / 192,5 cm</p>	952,- 987,-	996,- 1036,-
 <p><b>*81625</b> Paneelbreite 45,0 cm                      1 Paneel,                      2 Haken groß, 7 Haken klein  <b>T 10,1 cm</b>                      Höhe Haken (von unten)                      122,6 / 192,5 cm</p>	460,-	481,-	 <p><b>*81627</b> Paneelbreite 45,0 cm                      1 Paneel,                      9 Haken klein  <b>T 7,0 cm</b>                      Höhe Haken (von unten)                      119,6 / 151,8 / 184,0 cm</p>	429,-	453,-
 <p><b>*81626</b> Paneelbreite 60,0 cm                      1 Paneel,                      3 Haken groß, 10 Haken klein  <b>T 10,1 cm</b>                      Höhe Haken (von unten)                      122,6 / 192,5 cm</p>	555,-	581,-	 <p><b>*81628</b> Paneelbreite 60,0 cm                      1 Paneel,                      12 Haken klein  <b>T 7,0 cm</b>                      Höhe Haken (von unten)                      119,6 / 151,8 / 184,0 cm</p>	497,-	525,-

Paneele ohne Haken möglich

# KARA-FRAME - DIELEN

Hochglanz Aufpreise Paneele/Abschlussleisten siehe Tabelle D/J Seite 107/108.  
 Paneelboden in Hochglanz nicht möglich.

## Aufsatz-Garderobenpaneele 5 R, Höhe 176,0 cm

Garderobenbank 1 Raster bitte zusätzlich bestellen (Gesamthöhe 6 R, Höhe 217,3 cm)  
 (Abdeckleisten bis 270,0 cm durchgehend)

Haken Edelstahlfarbig (Standard)  
 Haken Chrom glänzend (auf Wunsch)  
 Haken Schwarz matt (auf Wunsch)  
 \*Haken Weiß matt (auf Wunsch)  
 \*Haken Wollweiß matt (auf Wunsch)

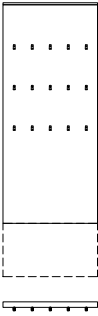
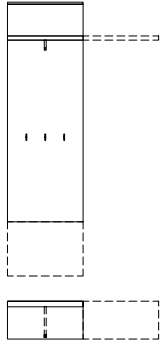
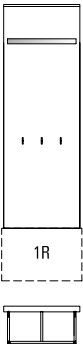
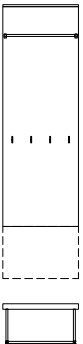
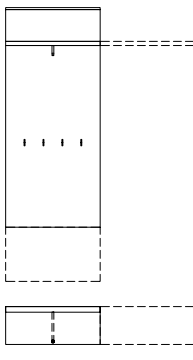
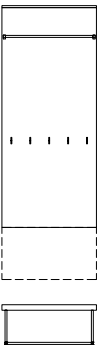
Best.-Nr. / Maße Beschreibung	PG 1	PG 2	Best.-Nr. / Maße Beschreibung	PG 1	PG 2
 <p><b>*85345</b> Paneelbreite 75,0 cm                      1 Paneel,                      15 Haken klein  <b>T 7,0 cm</b>                      Höhe Haken (von unten)                      119,6 / 151,8 / 184,0 cm</p>	567,-	593,-	 <p><b>Paneelbreite 60,0 cm</b>                      1 Paneel, 1 Paneelboden,                      1 Garderobenstange, 3 Haken  <b>32715</b> ohne Paneelboden-                      überstand                      45,0 cm Paneelbodenüberstand  <b>32828 L</b>  <b>32829 R</b>                      60,0 cm Paneelbodenüberstand  <b>32830 L</b>  <b>32831 R</b>                      75,0 cm Paneelbodenüberstand  <b>32832 L</b>  <b>32833 R</b>                      90,0 cm Paneelbodenüberstand  <b>32834 L</b>  <b>32835 R</b>                      105,0 cm Paneelbodenüberstand  <b>32836 L</b>  <b>32837 R</b>                      120,0 cm Paneelbodenüberstand  <b>32838 L</b>  <b>32839 R</b>  <b>33386</b> ohne Paneelboden                      und Haken  <b>T 30,0 cm</b>                      Höhe Paneelboden 190,5 cm                      Höhe Haken 112,7 cm</p>	614,-	644,-
 <p><b>79088</b> Paneelbreite 60,0 cm                      1 Paneel, 1 Garderobenstange,                      3 Haken  <b>T 29,2 cm</b>                      Metallrahmen Edelstahlfarbig                      (Standard)                      Metallrahmen Chrom glänzend                      (auf Wunsch)                      Metallrahmen Schwarz matt                      (auf Wunsch)</p>	695,-	728,-	<p>Abb. R</p>		
 <p><b>**88025</b> Paneelbreite 60,0 cm                      1 Paneel, 1 Garderobenstange,                      4 Haken  <b>T 31,7 cm</b>                      Höhe Garderobenstange                      193,7 cm                      Höhe Haken 112,7 cm</p>	640,-	672,-	 <p><b>Paneelbreite 75,0 cm</b>                      1 Paneel, 1 Paneelboden,                      1 Garderobenstange, 4 Haken  <b>32716</b> ohne Paneelboden-                      überstand                      45,0 cm Paneelbodenüberstand  <b>32840 L</b>  <b>32841 R</b>                      60,0 cm Paneelbodenüberstand  <b>32842 L</b>  <b>32843 R</b>                      75,0 cm Paneelbodenüberstand  <b>32844 L</b>  <b>32845 R</b>                      90,0 cm Paneelbodenüberstand  <b>32846 L</b>  <b>32847 R</b>                      105,0 cm Paneelbodenüberstand  <b>32848 L</b>  <b>32849 R</b>                      120,0 cm Paneelbodenüberstand  <b>32850 L</b>  <b>32851 R</b>  <b>33387</b> ohne Paneelboden                      und Haken  <b>T 30,0 cm</b>                      Höhe Paneelboden 190,5 cm                      Höhe Haken 112,7 cm</p>	691,-	723,-
 <p><b>**88026</b> Paneelbreite 75,0 cm                      1 Paneel, 1 Garderobenstange,                      5 Haken  <b>T 31,7 cm</b>                      Höhe Garderobenstange                      193,7 cm                      Höhe Haken 112,7 cm</p>	713,-	749,-	<p>Abb. R</p>		

\*\*In der Ausführung Deepline möglich.  
 Sockel- und Abschlussleiste entfallen.  
 Gesamthöhe bleibt gleich.

\*\*In der Ausführung Deepline möglich.  
 Sockel- und Abschlussleiste entfallen.  
 Gesamthöhe bleibt gleich.

Paneele ohne Haken möglich

Paneelboden standardmäßig in Paneelfarbe.  
 Auf Wunsch auch abgesetzt möglich.

## Aufsatz-Garderobenpaneele 5 R, Höhe 176,0 cm

Garderobenbank 1 Raster bitte zusätzlich bestellen (Gesamthöhe 6 R, Höhe 217,3 cm)  
 (Abdeckleisten bis 270,0 cm durchgehend)

Haken Edelstahlfarbig (Standard)  
 Haken Chrom glänzend (auf Wunsch)  
 Haken Schwarz matt (auf Wunsch)

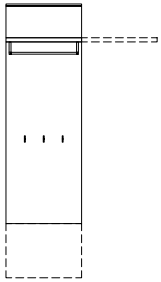
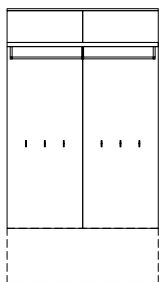
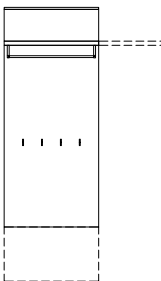
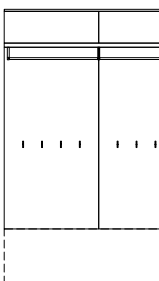
Best.-Nr. / Maße Beschreibung	PG 1	PG 2	Best.-Nr. / Maße Beschreibung	PG 1	PG 2
 <p><b>Panelbreite 60,0 cm</b>                      1 Paneel, 1 Paneelboden,                      1 Garderobenstange, 3 Haken</p> <p><b>32717</b> ohne Paneelboden- überstand</p> <p>45,0 cm Paneelbodenüberstand  <b>32852 L</b>  <b>32853 R</b></p> <p>60,0 cm Paneelbodenüberstand  <b>32854 L</b>  <b>32855 R</b></p> <p>75,0 cm Paneelbodenüberstand  <b>32856 L</b>  <b>32857 R</b></p> <p>90,0 cm Paneelbodenüberstand  <b>32858 L</b>  <b>32859 R</b></p> <p>105,0 cm Paneelbodenüberstand  <b>32860 L</b>  <b>32861 R</b></p> <p>120,0 cm Paneelbodenüberstand  <b>32862 L</b>  <b>32864 R</b></p> <p><b>T 36,1 cm</b>                      Höhe Paneelboden 190,5 cm                      Höhe Haken 112,7 cm</p>			 <p><b>Panelbreite 120,0 cm</b>                      2 Paneele, 1 Paneelboden,                      2 Garderobenstangen, 6 Haken</p> <p><b>32863</b> ohne Paneelboden- überstand</p> <p>45,0 cm Paneelbodenüberstand  <b>33176 L</b>  <b>33177 R</b></p> <p>60,0 cm Paneelbodenüberstand  <b>33178 L</b>  <b>33179 R</b></p> <p>75,0 cm Paneelbodenüberstand  <b>33180 L</b>  <b>33181 R</b></p> <p>90,0 cm Paneelbodenüberstand  <b>33182 L</b>  <b>33183 R</b></p> <p>105,0 cm Paneelbodenüberstand  <b>33184 L</b>  <b>33185 R</b></p> <p>120,0 cm Paneelbodenüberstand  <b>33186 L</b>  <b>33187 R</b></p> <p><b>T 36,1 cm</b>                      Höhe Paneelboden 190,5 cm                      Höhe Haken 112,7 cm</p>		
	735,-	772,-		1474,-	1549,-
	802,-	845,-		1542,-	1624,-
	802,-	845,-		1542,-	1624,-
	828,-	866,-		1565,-	1642,-
	828,-	866,-		1565,-	1642,-
	842,-	886,-		1584,-	1659,-
	842,-	886,-		1584,-	1659,-
	861,-	903,-		1600,-	1677,-
	861,-	903,-		1600,-	1677,-
	877,-	924,-		1619,-	1703,-
	877,-	924,-		1619,-	1703,-
	896,-	938,-		1635,-	1719,-
	896,-	938,-		1635,-	1719,-
 <p><b>Panelbreite 75,0 cm</b>                      1 Paneel, 1 Paneelboden,                      1 Garderobenstange, 4 Haken</p> <p><b>32718</b> ohne Paneelboden- überstand</p> <p>45,0 cm Paneelbodenüberstand  <b>32865 L</b>  <b>32866 R</b></p> <p>60,0 cm Paneelbodenüberstand  <b>32867 L</b>  <b>32868 R</b></p> <p>75,0 cm Paneelbodenüberstand  <b>32869 L</b>  <b>32870 R</b></p> <p>90,0 cm Paneelbodenüberstand  <b>32871 L</b>  <b>32872 R</b></p> <p>105,0 cm Paneelbodenüberstand  <b>32873 L</b>  <b>32874 R</b></p> <p>120,0 cm Paneelbodenüberstand  <b>32875 L</b>  <b>32877 R</b></p> <p><b>T 36,1 cm</b>                      Höhe Paneelboden 190,5 cm                      Höhe Haken 112,7 cm</p>			 <p><b>Panelbreite 150,0 cm</b>                      2 Paneele, 1 Paneelboden,                      2 Garderobenstangen, 8 Haken</p> <p><b>32876</b> ohne Paneelboden- überstand</p> <p>45,0 cm Paneelbodenüberstand  <b>33188 L</b>  <b>33189 R</b></p> <p>60,0 cm Paneelbodenüberstand  <b>33190 L</b>  <b>33191 R</b></p> <p>75,0 cm Paneelbodenüberstand  <b>33192 L</b>  <b>33193 R</b></p> <p>90,0 cm Paneelbodenüberstand  <b>33194 L</b>  <b>33195 R</b></p> <p>105,0 cm Paneelbodenüberstand  <b>33196 L</b>  <b>33197 R</b></p> <p>120,0 cm Paneelbodenüberstand  <b>33198 L</b>  <b>33199 R</b></p> <p><b>T 36,1 cm</b>                      Höhe Paneelboden 190,5 cm                      Höhe Haken 112,7 cm</p>		
	828,-	866,-		1645,-	1731,-
	893,-	935,-		1722,-	1803,-
	893,-	935,-		1722,-	1803,-
	910,-	959,-		1738,-	1824,-
	910,-	959,-		1738,-	1824,-
	931,-	977,-		1757,-	1845,-
	931,-	977,-		1757,-	1845,-
	947,-	996,-		1773,-	1864,-
	947,-	996,-		1773,-	1864,-
	966,-	1012,-		1792,-	1885,-
	966,-	1012,-		1792,-	1885,-
	987,-	1036,-		1806,-	1897,-
	987,-	1036,-		1806,-	1897,-



Paneele ohne Haken möglich

Paneelboden standardmäßig in Paneelfarbe.  
 Auf Wunsch auch abgesetzt möglich.

## Hänge-Garderobenpaneele 5 R, Höhe 179,2 cm

Haken Edelstahlfarbig (Standard)  
 Haken Chrom glänzend (auf Wunsch)  
 Haken Schwarz matt (auf Wunsch)  
 \*Haken Weiß matt (auf Wunsch)  
 \*Haken Wollweiß matt (auf Wunsch)

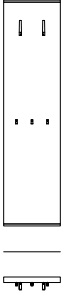
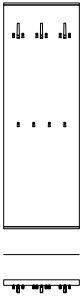
(Abdeckleisten bis 270,0 cm durchgehend)

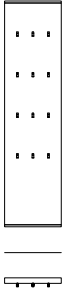
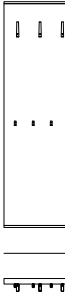
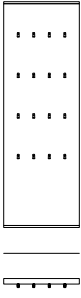
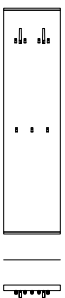
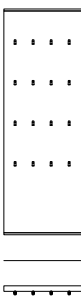
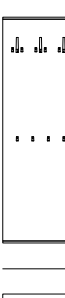
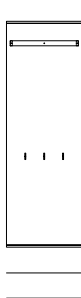
Best.-Nr. / Maße Beschreibung	PG 1	PG 2	Best.-Nr. / Maße Beschreibung	PG 1	PG 2
 <p><b>*81629</b> Paneelbreite 45,0 cm                      1 Paneel,                      2 Haken groß, 3 Haken klein  <b>T 10,1 cm</b>                      Höhe Haken (von unten)                      105,0 / 183,7 cm</p>	462,-	485,-	 <p><b>*85347</b> Paneelbreite 75,0 cm                      1 Paneel,                      4 Haken groß, 13 Haken klein  <b>T 10,1 cm</b>                      Höhe Haken (von unten)                      105,0 / 183,7 cm</p>	721,-	756,-
 <p><b>*81630</b> Paneelbreite 60,0 cm                      1 Paneel,                      3 Haken groß, 4 Haken klein  <b>T 10,1 cm</b>                      Höhe Haken (von unten)                      105,0 / 183,7 cm</p>	544,-	572,-	 <p><b>*81633</b> Paneelbreite 45,0 cm                      1 Paneel,                      12 Haken klein  <b>T 7,0 cm</b>                      Höhe Haken (von unten)                      78,6 / 110,8 / 143 / 175,2 cm</p>	523,-	546,-
 <p><b>*85346</b> Paneelbreite 75,0 cm                      1 Paneel,                      4 Haken groß, 5 Haken klein  <b>T 10,1 cm</b>                      Höhe Haken (von unten)                      105,0 / 183,7 cm</p>	628,-	658,-	 <p><b>*81634</b> Paneelbreite 60,0 cm                      1 Paneel,                      16 Haken klein  <b>T 7,0 cm</b>                      Höhe Haken (von unten)                      78,6 / 110,8 / 143 / 175,2 cm</p>	611,-	642,-
 <p><b>*81631</b> Paneelbreite 45,0 cm                      1 Paneel,                      2 Haken groß, 7 Haken klein  <b>T 10,1 cm</b>                      Höhe Haken (von unten)                      105,0 / 183,7 cm</p>	518,-	541,-	 <p><b>*85348</b> Paneelbreite 75,0 cm                      1 Paneel,                      20 Haken klein  <b>T 7,0 cm</b>                      Höhe Haken (von unten)                      78,6 / 110,8 / 143 / 175,2 cm</p>	702,-	737,-
 <p><b>*81632</b> Paneelbreite 60,0 cm                      1 Paneel,                      3 Haken groß, 10 Haken klein  <b>T 10,1 cm</b>                      Höhe Haken (von unten)                      105,0 / 183,7 cm</p>	618,-	646,-	 <p><b>78582</b> Paneelbreite 60,0 cm                      1 Paneel, 1 Garderobenstange,                      3 Haken  <b>T 29,2 cm</b>                      Höhe Paneelboden 163,4 cm                      Höhe Haken 74,6 cm                      Metallrahmen Edelstahlfarbig                      (Standard)                      Metallrahmen Chrom glänzend                      (auf Wunsch)                      Metallrahmen Schwarz matt                      (auf Wunsch)</p>	754,-	789,-

Paneele ohne Haken möglich

# KARA-FRAME - DIELEN





\*\*In der Ausführung Deepline möglich.  
Sockel- und Abschlussleiste entfallen.  
Gesamthöhe bleibt gleich.

Hochglanz Aufpreise Paneele/Abschluss-  
leisten siehe Tabelle D/J Seite 107/108.  
Paneelboden in Hochglanz nicht möglich.

## Hänge-Garderobenpaneele 5 R, Höhe 179,2 cm

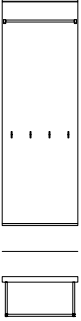
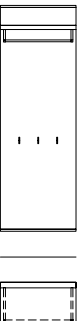
Haken Edelstahlfarbig (Standard)  
Haken Chrom glänzend (auf Wunsch)  
Haken Schwarz matt (auf Wunsch)

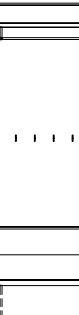
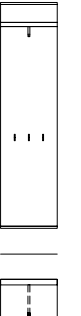
(Abdeckleisten bis 270,0 cm durchgehend)

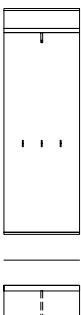
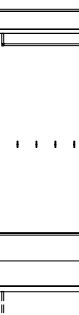
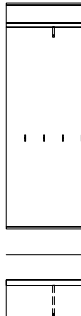
Best.-Nr. / Maße Beschreibung	PG 1	PG 2	Best.-Nr. / Maße Beschreibung	PG 1	PG 2
 <p><b>**88027</b> Paneelbreite 60,0 cm 1 Paneel, 1 Garderobenstange, 4 Haken <b>T 31,7 cm</b> Höhe Garderobenstange 183,6 cm Höhe Haken 95,1 cm</p>	698,-	733,-	 <p><b>76738</b> Paneelbreite 60,0 cm 1 Paneel, 1 Paneelboden, 1 Garderobenstange, 3 Haken <b>T 36,1 cm</b> Höhe Paneelboden 183,9 cm Höhe Haken 95,1 cm</p>	793,-	835,-
 <p><b>**88028</b> Paneelbreite 75,0 cm 1 Paneel, 1 Garderobenstange, 5 Haken <b>T 31,7 cm</b> Höhe Garderobenstange 183,6 cm Höhe Haken 95,1 cm</p>	780,-	819,-	 <p><b>76739</b> Paneelbreite 75,0 cm 1 Paneel, 1 Paneelboden, 1 Garderobenstange, 4 Haken <b>T 36,1 cm</b> Höhe Paneelboden 183,9 cm Höhe Haken 95,1 cm</p>	886,-	926,-
 <p><b>81637</b> Paneelbreite 45,0 cm 1 Paneel, 1 Paneelboden, 1 Garderobenstange, 3 Haken <b>T 30,0 cm</b> Höhe Paneelboden 183,9 cm Höhe Haken 95,1 cm</p>	593,-	625,-	 <p><b>76740</b> Paneelbreite 120,0 cm 2 Paneele, 1 Paneelboden, 2 Garderobenstangen, 6 Haken <b>T 36,1 cm</b> Höhe Paneelboden 183,9 cm Höhe Haken 95,1 cm</p>	1589,-	1666,-
 <p><b>76736</b> Paneelbreite 60,0 cm 1 Paneel, 1 Paneelboden, 1 Garderobenstange, 3 Haken <b>T 30,0 cm</b> Höhe Paneelboden 183,9 cm Höhe Haken 95,1 cm</p>	674,-	705,-	 <p><b>76741</b> Paneelbreite 150,0 cm 2 Paneele, 1 Paneelboden, 2 Garderobenstangen, 8 Haken <b>T 36,1 cm</b> Höhe Paneelboden 183,9 cm Höhe Haken 95,1 cm</p>	1768,-	1859,-
 <p><b>76737</b> Paneelbreite 75,0 cm 1 Paneel, 1 Paneelboden, 1 Garderobenstange, 4 Haken <b>T 30,0 cm</b> Höhe Paneelboden 183,9 cm Höhe Haken 95,1 cm</p>	751,-	786,-			





Paneele ohne Haken möglich

Paneelboden standardmäßig in Paneelfarbe.  
Auf Wunsch auch abgesetzt möglich.

## Solitär-Garderobenpaneel 5 R, Höhe 176,0 cm

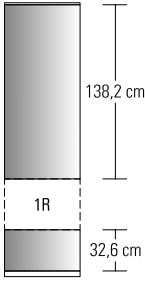
## Spiegelpaneele 6 R, Höhe 217,3 cm

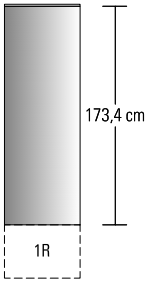
(Abdeckleisten bis 270,0 cm durchgehend)

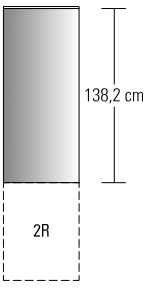
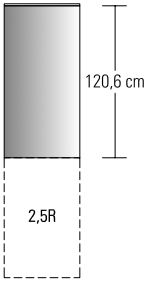
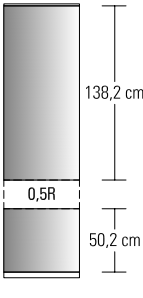
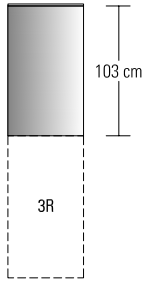
Best.-Nr. / Maße Beschreibung		PG 1	PG 2	Best.-Nr. / Maße Beschreibung		PG 1	PG 2
	<b>76746</b> Paneelstollen inkl. ausklappbaren Haken  Höhe unterer Haken 69,7 cm Höhe oberer Haken 140,1 cm <b>B 15,0, T 18,6 cm</b> <b>Gegen Aufpreis:</b> <b>1 x 91875</b> Hochgl. Paneelstollen	348,-	366,-		<b>31016</b> B 45,0 cm <b>32519</b> B 60,0 cm <b>T 4,4 cm</b>	574,- 646,-	604,- 679,-
	Haken Edelstahlfarbig (Standard) Haken Chrom glänzend (auf Wunsch) Haken Schwarz matt (auf Wunsch)	170,-	170,-				
	<b>76217</b> Paneelstollen inkl. ausklappbaren Haken  Höhe unterer Haken 69,7 cm Höhe oberer Haken 157,7 cm <b>B 15,0, T 18,6 cm</b> <b>Gegen Aufpreis:</b> <b>1 x 91875</b> Hochgl. Paneelstollen	364,-	380,-		<b>31018</b> B 45,0 cm <b>32712</b> B 60,0 cm <b>32713</b> B 75,0 cm <b>32714</b> B 90,0 cm <b>14813</b> B 105,0 cm <b>T 4,4 cm</b>	439,- 492,- 551,- 604,- 658,-	460,- 520,- 576,- 635,- 691,-
	Haken Edelstahlfarbig (Standard) Haken Chrom glänzend (auf Wunsch) Haken Schwarz matt (auf Wunsch)	170,-	170,-				
 	<b>31015</b> B 45,0 cm <b>32518</b> B 60,0 cm <b>T 4,4 cm</b>  (preisgleich auch als Hänge-Spiegelpaneele 5,5 R, Höhe 196,8 cm möglich = Best.-Nr mit <b>H</b> ergänzen)	525,- 590,-	553,- 618,-		<b>31019</b> B 45,0 cm <b>32521</b> B 60,0 cm <b>32522</b> B 75,0 cm <b>32523</b> B 90,0 cm <b>T 4,4 cm</b>	387,- 439,- 488,- 539,-	406,- 460,- 511,- 569,-
	<b>31020</b> B 45,0 cm <b>32524</b> B 60,0 cm <b>32525</b> B 75,0 cm <b>32526</b> B 90,0 cm <b>T 4,4 cm</b>	364,- 411,- 460,- 504,-	385,- 432,- 485,- 532,-				
	<b>31017</b> B 45,0 cm <b>32520</b> B 60,0 cm <b>T 4,4 cm</b>	574,- 646,-	604,- 679,-		<b>31021</b> B 45,0 cm <b>32527</b> B 60,0 cm <b>32528</b> B 75,0 cm <b>32529</b> B 90,0 cm <b>T 4,4 cm</b>	338,- 380,- 429,- 471,-	355,- 401,- 453,- 495,-

## Hänge-Spiegelpaneele 5 R, Höhe 179,2 cm





## Spiegelpaneele

(Abdeckleisten bis 270,0 cm durchgehend)

Best.-Nr. / Maße Beschreibung	PG 1	PG 2	Best.-Nr. / Maße Beschreibung	PG 1	PG 2
<p><b>76742</b> B 45,0 cm <b>76743</b> B 60,0 cm <b>T 4,4 cm</b></p>	497,-	525,- 558,-	<p><b>Teilungsboden für Spiegelpaneele (verlängerter Paneelboden)</b></p> <p><b>81599</b> B 45,0 cm <b>81600</b> B 60,0 cm <b>81601</b> B 75,0 cm <b>81602</b> B 90,0 cm <b>81603</b> B 105,0 cm <b>81604</b> B 120,0 cm <b>81605</b> B 135,0 cm <b>81606</b> B 150,0 cm <b>81607</b> B 165,0 cm</p> <p><b>T 30,0 cm</b></p> <p>Höhe Paneel-/ Teilungsboden 195,5 cm</p> <p>Ein Spiegelpaneel mit Teilungsboden ist nur in Verbindung mit einem Garderobenpaneel mit Hutboden möglich!</p> <p>Bei der Kombination eines „Holzpaneels inkl. Paneelboden ohne Überstand“ und „Spiegelpaneels mit Teilungsboden“ wird der Boden durchgehend gefertigt.</p> <p>Der Hutboden des Garderobenpaneels wird werksseitig um 5,0 cm nach oben versetzt.</p>	152,- 168,- 184,- 201,- 219,- 236,- 254,- 268,- 287,-	161,- 175,- 194,- 210,- 231,- 245,- 266,- 285,- 299,-
<p><b>76744</b> B 45,0 cm <b>76745</b> B 60,0 cm <b>T 4,4 cm</b></p> <p>121,3 cm 0,5R 33,3 cm</p>	546,-	574,- 614,- 644,-	<p><b>Teilungsboden für Spiegelpaneele (verlängerter Paneelboden)</b></p> <p><b>81608</b> B 45,0 cm <b>81609</b> B 60,0 cm <b>81610</b> B 75,0 cm <b>81611</b> B 90,0 cm <b>81612</b> B 105,0 cm <b>81613</b> B 120,0 cm <b>81614</b> B 135,0 cm <b>81615</b> B 150,0 cm <b>81616</b> B 165,0 cm</p> <p><b>T 36,1 cm</b></p> <p>Höhe Paneel-/ Teilungsboden 195,5 cm</p> <p>Ein Spiegelpaneel mit Teilungsboden ist nur in Verbindung mit einem Garderobenpaneel mit Hutboden möglich!</p> <p>Bei der Kombination eines „Holzpaneels inkl. Paneelboden ohne Überstand“ und „Spiegelpaneels mit Teilungsboden“ wird der Boden durchgehend gefertigt.</p> <p>Der Hutboden des Garderobenpaneels wird werksseitig um 5,0 cm nach oben versetzt.</p>	163,- 180,- 201,- 224,- 240,- 261,- 280,- 299,- 320,-	170,- 191,- 210,- 233,- 254,- 273,- 294,- 313,- 336,-

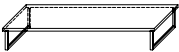
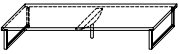

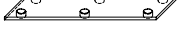
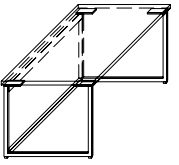

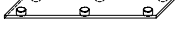

# KARA-FRAME - DIELEN

## Zubehör

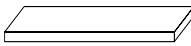
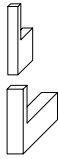
	Best.-Nr. / Maße Beschreibung	PG 1	PG 2		Best.-Nr. / Maße Beschreibung	PG 1	PG 2
 	2er Set Kufen inkl. Unterboden  Preis gilt bei Austausch von Sockel gegen Unterboden mit Kufen  Verstellbarkeit 0-15 mm			 	Sockelgleiter inkl. Unterboden  Preis gilt bei Austausch von Sockel gegen Unterboden mit Gleiter  Verstellbarkeit 0-12 mm		
	Kufen Edelstahlfarbig (Standard) <b>93187</b> bis B 37,5 cm 229,- 231,- Kufen Chrom glänzend (auf Wunsch) <b>92837</b> bis B 45,0 cm 231,- 240,- <b>92838</b> bis B 60,0 cm 238,- 252,- <b>92839</b> bis B 75,0 cm 243,- 257,- Kufen Schwarz matt (auf Wunsch) <b>92840</b> bis B 90,0 cm 254,- 266,- <b>92841</b> bis B 105,0 cm 308,- 324,- Kufen Weiß matt (auf Wunsch) <b>92842</b> bis B 120,0 cm 313,- 329,- <b>92843</b> bis B 135,0 cm 322,- 338,- Kufen Wollweiß matt (auf Wunsch) <b>92844</b> bis B 150,0 cm 327,- 343,- Kufen in allen lieferbaren Lackausführungen <b>92845</b> bis B 165,0 cm 336,- 352,- (auf Wunsch) <b>92846</b> bis B 180,0 cm 341,- 357,- <b>92847</b> bis B 195,0 cm 380,- 401,- <b>92848</b> bis B 210,0 cm 390,- 408,- <b>92849</b> bis B 225,0 cm 397,- 413,- nicht möglich bei: <b>92850</b> bis B 240,0 cm 404,- 425,- – 20,7 cm tiefen <b>92851</b> bis B 255,0 cm 408,- 429,- Korpuselementen <b>92852</b> bis B 270,0 cm 418,- 439,- – 6 Raster Korpuselementen – Eckabdeckblättern – Kleiderschränken				nicht möglich bei: – Eckabdeckblättern – Kleiderschränken	<b>94373</b> bis B 60,0 cm 91,- <b>94374</b> bis B 75,0 cm 103,- <b>94375</b> bis B 90,0 cm 116,- <b>94376</b> bis B 105,0 cm 128,- <b>94377</b> bis B 120,0 cm 140,- <b>94378</b> bis B 135,0 cm 152,- <b>94379</b> bis B 150,0 cm 164,- <b>94380</b> bis B 165,0 cm 177,- <b>94381</b> bis B 180,0 cm 189,- <b>94382</b> bis B 195,0 cm 201,- <b>94383</b> bis B 210,0 cm 213,- <b>94384</b> bis B 225,0 cm 226,- <b>94385</b> bis B 240,0 cm 238,- <b>94386</b> bis B 255,0 cm 250,- <b>94387</b> bis B 270,0 cm 262,-  <b>H 2,5 cm</b> (Gleiter) <b>H 4,1 cm</b> (Gleiter mit Unterboden)  Korpushöhe - 0,4 cm	
	Rahmengestell (Metall) inkl. Unterboden für Korpuselemente 1 bis 4 R  Preis gilt bei Austausch von Sockel gegen Unterboden mit Rahmengestell  Verstellbarkeit 0-15 mm <b>für T 39,9 cm</b>			 	Sockelgleiter inkl. Unterboden  Preis gilt bei Austausch von Sockel gegen Unterboden mit Gleiter  Verstellbarkeit 0-12 mm		
	Rahmengestell in Edelstahlfarbig (Standard) <b>94114</b> für B 45,0 cm 457,- 476,- Chrom glänzend (auf Wunsch) <b>94115</b> für B 60,0 cm 474,- 499,- <b>94116</b> für B 75,0 cm 495,- 520,- Schwarz matt (auf Wunsch) <b>94117</b> für B 90,0 cm 513,- 539,- <b>94118</b> für B 120,0 cm 553,- 579,- <b>H 30,9 cm</b> (Rahmengestell) <b>H 32,5 cm</b> (Rahmengestell mit Unterboden)  Korpushöhe + 28,0 cm <b>Gegen Aufpreis:</b> <b>94814</b> Aufpreis für Rahmenga- stell in allen lieferbaren Lackausführungen				nicht möglich bei: – Eckabdeckblättern – Kleiderschränken	<b>92802</b> bis B 37,5 cm 93,- <b>92803</b> bis B 45,0 cm 93,- <b>92804</b> bis B 60,0 cm 110,- <b>92805</b> bis B 75,0 cm 126,- <b>92806</b> bis B 90,0 cm 140,- <b>92807</b> bis B 105,0 cm 154,- <b>92808</b> bis B 120,0 cm 168,- <b>92809</b> bis B 135,0 cm 180,- <b>92810</b> bis B 150,0 cm 198,- <b>92811</b> bis B 165,0 cm 210,- <b>92812</b> bis B 180,0 cm 229,- <b>92813</b> bis B 195,0 cm 240,- <b>92814</b> bis B 210,0 cm 257,- <b>92815</b> bis B 225,0 cm 271,- <b>92816</b> bis B 240,0 cm 287,- <b>92817</b> bis B 255,0 cm 299,- <b>92818</b> bis B 270,0 cm 315,-  <b>94057</b> für ECKELEMENTE  <b>H 2,5 cm</b> (Gleiter) <b>H 4,1 cm</b> (Gleiter mit Unterboden)  Korpushöhe - 0,4 cm	

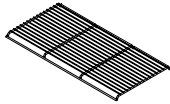
# KARA-FRAME - DIELEN

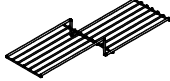

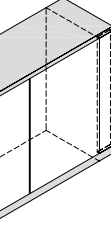
## Zubehör

Best.-Nr. / Maße Beschreibung	PG 1	PG 2	Best.-Nr. / Maße Beschreibung	PG 1	PG 2
 <p>Holzeinlegeböden für Korpuselemente Stärke 2,2 cm (Dekor)</p> <p>Bei dem Einsatz zusätzlicher Böden empfehlen wir die durchgehende Lochreihe siehe Seite 114.</p> <p><b>91962</b> für B 37,5 cm <b>90397</b> für B 45,0 cm <b>90398</b> für B 60,0 cm <b>90399</b> für B 75,0 cm <b>90400</b> für B 90,0 cm</p> <p><b>für T 30,3 cm</b></p> <p><b>90927</b> für B 37,5 cm <b>90928</b> für B 45,0 cm <b>90929</b> für B 60,0 cm <b>90930</b> für B 75,0 cm <b>90931</b> für B 90,0 cm <b>90294</b> für Inneneckelement</p> <p><b>für T 39,9 cm</b></p>			 <p>Garderobenhaken zur bauseitigen Verwendung</p> <p><b>90878</b> Klein H 5,1, T 3,1, B 0,75 cm <b>90858</b> Groß H 6,0, T 9,0, B 1,5 cm</p> <p>Haken Edelstahlfarbig (Standard) Haken Chrom glänzend (auf Wunsch) Haken Schwarz matt (auf Wunsch)</p>   <p><b>94360</b> Klein (schräg) H 3,5, T 2,8, B 1,6 cm <b>94361</b> Groß (schräg) H 12,0, T 5,9, B 1,9 cm</p> <p>Haken Edelstahlfarbig (Standard) Haken Chrom glänzend (auf Wunsch) Haken Schwarz matt (auf Wunsch) Haken Weiß matt (auf Wunsch) Haken Wollweiß matt (auf Wunsch)</p>		
 <p>Schuhrost für Korpuselemente</p> <p><b>90924</b> für B 45,0 cm <b>90442</b> für B 60,0 cm <b>90443</b> für B 75,0 cm <b>90444</b> für B 90,0 cm <b>94067</b> für B 105,0 cm <b>94068</b> für B 120,0 cm <b>94069</b> für B 135,0 cm</p> <p><b>für T 39,9 cm</b></p> <p>max. Schuhlänge bei Schuhrosten 34,0 cm</p>			 <p>Spiegelrückwände 0,75 Raster Höhe</p> <p><b>90449</b> für B 45,0 cm <b>90136</b> für B 60,0 cm <b>93789</b> für B 75,0 cm <b>93424</b> für B 90,0 cm</p> <p>1 Raster Höhe</p> <p><b>90113</b> für B 45,0 cm <b>90114</b> für B 60,0 cm <b>90252</b> für B 75,0 cm <b>90256</b> für B 90,0 cm</p>		
 <p>Z-Boden für Korpuselemente</p> <p><b>94459</b> für B 60,0 cm</p> <p><b>für T 20,7 cm</b></p> <p>max. Schuhbreite bei Z-Böden 13,5 cm</p>			 <p>Abweichende Rückwandfarbe 0,75 Raster Höhe</p> <p><b>92330</b> für B 45,0 cm <b>92331</b> für B 60,0 cm <b>93790</b> für B 75,0 cm <b>93425</b> für B 90,0 cm</p> <p>1 Raster Höhe</p> <p><b>91058</b> für B 45,0 cm <b>91059</b> für B 60,0 cm <b>91060</b> für B 75,0 cm <b>91061</b> für B 90,0 cm</p> <p>Vitrinenrückwände in abweichender Ausführung (PG1 oder PG2) lackiert oder waagrecht furniert gegen Aufpreis.</p>		
 <p>Antirutschmatte für Zwischenbauböden</p> <p><b>T 36,0 cm</b></p> <p><b>92696</b> für B 28,6 cm <b>92697</b> für B 30,0 cm <b>92049</b> für B 37,5 cm <b>91176</b> für B 45,0 cm <b>91177</b> für B 60,0 cm <b>91178</b> für B 75,0 cm <b>91179</b> für B 90,0 cm</p> <p><b>für Korpuselemente</b></p> <p><b>für T 39,9 cm</b></p> <p><b>92050</b> für B 37,5 cm <b>90436</b> für B 45,0 cm <b>90437</b> für B 60,0 cm <b>90438</b> für B 75,0 cm <b>90439</b> für B 90,0 cm</p>			 <p>Front-/Passblende inkl. Abdeckblatt und Sockelleiste</p> <p><b>61466</b> 0,75 Raster <b>61467</b> 1 Raster <b>61468</b> 1,5 Raster <b>61469</b> 2 Raster <b>61470</b> 2,5 Raster <b>61471</b> 3 Raster <b>61472</b> 3,5 Raster <b>61473</b> 4 Raster <b>61474</b> 5 Raster <b>61475</b> 6 Raster</p> <p><b>B 25,0 cm</b></p> <p>Anpassbare Blende (25,0 cm), Sockelleiste und Abdeckblatt zur Anpassung um 25,0 cm verlän- gert. Für die Wandseite wird eine Gegenleiste mitgeliefert.</p> <p><b>Gegen Aufpreis:</b> <b>1 x 91770</b> Hochgl. Front-/ Passblende</p>		

# KARA-FRAME - DIELEN



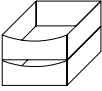
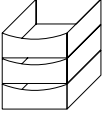
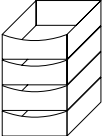
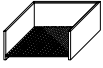

## Zubehör

## Schubkasteneinteilung

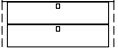
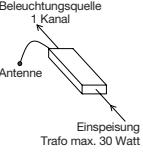
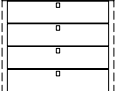

Best.-Nr. / Maße Beschreibung	PG 1	PG 2	Best.-Nr. / Maße Beschreibung	PG 1	PG 2
    	Innenschubkästen hinter Türen Einbau auf dem Sockelboden/ Konstruktionsboden, Ausführung Magma <b>Einsatz hinter Türen, für 39,9 cm            tiefe Korpuselemente</b> 2er-Set Innenschubkästen (1 R) <b>90463</b> für B 45,0 cm <b>90464</b> für B 60,0 cm <b>90465</b> für B 75,0 cm <b>90466</b> für B 90,0 cm			Grundausrüstung Schubkasten-Organisation bestehend aus: 1 x Antirutschmatte <b>für T 30,3 cm</b> <b>91408</b> für B 45,0 cm <b>91409</b> für B 60,0 cm <b>91410</b> für B 75,0 cm <b>91411</b> für B 90,0 cm <b>94070</b> für B 105,0 cm 52,5 cm (links und/oder rechts)	
	259,-	259,-	7,-	7,-	
	285,-	285,-	9,-	9,-	
310,-	310,-	12,-	12,-		
331,-	331,-	19,-	19,-		
<b>94070</b> für B 105,0 cm 60,0 cm (links und/oder rechts)			à 7,-	à 7,-	
<b>94071</b> für B 120,0 cm 60,0 cm (links und/oder rechts)			à 9,-	à 9,-	
<b>94072</b> für B 135,0 cm 67,5 cm (links und/oder rechts)			à 12,-	à 12,-	
3er-Set Innenschubkästen (1,5 R) <b>90467</b> für B 45,0 cm <b>90468</b> für B 60,0 cm <b>90469</b> für B 75,0 cm <b>90470</b> für B 90,0 cm	364,-	364,-	<b>für T 36,0 cm</b> <b>93151</b> für B 45,0 cm <b>93152</b> für B 60,0 cm <b>93153</b> für B 75,0 cm <b>93154</b> für B 90,0 cm		
404,-	404,-	12,-	12,-		
439,-	439,-	19,-	19,-		
476,-	476,-	21,-	21,-		
4er-Set Innenschubkästen (2 R) <b>90146</b> für B 45,0 cm <b>90147</b> für B 60,0 cm <b>90148</b> für B 75,0 cm <b>90149</b> für B 90,0 cm	469,-	469,-	23,-	23,-	
523,-	523,-	à 12,-	à 12,-		
574,-	574,-	12,-	12,-		
625,-	625,-	19,-	19,-		
<b>Gegen Aufpreis:</b> Grundausrüstung Schubkasten-Organisation bestehend aus: 1 x Antirutschmatte <b>94450</b> für B 45,0 cm <b>94452</b> für B 60,0 cm <b>94453</b> für B 75,0 cm <b>94454</b> für B 90,0 cm	19,-	19,-	19,-	19,-	
Zusatzausrüstung Schubkasteneinteilung Ausführung Magma	21,-	21,-	21,-	21,-	
Ausführung Magma <b>94455</b> B 17,4 cm (3 Fächer) <b>94456</b> B 24,8 cm (3 Fächer)	23,-	23,-	23,-	23,-	
61,-	61,-	à 19,-	à 19,-		
65,-	65,-	à 21,-	à 21,-		
Weitere Informationen siehe Zusatz- liste „Zubehör im Detail“.	26,-	26,-	67,5 cm (links und/oder rechts)	67,5 cm (links und/oder rechts)	
<b>90879</b> Kleiderstange (ausziehbar) – <b>Nicht nachträglich einbaubar.</b> – Einbauposition bitte angeben. – Planung unter Deckelboden nicht möglich. – Nur bei 39,9 cm tiefen Korpuselementen ab B 60,0 cm möglich.	166,-	166,-	Zusatzausrüstung Schubkasteneinteilung Ausführung Magma <b>für T 30,3 cm</b> <b>91166</b> B 17,4 cm (2 Fächer) <b>91167</b> B 24,8 cm (2 Fächer)		
<b>94119</b> Kleiderstange (ausziehbar) – <b>Zum nachträglichen Einbau.</b> – Mindesteinbautiefe (lichtes Innenmaß): 34,0 cm. – Befestigungsschrauben für Bodenstärke 22 - 26 mm. – Korpusinnenmaß: mind. B 56,0 cm. – Bohrschablone liegt bei.	184,-	184,-	49,-	49,-	
			56,-	56,-	
			61,-	61,-	
			65,-	65,-	
			61,-	61,-	
			65,-	65,-	
			Nur in Verbindung mit Grund- ausstattung Schubkasten- Organisation möglich! Querstege der Schubkasten- einteilung nicht versetzbar.		
			Weitere Informationen siehe Zusatz- liste „Zubehör im Detail“.		
	Aufpreis für Beschläge in allen lieferbaren Lackausführungen <b>94370</b> Push-Platte <b>94371</b> Griff Der Aufpreis muss pro Griff/ Push-Platte berechnet werden.				
12,-	12,-				
17,-	17,-				

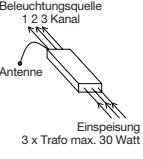
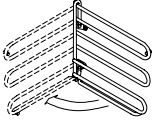
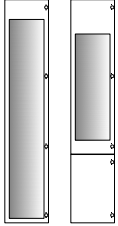
## Zubehör Kleiderschränke

## Beleuchtung

Best.-Nr. / Maße Beschreibung	PG 1	PG 2	Best.-Nr. / Maße Beschreibung	PG 1	PG 2
<p>Innenschubkasten hinter Türen <b>Zargentiefe 45,0 cm</b> inkl. Push to open (Push-Platte) und oberem Abdeckboden</p> <p>Ausführung Magma, Frontblende bei furnierten Kleiderschränken in Lack Weiß, bei lackierten Kleiderschränken in Korpusausführung, Einsetzbar auf Sockelboden oder frei hängend bis 1 R (zusätzlicher Holzeinlegeboden als unterer Abschluss empfohlen)</p> <p>2er-Set Innenschubkästen (1 R)</p> <p><b>92893</b> für B 45,0 cm <b>92895</b> für B 90,0 cm</p>			 <p><b>91197</b> 5 Kanal Funk-Fernbedienung (Sender)</p> <p>Weitere Informationen siehe Zusatzliste „Zubehör im Detail“.</p>	82,-	82,-
 <p>3er-Set Innenschubkästen (1,5 R)</p> <p><b>92899</b> für B 45,0 cm <b>92901</b> für B 90,0 cm</p>			 <p><b>91198</b> 1 Kanal Funk-Empfänger (dimmbar) Empfänger für einen Schaltkreis – max. Leistung/Schaltkreis 30 Watt</p>	138,-	138,-
 <p>4er-Set Innenschubkästen (2 R)</p> <p><b>92905</b> für B 45,0 cm <b>92907</b> für B 90,0 cm</p> <p>Innenschubkästen können nicht nachträglich eingebaut werden. Einbauposition bitte angeben!</p>			<p>Weitere Informationen siehe Zusatzliste „Zubehör im Detail“.</p>		
 <p>Schuhrost für Kleiderschränke</p> <p><b>93149</b> für B 45,0 cm <b>93150</b> für B 90,0 cm</p> <p>max. Nutztiefe bei Schuhrosten 51,8 cm</p>			 <p><b>91199</b> 3 Kanal Funk-Empfänger (dimmbar) Empfänger für drei Schaltkreise – max. Leistung/Schaltkreis 30 Watt – optimal geeignet für die Ansteuerung verschiedener Lichtquellen innerhalb einer Wohnwand – bei Einzeilmöbelzusammen- stellungen Kabelverlegung beachten (die Einspeisung erfolgt zentral, entsprechende Verkabelung von dem zentralen Punkt ausgehend)</p>	201,-	201,-
 <p><b>92933</b> Krawatten-/Gürtelhalter Ausführung chromfarben 90° schwenkbar Montage an linker Schränkinnenseite oder Frontinnenseite B 32,0, H 27,0 cm</p>	86,-	86,-	<p>Weitere Informationen siehe Zusatzliste „Zu- behör im Detail“.</p>		
 <p>Innenspiegel</p> <p><b>90428</b> 203,6 cm x 34,5 cm für Kleiderschränke mit durchgehender Tür mit Push to open</p> <p><b>92934</b> 108,6 cm x 34,5 cm für Kleiderschränke mit Push to open, Griff oder Griffleiste</p>	173,-	173,-	 <p>Funkfernbedienung für Beleuchtung</p> <p><b>90084</b> Set (1 Empfänger und 1 Sender für einen Schaltkreis)</p> <p><b>90085</b> zusätzlicher Empfänger</p> <p><b>90086</b> zusätzlicher Sender, Ø 3,5, H 1,5 cm (Abb.)</p>	210,-	210,-
	124,-	124,-		170,-	170,-
				61,-	61,-

## Beleuchtung

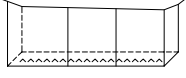
Best.-Nr. / Maße Beschreibung	PG 1	PG 2	Best.-Nr. / Maße Beschreibung	PG 1	PG 2
 <p>LED-Einbau-/Unterbaustrahler (bitte Position angeben), je Strahler ~2 Watt inkl. Vorschaltgerät, Zuleitung und Fußschalter</p> <p>Bei Zwischenbauböden mit LED-Strahler ist ein Kabelkanal nicht enthalten, bitte ggf. Artikel 90080 zusätzlich bestellen.</p> <p>Die Leuchte wird mit einem Leuchtmittel der <b>Energieklasse F</b> geliefert.</p> <p>Weitere Informationen zum Leuchtmittel siehe Zusatzliste „Zubehör im Detail“.</p>			 <p>LED-Beleuchtung für Wangen-Zwischenbauböden inkl. Vorschaltgerät, Zuleitung, Fußschalter und flexibler Stromschienen Die zu beleuchtenden Böden in der Bestellskizze markieren (nur in Verbindung mit Wangen).</p> <p>für jede Regalzeile muss ein separates Beleuchtungsset berechnet werden</p> <p>Die Leuchte wird mit einem Leuchtmittel der <b>Energieklasse F</b> geliefert.</p> <p>Weitere Informationen zum Leuchtmittel siehe Zusatzliste „Zubehör im Detail“.</p>		
<p><b>90489</b> 1er-Set 142,-</p> <p><b>90490</b> 2er-Set 201,-</p> <p><b>90491</b> 3er-Set 266,-</p> <p><b>90492</b> 4er-Set 324,-</p> <p><b>90493</b> 5er-Set 387,-</p>			<p><b>94624</b> 1er-Set für B 27,1 cm, ~2 Watt 209,-</p> <p><b>94625</b> 1er-Set für B 28,6 cm, ~2 Watt 209,-</p> <p><b>94626</b> 1er-Set für B 30,0 cm, ~2 Watt 209,-</p> <p><b>94627</b> 1er-Set für B 37,5 cm, ~3 Watt 215,-</p> <p><b>94628</b> 1er-Set für B 43,6 cm, ~3 Watt 221,-</p> <p><b>94629</b> 1er-Set für B 45,0 cm, ~3 Watt 221,-</p> <p><b>94630</b> 1er-Set für B 52,5 cm, ~4 Watt 229,-</p> <p><b>94631</b> 1er-Set für B 60,0 cm, ~4 Watt 235,-</p> <p><b>94632</b> 1er-Set für B 60,0 cm, ~4 Watt 235,-</p> <p><b>94633</b> 1er-Set für B 75,0 cm, ~6 Watt 246,-</p> <p><b>94634</b> 1er-Set für B 90,0 cm, ~6 Watt 258,-</p> <p><b>94635</b> 1er-Set für B 120,0 cm, ~9 Watt 284,-</p> <p><b>94636</b> 1er-Set für B 122,9 cm, ~9 Watt 289,-</p>		
 <p>LED-Hängeelementbeleuchtung inkl. Vorschaltgerät, Zuleitung und Fußschalter</p> <p>Die Leuchte wird mit einem Leuchtmittel der <b>Energieklasse F</b> geliefert.</p> <p>Weitere Informationen zum Leuchtmittel siehe Zusatzliste „Zubehör im Detail“.</p>			<p><b>94636</b> 2er-Set für B 27,1 cm, ~3 Watt 291,-</p> <p><b>94637</b> 2er-Set für B 30,0 cm, ~4 Watt 291,-</p> <p><b>94638</b> 2er-Set für B 37,5 cm, ~5 Watt 303,-</p> <p><b>94639</b> 2er-Set für B 45,0 cm, ~6 Watt 317,-</p> <p><b>94640</b> 2er-Set für B 52,5 cm, ~7 Watt 329,-</p> <p><b>94641</b> 2er-Set für B 60,0 cm, ~8 Watt 340,-</p> <p><b>94642</b> 2er-Set für B 75,0 cm, ~11 Watt 366,-</p>		
<p><b>91995H</b> B 37,5 cm, ~2 Watt 110,-</p> <p><b>90827H</b> B 45,0 cm, ~2 Watt 119,-</p> <p><b>90051H</b> B 60,0 cm, ~3 Watt 128,-</p> <p><b>90052H</b> B 75,0 cm, ~4 Watt 145,-</p> <p><b>90053H</b> B 90,0 cm, ~4 Watt 161,-</p> <p><b>90054H</b> B 105,0 cm, ~5 Watt 173,-</p> <p><b>90055H</b> B 120,0 cm, ~6 Watt 191,-</p> <p><b>90056H</b> B 135,0 cm, ~6 Watt 203,-</p> <p><b>90057H</b> B 150,0 cm, ~7 Watt 224,-</p> <p><b>90058H</b> B 165,0 cm, ~8 Watt 236,-</p> <p><b>90059H</b> B 180,0 cm, ~9 Watt 254,-</p> <p><b>90060H</b> B 195,0 cm, ~9 Watt 268,-</p> <p><b>90061H</b> B 210,0 cm, ~10 Watt 280,-</p> <p><b>90062H</b> B 225,0 cm, ~11 Watt 296,-</p> <p><b>90063H</b> B 240,0 cm, ~11 Watt 313,-</p> <p><b>90064H</b> B 255,0 cm, ~12 Watt 327,-</p> <p><b>91201H</b> B 270,0 cm, ~13 Watt 341,-</p>			<p><b>94643</b> 3er-Set für B 27,1 cm, ~5 Watt 374,-</p> <p><b>94644</b> 3er-Set für B 30,0 cm, ~6 Watt 374,-</p> <p><b>94645</b> 3er-Set für B 37,5 cm, ~7 Watt 393,-</p> <p><b>94646</b> 3er-Set für B 45,0 cm, ~9 Watt 411,-</p> <p><b>94647</b> 3er-Set für B 52,5 cm, ~11 Watt 428,-</p> <p><b>94648</b> 3er-Set für B 60,0 cm, ~12 Watt 448,-</p> <p><b>94649</b> 3er-Set für B 75,0 cm, ~16 Watt 485,-</p>		
			<p><b>94650</b> 4er-Set für B 27,1 cm, ~6 Watt 456,-</p> <p><b>94651</b> 4er-Set für B 30,0 cm, ~7 Watt 456,-</p> <p><b>94652</b> 4er-Set für B 37,5 cm, ~9 Watt 481,-</p> <p><b>94653</b> 4er-Set für B 45,0 cm, ~12 Watt 505,-</p> <p><b>94654</b> 4er-Set für B 52,5 cm, ~14 Watt 530,-</p> <p><b>94655</b> 4er-Set für B 60,0 cm, ~16 Watt 556,-</p> <p><b>94656</b> 4er-Set für B 75,0 cm, ~21 Watt 604,-</p>		
			<p><b>94657</b> 5er-Set für B 27,1 cm, ~8 Watt 538,-</p> <p><b>94658</b> 5er-Set für B 30,0 cm, ~9 Watt 538,-</p> <p><b>94659</b> 5er-Set für B 37,5 cm, ~11 Watt 569,-</p> <p><b>94660</b> 5er-Set für B 45,0 cm, ~15 Watt 600,-</p> <p><b>94661</b> 5er-Set für B 52,5 cm, ~17 Watt 630,-</p> <p><b>94662</b> 5er-Set für B 60,0 cm, ~19 Watt 661,-</p> <p><b>94663</b> 5er-Set für B 75,0 cm, ~26 Watt 724,-</p>		
			<p><b>94664</b> 6er-Set für B 27,1 cm, ~9 Watt 620,-</p> <p><b>94665</b> 6er-Set für B 30,0 cm, ~11 Watt 620,-</p> <p><b>94666</b> 6er-Set für B 37,5 cm, ~14 Watt 657,-</p> <p><b>94667</b> 6er-Set für B 45,0 cm, ~18 Watt 694,-</p> <p><b>94668</b> 6er-Set für B 52,5 cm, ~21 Watt 732,-</p> <p><b>94669</b> 6er-Set für B 60,0 cm, ~23 Watt 769,-</p> <p><b>94670</b> 6er-Set für B 75,0 cm, ~31 Watt 843,-</p>		
			<p><b>94671</b> 7er-Set für B 27,1 cm, ~11 Watt 702,-</p> <p><b>94672</b> 7er-Set für B 30,0 cm, ~12 Watt 702,-</p> <p><b>94673</b> 7er-Set für B 37,5 cm, ~16 Watt 745,-</p> <p><b>94674</b> 7er-Set für B 45,0 cm, ~21 Watt 788,-</p> <p><b>94675</b> 7er-Set für B 52,5 cm, ~24 Watt 831,-</p> <p><b>94676</b> 7er-Set für B 60,0 cm, ~27 Watt 874,-</p> <p><b>94677</b> 7er-Set für B 75,0 cm, ~36 Watt 960,-</p>		
			<p><b>94678</b> Aufpreis Abschattung oberer Beleuchtungsboden – das obere Fach wird auch von oben beleuchtet – der Raum oberhalb des Bodens wird nicht beleuchtet</p>	18,-	18,-

## Hochglanz-Aufpreis Tabelle

### Sideboard / Highboard / Schuhschrank

**Tabelle A** Front in Hochglanz

Raster Höhe bis	Gesamtbreite bis 120,0 cm		Gesamtbreite bis 135,0 cm		Gesamtbreite bis 150,0 cm		Gesamtbreite bis 165,0 cm		Gesamtbreite bis 180,0 cm		Gesamtbreite bis 195,0 cm	
	Type	Aufpreis	Type	Aufpreis	Type	Aufpreis	Type	Aufpreis	Type	Aufpreis	Type	Aufpreis
	1 R	<b>91623</b>	177,-	<b>91630</b>	187,-	<b>91637</b>	196,-	<b>91644</b>	203,-	<b>91651</b>	210,-	<b>91658</b>
2 R	<b>91624</b>	245,-	<b>91631</b>	266,-	<b>91638</b>	280,-	<b>91645</b>	299,-	<b>91652</b>	313,-	<b>91659</b>	329,-
3 R	<b>91625</b>	313,-	<b>91632</b>	338,-	<b>91639</b>	364,-	<b>91646</b>	394,-	<b>91653</b>	422,-	<b>91660</b>	443,-
4 R	<b>91626</b>	380,-	<b>91633</b>	422,-	<b>91640</b>	455,-	<b>91647</b>	485,-	<b>91654</b>	523,-	<b>91661</b>	558,-
5 R	<b>91627</b>	455,-	<b>91634</b>	495,-	<b>91641</b>	534,-	<b>91648</b>	581,-	<b>91655</b>	625,-	<b>91662</b>	670,-
6 R	<b>91628</b>	523,-	<b>91635</b>	574,-	<b>91642</b>	625,-	<b>91649</b>	674,-	<b>91656</b>	728,-	<b>91663</b>	777,-

RASTER HÖHE BIS	Gesamtbreite bis 210,0 cm		Gesamtbreite bis 225,0 cm		Gesamtbreite bis 240,0 cm		Gesamtbreite bis 255,0 cm		Gesamtbreite bis 270,0 cm	
	Type	Aufpreis	Type	Aufpreis	Type	Aufpreis	Type	Aufpreis	Type	Aufpreis
	1 R	<b>91665</b>	231,-	<b>91672</b>	240,-	<b>91679</b>	245,-	<b>91847</b>	257,-	<b>91854</b>
2 R	<b>91666</b>	348,-	<b>91673</b>	364,-	<b>91680</b>	380,-	<b>91848</b>	404,-	<b>91855</b>	422,-
3 R	<b>91667</b>	469,-	<b>91674</b>	495,-	<b>91681</b>	523,-	<b>91849</b>	551,-	<b>91856</b>	574,-
4 R	<b>91668</b>	593,-	<b>91675</b>	625,-	<b>91682</b>	658,-	<b>91850</b>	693,-	<b>91857</b>	728,-
5 R	<b>91669</b>	714,-	<b>91676</b>	754,-	<b>91683</b>	793,-	<b>91851</b>	840,-	<b>91858</b>	886,-
6 R	<b>91670</b>	830,-	<b>91677</b>	886,-	<b>91684</b>	933,-	<b>91852</b>	987,-	<b>91859</b>	1036,-

**Tabelle B** Korpusshülle in Hochglanz

Raster Höhe bis	Gesamtbreite bis 120,0 cm		Gesamtbreite bis 135,0 cm		Gesamtbreite bis 150,0 cm		Gesamtbreite bis 165,0 cm		Gesamtbreite bis 180,0 cm		Gesamtbreite bis 195,0 cm	
	Type	Aufpreis	Type	Aufpreis	Type	Aufpreis	Type	Aufpreis	Type	Aufpreis	Type	Aufpreis
	1 R	<b>92542</b>	427,-	<b>92548</b>	443,-	<b>92554</b>	467,-	<b>92560</b>	490,-	<b>92566</b>	511,-	<b>92572</b>
2 R	<b>92543</b>	474,-	<b>92549</b>	495,-	<b>92555</b>	523,-	<b>92561</b>	541,-	<b>92567</b>	567,-	<b>92573</b>	586,-
3 R	<b>92544</b>	527,-	<b>92550</b>	551,-	<b>92556</b>	719,-	<b>92562</b>	593,-	<b>92568</b>	611,-	<b>92574</b>	635,-
4 R	<b>92545</b>	579,-	<b>92551</b>	600,-	<b>92557</b>	621,-	<b>92563</b>	642,-	<b>92569</b>	667,-	<b>92575</b>	691,-
5 R	<b>92546</b>	630,-	<b>92552</b>	646,-	<b>92558</b>	674,-	<b>92564</b>	695,-	<b>92570</b>	719,-	<b>92576</b>	735,-
6 R	<b>92547</b>	679,-	<b>92553</b>	702,-	<b>92559</b>	723,-	<b>92565</b>	744,-	<b>92571</b>	765,-	<b>92577</b>	789,-

Raster Höhe bis	Gesamtbreite bis 210,0 cm		Gesamtbreite bis 225,0 cm		Gesamtbreite bis 240,0 cm		Gesamtbreite bis 255,0 cm		Gesamtbreite bis 270,0 cm	
	Type	Aufpreis	Type	Aufpreis	Type	Aufpreis	Type	Aufpreis	Type	Aufpreis
	1 R	<b>92578</b>	427,-	<b>92584</b>	576,-	<b>92590</b>	600,-	<b>92596</b>	621,-	<b>92602</b>
2 R	<b>92579</b>	607,-	<b>92585</b>	630,-	<b>92591</b>	646,-	<b>92597</b>	672,-	<b>92603</b>	693,-
3 R	<b>92580</b>	658,-	<b>92586</b>	679,-	<b>92592</b>	700,-	<b>92598</b>	723,-	<b>92604</b>	744,-
4 R	<b>92581</b>	705,-	<b>92587</b>	730,-	<b>92593</b>	754,-	<b>92599</b>	772,-	<b>92605</b>	793,-
5 R	<b>92582</b>	758,-	<b>92588</b>	779,-	<b>92594</b>	802,-	<b>92600</b>	824,-	<b>92606</b>	845,-
6 R	<b>92583</b>	812,-	<b>92589</b>	833,-	<b>92595</b>	851,-	<b>92601</b>	875,-	<b>92607</b>	896,-

**Tabelle C** Korpusshülle und Front in Hochglanz

Raster Höhe bis	Gesamtbreite bis 120,0 cm		Gesamtbreite bis 135,0 cm		Gesamtbreite bis 150,0 cm		Gesamtbreite bis 165,0 cm		Gesamtbreite bis 180,0 cm		Gesamtbreite bis 195,0 cm	
	Type	Aufpreis	Type	Aufpreis	Type	Aufpreis	Type	Aufpreis	Type	Aufpreis	Type	Aufpreis
	1 R	<b>91686</b>	604,-	<b>91693</b>	635,-	<b>91700</b>	667,-	<b>91707</b>	695,-	<b>91714</b>	726,-	<b>91721</b>
2 R	<b>91687</b>	726,-	<b>91694</b>	761,-	<b>91701</b>	800,-	<b>91708</b>	840,-	<b>91715</b>	877,-	<b>91722</b>	919,-
3 R	<b>91688</b>	842,-	<b>91695</b>	893,-	<b>91702</b>	935,-	<b>91709</b>	987,-	<b>91716</b>	1036,-	<b>91723</b>	1078,-
4 R	<b>91689</b>	963,-	<b>91696</b>	1019,-	<b>91703</b>	1075,-	<b>91710</b>	1134,-	<b>91717</b>	1190,-	<b>91724</b>	1243,-
5 R	<b>91690</b>	1082,-	<b>91697</b>	1148,-	<b>91704</b>	1213,-	<b>91711</b>	1278,-	<b>91718</b>	1341,-	<b>91725</b>	1409,-
6 R	<b>91691</b>	1206,-	<b>91698</b>	1278,-	<b>91705</b>	1351,-	<b>91712</b>	1425,-	<b>91719</b>	1498,-	<b>91726</b>	1570,-

Raster Höhe bis	Gesamtbreite bis 210,0 cm		Gesamtbreite bis 225,0 cm		Gesamtbreite bis 240,0 cm		Gesamtbreite bis 255,0 cm		Gesamtbreite bis 270,0 cm	
	Type	Aufpreis	Type	Aufpreis	Type	Aufpreis	Type	Aufpreis	Type	Aufpreis
	1 R	<b>91728</b>	786,-	<b>91735</b>	817,-	<b>91742</b>	845,-	<b>91861</b>	963,-	<b>91868</b>
2 R	<b>91729</b>	959,-	<b>91736</b>	996,-	<b>91743</b>	1036,-	<b>91862</b>	1073,-	<b>91869</b>	1117,-
3 R	<b>91730</b>	1129,-	<b>91737</b>	1178,-	<b>91744</b>	1222,-	<b>91863</b>	1274,-	<b>91870</b>	1323,-
4 R	<b>91731</b>	1302,-	<b>91738</b>	1358,-	<b>91745</b>	1414,-	<b>91864</b>	1470,-	<b>91871</b>	1528,-
5 R	<b>91732</b>	1474,-	<b>91739</b>	1537,-	<b>91746</b>	1603,-	<b>91865</b>	1663,-	<b>91872</b>	1736,-
6 R	<b>91733</b>	1645,-	<b>91740</b>	1722,-	<b>91747</b>	1794,-	<b>91866</b>	1866,-	<b>91873</b>	1941,-

## Hochglanz-Aufpreis Tabelle

Korpuselement / Garderobenpaneel (Paneelboden in Hochglanz nicht möglich)

**Tabelle D** Front in Hochglanz

Raster Höhe bis	Rasterbreite bis 45,0 cm		Rasterbreite bis 60,0 cm		Rasterbreite bis 75,0 cm		Rasterbreite bis 90,0 cm		Rasterbreite bis 105,0 cm	
	Type	Aufpreis	Type	Aufpreis	Type	Aufpreis	Type	Aufpreis	Type	Aufpreis
	0,5 R	<b>92386</b>	54,-	<b>92387</b>	58,-	<b>92388</b>	63,-	<b>92389</b>	65,-	<b>92390</b>
1 R	<b>91210</b>	65,-	<b>91217</b>	77,-	<b>91224</b>	89,-	<b>91231</b>	96,-	<b>91238</b>	105,-
2 R	<b>91211</b>	96,-	<b>91218</b>	112,-	<b>91225</b>	128,-	<b>91232</b>	147,-	<b>91239</b>	163,-
3 R	<b>91212</b>	121,-	<b>91219</b>	147,-	<b>91226</b>	170,-	<b>91233</b>	198,-	<b>91240</b>	226,-
4 R	<b>91213</b>	147,-	<b>91220</b>	180,-	<b>91227</b>	212,-	<b>91234</b>	254,-	<b>91773</b>	289,-
5 R	<b>91214</b>	170,-	<b>91221</b>	212,-	<b>91228</b>	259,-	<b>91235</b>	301,-	<b>91774</b>	348,-
6 R	<b>91215</b>	198,-	<b>91222</b>	254,-	<b>91229</b>	301,-	<b>91236</b>	355,-	<b>91775</b>	408,-

Raster Höhe bis	Rasterbreite bis 120,0 cm / Eckelemente		Rasterbreite bis 135,0 cm		Rasterbreite bis 150,0 cm		Rasterbreite bis 180,0 cm		Rasterbreite bis 195,0 cm	
	Type	Aufpreis	Type	Aufpreis	Type	Aufpreis	Type	Aufpreis	Type	Aufpreis
	0,5 R	<b>92391</b>	77,-	<b>92392</b>	82,-	<b>92393</b>	89,-	<b>92394</b>	96,-	<b>92395</b>
1 R	<b>91241</b>	112,-	<b>91248</b>	121,-	<b>91781</b>	128,-	<b>91788</b>	147,-	<b>91795</b>	145,-
2 R	<b>91242</b>	180,-	<b>91249</b>	198,-	<b>91782</b>	210,-	<b>91789</b>	243,-	<b>91796</b>	257,-
3 R	<b>91243</b>	254,-	<b>91250</b>	278,-	<b>91783</b>	301,-	<b>91790</b>	343,-	<b>91797</b>	357,-
4 R	<b>91244</b>	320,-	<b>91777</b>	355,-	<b>91784</b>	394,-	<b>91791</b>	443,-	<b>91798</b>	464,-
5 R	<b>91245</b>	390,-	<b>91778</b>	434,-	<b>91785</b>	476,-	<b>91792</b>	546,-	<b>91799</b>	576,-
6 R	<b>91246</b>	460,-	<b>91779</b>	518,-	<b>91786</b>	569,-	<b>91793</b>	644,-	<b>91800</b>	688,-

**Tabelle E** Korpushülle in Hochglanz

Raster Höhe bis	Rasterbreite bis 45,0 cm		Rasterbreite bis 60,0 cm		Rasterbreite bis 75,0 cm		Rasterbreite bis 90,0 cm		Rasterbreite bis 105,0 cm	
	Type	Aufpreis	Type	Aufpreis	Type	Aufpreis	Type	Aufpreis	Type	Aufpreis
	1 R	<b>92608</b>	210,-	<b>92614</b>	236,-	<b>92620</b>	257,-	<b>92626</b>	278,-	<b>92632</b>
2 R	<b>92609</b>	238,-	<b>92615</b>	259,-	<b>92621</b>	280,-	<b>92627</b>	299,-	<b>92633</b>	322,-
3 R	<b>92610</b>	261,-	<b>92616</b>	285,-	<b>92622</b>	306,-	<b>92628</b>	327,-	<b>92634</b>	348,-
4 R	<b>92611</b>	289,-	<b>92617</b>	308,-	<b>92623</b>	329,-	<b>92629</b>	352,-	<b>92635</b>	376,-
5 R	<b>92612</b>	313,-	<b>92618</b>	336,-	<b>92624</b>	357,-	<b>92630</b>	376,-	<b>92636</b>	401,-
6 R	<b>92613</b>	336,-	<b>92619</b>	357,-	<b>92625</b>	380,-	<b>92631</b>	404,-	<b>92637</b>	427,-

Raster Höhe bis	Rasterbreite bis 120,0 cm / Eckelemente		Rasterbreite bis 135,0 cm		Rasterbreite bis 150,0 cm	
	Type	Aufpreis	Type	Aufpreis	Type	Aufpreis
	1 R	<b>92638</b>	320,-	<b>92644</b>	338,-	<b>92650</b>
2 R	<b>92639</b>	343,-	<b>92645</b>	366,-	<b>92651</b>	390,-
3 R	<b>92640</b>	371,-	<b>92646</b>	394,-	<b>92652</b>	413,-
4 R	<b>92641</b>	399,-	<b>92647</b>	413,-	<b>92653</b>	439,-
5 R	<b>92642</b>	422,-	<b>92648</b>	441,-	<b>92654</b>	464,-
6 R	<b>92643</b>	443,-	<b>92649</b>	467,-	<b>92655</b>	490,-

**Tabelle F** Korpushülle und Front in Hochglanz

Raster Höhe bis	Rasterbreite bis 45,0 cm		Rasterbreite bis 60,0 cm		Rasterbreite bis 75,0 cm		Rasterbreite bis 90,0 cm		Rasterbreite bis 105,0 cm	
	Type	Aufpreis	Type	Aufpreis	Type	Aufpreis	Type	Aufpreis	Type	Aufpreis
	1 R	<b>91251</b>	280,-	<b>91258</b>	308,-	<b>91265</b>	336,-	<b>91272</b>	371,-	<b>91279</b>
2 R	<b>91252</b>	329,-	<b>91259</b>	366,-	<b>91266</b>	406,-	<b>91273</b>	443,-	<b>91280</b>	485,-
3 R	<b>91253</b>	378,-	<b>91260</b>	429,-	<b>91267</b>	474,-	<b>91274</b>	523,-	<b>91281</b>	572,-
4 R	<b>91254</b>	432,-	<b>91261</b>	488,-	<b>91268</b>	546,-	<b>91275</b>	602,-	<b>91802</b>	658,-
5 R	<b>91255</b>	481,-	<b>91262</b>	546,-	<b>91269</b>	611,-	<b>91276</b>	677,-	<b>91803</b>	744,-
6 R	<b>91256</b>	534,-	<b>91263</b>	609,-	<b>91270</b>	686,-	<b>91277</b>	756,-	<b>91804</b>	833,-

Raster Höhe bis	Rasterbreite bis 120,0 cm / Eckelemente		Rasterbreite bis 135,0 cm		Rasterbreite bis 150,0 cm	
	Type	Aufpreis	Type	Aufpreis	Type	Aufpreis
	1 R	<b>91282</b>	429,-	<b>91289</b>	457,-	<b>91810</b>
2 R	<b>91283</b>	525,-	<b>91290</b>	562,-	<b>91811</b>	602,-
3 R	<b>91284</b>	618,-	<b>91291</b>	667,-	<b>91812</b>	719,-
4 R	<b>91285</b>	719,-	<b>91806</b>	770,-	<b>91813</b>	828,-
5 R	<b>91286</b>	807,-	<b>91807</b>	872,-	<b>91814</b>	935,-
6 R	<b>91287</b>	900,-	<b>91808</b>	975,-	<b>91815</b>	1050,-

## Hochglanz-Aufpreis Tabelle

**Tabelle G** Wandbord (nur Rückwand)

Breite	Type	Aufpreis
60,0 cm	<b>91306</b>	49,-
75,0 cm	<b>91307</b>	56,-
90,0 cm	<b>91308</b>	61,-
105,0 cm	<b>91309</b>	65,-
120,0 cm	<b>91310</b>	68,-
135,0 cm	<b>91311</b>	77,-
150,0 cm	<b>91312</b>	86,-
165,0 cm	<b>91313</b>	91,-
180,0 cm	<b>91314</b>	93,-
195,0 cm	<b>91315</b>	98,-
210,0 cm	<b>91316</b>	105,-
225,0 cm	<b>91317</b>	110,-
240,0 cm	<b>91318</b>	114,-
255,0 cm	<b>91831</b>	119,-
270,0 cm	<b>92700</b>	124,-

**Tabelle H** Wandspiegelleisten (Set)

Breite	Type	Aufpreis
45,0 cm	<b>91996</b>	89,-
60,0 cm	<b>91832</b>	91,-
75,0 cm	<b>91833</b>	93,-
90,0 cm	<b>91834</b>	96,-
105,0 cm	<b>91835</b>	98,-
120,0 cm	<b>91836</b>	103,-
135,0 cm	<b>91837</b>	105,-
150,0 cm	<b>91839</b>	107,-
165,0 cm	<b>91840</b>	110,-
180,0 cm	<b>91841</b>	112,-
195,0 cm	<b>91842</b>	114,-
210,0 cm	<b>91843</b>	114,-
225,0 cm	<b>91844</b>	119,-
240,0 cm	<b>91845</b>	121,-
255,0 cm	<b>91846</b>	124,-

**Tabelle I** Sockelleisten

Der Aufpreis ist pro durchgehender Sockelleiste zu berechnen

Breite	Type	Aufpreis
45,0 cm	<b>92402</b>	47,-
60,0 cm	<b>91926</b>	54,-
75,0 cm	<b>91927</b>	56,-
90,0 cm	<b>91928</b>	61,-
105,0 cm	<b>91929</b>	65,-
120,0 cm / Eckelemente	<b>91930</b>	68,-
135,0 cm	<b>91931</b>	77,-
150,0 cm	<b>91932</b>	82,-
165,0 cm	<b>91933</b>	86,-
180,0 cm	<b>91934</b>	91,-
195,0 cm	<b>91935</b>	93,-
210,0 cm	<b>91936</b>	98,-
225,0 cm	<b>91937</b>	105,-
240,0 cm	<b>91938</b>	107,-
255,0 cm	<b>91939</b>	112,-
270,0 cm	<b>92403</b>	114,-

**Tabelle J** Abdeckblätter / Paneelabschlussleisten in Hochglanz

- der Aufpreis ist pro durchgehendem/r Abdeckblatt / Paneelabschlussleiste zu berechnen
- bei Hängeelementen/Hängepaneelen ist der Aufpreis 2x zu berechnen (obere/s und untere/s Abdeckblatt / Paneelabschlussleiste)

Rasterbreite bis	Paneelabschlussleisten		Tiefe bis 39,9 cm		Tiefe bis 62,3 cm	
	Type	Aufpreis	Type	Aufpreis	Type	Aufpreis
45,0 cm	<b>92819</b>	42,-	<b>92057</b>	93,-	<b>92059</b>	105,-
60,0 cm	<b>92820</b>	47,-	<b>92060</b>	103,-	<b>92062</b>	114,-
75,0 cm	<b>92821</b>	49,-	<b>92063</b>	110,-	<b>92065</b>	128,-
90,0 cm	<b>92822</b>	54,-	<b>92066</b>	121,-	<b>92068</b>	142,-
105,0 cm	<b>92823</b>	56,-	<b>92069</b>	128,-	<b>92071</b>	156,-
120,0 cm / Eckelemente	<b>92824</b>	58,-	<b>92072</b>	138,-	<b>92074</b>	168,-
135,0 cm	<b>92825</b>	61,-	<b>92075</b>	147,-	<b>92077</b>	184,-
150,0 cm	<b>92826</b>	63,-	<b>92078</b>	156,-	<b>92080</b>	196,-
165,0 cm	<b>92827</b>	65,-	<b>92081</b>	168,-	<b>92083</b>	208,-
180,0 cm	<b>92828</b>	68,-	<b>92084</b>	175,-	<b>92086</b>	226,-
195,0 cm	<b>92829</b>	70,-	<b>92087</b>	187,-	<b>92089</b>	238,-
210,0 cm	<b>92830</b>	77,-	<b>92090</b>	196,-	<b>92092</b>	254,-
225,0 cm	<b>92831</b>	79,-	<b>92093</b>	203,-	<b>92095</b>	266,-
240,0 cm	<b>92832</b>	82,-	<b>92096</b>	212,-	<b>92098</b>	278,-
255,0 cm	<b>92833</b>	86,-	<b>92099</b>	226,-	<b>92101</b>	292,-
270,0 cm	<b>92834</b>	89,-	<b>92102</b>	236,-	<b>92104</b>	306,-

## Deepline-Aufpreis Tabelle

**Tabelle Front und Rückwand für Regal-/Zwischenbau**

Fronten:

- nur Fronten ab 1 R Höhe mit Push to open
- nicht möglich bei Vitrinentüren und breitengekürzten Fronten

Raster Höhe bis	Rasterbreite bis 45,0 cm		Rasterbreite bis 60,0 cm		Rasterbreite bis 75,0 cm		Rasterbreite bis 90,0 cm		Rasterbreite bis 105,0 cm	
	Type	Aufpreis	Type	Aufpreis	Type	Aufpreis	Type	Aufpreis	Type	Aufpreis
	1 R	<b>94499</b>	35,-	<b>94507</b>	43,-	<b>94515</b>	53,-	<b>94523</b>	63,-	<b>94531</b>
2 R	<b>94500</b>	63,-	<b>94508</b>	78,-	<b>94516</b>	94,-	<b>94524</b>	111,-	<b>94532</b>	129,-
3 R	<b>94501</b>	86,-	<b>94509</b>	111,-	<b>94517</b>	137,-	<b>94525</b>	162,-	<b>94533</b>	188,-
4 R	<b>94502</b>	111,-	<b>94510</b>	147,-	<b>94518</b>	178,-	<b>94526</b>	213,-	<b>94534</b>	246,-
5 R	<b>94503</b>	137,-	<b>94511</b>	178,-	<b>94519</b>	221,-	<b>94527</b>	262,-	<b>94535</b>	305,-
6 R	<b>94504</b>	162,-	<b>94512</b>	213,-	<b>94520</b>	262,-	<b>94528</b>	315,-	<b>94536</b>	366,-

Raster Höhe bis	Rasterbreite bis 120,0 cm / Eckelemente		Rasterbreite bis 135,0 cm		Rückwand für Regal-Zwischenbau	
	Type	Aufpreis	Type	Aufpreis	Maßanfertigung pro m²	
	Type	Aufpreis	Type	Aufpreis	Type	Aufpreis
1 R	<b>94539</b>	78,-	<b>94547</b>	86,-	<b>94605</b>	256,-
2 R	<b>94540</b>	147,-	<b>94548</b>	162,-	<b>Mindestpreis</b>	82,-
3 R	<b>94541</b>	213,-	<b>94549</b>	239,-		
4 R	<b>94542</b>	282,-	<b>94550</b>	315,-		
5 R	<b>94543</b>	346,-	<b>94551</b>	391,-		
6 R	<b>94544</b>	415,-	<b>94552</b>	466,-		

**Tabelle Vitrinenrückwand**

- Aufpreis abweichende Rückwandfarbe muss nicht zusätzlich berechnet werden

Raster Höhe bis	Rasterbreite bis 45,0 cm		Rasterbreite bis 60,0 cm		Rasterbreite bis 75,0 cm		Rasterbreite bis 90,0 cm	
	Type	Aufpreis	Type	Aufpreis	Type	Aufpreis	Type	Aufpreis
	1 R	<b>94471</b>	51,-	<b>94478</b>	63,-	<b>94485</b>	74,-	<b>94492</b>
2 R	<b>94472</b>	84,-	<b>94479</b>	108,-	<b>94486</b>	129,-	<b>94493</b>	153,-
3 R	<b>94473</b>	117,-	<b>94480</b>	153,-	<b>94487</b>	186,-	<b>94494</b>	217,-
4 R	<b>94474</b>	153,-	<b>94481</b>	196,-	<b>94488</b>	241,-	<b>94495</b>	286,-
5 R	<b>94475</b>	186,-	<b>94482</b>	241,-	<b>94489</b>	295,-	<b>94496</b>	354,-
6 R	<b>94476</b>	217,-	<b>94483</b>	286,-	<b>94490</b>	354,-	<b>94497</b>	419,-

**Tabelle Paneelsystem und Garderobenpaneele (mögliche Garderobenpaneele mit \*\* gekennzeichnet)**

- In Kombination mit Deepline entfällt die Sockel- und Abschlussleiste.  
Die Gesamthöhe bleibt gleich.

Raster Höhe bis	Rasterbreite bis 45,0 cm		Rasterbreite bis 60,0 cm		Rasterbreite bis 75,0 cm		Rasterbreite bis 90,0 cm		Rasterbreite bis 120,0 cm	
	Type	Aufpreis	Type	Aufpreis	Type	Aufpreis	Type	Aufpreis	Type	Aufpreis
	5 R	<b>94503</b>	137,-	<b>94511</b>	178,-	<b>94519</b>	221,-	<b>94527</b>	262,-	<b>94543</b>
6 R	<b>94504</b>	162,-	<b>94512</b>	213,-	<b>94520</b>	262,-	<b>94528</b>	315,-	<b>94544</b>	415,-
6,5 R	<b>94505</b>	174,-	<b>94513</b>	231,-	<b>94521</b>	286,-	<b>94529</b>	338,-	<b>94545</b>	450,-
261,6 cm	<b>94506</b>	198,-	<b>94514</b>	258,-	<b>94522</b>	323,-	<b>94530</b>	383,-	<b>94546</b>	509,-

Raster Höhe bis	Rasterbreite bis 150,0 cm		Rasterbreite bis 180,0 cm		Rasterbreite bis 210,0 cm		Rasterbreite bis 240,0 cm		Rasterbreite bis 270,0 cm		Rasterbreite bis 290,0 cm	
	Type	Aufpreis	Type	Aufpreis	Type	Aufpreis	Type	Aufpreis	Type	Aufpreis	Type	Aufpreis
	6 R	<b>94606</b>	518,-	<b>94609</b>	618,-	<b>94612</b>	720,-	<b>94615</b>	821,-	<b>94618</b>	921,-	<b>94621</b>
6,5 R	<b>94607</b>	559,-	<b>94610</b>	669,-	<b>94613</b>	778,-	<b>94616</b>	890,-	<b>94619</b>	998,-	<b>94622</b>	1072,-
261,6 cm	<b>94608</b>	634,-	<b>94611</b>	757,-	<b>94614</b>	884,-	<b>94617</b>	1009,-	<b>94620</b>	1134,-	<b>94623</b>	1217,-

# KARA-FRAME - DIELEN

## Detailansicht Schuhschränke

### Korpuselemente 2 R, Höhe 76,5 cm

Tiefe 30,3 cm

Tiefe 39,9 cm

Tiefe 30,3 cm

Tiefe 39,9 cm

Tiefe 20,7 cm

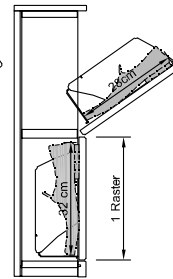
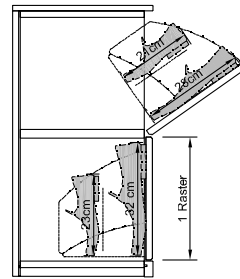
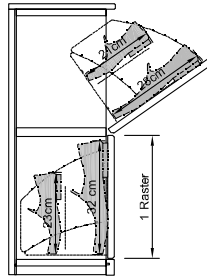
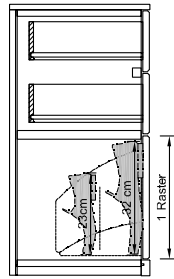
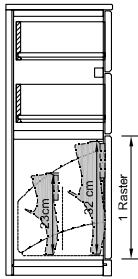

Type 32702  
Type 32703  
Type 32704

Type 32705  
Type 32706  
Type 32707

Type 32433  
Type 32434  
Type 32435

Type 32436  
Type 32437  
Type 32438

Type 87974  
Type 87975  
Type 87976  
Type 87977

### Korpuselemente 2,5 R, Höhe 94,1 cm

Tiefe 30,3 cm

Tiefe 39,9 cm

Tiefe 30,3 cm

Tiefe 39,9 cm

Tiefe 20,7 cm

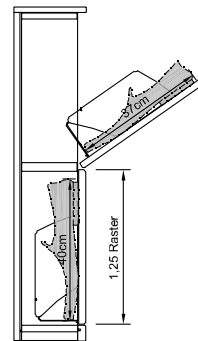
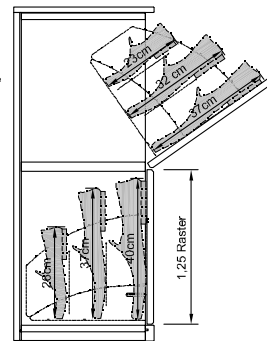
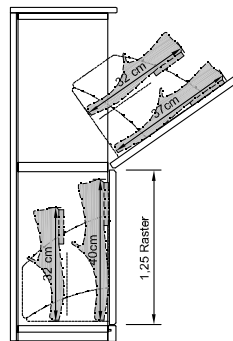
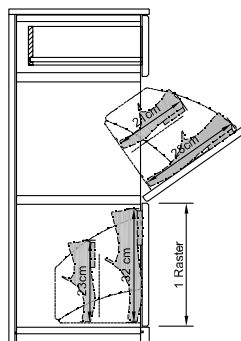
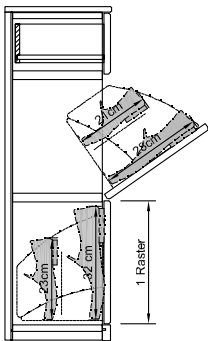

Type 32448  
Type 32449  
Type 32450

Type 32451  
Type 32452  
Type 32453

Type 32454  
Type 32455  
Type 32456

Type 32457  
Type 32458  
Type 32459

Type 87978  
Type 87979  
Type 87980  
Type 87981

### Korpuselemente 3 R, Höhe 111,7 cm

Tiefe 30,3 cm

Tiefe 39,9 cm

Tiefe 30,3 cm

Tiefe 39,9 cm

Tiefe 30,3 cm

Tiefe 39,9 cm

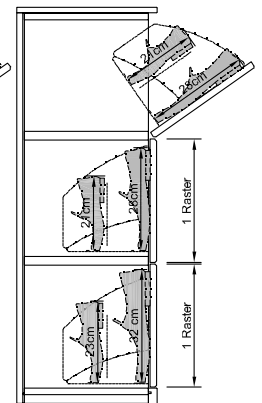
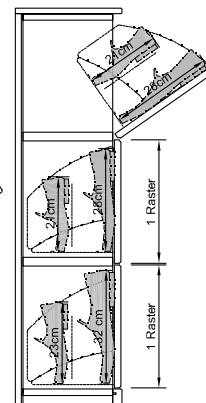
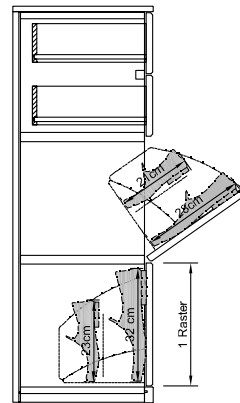
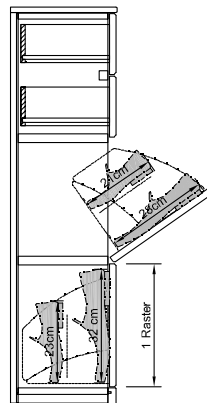
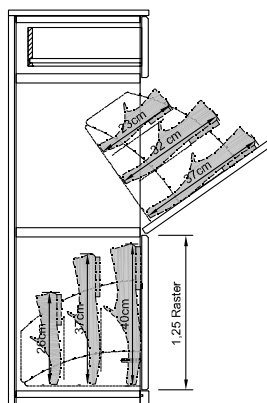
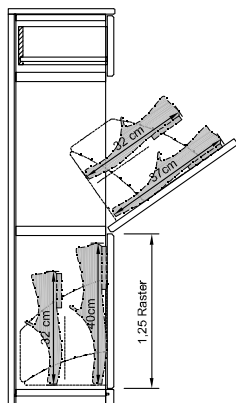

Type 32478  
Type 32479  
Type 32480

Type 32481  
Type 32482  
Type 32483

Type 32472  
Type 32473  
Type 32474

Type 32475  
Type 32476  
Type 32477

Type 32466  
Type 32467  
Type 32468

Type 32469  
Type 32470  
Type 32471

# KARA-FRAME - DIELEN

## Detailansicht Schuhschränke Korpuselemente 3 R, Höhe 111,7 cm

Tiefe 20,7 cm

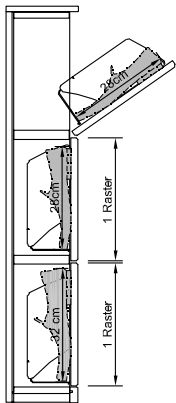

Type 87982  
Type 87983  
Type 87984

## Korpuselemente 3,5 R, Höhe 129,3 cm

Tiefe 30,3 cm

Tiefe 39,9 cm

Tiefe 30,3 cm

Tiefe 39,9 cm

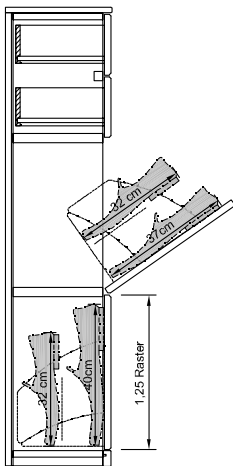

Type 31245  
Type 31246  
Type 31247

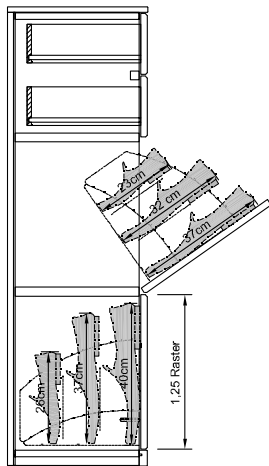

Type 31046  
Type 31248  
Type 31249

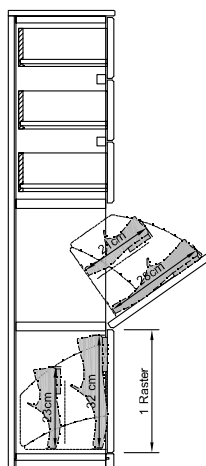

Type 31275  
Type 31276  
Type 31277

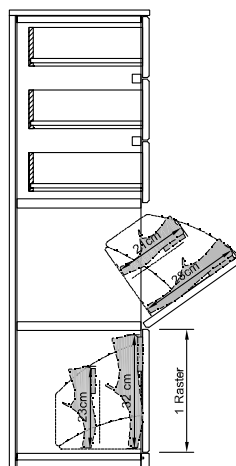

Type 31278  
Type 31279  
Type 31280

Tiefe 30,3 cm

Tiefe 39,9 cm

Tiefe 30,3 cm

Tiefe 39,9 cm

Tiefe 20,7 cm

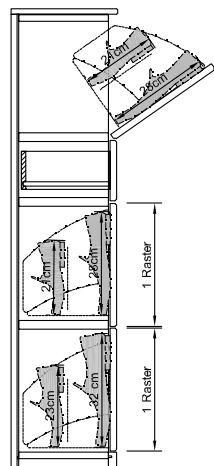

Type 31281  
Type 31282  
Type 31283

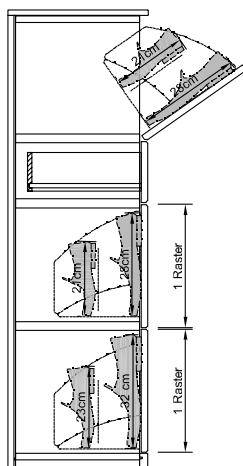

Type 31284  
Type 31285  
Type 31286

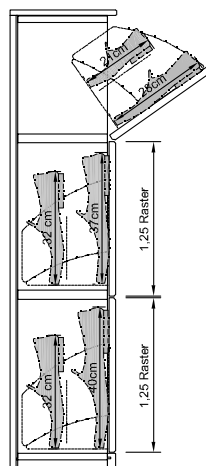

Type 31287  
Type 31288  
Type 31289

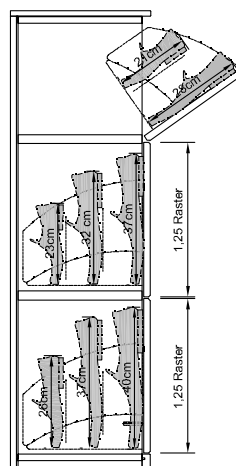

Type 33018  
Type 33019  
Type 33020

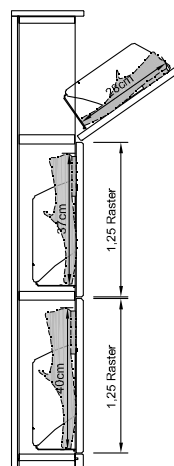

Type 87985  
Type 87986  
Type 87987

# KARA-FRAME - DIELEN

## Detailansicht Schuhschränke

### Korpuselemente 4 R, Höhe 146,9 cm

Tiefe 30,3 cm

Tiefe 39,9 cm

Tiefe 30,3 cm

Tiefe 39,9 cm

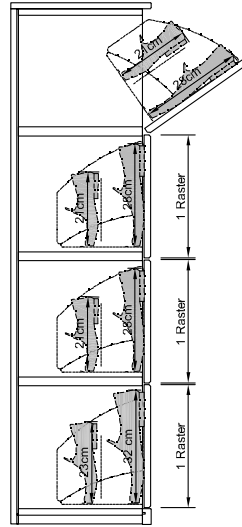
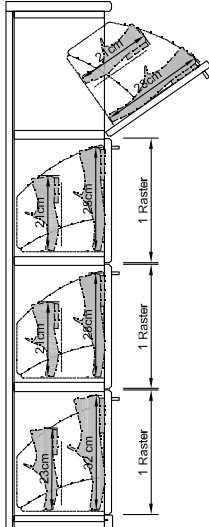
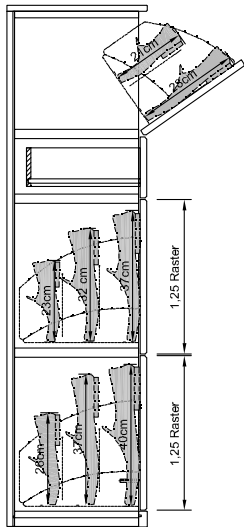
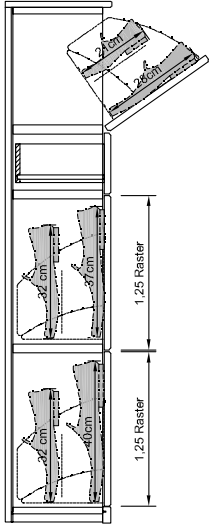

Type 33045  
Type 33046  
Type 33047

Type 33048  
Type 33049  
Type 31043

Type 33050  
Type 33051

Type 33052  
Type 33053

### Korpuselemente 6 R, Höhe 217,3 cm

Tiefe 39,9 cm

Tiefe 39,9 cm

Tiefe 39,9 cm

Tiefe 39,9 cm

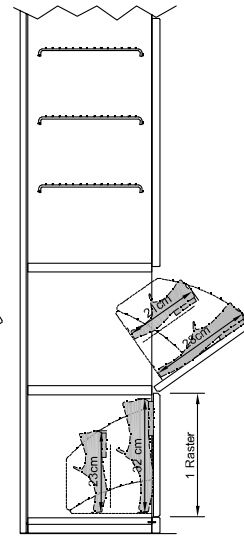
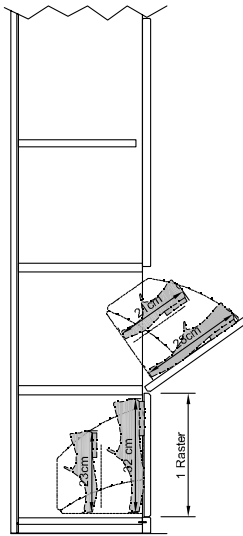
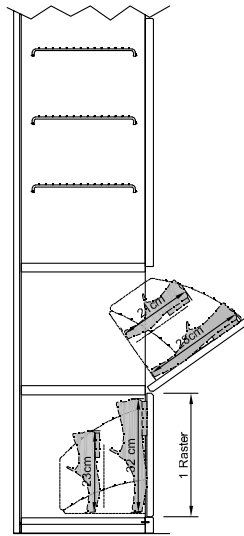
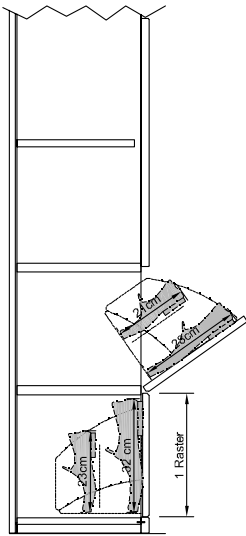

Type 28435  
Type 28436

Type 28437  
Type 28438

Type 28456  
Type 28457

Type 28458  
Type 28459

### Hängeelemente 2 R, Höhe 73,6 cm

Tiefe 30,3 cm

Tiefe 39,9 cm

Tiefe 30,3 cm

Tiefe 39,9 cm

Tiefe 39,9 cm

Tiefe 20,7 cm

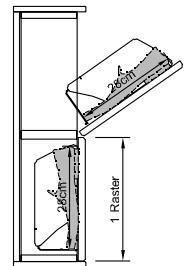
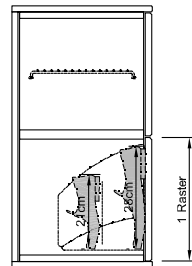
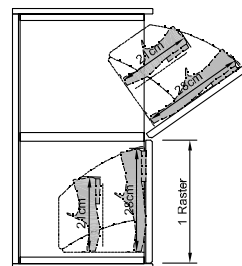
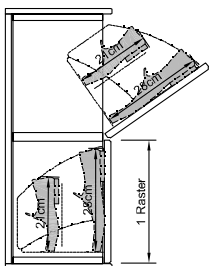
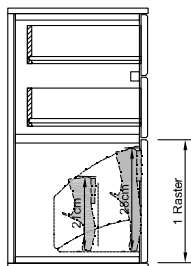
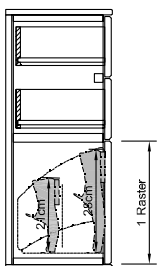

Type 33089  
Type 33090  
Type 33091

Type 33092  
Type 33093  
Type 33094

Type 32768  
Type 32769  
Type 32770

Type 31003  
Type 31004  
Type 31005

Type 28481  
Type 28482  
Type 28483

Type 87988  
Type 87989  
Type 87990  
Type 87991

# KARA-FRAME - DIELEN

## Detailansicht Schuhschränke

### Hängeelemente 2,5 R, Höhe 91,2 cm

Tiefe 30,3 cm

Tiefe 39,9 cm

Tiefe 30,3 cm

Tiefe 39,9 cm

Tiefe 20,7 cm

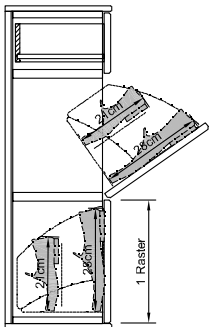

Type 32780  
Type 32781  
Type 32782

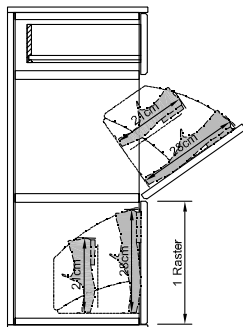

Type 31009  
Type 31010  
Type 31011

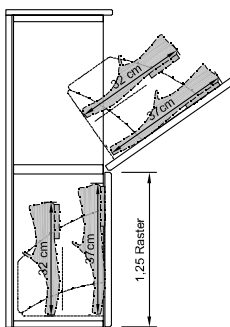

Type 32783  
Type 32784  
Type 32785

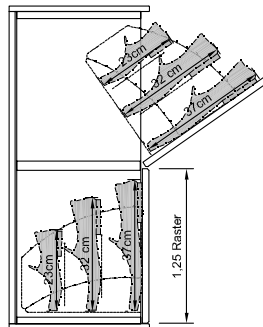

Type 31012  
Type 31013  
Type 31014

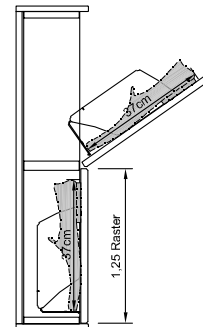

Type 87992  
Type 87993  
Type 87994  
Type 87995

### Hängeelemente 3 R, Höhe 108,8 cm

Tiefe 30,3 cm

Tiefe 39,9 cm

Tiefe 30,3 cm

Tiefe 39,9 cm

Tiefe 20,7 cm

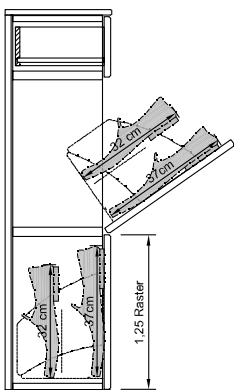

Type 33121  
Type 33122  
Type 33123

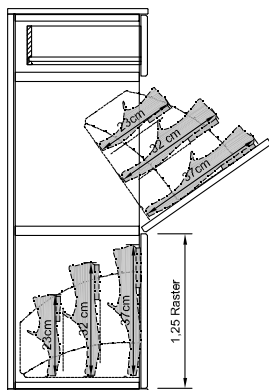

Type 33124  
Type 33125  
Type 33126

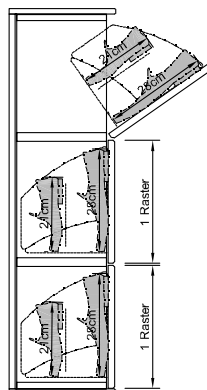

Type 33127  
Type 33128  
Type 33129

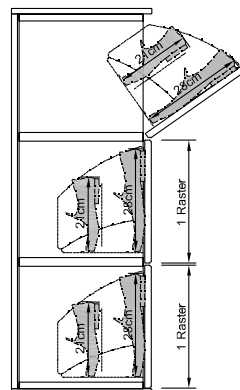

Type 33130  
Type 33131  
Type 33132

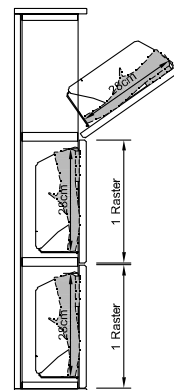

Type 87996  
Type 87997  
Type 87998

### Hängeelemente 3,5 R, Höhe 126,4 cm

Tiefe 30,3 cm

Tiefe 30,3 cm

Tiefe 20,7 cm

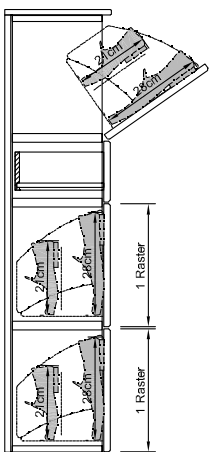

Type 31044  
Type 33147  
Type 33148

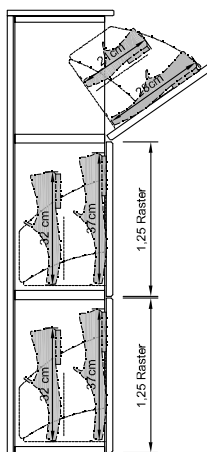

Type 33149  
Type 33150  
Type 33151

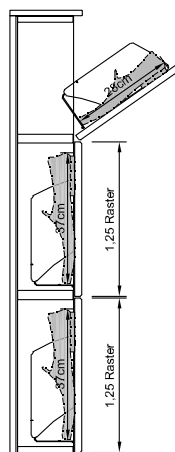

Type 87999  
Type 88000  
Type 88001

# KARA-FRAME - DIELEN

## Individualanfertigungen

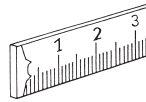

	Best.-Nr.	EUR
<b>Höhen-, Breiten-, Tiefenkürzungen</b> (Mindestmaße: B 25,0, T 25,0 cm, H 1 Raster) Holztürelemente Hängeelemente	Eine Kürzung Zwei Kürzungen Drei Kürzungen	+ 30% + 50% + 75%
<b>Achtung: Nicht möglich bei Elementen mit Schubkästen, Auszügen, Schuhrosten und Schuhklappen.</b>		
Tiefenkürzung bei Elementen mit Kufe nicht möglich Breiten- und Tiefenkürzung bei Elementen mit Rahmengestell nicht möglich		
<b>Höhen-, Breiten-, Tiefenkürzungen</b> Wangen (nur Tiefenkürzung bis max. 16,0 cm, Höhenkürzung siehe Typenbeschreibung) Wangen-Zwischenbauböden (Achtung: sichtbare Beschläge unter einer Tiefe von 20,0 cm)	Eine Kürzung Zwei Kürzungen	+ 25% + 50%
<b>Durchgehende Lochreihe bei Korpussen</b> pro Korpus	Innenkorpus Außenkorpus	61,- 40,-
<b>Blendmaterial</b> zur bauseitigen Verwendung, Kantenbearbeitung ohne Aufpreis einseitig furniert, max. Länge 270,0 cm, max. Breite 75,0 cm, min. Länge 25,0 cm, min. Breite 5,0 cm, Stärke 1,9 cm (Bitte geben Sie die ggf. zu bearbeitenden Kanten an)	Preis/m <sup>2</sup> Mindestpreis je Blende	90292 371,- 58,-

Weitere Individualanfertigungen auf Anfrage!





**Musterring**

Musterring International Josef Höner GmbH & Co. KG  
Hauptstr. 134-140  
33378 Rheda-Wiedenbrück

- Tel.: +49 (0)5242 592-01
- E-Mail: [service@musterring.de](mailto:service@musterring.de)
- Web / Blog: [www.musterring.com](http://www.musterring.com)
- Instagram: [www.instagram.com/Musterring](http://www.instagram.com/Musterring)
- Facebook: [www.facebook.com/Musterring](http://www.facebook.com/Musterring)