

# Musterring

KANTO

PREIS- UND TYPENLISTE

du  
bist  
zuhaus\_



**D** 20260401RMWMMR – Band 1b – gültig ab 01.04.2026

- Wegen unterschiedlicher MwSt.-Sätze, Transport- und Abwicklungskosten hat außerhalb Deutschlands die jeweilige nationale Preisliste Gültigkeit. Diese Preisliste ist inkl. der gesetzlichen MwSt.
- Produktveränderungen und Qualitätsverbesserungen im Sinne des technischen Fortschrittes oder zum Erhalt der Lieferfähigkeit (Form/Farbe/Funktion usw.) bzw. die Korrektur von irrtümlichen Angaben behalten wir uns vor.
- Planbar mit Planungs-Software *furplan*.





# Musterring

dein Partner für ein Zuhause,  
das so einzigartig ist wie du selbst

Für alle größeren Programme sind Prospekte erhältlich, für komplexe Programme hält Musterring detaillierte Montageanleitungen bereit. Auch der Blick ins Internet lohnt sich: Unter [www.musterring.com](http://www.musterring.com) findet sich eine Fülle an hilfreichen Informationen.



### Unser Service

Wir wollen, dass dein Zuhause perfekt wird. Deshalb sind wir am Servicetelefon und an 550 Standorten weltweit für dich da. Und unser CAD-Planungsservice hilft dir gern bei deiner Wunscheinrichtung.



### Unsere Nachhaltigkeit

Wir übernehmen Verantwortung: für dich, für uns, für unseren Planeten. Deshalb setzen wir auf ressourceneffiziente Produktionsmethoden ohne lange Lieferketten und Lagerhaltung.



### Unsere Qualität

Wer sich einmal sein Lieblings-Zuhause eingerichtet hat, der möchte es möglichst lang genießen. Hier kommt unsere Leidenschaft für Qualität ins Spiel: Wir prüfen unsere Produkte ausgiebig, bevor wir sie dir anbieten. Das verbrieft wir mit dem Musterring Garantiezertifikat und einer Garantie von 5 Jahren.

Du hast Fragen zur Kollektion oder Qualität?

Du benötigst Stoffmuster oder Info-Materialien?

### Unser Service hilft gerne weiter:

Telefon:  
+49 (0)5242 592260  
E-Mail:  
service@musterring.de

Erreichbar montags bis freitags  
von 08:00–17:00 Uhr



### Deine Individualität

Wir finden, ein Zuhause sollte man ganz nach seinen Vorstellungen gestalten können. Dafür steht dir bei uns eine ganze Welt an Farben, Formen und Materialien zur Verfügung. Werde zum Designer deines eigenen Wohn-Ichs.



### Deine Möbelpflege

Wir möchten, dass du lange Freude an deinen Möbeln hast. Deshalb halten wir unter [www.musterring-care.com](http://www.musterring-care.com) eine große Auswahl an Pflegemitteln bereit – alle dermatologisch getestet und gesundheitlich unbedenklich.

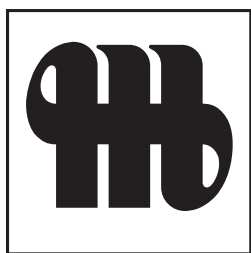

**Musterring**



## Ausführungen

### Fronten (waagerechte Maserung):

- PG 1:  Kernbuche massiv
- PG 2:  Eiche massiv, Farbton sand
- Asteiche massiv

### Wangen und Korpus außen:

- PG 1:  Kernbuche furniert
- PG 2:  Eiche furniert, Farbton sand
- Asteiche furniert

### In folgenden Lack-Ausführungen zusätzlich lieferbar sind:

- Wangensystem (Wangen, Zwischenbauböden, Regalrückwände, CD-Einteilung, Schreibplatten, Schubkasteneinsatz)
- Paneelsystem
- Metallwandborde
- Tischplatten und Gestelle der Couchtische mit runder Platte, Couchtische mit Kufen und Couchtische/Esstische LINE, Tischplatten der Esstische mit runder Platte
- Rahmengerüst der Funktionstische
- abweichende Rückwandfarbe

- PG 1:  Lack weiß
- Lack wollweiß
- Lack crema
- Lack cashmere
- Lack platingrau
- Lack taupe
- Lack terra
- PG 2:  Lack seidengrau
- Lack macchiata
- Lack toffee NEU
- Lack olivgrau
- Lack brillantgrau
- Lack grau
- Lack cognac
- Lack oxidrot
- Lack rosewood
- Lack peach
- Lack piniengrün
- Lack salbei NEU
- Lack agave
- Lack atlantikblau
- Lack schiefergrau
- Lack graphit
- Lack schwarz
- Lack amber

### Empfohlene Pflegesets ([www.musterring-care.com](http://www.musterring-care.com)):

- Lack/Furnier/Massiv: 4003 Möbelreiniger ÖKO

### Korpus innen:

- Dekor

### Deepline:

- Alle Lack- und Furnierausführungen sind in Deepline möglich.
- Der Deeplineverlauf ist immer senkrecht.
- Folgende Elemente/Bauteile sind in der Ausführung Deepline möglich: Berechnung siehe Aufpreistabellen Seite 114.
  - Rückwände für Regal-/Zwischenbau
  - TV-Rückwand
  - Vitrinrückwände
  - Korpusregalrückwände
  - Paneelsystem

### Vitrinen:

- Türen mit Klarglasfüllung.
- Vitrinrückwände standardmäßig in Korpusfarbe lackiert oder waagrecht furniert.
- Vitrinrückwände in abweichender Ausführung (PG 1 oder PG 2) lackiert oder waagrecht furniert ohne Aufpreis.
- Standard Vitrineneinlegeböden aus Klarglas.
- Auf Wunsch Vitrineneinlegeböden in Holz (ohne Aufpreis, Holzeinlegeböden können nicht verstellt werden).
- Vitrinen mit seitlichem Glasausschnitt in 2 Tiefen, Holzeinlegeböden nicht möglich.

### Wangenelemente:

39,1 cm tiefe Korpusselemente können auch zwischen zwei 36,0 cm tiefen Wangen als Wangenelement (T 36,0 cm) eingesetzt werden. Tiefenkürzung auf Wangentiefe ohne Aufpreis. Elemente außen nur mit Kaschierung lieferbar. Best.-Nr. mit W ergänzen z. B. 27201L/W.  
Bei 45,6 cm tiefen Wangen werden die Korpusselemente in der Tiefe 39,1 cm vorne bündig gesetzt. (Abdeckblattvertiefung gegen Aufpreis möglich, Artikel 90285 siehe Seite 115).

## Programmübersicht

<input type="checkbox"/> Vorschläge	Seiten 6 - 29
<input type="checkbox"/> Vorschläge mit Füßen	Seiten 30 - 33
<input type="checkbox"/> Vorschläge mit Füßen und Sockelgleitern	Seite 33
<input type="checkbox"/> Vorschläge mit Sockelgleitern	Seiten 34 + 35
<input type="checkbox"/> Wangensystem	Seiten 36 - 43
<input type="checkbox"/> TV-Paneele	Seite 44
<input type="checkbox"/> Zwischenbau-Hängeelemente	Seite 45
<input type="checkbox"/> Korpusselemente	Seiten 46 - 80
<input type="checkbox"/> Kleiderschränke	Seite 81
<input type="checkbox"/> Hängeelemente	Seiten 81 - 95
<input type="checkbox"/> Paneelsystem	Seiten 96 - 97
<input type="checkbox"/> Wandborde	Seite 98
<input type="checkbox"/> Hängespiegel	Seite 99
<input type="checkbox"/> Funktionstische	Seite 100
<input type="checkbox"/> Couchtische	Seiten 100 - 102
<input type="checkbox"/> Esstische	Seiten 102 + 103
<input type="checkbox"/> Arbeitsplatz	Seiten 104 + 105
<input type="checkbox"/> Zubehör	Seiten 106 - 110
<input type="checkbox"/> Beleuchtung	Seiten 111 - 113
<input type="checkbox"/> Deepline - Aufpreis Tabellen	Seite 114
<input type="checkbox"/> Individualanfertigungen	Seite 115

### Abdeckblätter:

- Durchgehende Abdeckblätter (massiv) und Sockelleisten werden bis zu einer Länge von 240,0 cm kommissionsorientiert geliefert (gilt nicht für Zwischenbauhängeelemente).
- Auf Wunsch auch getrennte Abdeckblätter möglich.
- Abdeckblatt Stärke 1,9 cm

### Abdeckblätter mit Kabeldurchlass:

Bei Abdeckblättern mit standardmäßig eingebautem Kabeldurchlass ist dieser mittig positioniert. Sollten Sie keinen Kabeldurchlass wünschen, bitten wir Sie uns dies unter Angabe der Bestellnummer „92396 - Ohne vormontierten Kabeldurchlass“ mitzuteilen.

### Griff:

- Griff H1 Edelstahlfarbig
- Griff J6 Schwarz matt



**EMISSIONSKLASSE der Deutschen Gütegemeinschaft Möbel**

Kastenmöbel / free cabinets  
 Hersteller-Nr. / manufacturer-no. 15015  
 Kollektion / collection / Modell / model Kanto  
 Prüfnummer / control number 201501508

**A**

Emissionsklasse für Möbel nach den Richtlinien der Deutschen Gütegemeinschaft Möbel e.V. • emission class for furniture according to the guidelines of Deutsche Gütegemeinschaft Möbel e.V. • [www.emissionslabel.de](http://www.emissionslabel.de)

**EMISSIONSKLASSE der Deutschen Gütegemeinschaft Möbel**

Tische / tables  
 Hersteller-Nr. / manufacturer-no. 15015  
 Kollektion / collection / Modell / model Kanto  
 Prüfnummer / control number 301501504

**A**

Emissionsklasse für Möbel nach den Richtlinien der Deutschen Gütegemeinschaft Möbel e.V. • emission class for furniture according to the guidelines of Deutsche Gütegemeinschaft Möbel e.V. • [www.emissionslabel.de](http://www.emissionslabel.de)

## Sockelgleiter

- Sockelgleiter lassen sich bei allen Standelementen (gegen Aufpreis) optional einsetzen.
- Berechnung je Tiefe in PG1/PG2 (Artikel siehe Seite 106).
- Bei Einsatz der Sockelgleiter wird die Sockelleiste gegen einen durchgehenden Unterboden getauscht.
- Verstellbarkeit der Sockelgleiter: 0-12 mm.

## FüÙe:

- Höhe 11,7 cm (FuÙ), 13,6 cm (FuÙ mit Unterboden), Korpushöhe + 9,1 cm
- FüÙe lassen sich bei allen Standelementen bis 5 Raster (gegen Aufpreis, siehe Seite 106) optional einsetzen
- Bei Einsatz der FüÙe wird die Sockelleiste gegen einen durchgehenden Unterboden (Stärke 1,9 cm) getauscht
- Verstellbarkeit der FüÙe: 0-15 mm
- Edelstahlfarbig (Standard) oder Schwarz matt (auf Wunsch, ohne Aufpreis) Die gewünschte Farbausführung bitte angeben!
- FüÙe können nicht nachgerüstet werden



**Planbar mit CAD-Planungs-Software *furplan***  
Informationen beim Musterring Planungsservice

- Korpusssystem in 8 verschiedenen Höhen und zwei Tiefen.
- Solitär Möbel.
- PSI - Perfect Sound Inside (siehe Zusatzliste „Zubehör im Detail“)
- Hängespiegel in 2 Höhen und 14 Breiten mit Abschlussleisten oder randlos, Hängespiegel rund in 3 Größen randlos.
- Sockelstellschrauben zum Ausrichten von Korpusen.
- Alle Beschläge sind aus Metall, extrem stabil und hoch belastbar.
- Rückwand Hartfaser, Stärke 4 mm.
- Schranktüren 110°-Öffnungswinkel.
- Scharniere mit integrierter Höhenverstellung.
- Schlagleisten bei Doppeltüren.
- Gedämpfter Frontanschlag.
- Alle Schubkästen/Auszüge auf Unterboden-Metallführungen - mit Selbstzug und Softabstoppung.
- Alle Schubkästen/Auszüge Breite 105,0 cm bis 135,0 cm mit herausnehmbarem Trennsteg.
- Alle durchgehenden Schubkästen/Auszügen/Innenschubkästen mit Vollauszug ausgestattet. NEU
- Einlegeboden 5-fach verstellbar, 19 mm stark und auf Metallbodenträgern.
- Komplett zerlegbare Korpusen.
- Wangensystem bis 427,7 cm und in drei Tiefen.
- Ecklösungen möglich.
- Fertigung von Wangen als Raumteiler, Aufsatzwanne oder Hängewanne gegen Aufpreis.
- Zwischenbauböden mit nicht sichtbaren Schiebebeschlägen.
- Wangenzwischenbauböden ab B 100,0 cm aus Tischlerplatte.
- Kabelkanal mit Dichtungsbürste.

## Verschiedene Beleuchtungsarten:

- Elektro-Installationen VDE-geprüft.
- LED-Einbaustrahler.
- LED-Glaskantenbeleuchtung (Line).
- LED-Glasbodenbeleuchtung (Indirekt).
- Glasboden mit Beleuchtung höhenverstellbar und herausnehmbar.
- Indirekte LED-Korpusbeleuchtung.
- LED-Holzbodenbeleuchtung - Böden nicht höhenverstellbar.
- LED-Gerätenischenbeleuchtung.
- LED-Hängeelementbeleuchtung.
- Notwendige Vorschaltgeräte Zuleitungen und Fußschalter in den Setpreisen enthalten.
- Alle Leuchten werden mit einem Leuchtmittel der Energieklasse E-F (neue Verordnung/ehemals Klasse A - A+++ ) geliefert.
- Funkfernbedienung für Beleuchtung.
- Bei Bestellung von mehreren Beleuchtungssets behalten wir uns vor, dass die Trafoanzahl sinnvoll optimiert wird. Getrennte Schaltkreise bitte angeben.

## Belastbarkeit:

- Holzeinlegeboden / Zwischenbauboden - pro Boden 12 kg.
- Glaseinlegeboden - pro Boden 12 kg.
- Stahleinlegeboden - pro Boden 25 kg. (empfohlen bei voller Ordnerbelastung)
- Schubkasten - pro Schub 15 kg.
- Hängeelement - pro Element 30 kg.
- Wandbord - 0,75 kg je 10 cm.
- TV-Halterung - 35 kg.
- Komfort Tablarauszug - 25 kg.

## Wichtige Planungshinweise:

- Klären Sie bauwerkbedingte Gegebenheiten, Hemmnisse, Maße und Belastungswerte bei der Bedarfsermittlung, damit eine mangelfreie Vertragserfüllung gewährleistet ist.
- Bei nahezu allen Vorschlägen, freien Planungen und Korpusen ab 1 Raster ist eine Wandbefestigung erforderlich. Beachten Sie bei Planungen mit Wandmontageelementen die max. Belastungswerte und die Wandbeschaffenheit.
- Klären Sie elektrische Vorleistungen für Anschluss- und Gerätetechnik (frei hängende Beleuchtungssysteme erfordern Kabelkanallösungen auf oder unter Putz).
- **Die warentypischen Produkteigenschaften, Garantiebestimmungen, Sicherheits-, Gebrauchs- und Pflegeanweisungen, sowie wichtige Hinweise zum Schutz Ihrer Fußböden entnehmen Sie bitte dem Musterring Möbel-Güte Pass ([www.musterring.de](http://www.musterring.de)). Für nutzungsbedingte Eindrücke oder Abriebspuren auf empfindlichen Böden wird keine Haftung übernommen.**
- Bei frei geplanten Zusammenstellungen ist eine Stellskizze unbedingt erforderlich.



## 5 Jahre Garantie

Musterring Produkte werden durch regelmäßige Stichproben geprüft, um beste Qualität zu gewährleisten. Für dieses Produkt werden nur ausgesuchte Materialien verwendet, z. B. Spanplatten der Güteklasse E1.



## Der Umwelt zuliebe

Holz ist für viele Bereiche ein wichtiger und nachwachsender Rohstoff. Wir achten deshalb besonders darauf, dass Hölzer aus nachhaltigem Anbau verwendet werden und Verarbeitungsmethoden die Umwelt nicht unnötig belasten.



## Vorschläge

(preisgleich auch spiegelbildlich möglich = Best.-Nr. mit **G** ergänzen z. B. **43547/G**)

	Best.-Nr. / Maße Beschreibung	PG 1	PG 2
	<p><b>43026</b> B 180,0 (60/60/60), T 39,1 cm (Abb.)  <b>43027</b> B 225,0 (75/75/75), T 39,1 cm</p> <p><b>43006</b> B 180,0 (60/60/60), T 48,7 cm  <b>43028</b> B 225,0 (75/75/75), T 48,7 cm</p> <p><b>Hängesideboard 1,5 R</b>            3 Auszüge 1R,            3 Schubkästen            H 56,6 cm</p> <p><b>Gegen Aufpreis:</b>            Schubkasteneinteilung siehe Seite 109.            Innenschubkasten siehe Seite 108.</p>	<p>1774,- 1975,-</p> <p>1958,- 2168,-</p>	<p>1916,- 2132,-</p> <p>2115,- 2342,-</p>
	<p><b>43422</b> B 150,0 (45/60/45), T 39,1 cm  <b>43423</b> B 165,0 (45/75/45), T 39,1 cm  <b>43424</b> B 180,0 (45/90/45), T 39,1 cm (Abb.)</p> <p><b>43034</b> B 150,0 (45/60/45), T 48,7 cm  <b>43035</b> B 165,0 (45/75/45), T 48,7 cm  <b>43036</b> B 180,0 (45/90/45), T 48,7 cm</p> <p><b>Hängesideboard 1,5 R</b>            2 Türen,            2 Einlegeböden,            1 Gerätenische mit Klappe,            2 Schubkästen            H 56,6 cm</p>	<p>1826,- 1912,- 1999,-</p> <p>1924,- 2006,- 2094,-</p>	<p>1972,- 2065,- 2159,-</p> <p>2078,- 2166,- 2262,-</p>
	<p><b>43425</b> B 180,0 (60/60/60), T 39,1 cm  <b>43426</b> B 195,0 (60/75/60), T 39,1 cm  <b>43427</b> B 210,0 (60/90/60), T 39,1 cm (Abb.)</p> <p><b>43031</b> B 180,0 (60/60/60), T 48,7 cm  <b>43032</b> B 195,0 (60/75/60), T 48,7 cm  <b>43033</b> B 210,0 (60/90/60), T 48,7 cm</p> <p><b>Hängesideboard 1,5 R</b>            2 Türen,            2 Einlegeböden,            1 Gerätenische mit Klappe,            2 Schubkästen            H 56,6 cm</p>	<p>1950,- 2033,- 2122,-</p> <p>2055,- 2136,- 2225,-</p>	<p>2106,- 2196,- 2292,-</p> <p>2219,- 2307,- 2403,-</p>
	<p><b>43567</b> B 217,5 (52,5/60/52,5/52,5), T 39,1 cm  <b>43568</b> B 232,5 (52,5/75/52,5/52,5), T 39,1 cm (Abb.)</p> <p><b>43570</b> B 217,5 (52,5/60/52,5/52,5), T 48,7 cm  <b>43571</b> B 232,5 (52,5/75/52,5/52,5), T 48,7 cm</p> <p><b>Hängesideboard 1,5 R</b>            3 Türen,            3 Einlegeböden,            3 Schubkästen            H 56,6 cm</p> <p><b>Gegen Aufpreis:</b>            Schubkasteneinteilung siehe Seite 109.</p>	<p>2244,- 2319,-</p> <p>2458,- 2535,-</p>	<p>2424,- 2505,-</p> <p>2654,- 2738,-</p>
	<p><b>43554</b> B 210,0 (60/60/90), T 39,1 cm  <b>43555</b> B 225,0 (60/75/90), T 39,1 cm  <b>43556</b> B 240,0 (60/90/90), T 39,1 cm (Abb.)</p> <p><b>43557</b> B 210,0 (60/60/90), T 48,7 cm  <b>43558</b> B 225,0 (60/75/90), T 48,7 cm  <b>43559</b> B 240,0 (60/90/90), T 48,7 cm</p> <p><b>Hängesideboard 1,5 R</b>            3 Türen,            2 Einlegeböden,            2 Schubkästen,            1 Gerätenische mit Klappe            H 56,6 cm</p> <p><b>Gegen Aufpreis:</b>            Schubkasteneinteilung siehe Seite 109.</p>	<p>2123,- 2204,- 2294,-</p> <p>2226,- 2307,- 2397,-</p>	<p>2292,- 2381,- 2478,-</p> <p>2404,- 2492,- 2589,-</p>

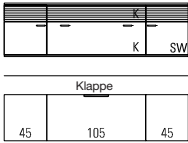

## Vorschläge

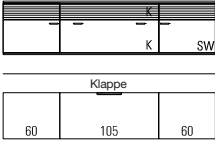
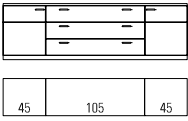
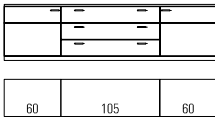
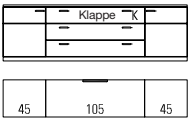
(preisgleich auch spiegelbildlich möglich = Best.-Nr. mit **G** ergänzen z. B. **43547/G**)

	Best.-Nr. / Maße Beschreibung	PG 1	PG 2
 	<p><b>43039</b> B 195,0 (45/105/45), T 48,7 cm (Abb.)  <b>43040</b> B 210,0 (45/120/45), T 48,7 cm  <b>43041</b> B 225,0 (45/135/45), T 48,7 cm</p> <p><b>Hängesideboard (PSI) 1,5 R</b>                      1 Tür inkl. Akustikblende, 1 Einlegeboden,                      1 Tür inkl. Akustikblende und akustikwirksamer Innenausstattung,                      1 Klappe,                      1 Soundbarfach mit Akustikblende inkl. Push to open und                      akustikwirksamer Innenausstattung                      H 56,6 cm</p>	<p>2662,-                      2774,-                      2862,-</p>	<p>2874,-                      2995,-                      3093,-</p>
 	<p><b>43037</b> B 225,0 (60/105/60), T 48,7 cm (Abb.)  <b>43038</b> B 240,0 (60/120/60), T 48,7 cm</p> <p><b>Hängesideboard (PSI) 1,5 R</b>                      1 Tür inkl. Akustikblende, 1 Einlegeboden,                      1 Tür inkl. Akustikblende und akustikwirksamer Innenausstattung,                      1 Klappe,                      1 Soundbarfach mit Akustikblende inkl. Push to open und                      akustikwirksamer Innenausstattung                      H 56,6 cm</p>	<p>2848,-                      2965,-</p>	<p>3075,-                      3201,-</p>
	<p><b>43054</b> B 195,0 (45/105/45), T 39,1 cm (Abb.)  <b>43055</b> B 210,0 (45/120/45), T 39,1 cm  <b>43056</b> B 225,0 (45/135/45), T 39,1 cm</p> <p><b>43057</b> B 195,0 (45/105/45), T 48,7 cm  <b>43058</b> B 210,0 (45/120/45), T 48,7 cm  <b>43059</b> B 225,0 (45/135/45), T 48,7 cm</p> <p><b>Sideboard 1,5 R</b>                      2 Türen,                      2 Einlegeböden,                      3 Schubkästen                      H 59,2 cm</p> <p><b>Gegen Aufpreis:</b>                      Schubkasteneinteilung siehe Seite 109.</p>	<p>1762,-                      1820,-                      1871,-</p> <p>1958,-                      2007,-                      2067,-</p>	<p>1903,-                      1966,-                      2021,-</p> <p>2114,-                      2167,-                      2233,-</p>
	<p><b>43060</b> B 225,0 (60/105/60), T 39,1 cm (Abb.)  <b>43061</b> B 240,0 (60/120/60), T 39,1 cm</p> <p><b>43062</b> B 225,0 (60/105/60), T 48,7 cm  <b>43063</b> B 240,0 (60/120/60), T 48,7 cm</p> <p><b>Sideboard 1,5 R</b>                      2 Türen,                      2 Einlegeböden,                      3 Schubkästen                      H 59,2 cm</p> <p><b>Gegen Aufpreis:</b>                      Schubkasteneinteilung siehe Seite 109.</p>	<p>1883,-                      1939,-</p> <p>2074,-                      2126,-</p>	<p>2034,-                      2094,-</p> <p>2240,-                      2296,-</p>
	<p><b>43525</b> B 195,0 (45/105/45), T 39,1 cm (Abb.)  <b>43526</b> B 210,0 (45/120/45), T 39,1 cm  <b>43527</b> B 225,0 (45/135/45), T 39,1 cm</p> <p><b>43528</b> B 195,0 (45/105/45), T 48,7 cm  <b>43529</b> B 210,0 (45/120/45), T 48,7 cm  <b>43530</b> B 225,0 (45/135/45), T 48,7 cm</p> <p><b>Sideboard 1,5 R</b>                      2 Türen,                      2 Einlegeböden,                      2 Schubkästen,                      1 Gerätenische mit Klappe                      H 59,2 cm</p> <p><b>Gegen Aufpreis:</b>  <b>1 x 90135</b> Infrarot Repeater                      Schubkasteneinteilung siehe Seite 109.</p>	<p>1938,-                      2019,-                      2097,-</p> <p>2032,-                      2114,-                      2191,-</p>	<p>2093,-                      2181,-                      2264,-</p> <p>2195,-                      2283,-                      2366,-</p> <p>210,-</p>

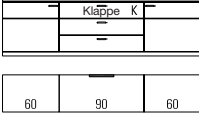

## Vorschläge

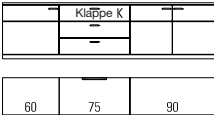
(preisgleich auch spiegelbildlich möglich = Best.-Nr. mit **G** ergänzen z. B. **43547/G**)

	Best.-Nr. / Maße Beschreibung	PG 1	PG 2
 <p>Bei 43534, 43535, 43539 und 43540 2 Griffe je Klappe/Schubkastenfront.</p>	<p><b>43531</b> B 180,0 (60/60/60), T 39,1 cm  <b>43532</b> B 195,0 (60/75/60), T 39,1 cm  <b>43533</b> B 210,0 (60/90/60), T 39,1 cm (Abb.)  <b>43534</b> B 225,0 (60/105/60), T 39,1 cm  <b>43535</b> B 240,0 (60/120/60), T 39,1 cm</p> <p><b>43536</b> B 180,0 (60/60/60), T 48,7 cm  <b>43537</b> B 195,0 (60/75/60), T 48,7 cm  <b>43538</b> B 210,0 (60/90/60), T 48,7 cm  <b>43539</b> B 225,0 (60/105/60), T 48,7 cm  <b>43540</b> B 240,0 (60/120/60), T 48,7 cm</p> <p><b>Sideboard 1,5 R</b>                  2 Türen,                  2 Einlegeböden,                  2 Schubkästen,                  1 Gerätenische mit Klappe                  H 59,2 cm</p> <p><b>Gegen Aufpreis:</b>  <b>1 x 90135</b> Infrarot Repeater                  Schubkasteneinteilung siehe Seite 109.</p>	<p>1814,- 1887,- 1962,- 2058,- 2139,-</p> <p>1908,- 1981,- 2056,- 2152,- 2234,-</p> <p>1814,- 1887,- 1962,- 2058,- 2139,-</p> <p>1908,- 1981,- 2056,- 2152,- 2234,-</p> <p>210,-</p>	<p>1959,- 2038,- 2119,- 2222,- 2311,-</p> <p>2061,- 2140,- 2221,- 2324,- 2413,-</p> <p>1959,- 2038,- 2119,- 2222,- 2311,-</p> <p>2061,- 2140,- 2221,- 2324,- 2413,-</p> <p>210,-</p>
	<p><b>43508</b> B 150,0 (45/60/45), T 39,1 cm  <b>43509</b> B 165,0 (45/75/45), T 39,1 cm (Abb.)  <b>43510</b> B 180,0 (45/90/45), T 39,1 cm</p> <p><b>43517</b> B 150,0 (45/60/45), T 48,7 cm  <b>43518</b> B 165,0 (45/75/45), T 48,7 cm  <b>43519</b> B 180,0 (45/90/45), T 48,7 cm</p> <p><b>Sideboard 1,5 R</b>                  2 Türen,                  2 Einlegeböden,                  1 Gerätenische,                  2 Schubkästen                  H 59,2 cm</p> <p><b>Gegen Aufpreis:</b>                  Schubkasteneinteilung siehe Seite 109.</p>	<p>1630,- 1696,- 1768,-</p> <p>1726,- 1793,- 1863,-</p> <p>1630,- 1696,- 1768,-</p> <p>1726,- 1793,- 1863,-</p>	<p>1761,- 1831,- 1909,-</p> <p>1864,- 1937,- 2013,-</p> <p>1761,- 1831,- 1909,-</p> <p>1864,- 1937,- 2013,-</p>
	<p><b>43511</b> B 180,0 (60/60/60), T 39,1 cm  <b>43512</b> B 195,0 (60/75/60), T 39,1 cm (Abb.)  <b>43513</b> B 210,0 (60/90/60), T 39,1 cm</p> <p><b>43520</b> B 180,0 (60/60/60), T 48,7 cm  <b>43521</b> B 195,0 (60/75/60), T 48,7 cm  <b>43522</b> B 210,0 (60/90/60), T 48,7 cm</p> <p><b>Sideboard 1,5 R</b>                  2 Türen,                  2 Einlegeböden,                  1 Gerätenische,                  2 Schubkästen                  H 59,2 cm</p> <p><b>Gegen Aufpreis:</b>                  Schubkasteneinteilung siehe Seite 109.</p>	<p>1752,- 1819,- 1889,-</p> <p>1849,- 1915,- 1985,-</p> <p>1752,- 1819,- 1889,-</p> <p>1849,- 1915,- 1985,-</p>	<p>1892,- 1965,- 2040,-</p> <p>1997,- 2068,- 2144,-</p> <p>1892,- 1965,- 2040,-</p> <p>1997,- 2068,- 2144,-</p>
	<p><b>43541</b> B 210,0 (60/60/90), T 39,1 cm  <b>43542</b> B 225,0 (60/75/90), T 39,1 cm (Abb.)  <b>43543</b> B 240,0 (60/90/90), T 39,1 cm</p> <p><b>43544</b> B 210,0 (60/60/90), T 48,7 cm  <b>43545</b> B 225,0 (60/75/90), T 48,7 cm  <b>43546</b> B 240,0 (60/90/90), T 48,7 cm</p> <p><b>Sideboard 1,5 R</b>                  3 Türen,                  2 Einlegeböden,                  2 Schubkästen,                  1 Gerätenische mit Klappe                  H 59,2 cm</p> <p><b>Gegen Aufpreis:</b>  <b>1 x 90135</b> Infrarot Repeater                  Schubkasteneinteilung siehe Seite 109.</p>	<p>1972,- 2046,- 2121,-</p> <p>2076,- 2148,- 2223,-</p> <p>1972,- 2046,- 2121,-</p> <p>2076,- 2148,- 2223,-</p> <p>210,-</p>	<p>2130,- 2209,- 2290,-</p> <p>2242,- 2320,- 2401,-</p> <p>2130,- 2209,- 2290,-</p> <p>2242,- 2320,- 2401,-</p> <p>210,-</p>

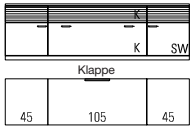

## Vorschläge

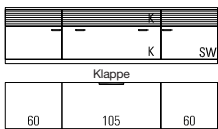
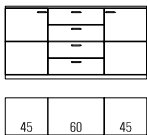
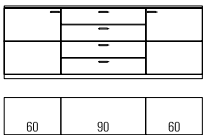
(preisgleich auch spiegelbildlich möglich = Best.-Nr. mit **G** ergänzen z. B. **43547/G**)

	Best.-Nr. / Maße Beschreibung	PG 1	PG 2
 	<p><b>43051</b> B 195,0 (45/105/45), T 48,7 cm (Abb.)  <b>43052</b> B 210,0 (45/120/45), T 48,7 cm  <b>43053</b> B 225,0 (45/135/45), T 48,7 cm</p> <p><b>Sideboard (PSI) 1,5 R</b>                      1 Tür inkl. Akustikblende, 1 Einlegeboden,                      1 Tür inkl. Akustikblende und akustikwirksamer Innenausstattung,                      1 Klappe,                      1 Soundbarfach mit Akustikblende inkl. Push to open und akustikwirksamer Innenausstattung</p> <p>H 59,2 cm</p> <p><b>Gegen Aufpreis:</b>  <b>1 x 92134</b> Infrarot Repeater (1 Empfänger / 2 Sender)</p>	<p>2540,- 2655,- 2736,-</p> <p>257,-</p>	<p>2748,- 2860,- 2958,-</p> <p>257,-</p>
 	<p><b>43010</b> B 225,0 (60/105/60), T 48,7 cm (Abb.)  <b>43050</b> B 240,0 (60/120/60), T 48,7 cm</p> <p><b>Sideboard (PSI) 1,5 R</b>                      1 Tür inkl. Akustikblende, 1 Einlegeboden,                      1 Tür inkl. Akustikblende und akustikwirksamer Innenausstattung,                      1 Klappe,                      1 Soundbarfach mit Akustikblende inkl. Push to open und akustikwirksamer Innenausstattung</p> <p>H 59,2 cm</p> <p><b>Gegen Aufpreis:</b>  <b>1 x 92134</b> Infrarot Repeater (1 Empfänger / 2 Sender)</p>	<p>2722,- 2830,-</p> <p>257,-</p>	<p>2937,- 3061,-</p> <p>257,-</p>
	<p><b>43498</b> B 135,0 (45/45/45), T 39,1 cm  <b>43064</b> B 150,0 (45/60/45), T 39,1 cm (Abb.)  <b>43065</b> B 165,0 (45/75/45), T 39,1 cm  <b>43066</b> B 180,0 (45/90/45), T 39,1 cm</p> <p><b>43499</b> B 135,0 (45/45/45), T 48,7 cm  <b>43067</b> B 150,0 (45/60/45), T 48,7 cm  <b>43025</b> B 165,0 (45/75/45), T 48,7 cm  <b>43068</b> B 180,0 (45/90/45), T 48,7 cm</p> <p><b>Sideboard 2 R</b>                      2 Türen,                      2 Einlegeböden,                      4 Schubkästen</p> <p>H 76,8 cm</p> <p><b>Gegen Aufpreis:</b>                      Schubkasteneinteilung siehe Seite 109.</p>	<p>1618,- 1688,- 1753,- 1830,-</p> <p>1781,- 1856,- 1928,- 2008,-</p>	<p>1747,- 1823,- 1894,- 1977,-</p> <p>1924,- 2004,- 2083,- 2168,-</p>
	<p><b>43069</b> B 180,0 (60/60/60), T 39,1 cm  <b>43070</b> B 195,0 (60/75/60), T 39,1 cm  <b>43071</b> B 210,0 (60/90/60), T 39,1 cm (Abb.)</p> <p><b>43072</b> B 180,0 (60/60/60), T 48,7 cm  <b>43073</b> B 195,0 (60/75/60), T 48,7 cm  <b>43074</b> B 210,0 (60/90/60), T 48,7 cm</p> <p><b>Sideboard 2 R</b>                      2 Türen,                      2 Einlegeböden,                      4 Schubkästen</p> <p>H 76,8 cm</p> <p><b>Gegen Aufpreis:</b>                      Schubkasteneinteilung siehe Seite 109.</p>	<p>1807,- 1879,- 1952,-</p> <p>1975,- 2045,- 2122,-</p>	<p>1952,- 2030,- 2108,-</p> <p>2133,- 2209,- 2292,-</p>

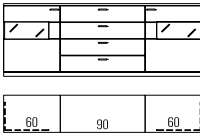
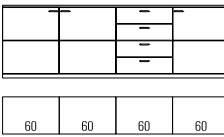
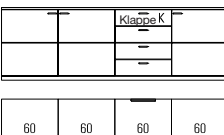

Vorschläge

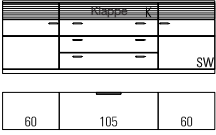
(preisgleich auch spiegelbildlich möglich = Best.-Nr. mit **G** ergänzen z. B. **43547/G**)

	Best.-Nr. / Maße Beschreibung	PG 1	PG 2
	<p><b>43075</b> B 180,0 (60/60/60), T 39,1 cm  <b>43076</b> B 195,0 (60/75/60), T 39,1 cm  <b>43077</b> B 210,0 (60/90/60), T 39,1 cm (Abb.)</p> <p><b>43078</b> B 180,0 (60/60/60), T 48,7 cm  <b>43079</b> B 195,0 (60/75/60), T 48,7 cm  <b>43080</b> B 210,0 (60/90/60), T 48,7 cm</p> <p><b>Sideboard 2 R</b>                  2 Türen mit Glasausschnitt 0,5R,                  4 Böden (nicht verstellbar),                  4 Schubkästen                  H 76,8 cm</p> <p><b>Gegen Aufpreis:</b>  <b>1 x 90490</b> 2er Set LED-Strahler *  <b>2 x 91133</b> Spiegelrückwand 0,5 R / B 60 cm                  Schubkasteneinteilung siehe Seite 109.                  Funkfernbedienung siehe Seite 111.</p>	<p>2129,- 2199,- 2274,-</p> <p>2292,- 2362,- 2442,-</p> <p>2299,- 2375,- 2455,-</p> <p>2476,- 2551,- 2637,-</p> <p>à 203,- à 70,-</p>	<p>2299,- 2375,- 2455,-</p> <p>2476,- 2551,- 2637,-</p> <p>à 203,- à 70,-</p>
	<p><b>43081</b> B 240,0 (60/60/60/60), T 39,1 cm (Abb.)  <b>43082</b> B 240,0 (60/60/60/60), T 48,7 cm</p> <p><b>Sideboard 2 R</b>                  3 Türen,                  3 Einlegeböden,                  4 Schubkästen                  H 76,8 cm</p> <p><b>Gegen Aufpreis:</b>                  Schubkasteneinteilung siehe Seite 109.</p>	<p>2346,- 2558,-</p>	<p>2534,- 2763,-</p>
	<p><b>43439</b> B 240,0 (60/60/60/60), T 39,1 cm (Abb.)  <b>43084</b> B 240,0 (60/60/60/60), T 48,7 cm</p> <p><b>Sideboard 2 R</b>                  3 Türen,                  3 Einlegeböden,                  1 Gerätenische mit Klappe,                  3 Schubkästen                  H 76,8 cm</p> <p><b>Gegen Aufpreis:</b>  <b>1 x 90135</b> Infrarot Repeater</p>	<p>2528,- 2668,-</p> <p>210,-</p>	<p>2730,- 2882,-</p> <p>210,-</p>
 	<p><b>43440</b> B 225,0 (60/105/60), T 39,1 cm (Abb.)  <b>43441</b> B 240,0 (60/120/60), T 39,1 cm</p> <p><b>43085</b> B 225,0 (60/105/60), T 48,7 cm  <b>43086</b> B 240,0 (60/120/60), T 48,7 cm</p> <p><b>Sideboard (PSI) 2 R</b>                  1 Tür inkl. Akustikblende, 1 Einlegeboden,                  1 Tür inkl. Akustikblende und akustikwirksamer Innenausstattung,                  3 Schubkästen,                  1 Soundbarfach mit Akustikblende inkl. Push to open und                  akustikwirksamer Innenausstattung                  H 76,8 cm</p> <p><b>Gegen Aufpreis:</b>  <b>1 x 90135</b> Infrarot Repeater</p>	<p>3152,- 3259,-</p> <p>3152,- 3259,-</p> <p>210,-</p>	<p>3404,- 3520,-</p> <p>3404,- 3520,-</p> <p>210,-</p>

Vorschläge

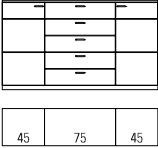
(preisgleich auch spiegelbildlich möglich = Best.-Nr. mit **G** ergänzen z. B. **43547/G**)

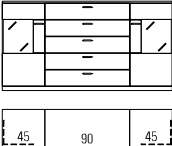
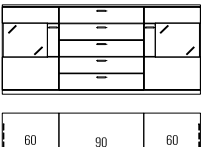
	Best.-Nr. / Maße Beschreibung	PG 1	PG 2
	<p><b>43459</b> B 135,0 (45/45/45), T 39,1 cm  <b>43460</b> B 150,0 (45/60/45), T 39,1 cm  <b>43461</b> B 165,0 (45/75/45), T 39,1 cm (Abb.)  <b>43462</b> B 180,0 (45/90/45), T 39,1 cm</p> <p><b>43463</b> B 135,0 (45/45/45), T 48,7 cm  <b>43464</b> B 150,0 (45/60/45), T 48,7 cm  <b>43465</b> B 165,0 (45/75/45), T 48,7 cm  <b>43466</b> B 180,0 (45/90/45), T 48,7 cm</p> <p><b>Sideboard 2,5 R</b>                  2 Türen,                  4 Einlegeböden,                  5 Schubkästen                  H 94,4 cm</p> <p><b>Gegen Aufpreis:</b>                  Schubkasteneinteilung siehe Seite 109.</p>	<p>1823,- 1895,- 1968,- 2040,-</p> <p>2000,- 2070,- 2152,- 2306,-</p>	<p>1969,- 2047,- 2125,- 2203,-</p> <p>2160,- 2236,- 2324,- 2490,-</p>
	<p><b>43467</b> B 165,0 (60/45/60), T 39,1 cm  <b>43468</b> B 180,0 (60/60/60), T 39,1 cm  <b>43469</b> B 195,0 (60/75/60), T 39,1 cm (Abb.)  <b>43470</b> B 210,0 (60/90/60), T 39,1 cm</p> <p><b>43471</b> B 165,0 (60/45/60), T 48,7 cm  <b>43472</b> B 180,0 (60/60/60), T 48,7 cm  <b>43473</b> B 195,0 (60/75/60), T 48,7 cm  <b>43474</b> B 210,0 (60/90/60), T 48,7 cm</p> <p><b>Sideboard 2,5 R</b>                  2 Türen,                  4 Einlegeböden,                  5 Schubkästen                  H 94,4 cm</p> <p><b>Gegen Aufpreis:</b>                  Schubkasteneinteilung siehe Seite 109.</p>	<p>1942,- 2014,- 2084,- 2159,-</p> <p>2119,- 2192,- 2273,- 2425,-</p>	<p>2097,- 2176,- 2251,- 2332,-</p> <p>2289,- 2367,- 2455,- 2619,-</p>
	<p><b>43452</b> B 150,0 (45/60/45), T 39,1 cm  <b>43453</b> B 165,0 (45/75/45), T 39,1 cm  <b>43454</b> B 180,0 (45/90/45), T 39,1 cm (Abb.)</p> <p><b>43455</b> B 150,0 (45/60/45), T 48,7 cm  <b>43456</b> B 165,0 (45/75/45), T 48,7 cm  <b>43457</b> B 180,0 (45/90/45), T 48,7 cm</p> <p><b>Sideboard 2,5 R</b>                  2 Türen mit Glasausschnitt 1R,                  4 Böden (nicht verstellbar),                  5 Schubkästen                  H 94,4 cm</p> <p><b>Gegen Aufpreis:</b>  <b>1 x 90490</b> 2er Set LED-Strahler*  <b>2 x 90113</b> Spiegelrückwand 1 R / B 45 cm                  Schubkasteneinteilung siehe Seite 109.                  Funkfernbedienung siehe Seite 111.</p>	<p>2245,- 2318,- 2388,-</p> <p>2430,- 2511,- 2668,-</p> <p>203,- à 79,-</p>	<p>2425,- 2503,- 2579,-</p> <p>2624,- 2712,- 2881,-</p> <p>203,- à 79,-</p>
	<p><b>43446</b> B 180,0 (60/60/60), T 39,1 cm  <b>43447</b> B 195,0 (60/75/60), T 39,1 cm  <b>43448</b> B 210,0 (60/90/60), T 39,1 cm (Abb.)</p> <p><b>43449</b> B 180,0 (60/60/60), T 48,7 cm  <b>43450</b> B 195,0 (60/75/60), T 48,7 cm  <b>43451</b> B 210,0 (60/90/60), T 48,7 cm</p> <p><b>Sideboard 2,5 R</b>                  2 Türen mit Glasausschnitt 1R,                  4 Böden (nicht verstellbar),                  5 Schubkästen                  H 94,4 cm</p> <p><b>Gegen Aufpreis:</b>  <b>1 x 90490</b> 2er Set LED-Strahler*  <b>2 x 90114</b> Spiegelrückwand 1 R / B 60 cm                  Schubkasteneinteilung siehe Seite 109.                  Funkfernbedienung siehe Seite 111.</p>	<p>2371,- 2441,- 2516,-</p> <p>2558,- 2642,- 2794,-</p> <p>203,- à 86,-</p>	<p>2561,- 2637,- 2717,-</p> <p>2763,- 2853,- 3017,-</p> <p>203,- à 86,-</p>

Vorschläge

(preisgleich auch spiegelbildlich möglich = Best.-Nr. mit **G** ergänzen z. B. **43547/G**)

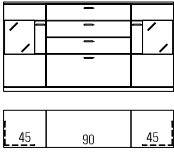
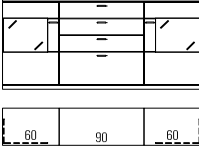
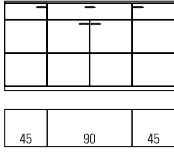
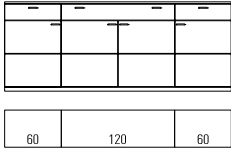
	Best.-Nr. / Maße Beschreibung	PG 1	PG 2
	<p><b>43093</b> B 150,0 (45/60/45), T 39,1 cm  <b>43094</b> B 165,0 (45/75/45), T 39,1 cm  <b>43003</b> B 180,0 (45/90/45), T 39,1 cm (Abb.)</p> <p><b>43095</b> B 150,0 (45/60/45), T 48,7 cm  <b>43096</b> B 165,0 (45/75/45), T 48,7 cm  <b>43097</b> B 180,0 (45/90/45), T 48,7 cm</p> <p><b>Sideboard 2,5 R</b>                  2 Türen mit Glasausschnitt 1R,                  4 Böden (nicht verstellbar),                  3 Schubkästen,                  1 Auszug 1R                  H 94,4 cm</p> <p><b>Gegen Aufpreis:</b>  <b>1 x 90490</b> 2er Set LED-Strahler *  <b>2 x 90113</b> Spiegelrückwand 1 R / B 45 cm                  Schubkasteneinteilung siehe Seite 109.                  Innenschubkasten siehe Seite 108.                  Funkfernbedienung siehe Seite 111.</p>	<p>2183,- 2257,- 2325,-</p> <p>2358,- 2432,- 2509,-</p> <p>203,- à 79,-</p>	<p>2357,- 2438,- 2511,-</p> <p>2546,- 2627,- 2710,-</p> <p>203,- à 79,-</p>
	<p><b>43087</b> B 180,0 (60/60/60), T 39,1 cm  <b>43088</b> B 195,0 (60/75/60), T 39,1 cm  <b>43089</b> B 210,0 (60/90/60), T 39,1 cm (Abb.)</p> <p><b>43090</b> B 180,0 (60/60/60), T 48,7 cm  <b>43091</b> B 195,0 (60/75/60), T 48,7 cm  <b>43092</b> B 210,0 (60/90/60), T 48,7 cm</p> <p><b>Sideboard 2,5 R</b>                  2 Türen mit Glasausschnitt 1R,                  4 Böden (nicht verstellbar),                  3 Schubkästen,                  1 Auszug 1R</p> <p><b>Gegen Aufpreis:</b>  <b>1 x 90490</b> 2er Set LED-Strahler *  <b>2 x 90114</b> Spiegelrückwand 1 R / B 60 cm                  Schubkasteneinteilung siehe Seite 109.                  Innenschubkasten siehe Seite 108.                  Funkfernbedienung siehe Seite 111.</p>	<p>2306,- 2379,- 2451,-</p> <p>2488,- 2561,- 2638,-</p> <p>203,- à 86,-</p>	<p>2491,- 2569,- 2647,-</p> <p>2687,- 2765,- 2848,-</p> <p>203,- à 86,-</p>
	<p><b>43098</b> B 165,0 (45/75/45), T 39,1 cm  <b>43099</b> B 180,0 (45/90/45), T 39,1 cm (Abb.)</p> <p><b>43100</b> B 165,0 (45/75/45), T 48,7 cm  <b>43101</b> B 180,0 (45/90/45), T 48,7 cm</p> <p><b>Sideboard 2,5 R</b>                  4 Türen,                  3 Einlegeböden,                  1 Schubkasten                  H 94,4 cm</p> <p><b>Gegen Aufpreis:</b>                  Schubkasteneinteilung siehe Seite 109.</p>	<p>1838,- 1920,-</p> <p>1992,- 2069,-</p>	<p>1985,- 2073,-</p> <p>2151,- 2235,-</p>
	<p><b>43458</b> B 240,0 (60/120/60), T 39,1 cm (Abb.)  <b>43410</b> B 240,0 (60/120/60), T 48,7 cm</p> <p><b>Sideboard 2,5 R</b>                  4 Türen,                  4 Einlegeböden,                  3 Schubkästen                  H 94,4 cm</p> <p><b>Gegen Aufpreis:</b>                  Schubkasteneinteilung siehe Seite 109.</p>	<p>2330,- 2489,-</p>	<p>2517,- 2688,-</p>

Vorschläge

(preisgleich auch spiegelbildlich möglich = Best.-Nr. mit **G** ergänzen z. B. **43547/G**)

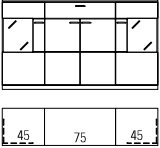
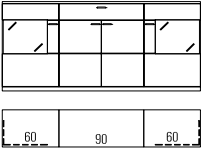
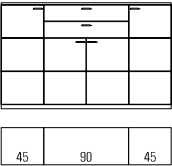
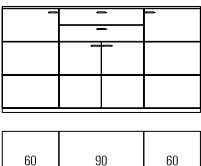
	Best.-Nr. / Maße Beschreibung	PG 1	PG 2
	<p><b>43490</b> B 165,0 (45/75/45), T 39,1 cm (Abb.)  <b>43491</b> B 180,0 (45/90/45), T 39,1 cm  <b>43494</b> B 165,0 (45/75/45), T 48,7 cm  <b>43495</b> B 180,0 (45/90/45), T 48,7 cm</p> <p><b>Sideboard 2,5 R</b>                  2 Türen mit Glasausschnitt 1R,                  4 Böden (nicht verstellbar),                  2 Türen,                  1 Einlegeboden,                  1 Schubkasten                  H 94,4 cm</p> <p><b>Gegen Aufpreis:</b>  <b>1 x 90490</b> 2er Set LED-Strahler*  <b>2 x 90113</b> Spiegelrückwand 1 R / B 45 cm                  Schubkasteneinteilung siehe Seite 109.                  Innenschubkasten siehe Seite 108.                  Funkfernbedienung siehe Seite 111.</p>	<p>2207,- 2286,- 2361,- 2447,-</p> <p>à 203,-</p>	<p>2383,- 2469,- 2550,- 2643,-</p> <p>à 203,-</p>
	<p><b>43492</b> B 195,0 (60/75/60), T 39,1 cm  <b>43493</b> B 210,0 (60/90/60), T 39,1 cm (Abb.)  <b>43496</b> B 195,0 (60/75/60), T 48,7 cm  <b>43497</b> B 210,0 (60/90/60), T 48,7 cm</p> <p><b>Sideboard 2,5 R</b>                  2 Türen mit Glasausschnitt 1R,                  4 Böden (nicht verstellbar),                  2 Türen,                  1 Einlegeboden,                  1 Schubkasten                  H 94,4 cm</p> <p><b>Gegen Aufpreis:</b>  <b>1 x 90490</b> 2er Set LED-Strahler*  <b>2 x 90114</b> Spiegelrückwand 1 R / B 60 cm                  Schubkasteneinteilung siehe Seite 109.                  Innenschubkasten siehe Seite 108.                  Funkfernbedienung siehe Seite 111.</p>	<p>2333,- 2412,- 2494,- 2575,-</p> <p>à 203,- à 86,-</p>	<p>2519,- 2605,- 2693,- 2781,-</p> <p>à 203,- à 86,-</p>
	<p><b>43108</b> B 165,0 (45/75/45), T 39,1 cm  <b>43109</b> B 180,0 (45/90/45), T 39,1 cm (Abb.)  <b>43110</b> B 165,0 (45/75/45), T 48,7 cm  <b>43111</b> B 180,0 (45/90/45), T 48,7 cm</p> <p><b>Highboard 3 R</b>                  4 Türen,                  5 Einlegeböden,                  2 Schubkästen                  H 112,0 cm</p> <p><b>Gegen Aufpreis:</b>                  Schubkasteneinteilung siehe Seite 109.</p>	<p>1989,- 2064,- 2125,- 2209,-</p>	<p>2149,- 2229,- 2295,- 2385,-</p>
	<p><b>43112</b> B 210,0 (60/90/60), T 39,1 cm (Abb.)  <b>43113</b> B 210,0 (60/90/60), T 48,7 cm</p> <p><b>Highboard 3 R</b>                  4 Türen,                  5 Einlegeböden,                  2 Schubkästen                  H 112,0 cm</p> <p><b>Gegen Aufpreis:</b>                  Schubkasteneinteilung siehe Seite 109.</p>	<p>2185,- 2328,-</p>	<p>2360,- 2514,-</p>

Vorschläge

(preisgleich auch spiegelbildlich möglich = Best.-Nr. mit G ergänzen z. B. 43547/G)

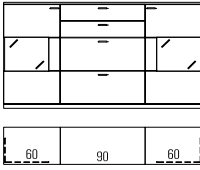
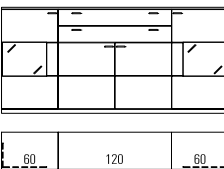
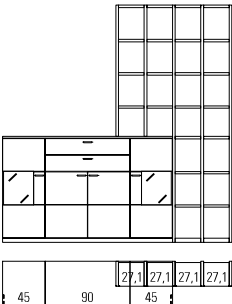
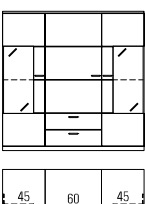
	Best.-Nr. / Maße Beschreibung	PG 1	PG 2
	<p><b>43102</b> B 180,0 (60/60/60), T 39,1 cm  <b>43103</b> B 195,0 (60/75/60), T 39,1 cm  <b>43104</b> B 210,0 (60/90/60), T 39,1 cm (Abb.)</p> <p><b>43105</b> B 180,0 (60/60/60), T 48,7 cm  <b>43106</b> B 195,0 (60/75/60), T 48,7 cm  <b>43107</b> B 210,0 (60/90/60), T 48,7 cm</p> <p><b>Highboard 3 R</b>                  2 Türen mit Glasausschnitt 1R,                  4 Böden (nicht verstellbar),                  2 Schubkästen,                  2 Auszüge 1R                  H 112,0 cm</p> <p><b>Gegen Aufpreis:</b>  <b>1 x 90490</b> 2er Set LED-Strahler *  <b>2 x 90114</b> Spiegelrückwand 1 R / B 60 cm                  Schubkasteneinteilung siehe Seite 109.                  Innenschubkasten siehe Seite 108.                  Funkfernbedienung siehe Seite 111.</p>	<p>2458,- 2530,- 2603,-</p> <p>2663,- 2742,- 2812,-</p> <p>203,- à 86,-</p>	<p>2655,- 2733,- 2811,-</p> <p>2876,- 2962,- 3037,-</p> <p>203,- à 86,-</p>
	<p><b>43114</b> B 240,0 (60/120/60), T 39,1 cm (Abb.)  <b>43008</b> B 240,0 (60/120/60), T 48,7 cm</p> <p><b>Highboard 3 R</b>                  2 Türen mit Glasausschnitt 1R,                  4 Böden (nicht verstellbar),                  2 Türen,                  2 Einlegeböden,                  2 Schubkästen                  H 112,0 cm</p> <p><b>Gegen Aufpreis:</b>  <b>1 x 90490</b> 2er Set LED-Strahler *  <b>2 x 90114</b> Spiegelrückwand 1 R / B 60 cm                  Schubkasteneinteilung siehe Seite 109.                  Funkfernbedienung siehe Seite 111.</p>	<p>2837,- 3014,-</p> <p>203,- à 86,-</p>	<p>3064,- 3255,-</p> <p>203,- à 86,-</p>
	<p><b>43623</b> Highboardkombination mit Regal H 215,7 cm 6 R  <b>43477</b> Highboardkombination mit Regal H 250,9 cm 7 R (Abb.)  <b>43524</b> Highboard</p> <p><b>43624</b> Aufsatzregal H 215,7 cm 6 R  <b>43478</b> Aufsatzregal H 250,9 cm 7 R</p> <p><b>Highboardkombination 3 R mit Regal</b>                  2 Türen mit Glasausschnitt 1R,                  4 Böden (nicht verstellbar),                  2 Türen,                  1 Einlegeboden,                  2 Schubkästen,                  1 Aufsatzregal                  B 242,9, T 48,7 cm</p> <p><b>Gegen Aufpreis:</b>  <b>1 x 90490</b> 2er Set LED-Strahler *  <b>2 x 90113</b> Spiegelrückwand 1 R / B 45 cm                  Schubkasteneinteilung siehe Seite 109.                  Funkfernbedienung siehe Seite 111.</p>	<p>4309,- 4587,- 2520,- 1789,- 2067,-</p> <p>203,- à 79,-</p>	<p>4654,- 4954,- 2721,- 1878,- 2167,-</p> <p>203,- à 79,-</p>
	<p><b>43483</b> B 135,0 (45/45/45), T 39,1 cm  <b>43484</b> B 150,0 (45/60/45), T 39,1 cm (Abb.)  <b>43485</b> B 135,0 (45/45/45), T 48,7 cm  <b>43486</b> B 150,0 (45/60/45), T 48,7 cm</p> <p><b>Highboard 4 R</b>                  2 Türen mit Glasausschnitt 2R,                  4 Böden (nicht verstellbar),                  2 Schubkästen,                  1 Tür,                  2 Einlegeböden                  H 147,2 cm</p> <p><b>Gegen Aufpreis:</b>  <b>1 x 90490</b> 2er Set LED-Strahler *  <b>2 x 90494</b> 1er Set LED-Glaskantenbel. (Line) B 45 cm *  <b>2 x 90096</b> Spiegelrückwand 2 R / B 45 cm                  Funkfernbedienung siehe Seite 111.</p>	<p>2503,- 2580,- 2664,- 2736,-</p> <p>203,- à 201,- à 98,-</p>	<p>2703,- 2786,- 2877,- 2955,-</p> <p>203,- à 201,- à 98,-</p>

Vorschläge

(preisgleich auch spiegelbildlich möglich = Best.-Nr. mit **G** ergänzen z. B. **43547/G**)

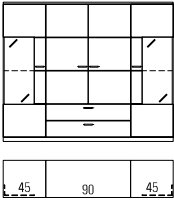
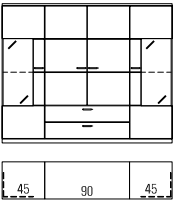
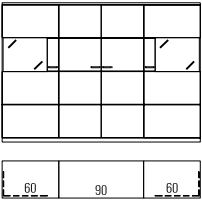
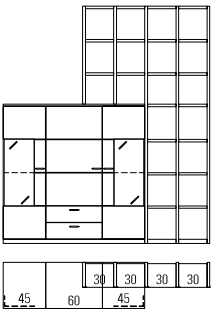
	Best.-Nr. / Maße Beschreibung	PG 1	PG 2
	<p><b>43119</b> B 165,0 (45/75/45), T 39,1 cm  <b>43120</b> B 180,0 (45/90/45), T 39,1 cm (Abb.)  <b>43121</b> B 165,0 (45/75/45), T 48,7 cm  <b>43012</b> B 180,0 (45/90/45), T 48,7 cm</p> <p><b>Highboard 4 R</b>                  2 Türen mit Glasausschnitt 2R,                  4 Böden (nicht verstellbar),                  2 Glaseinlegeböden,                  2 Türen,                  2 Einlegeböden,                  2 Schubkästen</p> <p>H 147,2 cm</p> <p><b>Gegen Aufpreis:</b>  <b>1 x 90490</b> 2er Set LED-Strahler *  <b>2 x 90494</b> 1er Set LED-Glaskantenbel. (Line) B 45 cm *  <b>2 x 90096</b> Spiegelrückwand 2 R / B 45 cm                  Funkfernbedienung siehe Seite 111.</p>	<p>2759,- 2864,- 2941,- 3046,-</p> <p>203,- à 201,- à 98,-</p>	<p>2980,- 3093,- 3177,- 3290,-</p> <p>203,- à 201,- à 98,-</p>
	<p><b>43122</b> B 165,0 (45/75/45), T 39,1 cm  <b>43123</b> B 180,0 (45/90/45), T 39,1 cm (Abb.)  <b>43124</b> B 165,0 (45/75/45), T 48,7 cm  <b>43125</b> B 180,0 (45/90/45), T 48,7 cm</p> <p><b>Highboard 4 R</b>                  2 Türen mit Glasausschnitt 2R,                  4 Böden (nicht verstellbar),                  2 Glaseinlegeböden,                  2 Türen,                  2 Einlegeböden,                  2 Schubkästen</p> <p>H 147,2 cm</p> <p><b>Gegen Aufpreis:</b>  <b>1 x 90490</b> 2er Set LED-Strahler *  <b>2 x 90494</b> 1er Set LED-Glaskantenbel. (Line) B 45 cm *  <b>2 x 90096</b> Spiegelrückwand 2 R / B 45 cm                  Funkfernbedienung siehe Seite 111.</p>	<p>2787,- 2885,- 2995,- 3102,-</p> <p>203,- à 201,- à 98,-</p>	<p>3010,- 3116,- 3235,- 3350,-</p> <p>203,- à 201,- à 98,-</p>
	<p><b>43130</b> B 195,0 (60/75/60), T 39,1 cm  <b>43131</b> B 210,0 (60/90/60), T 39,1 cm (Abb.)  <b>43132</b> B 195,0 (60/75/60), T 48,7 cm  <b>43133</b> B 210,0 (60/90/60), T 48,7 cm</p> <p><b>Highboard 4 R</b>                  2 Türen mit Glasausschnitt 1R,                  4 Böden (nicht verstellbar),                  2 Türen,                  5 Einlegeböden</p> <p>H 147,2 cm</p> <p><b>Gegen Aufpreis:</b>  <b>1 x 90490</b> 2er Set LED-Strahler *  <b>2 x 90114</b> Spiegelrückwand 1 R / B 60 cm                  Funkfernbedienung siehe Seite 111.</p>	<p>2760,- 2851,- 2963,- 3061,-</p> <p>203,- à 86,-</p>	<p>2984,- 3082,- 3198,- 3301,-</p> <p>203,- à 86,-</p>
	<p><b>43487</b> Highboardkombination  <b>43442</b> Aufsatzregal  <b>43486</b> Highboard</p> <p><b>Highboardkombination 4R mit Regal 7R</b>                  2 Türen mit Glasausschnitt 2R,                  4 Böden (nicht verstellbar),                  2 Schubkästen,                  1 Tür,                  2 Einlegeböden,                  1 Aufsatzregal</p> <p>B 218,7, H 250,9, T 48,7 cm</p> <p><b>Gegen Aufpreis:</b>  <b>1 x 90490</b> 2er Set LED-Strahler *  <b>2 x 90494</b> 1er Set LED-Glaskantenbel. (Line) B 45 cm *  <b>2 x 90096</b> Spiegelrückwand 2 R / B 45 cm                  Funkfernbedienung siehe Seite 111.</p>	<p>4169,- (VZ) 1953,- 2736,-</p> <p>203,- à 201,- à 98,-</p>	<p>4503,- (VZ) 2062,- 2955,-</p> <p>203,- à 201,- à 98,-</p>



Vorschläge

(preisgleich auch spiegelbildlich möglich = Best.-Nr. mit G ergänzen z. B. 43547/G)

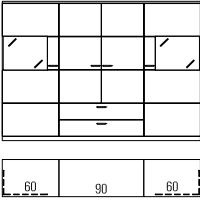
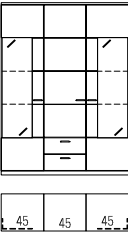
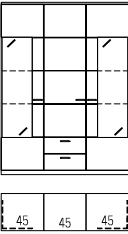
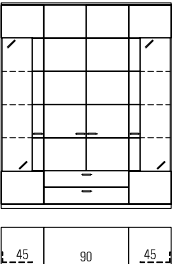
	Best.-Nr. / Maße Beschreibung	PG 1	PG 2
	<p><b>43502</b> B 195,0 (60/75/60), T 39,1 cm  <b>43503</b> B 210,0 (60/90/60), T 39,1 cm (Abb.)  <b>43506</b> B 195,0 (60/75/60), T 48,7 cm  <b>43507</b> B 210,0 (60/90/60), T 48,7 cm</p> <p><b>Highboard 4 R</b>                  2 Türen mit Glasausschnitt 1R,                  4 Böden (nicht verstellbar),                  2 Schubkästen,                  2 Türen,                  4 Einlegeböden                  H 147,2 cm</p> <p><b>Gegen Aufpreis:</b>  <b>1 x 90490</b> 2er Set LED-Strahler *  <b>2 x 90114</b> Spiegelrückwand 1 R / B 60 cm                  Funkfernbedienung siehe Seite 111.</p>	<p>2885,- 2986,- 3086,- 3193,-</p> <p>203,- à 86,-</p>	<p>3116,- 3224,- 3333,- 3449,-</p> <p>203,- à 86,-</p>
	<p><b>43134</b> B 135,0 (45/45/45), T 39,1 cm (Abb.)  <b>43135</b> B 135,0 (45/45/45), T 48,7 cm</p> <p><b>Vitrine 5 R</b>                  2 Türen mit Glasausschnitt 3R,                  4 Böden (nicht verstellbar),                  4 Glaseinlegeböden,                  1 Tür,                  3 Einlegeböden,                  2 Schubkästen                  H 182,4 cm</p> <p><b>Gegen Aufpreis:</b>  <b>1 x 90490</b> 2er Set LED-Strahler *  <b>2 x 90495</b> 2er Set LED-Glaskantenbel. (Line) B 45 cm *  <b>2 x 90099</b> Spiegelrückwand 3 R / B 45 cm                  Funkfernbedienung siehe Seite 111.</p>	<p>2762,- 2958,-</p> <p>203,- à 280,- à 119,-</p>	<p>2983,- 3194,-</p> <p>203,- à 280,- à 119,-</p>
	<p><b>43136</b> B 135,0 (45/45/45), T 39,1 cm (Abb.)  <b>43137</b> B 135,0 (45/45/45), T 48,7 cm</p> <p><b>Vitrine 5 R</b>                  2 Türen mit Glasausschnitt 3R,                  4 Böden (nicht verstellbar),                  4 Glaseinlegeböden,                  1 Tür,                  3 Einlegeböden,                  2 Schubkästen                  H 182,4 cm</p> <p><b>Gegen Aufpreis:</b>  <b>1 x 90490</b> 2er Set LED-Strahler *  <b>2 x 90495</b> 2er Set LED-Glaskantenbel. (Line) B 45 cm *  <b>2 x 90099</b> Spiegelrückwand 3 R / B 45 cm                  Funkfernbedienung siehe Seite 111.</p>	<p>2797,- 3028,-</p> <p>203,- à 280,- à 119,-</p>	<p>3020,- 3270,-</p> <p>203,- à 280,- à 119,-</p>
	<p><b>43014</b> B 165,0 (45/75/45), T 39,1 cm  <b>43138</b> B 180,0 (45/90/45), T 39,1 cm (Abb.)  <b>43139</b> B 165,0 (45/75/45), T 48,7 cm  <b>43140</b> B 180,0 (45/90/45), T 48,7 cm</p> <p><b>Vitrine 6 R</b>                  2 Türen mit Glasausschnitt 4R,                  4 Böden (nicht verstellbar),                  6 Glaseinlegeböden,                  2 Türen,                  4 Einlegeböden,                  2 Schubkästen                  H 217,6 cm</p> <p><b>Gegen Aufpreis:</b>  <b>1 x 90490</b> 2er Set LED-Strahler *  <b>2 x 90496</b> 3er Set LED-Glaskantenbel. (Line) B 45 cm *  <b>2 x 90102</b> Spiegelrückwand 4 R / B 45 cm                  Funkfernbedienung siehe Seite 111.</p>	<p>3333,- 3508,- 3618,- 3734,-</p> <p>203,- à 359,- à 140,-</p>	<p>3600,- 3789,- 3907,- 4033,-</p> <p>203,- à 359,- à 140,-</p>

## Vorschläge

(preisgleich auch spiegelbildlich möglich = Best.-Nr. mit **G** ergänzen z. B. **43547/G**)

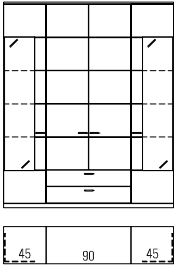
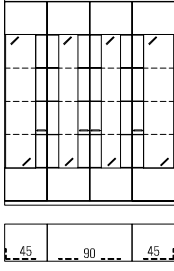
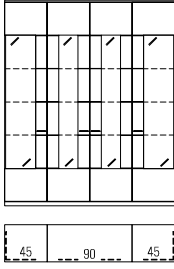
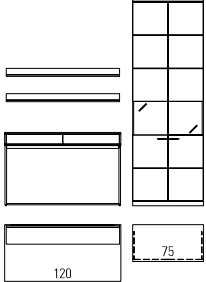
	Best.-Nr. / Maße Beschreibung	PG 1	PG 2
	<b>43141</b> B 165,0 (45/75/45), T 39,1 cm <b>43142</b> B 180,0 (45/90/45), T 39,1 cm (Abb.) <b>43143</b> B 165,0 (45/75/45), T 48,7 cm <b>43144</b> B 180,0 (45/90/45), T 48,7 cm <b>Vitrine 6 R</b> 2 Türen mit Glasausschnitt 4R, 4 Böden (nicht verstellbar), 6 Glaseinlegeböden, 2 Türen, 4 Einlegeböden, 2 Schubkästen H 217,6 cm <b>Gegen Aufpreis:</b> <b>1 x 90490</b> 2er Set LED-Strahler * <b>2 x 90496</b> 3er Set LED-Glaskantenbel. (Line) B 45 cm * <b>2 x 90102</b> Spiegelrückwand 4 R / B 45 cm Funkfernbedienung siehe Seite 111.	3455,- 3573,- 3732,- 3853,-  203,- à 359,- à 140,-	3731,- 3859,- 4031,- 4162,-  203,- à 359,- à 140,-
	<b>43145</b> B 180,0 (45/90/45), T 39,1 cm (Abb.) <b>43146</b> B 180,0 (45/90/45), T 48,7 cm <b>Vitrine 6 R</b> 4 Türen mit Glasausschnitt 4R, 6 Böden (nicht verstellbar), 9 Glaseinlegeböden H 217,6 cm <b>Gegen Aufpreis:</b> <b>1 x 90492</b> 4er Set LED-Strahler * <b>2 x 90496</b> 3er Set LED-Glaskantenbel. (Line) B 45 cm * <b>1 x 90091</b> 3er Set LED-Glaskantenbel. (Line) B 90 cm * <b>2 x 90102</b> Spiegelrückwand 4 R / B 45 cm <b>1 x 90105</b> Spiegelrückwand 4 R / B 90 cm Funkfernbedienung siehe Seite 111.	3604,- 3821,-  327,- à 359,- à 140,- 212,-	3894,- 4125,-  327,- à 359,- à 140,- 212,-
	<b>43147</b> B 180,0 (45/90/45), T 39,1 cm (Abb.) <b>43148</b> B 180,0 (45/90/45), T 48,7 cm <b>Vitrine 6 R</b> 4 Türen mit Glasausschnitt 4R, 6 Böden (nicht verstellbar), 9 Glaseinlegeböden H 217,6 cm <b>Gegen Aufpreis:</b> <b>1 x 90492</b> 4er Set LED-Strahler * <b>2 x 90496</b> 3er Set LED-Glaskantenbel. (Line) B 45 cm * <b>1 x 90091</b> 3er Set LED-Glaskantenbel. (Line) B 90 cm * <b>2 x 90102</b> Spiegelrückwand 4 R / B 45 cm <b>1 x 90105</b> Spiegelrückwand 4 R / B 90 cm Funkfernbedienung siehe Seite 111.	3670,- 3936,-  327,- à 359,- à 140,- 212,-	3964,- 4253,-  327,- à 359,- à 140,- 212,-
	<b>43523</b> bestehend aus: 1 x 83278, 2 x 77645, 1 x 27858 <b>83278</b> Funktionstisch <b>77645</b> Wandbord mit Paneelrückwand B 120 cm <b>27858</b> Korpuselement B 210,0, H 217,6, T 60,0 cm <b>Gegen Aufpreis:</b> <b>1 x 90490</b> 2er Set LED-Strahler * <b>1 x 90252</b> Spiegelrückwand 1 R / B 75 cm <b>1 x 91330</b> Kabeldurchlass Metall <b>2 x 90055</b> Wandbordbeleuchtung B 120 cm * Funkfernbedienung siehe Seite 111.	3758,-  1820,- 243,- 1479,-  203,- 93,- 49,- à 196,-	4027,-  1964,- 264,- 1596,-  203,- 93,- 49,- à 196,-

**Vorschläge**

(preisgleich auch spiegelbildlich möglich = Best.-Nr. mit **G** ergänzen z. B. **43547/G**)

	Best.-Nr. / Maße Beschreibung	PG 1	PG 2
	<p><b>43153</b></p> <p>bestehend aus: 1 x 27828, 1 x 43032</p> <p><b>1 x 27828</b> Korpuselement links <b>1 x 43032</b> Hängesideboard</p> <p>B 270,0, H 217,6, T 48,7 cm</p> <p><b>Gegen Aufpreis:</b> <b>1 x 90489</b> 1er Set LED-Strahler * <b>1 x 90114</b> Spiegelrückwand 1 R / B 60 cm Funkfernbedienung siehe Seite 111.</p>	<p>2978,- (VZ)</p> <p>1213,- 2136,-</p> <p>142,- 86,-</p>	<p>3217,- (VZ)</p> <p>1316,- 2307,-</p> <p>142,- 86,-</p>
	<p><b>43547</b></p> <p>bestehend aus: 2 x 75070, 1 x 43537, 1 x 75170</p> <p>B 360,0, H 217,6, T 48,7 cm</p> <p><b>Gegen Aufpreis:</b> <b>3 x 90489</b> 1er Set LED-Strahler * <b>1 x 90496</b> 3er Set LED-Glaskantenbel. (Line) B 45 cm * <b>2 x 90113</b> Spiegelrückwand 1 R / B 45 cm <b>1 x 90102</b> Spiegelrückwand 4 R / B 45 cm <b>1 x 90135</b> Infrarot Repeater Schubkasteneinteilung siehe Seite 109. Funkfernbedienung siehe Seite 111.</p>	<p>5079,- (VZ)</p> <p>à 142,- 359,- à 79,- 140,- 210,-</p>	<p>5485,- (VZ)</p> <p>à 142,- 359,- à 79,- 140,- 210,-</p>
	<p><b>43150</b></p> <p>bestehend aus: 1 x 75161, 1 x 33785, 1 x 33777, 1 x 75045, 1 x 27130</p> <p>B 315,0, H 182,4, T 48,7 cm</p> <p><b>Gegen Aufpreis:</b> <b>1 x 90489</b> 1er Set LED-Strahler * <b>1 x 90490</b> 2er Set LED-Strahler * <b>1 x 90494</b> 1er Set LED-Glaskantenbel. (Line) B 45 cm * <b>1 x 90096</b> Spiegelrückwand 2 R / B 45 cm <b>1 x 90256</b> Spiegelrückwand 1 R / B 90 cm <b>1 x 90054</b> Wandbortbeleuchtung B 105 cm * <b>1 x 90135</b> Infrarot Repeater <b>1 x 90482</b> Innenschubkästen hinter Auszügen 1 R / B 90 cm <b>1 x 90170</b> CD/DVD-Einteilung B 90 cm Funkfernbedienung siehe Seite 111.</p>	<p>3884,- (VZ)</p> <p>142,- 203,- 201,- 98,- 98,- 175,- 210,- 124,- 143,-</p>	<p>4194,- (VZ)</p> <p>142,- 203,- 201,- 98,- 98,- 175,- 210,- 124,- 143,-</p>
	<p><b>43397</b></p> <p>bestehend aus: 1 x 27562, 1 x 27699, 2 x 33775, 1 x 33806, 1 x 27136</p> <p>B 300,0, H 182,4, T 48,7 cm</p> <p><b>Gegen Aufpreis:</b> <b>1 x 90489</b> 1er Set LED-Strahler <b>1 x 90495</b> 2er Set LED-Glaskantenbel. (Line) B 45 cm <b>1 x 90099</b> Spiegelrückwand 3 R / B 45 cm <b>1 x 90060</b> Wandbortbeleuchtung B 195 cm <b>2 x 90480</b> Innenschubkästen hinter Auszügen 1 R / B 60 cm <b>2 x 90168</b> CD/DVD-Einteilung B 60 cm <b>1 x 90135</b> Infrarot Repeater <b>1 x 91195</b> TV-Halterung Funkfernbedienung siehe Seite 111.</p>	<p>3571,- (VZ)</p> <p>142,- 280,- 119,- 273,- à 98,- à 122,- 210,- 497,-</p>	<p>3857,- (VZ)</p> <p>142,- 280,- 119,- 273,- à 98,- à 122,- 210,- 525,-</p>

**Vorschläge**

(preisgleich auch spiegelbildlich möglich = Best.-Nr. mit **G** ergänzen z. B. **43547/G**)

	Best.-Nr. / Maße Beschreibung	PG 1	PG 2
	<p><b>43398</b></p> <p>bestehend aus:                      1 x 27828, 1 x 33810, 1 x 33778, 2 x 75071, 1 x 27131                      B 315,0, H 217,6, T 48,7 cm</p> <p><b>Gegen Aufpreis:</b>                      3 x 90489 1er Set LED-Strahler*                      1 x 90114 Spiegelrückwand 1 R / B 60 cm                      2 x 90113 Spiegelrückwand 1 R / B 45 cm                      1 x 90055 Wandbordbeleuchtung B 120 cm *                      1 x 90135 Infrarot Repeater                      1 x 91195 TV-Halterung                      1 x 92300 Innenschubkästen hinter Auszügen 1 R / B 105 cm                      2 x 93928 CD/DVD-Einteilung B 52,5 cm (für B 105 cm)                      Funkfernbedienung siehe Seite 111.</p>	<p>4479,- (VZ)</p> <p>à 142,- 86,- à 79,- 196,- 210,- 497,- 213,- à 115,-</p>	<p>4838,- (VZ)</p> <p>à 142,- 86,- à 79,- 196,- 210,- 525,- 213,- à 115,-</p>
	<p><b>43151</b></p> <p>bestehend aus:                      1 x 27712, 1 x 27913, 1 x 33786, 1 x 33778, 2 x 75071, 1 x 27131                      B 360,0, H 217,6, T 48,7 cm</p> <p><b>Gegen Aufpreis:</b>                      3 x 90489 1er Set LED-Strahler*                      1 x 90501 3er Set LED-Glaskantenbel. (Line) B 60 cm *                      1 x 90103 Spiegelrückwand 4 R / B 60 cm                      2 x 90113 Spiegelrückwand 1 R / B 45 cm                      1 x 90055 Wandbordbeleuchtung B 120 cm *                      1 x 92300 Innenschubkästen hinter Auszügen 1 R / B 105 cm                      2 x 93928 CD/DVD-Einteilung B 52,5 cm (für B 105 cm)                      Funkfernbedienung siehe Seite 111.</p>	<p>4961,- (VZ)</p> <p>à 142,- 399,- à 79,- 196,- 213,- à 115,-</p>	<p>5358,- (VZ)</p> <p>à 142,- 399,- à 79,- 196,- 213,- à 115,-</p>
	<p><b>43482</b></p> <p>bestehend aus:                      1 x 82608, 1 x 27193, 1 x 32969, 1 x 27198, 2 x 75071, 1 x 27132                      B 330,0, H 217,6, T 48,7 cm</p> <p><b>Gegen Aufpreis:</b>                      3 x 90489 1er Set LED-Strahler*                      1 x 90450 Spiegelrückwand 3 R / B 60 cm                      2 x 90113 Spiegelrückwand 1 R / B 45 cm                      1 x 90056 Wandbordbeleuchtung B 135 cm *                      1 x 91195 TV-Halterung                      1 x 90135 Infrarot Repeater                      Funkfernbedienung siehe Seite 111.</p>	<p>5201,- (VZ)</p> <p>à 142,- 140,- à 79,- 208,- 497,- 210,-</p>	<p>5617,- (VZ)</p> <p>à 142,- 140,- à 79,- 208,- 525,- 210,-</p>
	<p><b>43152</b></p> <p>bestehend aus:                      1 x 27828, 1 x 43037, 1 x 27829</p> <p>1 x 27828 Korpuselement links                      1 x 43037 Hängesideboard                      1 x 27829 Korpuselement rechts                      B 375,0, H 217,6, T 48,7 cm</p> <p><b>Gegen Aufpreis:</b>                      2 x 90489 1er Set LED-Strahler *                      2 x 90114 Spiegelrückwand 1 R / B 60 cm                      1 x 91195 TV-Halterung                      1 x 92134 Infrarot Repeater (1 Empfänger / 2 Sender)                      Funkfernbedienung siehe Seite 111.</p>	<p>4686,- (VZ)</p> <p>1213,- 2848,- 1213,-</p> <p>à 142,- à 86,- 497,- 257,-</p>	<p>5064,- (VZ)</p> <p>1316,- 3075,- 1316,-</p> <p>à 142,- à 86,- 525,- 257,-</p>

**Vorschläge**

(preisgleich auch spiegelbildlich möglich = Best.-Nr. mit **G** ergänzen z. B. **43547/G**)

	Best.-Nr. / Maße Beschreibung	PG 1	PG 2
	<p><b>43173</b> bestehend aus: 1 x 27828, 1 x 43025, 1 x 27829, 2 x 27134</p> <p>B 315,0, H 217,6, T 48,7 cm</p> <p><b>Gegen Aufpreis:</b>  <b>2 x 90489</b> 1er Set LED-Strahler *  <b>2 x 90114</b> Spiegelrückwand 1 R / B 60 cm  <b>2 x 90058</b> Wandbordbeleuchtung B 165 cm *                      Schubkasteneinteilung siehe Seite 109.                      Funkfernbedienung siehe Seite 111.</p>	<p>4524,- (VZ)</p> <p>à 142,- à 86,- à 240,-</p>	<p>4886,- (VZ)</p> <p>à 142,- à 86,- à 240,-</p>
	<p><b>43400</b> bestehend aus: 1 x 27828, 1 x 27193, 1 x 32969, 1 x 27194, 1 x 27829, 1 x 27136</p> <p>B 345,0, H 217,6, T 48,7 cm</p> <p><b>Gegen Aufpreis:</b>  <b>2 x 90489</b> 1er Set LED-Strahler  <b>2 x 90114</b> Spiegelrückwand 1 R / B 60 cm  <b>1 x 91195</b> TV-Halterung  <b>1 x 90135</b> Infrarot Repeater  <b>1 x 90060</b> Wandbordbeleuchtung B 195 cm                      Schubkasteneinteilung siehe Seite 109.                      Funkfernbedienung siehe Seite 111.</p>	<p>4444,- (VZ)</p> <p>à 142,- à 86,- 497,- 210,- 273,-</p>	<p>4799,- (VZ)</p> <p>à 142,- à 86,- 525,- 210,- 273,-</p>
	<p><b>43154</b> bestehend aus: 1 x 27828, 1 x 43025, 1 x 27829, 1 x 61206</p> <p>B 315,0, H 217,6, T 48,7 cm</p> <p><b>Gegen Aufpreis:</b>  <b>2 x 90489</b> 1er Set LED-Strahler *  <b>2 x 90114</b> Spiegelrückwand 1 R / B 60 cm                      Schubkasteneinteilung siehe Seite 109.                      Funkfernbedienung siehe Seite 111.</p>	<p>4437,- (VZ)</p> <p>à 142,- à 86,-</p>	<p>4792,- (VZ)</p> <p>à 142,- à 86,-</p>
	<p><b>43024</b> bestehend aus: 2 x 27858, 1 x 43025, 1 x 61219</p> <p><b>2 x 27858</b> Korpuselement  <b>1 x 43025</b> Sideboard  <b>1 x 61219</b> Wandspiegel</p> <p>B 345,0, H 217,6, T 48,7 cm</p> <p><b>Gegen Aufpreis:</b>  <b>2 x 90490</b> 2er Set LED-Strahler *  <b>2 x 90252</b> Spiegelrückwand 1 R / B 75 cm                      Schubkasteneinteilung siehe Seite 109.                      Funkfernbedienung siehe Seite 111.</p>	<p>5568,-</p> <p>à 1479,- 1928,- 674,-</p> <p>à 203,- à 93,-</p>	<p>6013,-</p> <p>à 1596,- 2083,- 702,-</p> <p>à 203,- à 93,-</p>

**Vorschläge**

(preisgleich auch spiegelbildlich möglich = Best.-Nr. mit **G** ergänzen z. B. **43547/G**)

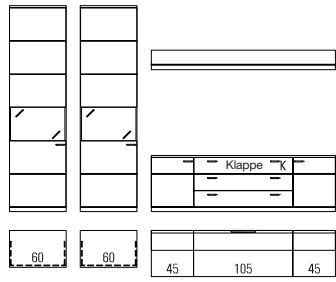
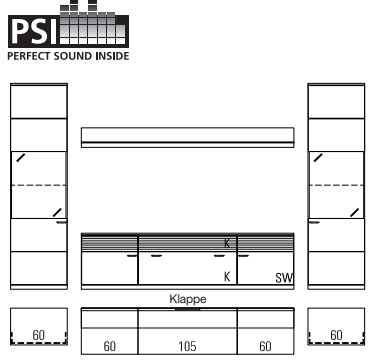
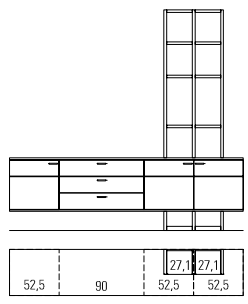
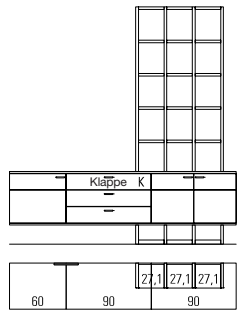
	Best.-Nr. / Maße Beschreibung	PG 1	PG 2
	<p><b>43548</b>                      bestehend aus:                      2 x 27828, 1 x 43528, 1 x 27136  <b>2 x 27828</b> Korpuselement links  <b>1 x 43528</b> Sideboard  <b>1 x 27136</b> Glas-Wandbord mit Paneelrückwand                      B 345,0, H 217,6, T 48,7 cm  <b>Gegen Aufpreis:</b>  <b>2 x 90489</b> 1er Set LED-Strahler *  <b>2 x 90114</b> Spiegelrückwand 1 R / B 60 cm  <b>1 x 91195</b> TV-Halterung  <b>1 x 90135</b> Infrarot Repeater  <b>1 x 90060</b> Wandbordbeleuchtung B 195 cm*                      Schubkasteneinteilung siehe Seite 109.                      Funkfernbedienung siehe Seite 111.</p>	<p>4335,- (VZ)    4682,- (VZ)                       1213,-    1316,-                      2032,-    2195,-                      422,-    453,-                       à 142,-    à 142,-                      à 86,-    à 86,-                      497,-    525,-                      210,-    210,-                      273,-    273,-</p>	
	<p><b>43009</b>                      bestehend aus:                      1 x 27836, 1 x 43010, 1 x 27837 1 x 27138  <b>1 x 27836</b> Korpuselement links  <b>1 x 43010</b> Sideboard (PSI)  <b>1 x 27138</b> Glas-Wandbord mit Paneelrückwand  <b>1 x 27837</b> Korpuselement rechts                      B 375,0, H 217,6, T 48,7 cm  <b>Gegen Aufpreis:</b>  <b>2 x 90489</b> 1er Set LED-Strahler *  <b>2 x 90499</b> 1er Set LED-Glaskantenbel. (Line) B 60 cm*  <b>2 x 90097</b> Spiegelrückwand 2 R / B 60 cm  <b>1 x 91195</b> TV-Halterung  <b>1 x 92134</b> Infrarot Repeater (1 Empfänger / 2 Sender)  <b>1 x 90062</b> Wandbordbeleuchtung B 225 cm*                      Funkfernbedienung siehe Seite 111.</p>	<p>4880,- (VZ)    5371,- (VZ)                       1213,-    1311,-                      2722,-    2937,-                      471,-    511,-                      1213,-    1311,-                       à 142,-    à 142,-                      à 210,-    à 210,-                      à 110,-    à 110,-                      497,-    525,-                      257,-    257,-                      306,-    306,-</p>	
	<p><b>43573</b>                      bestehend aus:                      2 x 78354, 1 x 30697, 1 x 78355, 3 x 60362, 2 x 60949, 8 x 60367                      B 247,5, H 233,3, T 48,7 cm  <b>Gegen Aufpreis:</b>                      Schubkasteneinteilung siehe Seite 109.</p>	<p>3267,- (VZ)    3528,- (VZ)</p>	
	<p><b>43625</b> Sideboardkombination mit Regal H 215,7 cm 6 R                      bestehend aus:                      1 x 43559, 4 x 60361, 3 x 60949, 12 x 60367  <b>43550</b> Sideboardkombination mit Regal H 250,9 cm 7 R (Abb.)                      bestehend aus:                      1 x 43559, 4 x 60362, 3 x 60949, 15 x 60367  <b>43559</b> Hängesideboard (in Vorschlag 43625 / 43550 enthalten)                      B 240,0, T 48,7 cm  <b>Gegen Aufpreis:</b>  <b>1 x 91195</b> TV-Halterung  <b>1 x 90135</b> Infrarot Repeater                      Schubkasteneinteilung siehe Seite 109.</p>	<p>3818,-    4124,-                       4063,-    4388,-                       2397,-    2589,-                       497,-    525,-                      210,-    210,-</p>	

**Vorschläge**

(preisgleich auch spiegelbildlich möglich = Best.-Nr. mit **G** ergänzen z. B. **43547/G**)

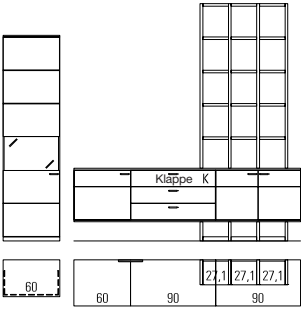
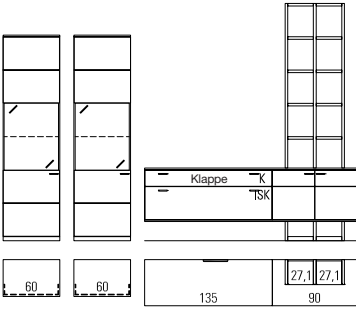
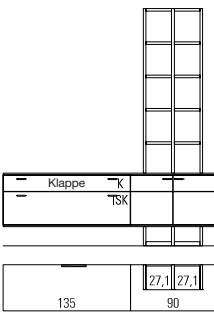
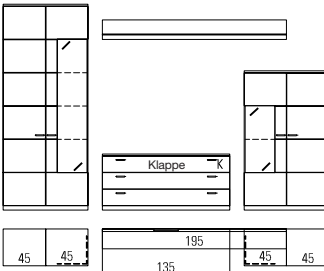
	Best.-Nr. / Maße Beschreibung	PG 1	PG 2
	<p><b>43549</b> bestehend aus: 1 x 27828, 1 x 43559, 4 x 60362, 3 x 60949, 15 x 60367</p> <p><b>1 x 27828</b> Korpuselement links <b>1 x 43550</b> Vorschlag (Regal + Hängesideboard) <b>1 x 43559</b> Hängesideboard (in Vorschlag 43625 / 43550 enthalten)</p> <p>B 315,0, H 250,9, T 48,7 cm</p> <p><b>Gegen Aufpreis:</b> <b>1 x 90489</b> 1er Set LED-Strahler * <b>1 x 90114</b> Spiegelrückwand 1 R / B 60 cm <b>1 x 91195</b> TV-Halterung <b>1 x 90135</b> Infrarot Repeater Schubkasteneinteilung siehe Seite 109. Funkfernbedienung siehe Seite 111.</p>	<p>4688,- (VZ)</p> <p>1213,- 4063,- 2397,-</p> <p>142,- 86,- 497,- 210,-</p>	<p>5063,- (VZ)</p> <p>1316,- 4388,- 2589,-</p> <p>142,- 86,- 525,- 210,-</p>
	<p><b>43157</b> bestehend aus: 2 x 27836, 1x 43158</p> <p>B 375,0, H 250,9, T 48,7 cm</p> <p><b>Gegen Aufpreis:</b> <b>2 x 90489</b> 1er Set LED-Strahler * <b>2 x 90499</b> 1er Set LED-Glaskantenbel. (Line) B 60 cm * <b>2 x 90097</b> Spiegelrückwand 2 R / B 60 cm <b>2 x 93930</b> CD/DVD-Einteilung B 67,5 cm (für B 135 cm) Funkfernbedienung siehe Seite 111.</p>	<p>5092,- (VZ)</p> <p>à 142,- à 210,- à 110,- à 126,-</p>	<p>5443,- (VZ)</p> <p>à 142,- à 210,- à 110,- à 126,-</p>
	<p><b>43626</b> Sideboardkombination mit Regal H 215,7 cm 6 R bestehend aus: 1 x 33948, 1 x 27960, 3 x 60361, 8 x 60367, 2 x 60949</p> <p><b>43158</b> Sideboardkombination mit Regal H 250,9 cm 7 R (Abb) bestehend aus: 1 x 33948, 1 x 27960, 3 x 60362, 10 x 60367, 2 x 60949</p> <p>B 225,0, T 48,7 cm</p> <p><b>Gegen Aufpreis:</b> <b>2 x 93930</b> CD/DVD-Einteilung B 67,5 cm (für B 135 cm)</p>	<p>3156,-</p> <p>3317,-</p> <p>à 126,-</p>	<p>3392,-</p> <p>3548,-</p> <p>à 126,-</p>
	<p><b>43399</b> bestehend aus: 1 x 75173, 1 x 33392, 1 x 27557, 1 x 27136</p> <p>B 345,0, H 217,6, T 48,7 cm</p> <p><b>Gegen Aufpreis:</b> <b>2 x 90489</b> 1er Set LED-Strahler <b>1 x 90494</b> 1er Set LED-Glaskantenbel. (Line) B 45 cm <b>1 x 90496</b> 3er Set LED-Glaskantenbel. (Line) B 45 cm <b>1 x 90102</b> Spiegelrückwand 4 R / B 45 cm <b>1 x 90096</b> Spiegelrückwand 2 R / B 45 cm <b>1 x 91195</b> TV-Halterung <b>1 x 90135</b> Infrarot Repeater <b>1 x 90060</b> Wandbordbeleuchtung B 195 cm Funkfernbedienung siehe Seite 111.</p>	<p>4591,- (VZ)</p> <p>à 142,- 201,- 359,- 140,- 98,- 497,- 210,- 273,-</p>	<p>4958,- (VZ)</p> <p>à 142,- 201,- 359,- 140,- 98,- 525,- 210,- 273,-</p>

Vorschläge

(preisgleich auch spiegelbildlich möglich = Best.-Nr. mit **G** ergänzen z. B. **43547/G**)

	Best.-Nr. / Maße Beschreibung	PG 1	PG 2
	<p><b>43551</b> bestehend aus: 1 x 75173, 1 x 32971, 1 x 27557, 1 x 27131, 1 x 27138 B 330,0, H 217,6, T 48,7 cm</p> <p><b>Gegen Aufpreis:</b>  <b>2 x 90489</b> 1er Set LED-Strahler*  <b>1 x 90496</b> 3er Set LED-Glaskantenbel. (Line) B 45 cm *  <b>1 x 90494</b> 1er Set LED-Glaskantenbel. (Line) B 45 cm *  <b>1 x 90102</b> Spiegelrückwand 4 R / B 45 cm  <b>1 x 90096</b> Spiegelrückwand 2 R / B 45 cm  <b>1 x 91195</b> TV-Halterung  <b>1 x 90135</b> Infrarot Repeater  <b>1 x 90062</b> Wandbordbeleuchtung B 225 cm *  <b>1 x 90055</b> Wandbordbeleuchtung B 120 cm *                      Schubkasteneinteilung siehe Seite 109.                      Funkfernbedienung siehe Seite 111.</p>	<p>4812,- (VZ)</p> <p>à 142,- 359,- 201,- 140,- 98,- 497,- 210,- 306,- 196,-</p>	<p>5197,- (VZ)</p> <p>à 142,- 359,- 201,- 140,- 98,- 525,- 210,- 306,- 196,-</p>
	<p><b>43552</b> bestehend aus: 2 x 75068, 1 x 43537, 1 x 75170</p> <p><b>43537</b> Sideboard B 352,5, H 217,6, T 48,7 cm</p> <p><b>Gegen Aufpreis:</b>  <b>3 x 90489</b> 1er Set LED-Strahler *  <b>1 x 90496</b> 3er Set LED-Glaskantenbel. (Line) B 45 cm *  <b>2 x 91202</b> Spiegelrückwand 1 R / B 37,5 cm  <b>1 x 90102</b> Spiegelrückwand 4 R / B 45 cm  <b>1 x 91195</b> TV-Halterung  <b>1 x 90135</b> Infrarot Repeater                      Schubkasteneinteilung siehe Seite 109.                      Funkfernbedienung siehe Seite 111.</p>	<p>4992,- (VZ)</p> <p>1981,-</p> <p>à 142,- 359,- à 77,- 140,- 497,- 210,-</p>	<p>5391,- (VZ)</p> <p>2140,-</p> <p>à 142,- 359,- à 77,- 140,- 525,- 210,-</p>
	<p><b>43170</b> bestehend aus: 1 x 75169, 1 x 33863, 1 x 33779, 1 x 27132, 2 x 75071 B 360,0, H 217,6, T 48,7 cm</p> <p><b>Gegen Aufpreis:</b>  <b>3 x 90489</b> 1er Set LED-Strahler*  <b>1 x 90102</b> Spiegelrückwand 4 R / B 45 cm  <b>2 x 90113</b> Spiegelrückwand 1 R / B 45 cm  <b>1 x 90496</b> 3er Set LED-Glaskantenbel. (Line) B 45 cm *  <b>1 x 90483</b> Innenschubkästen hinter Auszügen 1 R / B 120 cm  <b>2 x 93929</b> CD/DVD-Einteilung B 60 cm (für B 120 cm)  <b>2 x 93930</b> CD/DVD-Einteilung B 67,5 cm (für B 135 cm)  <b>1 x 90056</b> Wandbordbeleuchtung B 135 cm *  <b>1 x 91195</b> TV-Halterung  <b>1 x 90135</b> Infrarot Repeater  <b>2 x 90827H</b>LED-Hängeelementbeleuchtung B 45 cm *                      Funkfernbedienung siehe Seite 111.</p>	<p>5168,- (VZ)</p> <p>à 142,- 140,- à 79,- 359,- 227,- à 122,- à 126,- 208,- 497,- 210,- à 121,-</p>	<p>5582,- (VZ)</p> <p>à 142,- 140,- à 79,- 359,- 227,- à 122,- à 126,- 208,- 525,- 210,- à 121,-</p>

Vorschläge

(preisgleich auch spiegelbildlich möglich = Best.-Nr. mit **G** ergänzen z. B. **43547/G**)

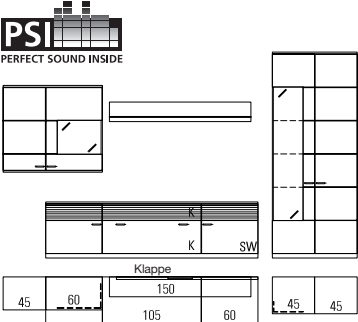
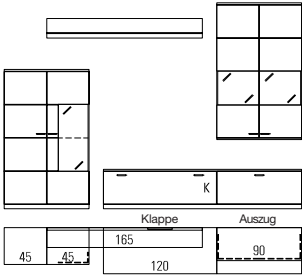
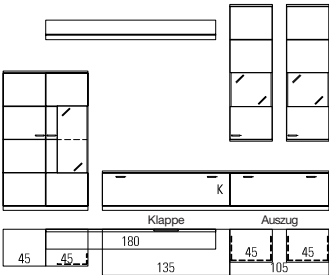
	Best.-Nr. / Maße Beschreibung	PG 1	PG 2
	<p><b>43015</b> bestehend aus: 1 x 27997, 1 x 75015, 1 x 43010, 1 x 75170, 1 x 27133</p> <p><b>43010 Sideboard (PSI)</b> B 375,0, H 217,6, T 48,7 cm</p> <p><b>Gegen Aufpreis:</b>  <b>2 x 90489</b> 1er Set LED-Strahler *  <b>1 x 90496</b> 3er Set LED-Glaskantenbel. (Line) B 45 cm *  <b>1 x 90114</b> Spiegelrückwand 1 R / B 60 cm  <b>1 x 90102</b> Spiegelrückwand 4 R / B 45 cm  <b>1 x 91195</b> TV-Halterung  <b>1 x 92134</b> Infrarot Repeater (1 Empfänger / 2 Sender)  <b>1 x 90057</b> Wandbordbeleuchtung B 150 cm *                      Funkfernbedienung siehe Seite 111.</p>	<p>5580,- (VZ)</p> <p>2722,-</p> <p>à 142,- 359,- 86,- 140,- 497,- 257,- 229,-</p>	<p>5999,- (VZ)</p> <p>2937,-</p> <p>à 142,- 359,- 86,- 140,- 525,- 257,- 229,-</p>
	<p><b>43155</b> bestehend aus: 1 x 75161, 1 x 33785, 1 x 33777, 1 x 75153, 1 x 27134</p> <p>B 315,0, H 217,6, T 48,7 cm</p> <p><b>Gegen Aufpreis:</b>  <b>1 x 90489</b> 1er Set LED-Strahler *  <b>1 x 90490</b> 2er Set LED-Strahler *  <b>1 x 90494</b> 1er Set LED-Glaskantenbel. (Line) B 45 cm *  <b>1 x 90096</b> Spiegelrückwand 2 R / B 45 cm  <b>1 x 90256</b> Spiegelrückwand 1 R / B 90 cm  <b>1 x 90135</b> Infrarot Repeater  <b>1 x 90482</b> Innenschubkästen hinter Auszügen 1 R / B 90 cm  <b>1 x 90170</b> CD/DVD-Einteilung B 90 cm  <b>1 x 90058</b> Wandbordbeleuchtung B 165 cm *                      Funkfernbedienung siehe Seite 111.</p>	<p>4071,- (VZ)</p> <p>142,- 203,- 201,- 98,- 98,- 210,- 124,- 143,- 240,-</p>	<p>4397,- (VZ)</p> <p>142,- 203,- 201,- 98,- 98,- 210,- 124,- 143,- 240,-</p>
	<p><b>43007</b> bestehend aus: 1 x 75161, 1 x 33786, 1 x 33778, 2 x 75133, 1 x 27135</p> <p>B 345,0, H 217,6, T 48,7 cm</p> <p><b>Gegen Aufpreis:</b>  <b>3 x 90489</b> 1er Set LED-Strahler *  <b>1 x 90494</b> 1er Set LED-Glaskantenbel. (Line) B 45 cm *  <b>1 x 90096</b> Spiegelrückwand 2 R / B 45 cm  <b>2 x 90113</b> Spiegelrückwand 1 R / B 45 cm  <b>1 x 91195</b> TV-Halterung  <b>1 x 90135</b> Infrarot Repeater  <b>1 x 92300</b> Innenschubkästen hinter Auszügen 1 R / B 105 cm  <b>2 x 93928</b> CD/DVD-Einteilung B 52,5 cm (für B 105 cm)  <b>1 x 90059</b> Wandbordbeleuchtung B 180 cm *                      Funkfernbedienung siehe Seite 111.</p>	<p>4610,- (VZ)</p> <p>à 142,- 201,- 98,- à 79,- 497,- 210,- 213,- à 115,- 259,-</p>	<p>4979,- (VZ)</p> <p>à 142,- 201,- 98,- à 79,- 525,- 210,- 213,- à 115,- 259,-</p>

**Vorschläge**

(preisgleich auch spiegelbildlich möglich = Best.-Nr. mit **G** ergänzen z. B. **43547/G**)

	Best.-Nr. / Maße Beschreibung	PG 1	PG 2
	<p><b>43159</b></p> <p>bestehend aus: 1 x 27712, 1 x 27913, 1 x 33786, 1 x 33778, 1 x 75052, 1 x 75021, 1 x 27131</p> <p>B 360,0, H 217,6, T 48,7 cm</p> <p><b>Gegen Aufpreis:</b>  <b>2 x 90489</b> 1er Set LED-Strahler*  <b>1 x 90501</b> 3er Set LED-Glaskantenbel. (Line) B 60 cm*  <b>1 x 90103</b> Spiegelrückwand 4 R / B 60 cm  <b>1 x 90114</b> Spiegelrückwand 1 R / B 60 cm  <b>1 x 92300</b> Innenschubkästen hinter Auszügen 1 R / B 105 cm  <b>2 x 93928</b> CD/DVD-Einteilung B 52,5 cm (für B 105 cm)  <b>1 x 91195</b> TV-Halterung  <b>1 x 90135</b> Infrarot Repeater  <b>1 x 90055</b> Wandbordbeleuchtung B 120 cm*                      Funkfernbedienung siehe Seite 111.</p>	<p>4680,- (VZ)</p> <p>à 142,- 399,- 163,- 86,- 213,- à 115,- 497,- 210,- 196,-</p>	<p>5054,- (VZ)</p> <p>à 142,- 399,- 163,- 86,- 213,- à 115,- 525,- 210,- 196,-</p>
	<p><b>43627</b> Vorschlag mit Regal H 233,3 cm 6,5 R</p> <p>bestehend aus: 1 x 27828, 1 x 43545, 2 x 30852, 2 x 60362, 1 x 60949, 17 x 60367, 1 x 27133</p> <p><b>43553</b> Vorschlag mit Regal H 250,9 cm 7 R (Abb.)</p> <p>bestehend aus: 1 x 27828, 1 x 43545, 2 x 60361, 2 x 60362, 1 x 60949, 17 x 60367, 1 x 27133</p> <p><b>43545</b> Sideboard</p> <p>B 332,9, T 48,7 cm</p> <p><b>Gegen Aufpreis:</b>  <b>1 x 90489</b> 1er Set LED-Strahler*  <b>1 x 90114</b> Spiegelrückwand 1 R / B 60 cm  <b>1 x 91195</b> TV-Halterung  <b>1 x 90135</b> Infrarot Repeater  <b>1 x 90057</b> Wandbordbeleuchtung B 150 cm*                      Schubkasteneinteilung siehe Seite 109.                      Funkfernbedienung siehe Seite 111.</p>	<p>4708,- (VZ)</p> <p>4707,- (VZ)</p> <p>2148,-</p> <p>142,- 86,- 497,- 210,- 229,-</p>	<p>5084,- (VZ)</p> <p>5084,- (VZ)</p> <p>2320,-</p> <p>142,- 86,- 525,- 210,- 229,-</p>
	<p><b>43019</b></p> <p>bestehend aus: 3 x 75070, 2 x 33777, 1 x 33842, 1 x 33860</p> <p>B 360,0, H 198,1, T 48,7 cm</p> <p><b>Gegen Aufpreis:</b>  <b>3 x 90489</b> 1er Set LED-Strahler*  <b>3 x 90113</b> Spiegelrückwand 1 R / B 45 cm  <b>3 x 90482</b> Innenschubkästen hinter Auszügen 1 R / B 90 cm  <b>3 x 90170</b> CD/DVD-Einteilung B 90 cm  <b>1 x 91195</b> TV-Halterung  <b>1 x 90135</b> Infrarot Repeater                      Funkfernbedienung siehe Seite 111.</p>	<p>5063,- (VZ)</p> <p>à 142,- à 79,- à 124,- à 143,- 497,- 210,-</p>	<p>5468,- (VZ)</p> <p>à 142,- à 79,- à 124,- à 143,- 525,- 210,-</p>
	<p><b>43156</b></p> <p>bestehend aus: 1 x 27520, 1 x 33786, 1 x 33777, 1 x 75144, 1 x 75095, 1 x 27137, 1 x 27130</p> <p>B 315,0, H 217,6, T 48,7 cm</p> <p><b>Gegen Aufpreis:</b>  <b>1 x 90489</b> 1er Set LED-Strahler*  <b>1 x 90490</b> 2er Set LED-Strahler*  <b>1 x 90494</b> 1er Set LED-Glaskantenbel. (Line) B 45 cm*  <b>1 x 90096</b> Spiegelrückwand 2 R / B 45 cm  <b>1 x 90256</b> Spiegelrückwand 1 R / B 90 cm  <b>1 x 90135</b> Infrarot Repeater  <b>1 x 90482</b> Innenschubkästen hinter Auszügen 1 R / B 90 cm  <b>1 x 90170</b> CD/DVD-Einteilung B 90 cm  <b>1 x 90061</b> Wandbordbeleuchtung B 210 cm*  <b>1 x 90054</b> Wandbordbeleuchtung B 105 cm*                      Funkfernbedienung siehe Seite 111.</p>	<p>4490,- (VZ)</p> <p>142,- 203,- 201,- 98,- 98,- 210,- 124,- 143,- 292,- 175,-</p>	<p>4849,- (VZ)</p> <p>142,- 203,- 201,- 98,- 98,- 210,- 124,- 143,- 292,- 175,-</p>

**Vorschläge**

(preisgleich auch spiegelbildlich möglich = Best.-Nr. mit **G** ergänzen z. B. **43547/G**)

	Best.-Nr. / Maße Beschreibung	PG 1	PG 2
	<p><b>43160</b></p> <p>bestehend aus: 1 x 30667, 1 x 33778, 1 x 33785, 1 x 27690, 1 x 27563, 1 x 27138</p> <p>B 315,0, H 182,4, T 48,7 cm</p> <p><b>Gegen Aufpreis:</b>  <b>1 x 90489</b> 1er Set LED-Strahler *  <b>1 x 90495</b> 2er Set LED-Glaskantenbel. (Line) B 45 cm *  <b>1 x 90099</b> Spiegelrückwand 3 R / B 45 cm  <b>1 x 92300</b> Innenschubkästen hinter Auszügen 1 R / B 105 cm  <b>2 x 93928</b> CD/DVD-Einteilung B 52,5 cm (für B 105 cm)  <b>1 x 91195</b> TV-Halterung  <b>1 x 90135</b> Infrarot Repeater  <b>1 x 90062</b> Wandbordbeleuchtung B 225 cm *                      Funkfernbedienung siehe Seite 111.</p>	<p>3633,- (VZ)</p> <p>142,- 280,- 119,- 213,- à 115,- 497,- 210,- 306,-</p>	<p>3924,- (VZ)</p> <p>142,- 280,- 119,- 213,- 115,- 525,- 210,- 306,-</p>
	<p><b>43628</b> Vorschlag mit Regal H 215,7 cm 6 R</p> <p>bestehend aus: 1 x 27225, 1 x 27251, 1 x 29099, 1 x 27226, 3 x 60361, 1 x 30851, 2 x 60949, 14 x 60367</p> <p><b>43013</b> Vorschlag mit Regal H 250,9 cm 7 R (Abb.)</p> <p>bestehend aus: 1 x 27225, 1 x 27251, 1 x 29099, 1 x 27226, 3 x 60362, 1 x 60361, 2 x 60949, 17 x 60367</p> <p>B 146,7 x 329,6, T 48,7 cm</p> <p><b>Gegen Aufpreis:</b>  <b>1 x 90492</b> 4er Set LED-Strahler *  <b>2 x 91133</b> Spiegelrückwand 0,5 R / B 60 cm  <b>1 x 90483</b> Innenschubkästen hinter Auszügen 1 R / B 120 cm  <b>2 x 93929</b> CD/DVD-Einteilung B 60 cm (für B 120 cm)  <b>1 x 91195</b> TV-Halterung  <b>1 x 90135</b> Infrarot Repeater                      Funkfernbedienung siehe Seite 111.</p>	<p>5079,- (VZ)</p> <p>5273,- (VZ)</p> <p>327,- à 70,- 227,- à 122,- 497,- 210,-</p>	<p>5485,- (VZ)</p> <p>5695,- (VZ)</p> <p>327,- à 70,- 227,- à 122,- 525,- 210,-</p>
	<p><b>43489</b> H 215,7 cm 6 R</p> <p>bestehend aus: 3 x 60949, 4 x 60361, 13 x 60367, 1 x 31027</p> <p><b>43488</b> H 250,9 cm 7 R (Abb.)</p> <p>bestehend aus: 3 x 60949, 4 x 60362, 16 x 60367, 1 x 31027</p> <p>B 210,0, T 49,2 cm</p> <p><b>Gegen Aufpreis:</b>  <b>1 x 90490</b> 2er Set LED-Strahler *  <b>1 x 90080</b> Kabelkanal für Wangen                      Funkfernbedienung siehe Seite 111.</p>	<p>2268,-</p> <p>2501,-</p> <p>203,- 96,-</p>	<p>2415,-</p> <p>2643,-</p> <p>203,- 96,-</p>
	<p><b>43629</b> H 215,7 cm 6 R</p> <p>bestehend aus: 4 x 60361, 3 x 60388, 16 x 60369</p> <p><b>43162</b> H 250,9 cm 7 R (Abb.)</p> <p>bestehend aus: 4 x 60362, 3 x 60388, 19 x 60369</p> <p>B 101,6, T 26,4 cm</p>	<p>1636,-</p> <p>1862,-</p>	<p>1736,-</p> <p>1953,-</p>

Vorschläge

(preisgleich auch spiegelbildlich möglich = Best.-Nr. mit **G** ergänzen z. B. **43547/G**)

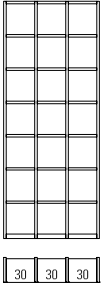
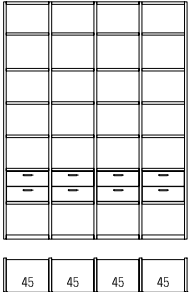
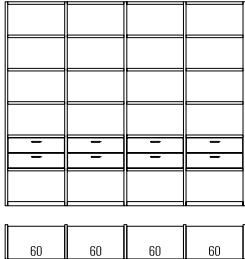
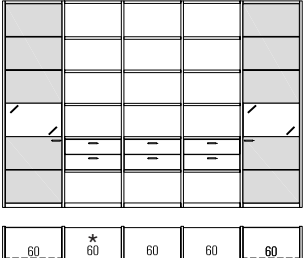
	Best.-Nr. / Maße Beschreibung	PG 1	PG 2
	<p><b>43630</b> H 215,7 cm 6 R</p> <p>bestehend aus: 4 x 60361, 3 x 60388, 18 x 60369</p> <p><b>43163</b> H 250,9 cm 7 R (Abb.)</p> <p>bestehend aus: 4 x 60362, 3 x 60388, 21 x 60369 B 101,6, T 26,4 cm</p>	<p>1743,-</p> <p>1964,-</p>	<p>1848,-</p> <p>2065,-</p>
	<p><b>43631</b> H 215,7 cm 6 R</p> <p>bestehend aus: 5 x 60364, 4 x 60398, 24 x 60380, 4 x 60412</p> <p><b>43174</b> H 250,9 cm 7 R (Abb.)</p> <p>bestehend aus: 5 x 60365, 4 x 60398, 28 x 60380, 4 x 60412 B 194,5, T 36,0 cm</p>	<p>3840,-</p> <p>4244,-</p>	<p>4148,-</p> <p>4583,-</p>
	<p><b>43479</b></p> <p>bestehend aus: 5 x 60364, 4 x 60399, 24 x 60381, 4 x 60413 B 254,5, H 215,7, T 36,0 cm</p>	<p>3751,- (VZ)</p>	<p>4051,- (VZ)</p>
	<p><b>43514</b> B 191,6 cm (mit 1 Regal*)</p> <p>bestehend aus: 1 x 27796W, 1 x 27797W, 4 x 60365, 1 x 60399, 6 x 60381, 1 x 60413</p> <p><b>43515</b> B 254,5 cm (mit 2 Regalen*)</p> <p>bestehend aus: 1 x 27796W, 1 x 27797W, 5 x 60365, 2 x 60399, 12 x 60381, 2 x 60413</p> <p><b>43516</b> B 317,4 cm (mit 3 Regalen*) (Abb.)</p> <p>bestehend aus: 1 x 27796W, 1 x 27797W, 6 x 60365, 3 x 60399, 18 x 60381, 3 x 60413 H 218,3, T 36,0 cm</p> <p><b>Gegen Aufpreis:</b>  <b>1 x 90490</b> 2er Set LED-Strahler *  <b>2 x 92464</b> Indirekte LED-Korpusbeleuchtung 1 R *  <b>2 x 90114</b> Spiegelrückwand 1 R / B 60 cm                      Funkfernbedienung siehe Seite 111.</p>	<p>3288,- (VZ)</p> <p>4221,- (VZ)</p> <p>5152,- (VZ)</p> <p>203,- à 245,- à 86,-</p>	<p>3551,- (VZ)</p> <p>4559,- (VZ)</p> <p>5564,- (VZ)</p> <p>203,- à 245,- à 86,-</p>

Vorschläge

(preisgleich auch spiegelbildlich möglich = Best.-Nr. mit **G** ergänzen z. B. **43547/G**)

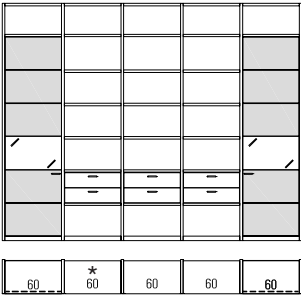
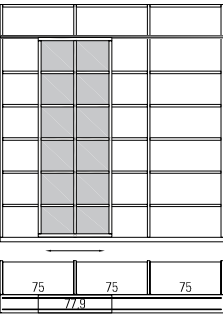
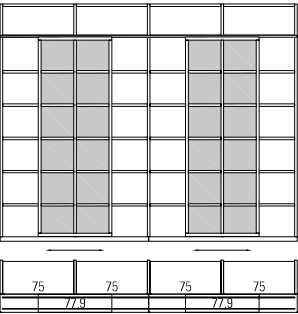
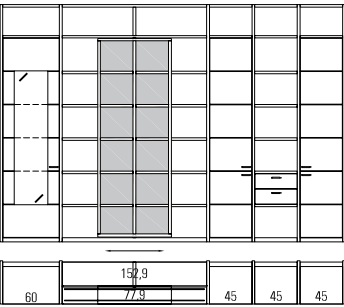
	Best.-Nr. / Maße Beschreibung	PG 1	PG 2
	<p><b>43020</b> B 191,6 cm (mit 1 Regal*) bestehend aus: 1 x 27796W, 1 x 27797W, 4 x 60365, 1 x 60399, 9 x 60381, 1 x 60413</p> <p><b>43411</b> B 254,5 cm (mit 2 Regalen*) bestehend aus: 5 x 60365, 1 x 27796W, 2 x 60399, 16 x 60381, 2 x 60413, 1 x 27797W</p> <p><b>43169</b> B 317,4 cm (mit 3 Regalen*) (Abb.) bestehend aus: 6 x 60365, 1 x 27796W, 1 x 27797W, 3 x 60399, 23 x 60381, 3 x 60413</p> <p>H 250,9, T 36,0 cm</p> <p><b>Gegen Aufpreis:</b>  <b>1 x 90490</b> 2er Set LED-Strahler *  <b>2 x 92464</b> Indirekte LED-Korpusbeleuchtung 1 R *  <b>2 x 90114</b> Spiegelrückwand 1 R / B 60 cm                      Funkfernbedienung siehe Seite 111.</p>	<p>3473,- (VZ)</p> <p>4472,- (VZ)</p> <p>5466,- (VZ)</p> <p>203,- à 245,- à 86,-</p>	<p>3751,- (VZ)</p> <p>4829,- (VZ)</p> <p>5903,- (VZ)</p> <p>203,- à 245,- à 86,-</p>
	<p><b>43401</b> bestehend aus: 4 x 60365, 24 x 60382, 1 x 76309 B 236,6, H 250,9, T 55,2 cm</p> <p><b>Gegen Aufpreis:</b>  <b>1 x 60414</b> Schubkasteneinsatz B 75,0 cm</p>	<p>4584,- (VZ)</p> <p>317,-</p>	<p>4876,- (VZ)</p> <p>342,-</p>
	<p><b>43402</b> bestehend aus: 5 x 60365, 32 x 60382, 2 x 76309 B 314,5, H 250,9, T 55,2 cm</p> <p><b>Gegen Aufpreis:</b>  <b>1 x 60414</b> Schubkasteneinsatz B 75,0 cm</p>	<p>7255,- (VZ)</p> <p>317,-</p>	<p>7674,- (VZ)</p> <p>342,-</p>
	<p><b>43403</b> bestehend aus: 6 x 30789, 1 x 27784, 1 x 30797, 12 x 60372, 2 x 30801, 1 x 60361, 1 x 30804, 1 x 76334, 1 x 27724, 1 x 30813, 9 x 30796, 1 x 60412, 1 x 27725</p> <p>B 365,3, H 250,9, T 45,6 cm</p> <p><b>Gegen Aufpreis:</b>  <b>1 x 90489</b> 1er Set LED-Strahler *  <b>1 x 90501</b> 3er Set LED-Glaskantenbel. (Line) B 60 cm*  <b>1 x 92470</b> Indirekte LED-Korpusbeleuchtung 4 R *  <b>1 x 90103</b> Spiegelrückwand 4 R / B 60 cm                      Weitere Schubkasteneinsätze siehe Seite 39                      Funkfernbedienung siehe Seite 111.</p>	<p>8681,- (VZ)</p> <p>142,- 399,- 443,- 163,-</p>	<p>9376,- (VZ)</p> <p>142,- 399,- 443,- 163,-</p>

## Vorschläge mit Füßen

(preisgleich auch spiegelbildlich möglich = Best.-Nr. mit **G** ergänzen z. B. **43547/G**)

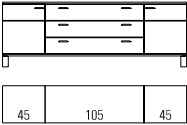
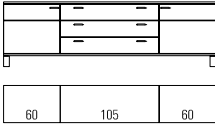
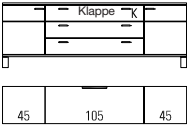
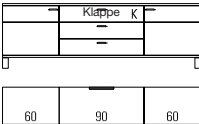
	Best.-Nr. / Maße Beschreibung	PG 1	PG 2
	<p><b>43632</b> B 195,0 (45/105/45), T 39,1 cm (Abb.)  <b>43633</b> B 210,0 (45/120/45), T 39,1 cm  <b>43634</b> B 225,0 (45/135/45), T 39,1 cm</p> <p><b>43635</b> B 195,0 (45/105/45), T 48,7 cm  <b>43636</b> B 210,0 (45/120/45), T 48,7 cm  <b>43637</b> B 225,0 (45/135/45), T 48,7 cm</p> <p><b>Sideboard 1,5 R</b>                  2 Türen,                  2 Einlegeböden,                  3 Schubkästen</p> <p>H 68,3 cm</p> <p><b>Gegen Aufpreis:</b>                  Schubkasteneinteilung siehe Seite 109.</p>	<p>2111,- 2181,- 2245,-</p> <p>2302,- 2368,- 2443,-</p>	<p>2280,- 2356,- 2425,-</p> <p>2486,- 2557,- 2638,-</p>
	<p><b>43638</b> B 225,0 (60/105/60), T 39,1 cm (Abb.)  <b>43639</b> B 240,0 (60/120/60), T 39,1 cm</p> <p><b>43640</b> B 225,0 (60/105/60), T 48,7 cm  <b>43641</b> B 240,0 (60/120/60), T 48,7 cm</p> <p><b>Sideboard 1,5 R</b>                  2 Türen,                  2 Einlegeböden,                  3 Schubkästen</p> <p>H 68,3 cm</p> <p><b>Gegen Aufpreis:</b>                  Schubkasteneinteilung siehe Seite 109.</p>	<p>2256,- 2326,-</p> <p>2447,- 2513,-</p>	<p>2436,- 2512,-</p> <p>2643,- 2714,-</p>
	<p><b>43642</b> B 195,0 (45/105/45), T 39,1 cm (Abb.)  <b>43643</b> B 210,0 (45/120/45), T 39,1 cm  <b>43644</b> B 225,0 (45/135/45), T 39,1 cm</p> <p><b>43645</b> B 195,0 (45/105/45), T 48,7 cm  <b>43646</b> B 210,0 (45/120/45), T 48,7 cm  <b>43647</b> B 225,0 (45/135/45), T 48,7 cm</p> <p><b>Sideboard 1,5 R</b>                  2 Türen,                  2 Einlegeböden,                  2 Schubkästen,                  1 Gerätenische mit Klappe</p> <p>H 68,3 cm</p> <p><b>Gegen Aufpreis:</b>  <b>1 x 90135</b> Infrarot Repeater                  Schubkasteneinteilung siehe Seite 109.</p>	<p>2288,- 2382,- 2472,-</p> <p>2383,- 2477,- 2566,-</p> <p>210,-</p>	<p>2471,- 2573,- 2669,-</p> <p>2573,- 2675,- 2771,-</p> <p>210,-</p>
 <p>Bei 43651, 43652, 43656 und 43657 2 Griffe je Klappe/Schubkastenfront.</p>	<p><b>43648</b> B 180,0 (60/60/60), T 39,1 cm  <b>43649</b> B 195,0 (60/75/60), T 39,1 cm  <b>43650</b> B 210,0 (60/90/60), T 39,1 cm (Abb.)  <b>43651</b> B 225,0 (60/105/60), T 39,1 cm  <b>43652</b> B 240,0 (60/120/60), T 39,1 cm</p> <p><b>43653</b> B 180,0 (60/60/60), T 48,7 cm  <b>43654</b> B 195,0 (60/75/60), T 48,7 cm  <b>43655</b> B 210,0 (60/90/60), T 48,7 cm  <b>43656</b> B 225,0 (60/105/60), T 48,7 cm  <b>43657</b> B 240,0 (60/120/60), T 48,7 cm</p> <p><b>Sideboard 1,5 R</b>                  2 Türen,                  2 Einlegeböden,                  2 Schubkästen,                  1 Gerätenische mit Klappe</p> <p>H 68,3 cm</p> <p><b>Gegen Aufpreis:</b>  <b>1 x 90135</b> Infrarot Repeater                  Schubkasteneinteilung siehe Seite 109.</p>	<p>2152,- 2237,- 2325,- 2433,- 2527,-</p> <p>2246,- 2332,- 2419,- 2528,- 2621,-</p> <p>210,-</p>	<p>2324,- 2416,- 2511,- 2628,- 2729,-</p> <p>2426,- 2518,- 2613,- 2730,- 2831,-</p> <p>210,-</p>

Vorschläge mit Füßen

(preisgleich auch spiegelbildlich möglich = Best.-Nr. mit **G** ergänzen z. B. **43547/G**)

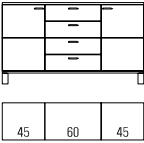
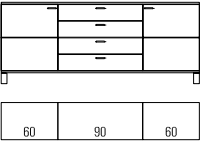
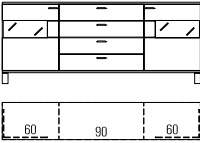
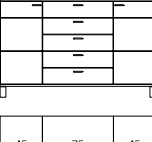
	Best.-Nr. / Maße Beschreibung	PG 1	PG 2
	<p><b>43658</b> B 135,0 (45/45/45), T 39,1 cm  <b>43659</b> B 150,0 (45/60/45), T 39,1 cm (Abb.)  <b>43660</b> B 165,0 (45/75/45), T 39,1 cm  <b>43661</b> B 180,0 (45/90/45), T 39,1 cm</p> <p><b>43662</b> B 135,0 (45/45/45), T 48,7 cm  <b>43663</b> B 150,0 (45/60/45), T 48,7 cm  <b>43664</b> B 165,0 (45/75/45), T 48,7 cm  <b>43665</b> B 180,0 (45/90/45), T 48,7 cm</p> <p><b>Sideboard 2 R</b>                  2 Türen,                  2 Einlegeböden,                  4 Schubkästen                  H 85,9 cm</p> <p><b>Gegen Aufpreis:</b>                  Schubkasteneinteilung siehe Seite 109.</p>	<p>1920,- 2073,- 2005,- 2166,- 2086,- 2253,- 2171,- 2345,-</p> <p>2085,- 2252,- 2173,- 2346,- 2258,- 2438,- 2345,- 2533,-</p>	
	<p><b>43666</b> B 180,0 (60/60/60), T 39,1 cm  <b>43667</b> B 195,0 (60/75/60), T 39,1 cm  <b>43668</b> B 210,0 (60/90/60), T 39,1 cm (Abb.)</p> <p><b>43669</b> B 180,0 (60/60/60), T 48,7 cm  <b>43670</b> B 195,0 (60/75/60), T 48,7 cm  <b>43671</b> B 210,0 (60/90/60), T 48,7 cm</p> <p><b>Sideboard 2 R</b>                  2 Türen,                  2 Einlegeböden,                  4 Schubkästen                  H 85,9 cm</p> <p><b>Gegen Aufpreis:</b>                  Schubkasteneinteilung siehe Seite 109.</p>	<p>2150,- 2322,- 2231,- 2409,- 2316,- 2501,-</p> <p>2313,- 2498,- 2398,- 2590,- 2486,- 2685,-</p>	
	<p><b>43612</b> B 180,0 (60/60/60), T 39,1 cm  <b>43613</b> B 195,0 (60/75/60), T 39,1 cm  <b>43614</b> B 210,0 (60/90/60), T 39,1 cm (Abb.)</p> <p><b>43615</b> B 180,0 (60/60/60), T 48,7 cm  <b>43616</b> B 195,0 (60/75/60), T 48,7 cm  <b>43617</b> B 210,0 (60/90/60), T 48,7 cm</p> <p><b>Sideboard 2 R</b>                  2 Türen mit Glasausschnitt 0,5R,                  4 Böden (nicht verstellbar),                  4 Schubkästen                  H 85,9 cm</p> <p><b>Gegen Aufpreis:</b>  <b>1 x 90490</b> 2er Set LED-Strahler *  <b>2 x 91133</b> Spiegelrückwand 0,5 R / B 60 cm                  Schubkasteneinteilung siehe Seite 109.                  Funkfernbedienung siehe Seite 111.</p>	<p>2468,- 2665,- 2549,- 2752,- 2634,- 2845,-</p> <p>2635,- 2846,- 2720,- 2938,- 2808,- 3032,-</p> <p>203,- à 70,-</p> <p>203,- à 70,-</p>	
	<p><b>43672</b> B 135,0 (45/45/45), T 39,1 cm  <b>43673</b> B 150,0 (45/60/45), T 39,1 cm  <b>43674</b> B 165,0 (45/75/45), T 39,1 cm (Abb.)  <b>43675</b> B 180,0 (45/90/45), T 39,1 cm</p> <p><b>43676</b> B 135,0 (45/45/45), T 48,7 cm  <b>43677</b> B 150,0 (45/60/45), T 48,7 cm  <b>43678</b> B 165,0 (45/75/45), T 48,7 cm  <b>43679</b> B 180,0 (45/90/45), T 48,7 cm</p> <p><b>Sideboard 2,5 R</b>                  2 Türen,                  4 Einlegeböden,                  5 Schubkästen                  H 103,5 cm</p> <p><b>Gegen Aufpreis:</b>                  Schubkasteneinteilung siehe Seite 109.</p>	<p>2126,- 2296,- 2209,- 2386,- 2290,- 2473,- 2377,- 2568,-</p> <p>2295,- 2479,- 2383,- 2574,- 2475,- 2673,- 2644,- 2855,-</p>	

Vorschläge mit Füßen

(preisgleich auch spiegelbildlich möglich = Best.-Nr. mit **G** ergänzen z. B. **43547/G**)

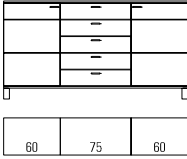
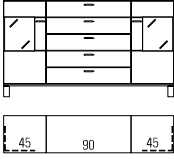
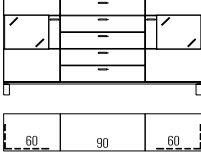
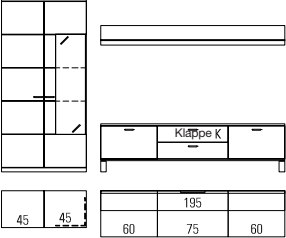
	Best.-Nr. / Maße Beschreibung	PG 1	PG 2
	<p><b>43680</b> B 165,0 (60/45/60), T 39,1 cm  <b>43681</b> B 180,0 (60/60/60), T 39,1 cm  <b>43682</b> B 195,0 (60/75/60), T 39,1 cm (Abb.)  <b>43683</b> B 210,0 (60/90/60), T 39,1 cm</p> <p><b>43684</b> B 165,0 (60/45/60), T 48,7 cm  <b>43685</b> B 180,0 (60/60/60), T 48,7 cm  <b>43686</b> B 195,0 (60/75/60), T 48,7 cm  <b>43687</b> B 210,0 (60/90/60), T 48,7 cm</p> <p><b>Sideboard 2,5 R</b>                  2 Türen,                  4 Einlegeböden,                  5 Schubkästen                  H 103,5 cm</p> <p><b>Gegen Aufpreis:</b>                  Schubkasteneinteilung siehe Seite 109.</p>	<p>2271,- 2452,- 2354,- 2542,- 2435,- 2630,- 2522,- 2724,-</p> <p>2445,- 2640,- 2532,- 2735,- 2624,- 2834,- 2793,- 3016,-</p>	
	<p><b>43688</b> B 150,0 (45/60/45), T 39,1 cm  <b>43689</b> B 165,0 (45/75/45), T 39,1 cm  <b>43690</b> B 180,0 (45/90/45), T 39,1 cm (Abb.)</p> <p><b>43691</b> B 150,0 (45/60/45), T 48,7 cm  <b>43692</b> B 165,0 (45/75/45), T 48,7 cm  <b>43693</b> B 180,0 (45/90/45), T 48,7 cm</p> <p><b>Sideboard 2,5 R</b>                  2 Türen mit Glasausschnitt 1R,                  4 Böden (nicht verstellbar),                  5 Schubkästen                  H 103,5 cm</p> <p><b>Gegen Aufpreis:</b>  <b>1 x 90490</b> 2er Set LED-Strahler*  <b>2 x 90113</b> Spiegelrückwand 1 R / B 45 cm                  Schubkasteneinteilung siehe Seite 109.                  Funkfernbedienung siehe Seite 111.</p>	<p>2561,- 2766,- 2642,- 2853,- 2729,- 2948,-</p> <p>2743,- 2963,- 2835,- 3062,- 3004,- 3245,-</p> <p>203,- à 79,-</p> <p>203,- à 79,-</p>	
	<p><b>43694</b> B 180,0 (60/60/60), T 39,1 cm  <b>43695</b> B 195,0 (60/75/60), T 39,1 cm  <b>43696</b> B 210,0 (60/90/60), T 39,1 cm (Abb.)</p> <p><b>43697</b> B 180,0 (60/60/60), T 48,7 cm  <b>43698</b> B 195,0 (60/75/60), T 48,7 cm  <b>43699</b> B 210,0 (60/90/60), T 48,7 cm</p> <p><b>Sideboard 2,5 R</b>                  2 Türen mit Glasausschnitt 1R,                  4 Böden (nicht verstellbar),                  5 Schubkästen                  H 103,5 cm</p> <p><b>Gegen Aufpreis:</b>  <b>1 x 90490</b> 2er Set LED-Strahler*  <b>2 x 90114</b> Spiegelrückwand 1 R / B 60 cm                  Schubkasteneinteilung siehe Seite 109.                  Funkfernbedienung siehe Seite 111.</p>	<p>2710,- 2927,- 2791,- 3014,- 2879,- 3109,-</p> <p>2897,- 3129,- 2989,- 3228,- 3158,- 3410,-</p> <p>203,- à 86,-</p> <p>203,- à 86,-</p>	
	<p><b>43702</b>                  bestehend aus:                  1 x 27562, 1 x 27699, 2 x 33775, 1 x 33806, 1 x 94901, 1 x 27136                  B 300,0, H 182,4, T 48,7 cm</p> <p><b>Gegen Aufpreis:</b>  <b>1 x 90489</b> 1er Set LED-Strahler*  <b>1 x 90495</b> 2er Set LED-Glaskantenbel. (Line) B 45 cm*  <b>1 x 90099</b> Spiegelrückwand 3 R / B 45 cm  <b>2 x 90480</b> Innenschubkästen hinter Auszügen 1 R / B 60 cm  <b>2 x 90168</b> CD/DVD-Einteilung B 60 cm  <b>1 x 90135</b> Infrarot Repeater  <b>1 x 91195</b> TV-Halterung  <b>1 x 90060</b> Wandbordbeleuchtung B 195 cm*                  Funkfernbedienung siehe Seite 111.</p>	<p>3907,- (VZ)</p> <p>142,- 180,- 119,- à 98,- à 122,- 210,- 497,- 273,-</p> <p>142,- 280,- 119,- à 98,- à 122,- 210,- 525,- 273,-</p>	

Vorschläge mit Füßen

(preisgleich auch spiegelbildlich möglich = Best.-Nr. mit G ergänzen z. B. 43547/G)

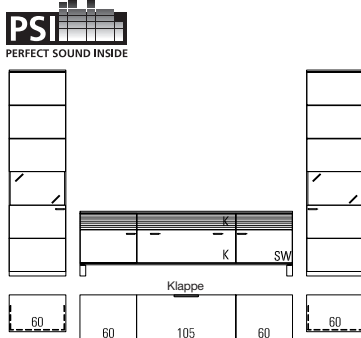
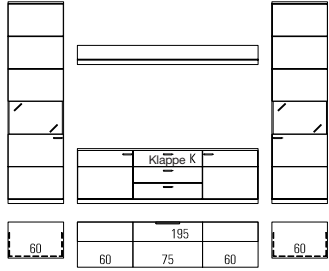
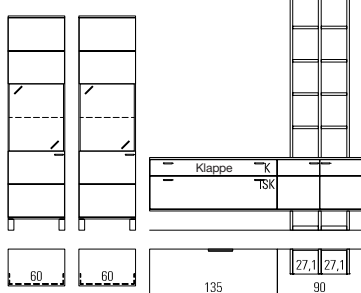
	Best.-Nr. / Maße Beschreibung	PG 1	PG 2
	<p><b>43704</b></p> <p>bestehend aus: 1 x 82608, 1 x 27193, 1 x 32969, 1 x 27198, 1 x 94903, 2 x 75071, 1 x 27132</p> <p>B 330,0, H 217,6, T 48,7 cm</p> <p><b>Gegen Aufpreis:</b>  <b>3 x 90489</b> 1er Set LED-Strahler*  <b>1 x 90450</b> Spiegelrückwand 3 R / B 60 cm  <b>2 x 90113</b> Spiegelrückwand 1 R / B 45 cm  <b>1 x 90056</b> Wandbordbeleuchtung B 135 cm*  <b>1 x 91195</b> TV-Halterung  <b>1 x 90135</b> Infrarot Repeater                      Funkfernbedienung siehe Seite 111.</p>	<p>5558,- (VZ)</p> <p>à 142,- 140,- à 79,- 208,- 497,- 210,-</p>	<p>6003,- (VZ)</p> <p>à 142,- 140,- à 79,- 208,- 525,- 210,-</p>
	<p><b>43701</b></p> <p>bestehend aus: 1 x 27828, 1 x 29064, 1 x 29080, 1x 29069, 1 x 94903, 1 x 27829</p> <p>B 375,0, H 217,6, T 48,7 cm</p> <p><b>Gegen Aufpreis:</b>  <b>2 x 90489</b> 1er Set LED-Strahler*  <b>2 x 90114</b> Spiegelrückwand 1 R / B 60 cm  <b>1 x 91195</b> TV-Halterung  <b>1 x 92134</b> Infrarot Repeater (1 Empfänger / 2 Sender)                      Funkfernbedienung siehe Seite 111.</p>	<p>5144,- (VZ)</p> <p>à 142,- à 86,- 497,- 257,-</p>	<p>5568,- (VZ)</p> <p>à 142,- à 86,- 525,- 257,-</p>
	<p><b>43700</b></p> <p>bestehend aus: 1 x 27828, 1 x 43654, 1 x 27829, 1 x 27136</p> <p>B 345,0, H 217,6, T 48,7 cm</p> <p><b>Gegen Aufpreis:</b>  <b>2 x 90489</b> 1er Set LED-Strahler*  <b>2 x 90114</b> Spiegelrückwand 1 R / B 60 cm  <b>1 x 91195</b> TV-Halterung  <b>1 x 90135</b> Infrarot Repeater  <b>1 x 90060</b> Wandbordbeleuchtung B 195 cm*                      Schubkasteneinteilung siehe Seite 109.                      Funkfernbedienung siehe Seite 111.</p>	<p>4603,- (VZ)</p> <p>à 142,- à 86,- 497,- 210,- 273,-</p>	<p>4971,- (VZ)</p> <p>à 142,- à 86,- 525,- 210,- 273,-</p>
	<p><b>43703</b></p> <p>bestehend aus: 2 x 27836, 2 x 94892, 1x 43158</p> <p>B 375,0, H 250,9, T 48,7 cm</p> <p><b>Gegen Aufpreis:</b>  <b>2 x 90489</b> 1er Set LED-Strahler*  <b>2 x 90499</b> 1er Set LED-Glaskantenbel. (Line) B 60 cm*  <b>2 x 90097</b> Spiegelrückwand 2 R / B 60 cm  <b>2 x 93930</b> CD/DVD-Einteilung B 67,5 cm (für B 135 cm)  <b>1 x 91195</b> TV-Halterung  <b>1 x 90135</b> Infrarot Repeater                      Funkfernbedienung siehe Seite 111.</p>	<p>5564,- (VZ)</p> <p>à 142,- à 210,- à 110,- à 126,- 497,- 210,-</p>	<p>5980,- (VZ)</p> <p>à 142,- à 210,- à 110,- à 126,- 525,- 210,-</p>

Vorschläge mit Füßen und Sockelgleitern

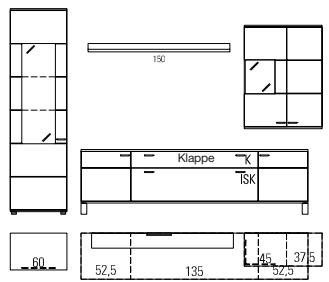
	<p><b>43611</b></p> <p>bestehend aus: 1 x 27776, 1 x 92804, 1 x 77901, 1 x 33863, 1 x 77902, 1 x 94904, 1 x 14928, 1 x 75050, 1 x 75196</p> <p>B 330,0, H 217,5, T 48,7 cm</p> <p><b>Gegen Aufpreis:</b>  <b>2 x 90489</b> 1er Set LED-Strahler*  <b>1 x 90500</b> 2er Set LED-Glaskantenbel. (Line) B 60 cm*  <b>1 x 90450</b> Spiegelrückwand 3 R / B 60 cm  <b>1 x 90113</b> Spiegelrückwand 1 R / B 45 cm  <b>2 x 93930</b> CD/DVD-Einteilung B 67,5 cm (für B 135 cm)  <b>1 x 91195</b> TV-Halterung  <b>1 x 90135</b> Infrarot Repeater  <b>1 x 94846</b> 2er Set magnetischer Buchhalter  <b>1 x 94857</b> Wandmontageplatte für Metallwandbord B 150 cm                      Funkfernbedienung siehe Seite 111.</p>	<p>5112,- (VZ)</p> <p>à 142,- 308,- 140,- 79,- à 126,- 497,- 210,- 76,- 58,-</p>	<p>5502,- (VZ)</p> <p>à 142,- 308,- 140,- 79,- à 126,- 525,- 210,- 76,- 58,-</p>
---	---	--	--





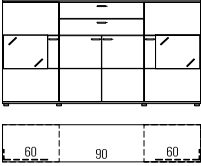
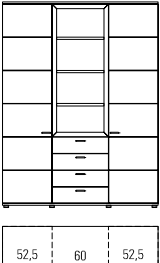
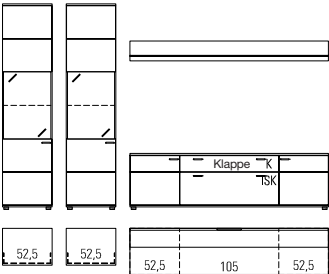
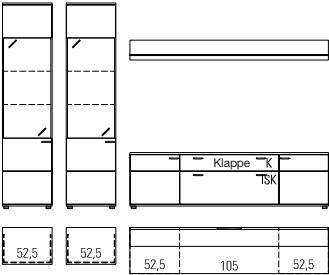

Vorschläge mit Sockelgleitern

(preisgleich auch spiegelbildlich möglich = Best.-Nr. mit **G** ergänzen z. B. **43547/G**)

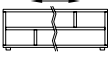
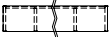
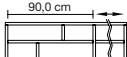
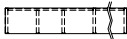

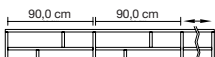
	Best.-Nr. / Maße Beschreibung	PG 1	PG 2
	<p><b>43562</b> B 195,0 (60/75/60), T 39,1 cm  <b>43563</b> B 210,0 (60/90/60), T 39,1 cm (Abb.)</p> <p><b>43564</b> B 195,0 (60/75/60), T 48,7 cm  <b>43565</b> B 210,0 (60/90/60), T 48,7 cm</p> <p><b>Highboard 3 R</b>                  2 Türen mit Glasausschnitt 1R,                  4 Böden (nicht verstellbar),                  2 Türen,                  1 Einlegeboden,                  2 Schubkästen                  H 111,9 cm</p> <p><b>Gegen Aufpreis:</b>  <b>1 x 90490</b> 2er Set LED-Strahler *  <b>2 x 90114</b> Spiegelrückwand 1 R / B 60 cm                  Schubkasteneinteilung siehe Seite 109.                  Funkfernbedienung siehe Seite 111.</p>	<p>2681,- 2769,-</p> <p>2853,- 2953,-</p> <p>à 203,- à 86,-</p>	<p>2859,- 2955,-</p> <p>3061,- 3166,-</p> <p>à 203,- à 86,-</p>
	<p><b>43560</b> B 165,0 (52,5/60/52,5), T 39,1 cm (Abb.)  <b>43561</b> B 165,0 (52,5/60/52,5), T 48,7 cm</p> <p><b>Stauraum 6 R</b>                  2 Türen,                  10 Einlegeböden,                  4 Schubkästen,                  3 Böden (nicht verstellbar)                  H 217,5 cm</p> <p><b>Gegen Aufpreis:</b>  <b>2 x 8059</b> LED-Holzbodenbeleuchtung B 60 cm *                  Schubkasteneinteilung siehe Seite 109.                  Funkfernbedienung siehe Seite 111.</p>	<p>3146,- 3411,-</p> <p>à 145,-</p>	<p>3369,- 3660,-</p> <p>à 145,-</p>
	<p><b>43610</b>                  bestehend aus:                  2 x 89407, 2 x 93257, 1 x 77901, 1 x 33861, 1 x 77902,                  1 x 92814, 1 x 27137                  B 345,0, H 217,5, T 48,7 cm</p> <p><b>Gegen Aufpreis:</b>  <b>2 x 90489</b> 1er Set LED-Strahler *  <b>2 x 93013</b> 1er-Set LED-Glaskantenbel. (Line) B 52,5 cm *  <b>2 x 94033</b> Spiegelrückwand 2 R / B 52,5 cm  <b>2 x 93928</b> CD/DVD-Einteilung B 52,5 cm (für B 105 cm)  <b>1 x 91195</b> TV-Halterung  <b>1 x 90135</b> Infrarot Repeater  <b>1 x 90061</b> Wandbordbeleuchtung B 210 cm *                  Funkfernbedienung siehe Seite 111.</p>	<p>4902,- (VZ)</p> <p>à 142,- à 205,- à 105,- à 115,- 497,- 210,- 292,-</p>	<p>5255,- (VZ)</p> <p>à 142,- à 205,- à 105,- à 115,- 525,- 210,- 292,-</p>
	<p><b>43566</b>                  bestehend aus:                  2 x 89419, 2 x 93257, 1 x 77901, 1 x 33861, 1 x 77902, 1 x 92814,                  1 x 27137                  B 345,0, H 217,5, T 48,7 cm</p> <p><b>Gegen Aufpreis:</b>  <b>2 x 90489</b> 1er Set LED-Strahler *  <b>2 x 94035</b> Spiegelrückwand 3 R / B 52,5 cm  <b>2 x 93928</b> CD/DVD-Einteilung B 52,5 cm (für B 105 cm)  <b>1 x 92300</b> Innenschubkästen hinter Auszügen 1 R / B 105 cm  <b>1 x 91195</b> TV-Halterung  <b>1 x 90135</b> Infrarot Repeater  <b>1 x 90061</b> Wandbordbeleuchtung B 210 cm *                  Funkfernbedienung siehe Seite 111.</p>	<p>5078,- (VZ)</p> <p>à 142,- à 128,- à 115,- 213,- 497,- 210,- 292,-</p>	<p>5445,- (VZ)</p> <p>à 142,- à 128,- à 115,- 213,- 525,- 210,- 292,-</p>

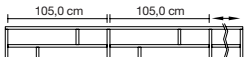
Vorschläge mit Sockelgleitern



Regale mit Sichtrücken (variable Breiten, entsprechend Polsterrücken oder Lehnen)

	Best.-Nr. / Maße Beschreibung	PG 1	PG 2
 	<p><b>61965</b> H 42,9, T 27,2 cm  <b>61966</b> H 51,7, T 27,2 cm  <b>61967</b> H 60,5, T 27,2 cm</p> <p><b>61968</b> H 42,9, T 36,8 cm  <b>61969</b> H 51,7, T 36,8 cm  <b>61970</b> H 60,5, T 36,8 cm</p>	<p>763,- 777,- 793,-</p> <p>821,- 838,- 851,-</p>	<p>828,- 840,- 861,-</p> <p>886,- 903,- 921,-</p>
	<p>Bitte die gewünschte Breite angeben.</p> <p>Gesamtbreite: mind. 80,0, max. 125,0 cm</p> <p>Nutzbare Innenmaße: H 16,3/20,7/25,1, T 24,9/34,5 cm</p>		
 	<p><b>77364</b> H 42,9, T 27,2 cm  <b>77365</b> H 51,7, T 27,2 cm  <b>77366</b> H 60,5, T 27,2 cm</p> <p><b>77367</b> H 42,9, T 36,8 cm  <b>77368</b> H 51,7, T 36,8 cm  <b>77369</b> H 60,5, T 36,8 cm</p>	<p>975,- 996,- 1017,-</p> <p>1045,- 1068,- 1092,-</p>	<p>1052,- 1073,- 1096,-</p> <p>1129,- 1155,- 1178,-</p>
	<p>Bitte die gewünschte Breite angeben.</p> <p>Gesamtbreite: mind. 125,0, max. 155,0 cm</p> <p>Nutzbare Innenmaße: H 16,3/20,7/25,1, T 24,9/34,5 cm</p>		
 	<p><b>61971</b> H 42,9, T 27,2 cm  <b>61972</b> H 51,7, T 27,2 cm  <b>61973</b> H 60,5, T 27,2 cm</p> <p><b>61974</b> H 42,9, T 36,8 cm  <b>61975</b> H 51,7, T 36,8 cm  <b>61976</b> H 60,5, T 36,8 cm</p>	<p>1337,- 1362,- 1393,-</p> <p>1432,- 1463,- 1491,-</p>	<p>1442,- 1474,- 1502,-</p> <p>1549,- 1577,- 1612,-</p>
	<p>Bitte die gewünschte Breite angeben.</p> <p>Gesamtbreite: mind. 155,0, max. 220,0 cm</p> <p>Nutzbare Innenmaße: H 16,3/20,7/25,1, T 24,9/34,5 cm</p>		
 	<p><b>61977</b> H 42,9, T 27,2 cm  <b>61978</b> H 51,7, T 27,2 cm  <b>61979</b> H 60,5, T 27,2 cm</p> <p><b>61980</b> H 42,9, T 36,8 cm  <b>61981</b> H 51,7, T 36,8 cm  <b>61982</b> H 60,5, T 36,8 cm</p>	<p>1558,- 1589,- 1619,-</p> <p>1670,- 1705,- 1738,-</p>	<p>1677,- 1712,- 1745,-</p> <p>1803,- 1845,- 1883,-</p>
	<p>Bitte die gewünschte Breite angeben.</p> <p>Gesamtbreite: mind. 220,0, max. 250,0 cm</p> <p>Nutzbare Innenmaße: H 16,3/20,7/25,1, T 24,9/34,5 cm</p>		
 	<p><b>61983</b> H 42,9, T 27,2 cm  <b>61984</b> H 51,7, T 27,2 cm  <b>61985</b> H 60,5, T 27,2 cm</p> <p><b>61986</b> H 42,9, T 36,8 cm  <b>61987</b> H 51,7, T 36,8 cm  <b>61988</b> H 60,5, T 36,8 cm</p>	<p>1633,- 1663,- 1703,-</p> <p>1757,- 1789,- 1822,-</p>	<p>1766,- 1801,- 1836,-</p> <p>1892,- 1932,- 1967,-</p>
	<p>Bitte die gewünschte Breite angeben.</p> <p>Gesamtbreite: mind. 250,0, max. 270,0 cm</p> <p>Nutzbare Innenmaße: H 16,3/20,7/25,1, T 24,9/34,5 cm</p>		

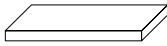
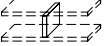
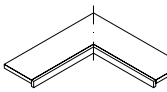
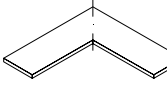
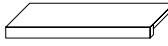
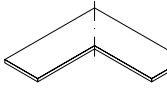
Wangen, Tiefe 26,4 cm

Best.-Nr. / Maße Beschreibung	PG 1	PG 2	Best.-Nr. / Maße Beschreibung	PG 1	PG 2									
 <p><b>30851</b> H 145,3 cm 4 R  <b>30852</b> H 180,5 cm 5 R  <b>60361</b> H 215,7 cm 6 R  <b>60362</b> H 250,9 cm 7 R  <b>60363</b> H 260,0 cm  <b>60338</b> H min. 30,0                  bis max. 190,0 cm                  (Preis pro angefangene 10,0 cm,                  inkl. Kopfkante)  <b>61008</b> H bis max. 427,7 cm                  (Wunschmaß bitte angeben. Überlange                  Wangen werden grundsätzlich auf der                  Höhe 215,7 cm geteilt.)</p> <p><b>Wangen inkl. Höhenversteller</b>                  St. 2,9, T 26,4 cm</p> <ul style="list-style-type: none"> <li>– Bohrungen im Modellraster.</li> <li>– Außen- und Mittelwangen werden kommissionsorientiert gebohrt.</li> <li>– Bauseitige Wandbefestigung zwingend erforderlich.</li> </ul> <p>Raumteilerausführung siehe Seite 115.                  Fertigung als Aufsatzwange, nicht bodenstehende Wange oder Wangenlösung im Überbau gegen Berechnung siehe Seite 115.</p> <p><b>Gegen Aufpreis:</b>  <b>1 x 90079</b> Höhenkürzung  <b>1 x 93563</b> Kopfkante                  Wangen bis 190,0 cm inkl. Kopfkante (ohne Aufpreis)</p>	128,-	140,-	 <p><b>Zwischenbauböden**</b>  <b>60367</b> B 27,1 cm  <b>60369</b> B 30,0 cm  <b>60450</b> B 37,5 cm  <b>60370</b> B 45,0 cm  <b>30365</b> B 52,5 cm  <b>60371</b> B 60,0 cm  <b>60372</b> B 75,0 cm  <b>60373</b> B 90,0 cm  <b>32279</b> B 105,0 cm  <b>30024</b> B 120,0 cm  <b>60375</b> B mind. 120,0, max. 200,0 cm                  (Preis pro angefangene 10,0 cm)                  St. 2,6, T 26,4 cm (inkl. 1,5 cm Bodenrücksprung)</p>	54,-	56,-									
	355,-	380,-		 <p><b>Abdeckblätter (massiv)</b>                  Abdeckblatt nur in Verbindung mit Wangenboden möglich.  <b>60601</b> B 27,1 cm  <b>60603</b> B 30,0 cm  <b>60604</b> B 37,5 cm  <b>60606</b> B 45,0 cm  <b>30367</b> B 52,5 cm  <b>60607</b> B 60,0 cm  <b>60608</b> B 75,0 cm  <b>60609</b> B 90,0 cm  <b>30063</b> B 105,0 cm  <b>30064</b> B 120,0 cm  <b>61009</b> B mind. 120,0, max. 240,0 cm                  (Preis pro angefangene 10,0 cm)                  St. 1,9, T 26,7 cm</p>	61,-	63,-								
 <p><b>Zwischenbauwangen</b>  <b>30745</b> H 15,0 cm, 0,5 R  <b>60056</b> H 32,6 cm, 1 R  <b>61021</b> H 50,2 cm, 1,5 R  <b>60057</b> H 67,8 cm, 2 R  <b>32146</b> vom Standard abweichende Einbauposition                  St. 2,9, T 26,4 cm (inkl. 1,5 cm Bodenrücksprung)                  Bei Verwendung mit Zwischenbauböden &lt; 90 cm nur mittiger Einbau möglich!                  Bei Verwendung mit Zwischenbauböden &gt; 90 cm mittiger und versetzter Einbau möglich.                  Bei versetztem Einbau wird die Zwischenbauwange 30 cm nach innen eingerückt!</p>	63,-	68,-	 <p><b>60459</b>  <b>Eck-Sockelboden</b>                  B 77,1 x 77,1 cm,                  St. inkl. Sockelleiste 4,5 cm  <b>T 26,4 cm</b> (inkl. 1,5 cm Bodenrücksprung)</p>	196,-	203,-									
	70,-	79,-		 <p><b>60457</b>  <b>Eckboden</b> (Beschläge sichtbar)                  B 77,1 x 77,1, St. 2,6, T 26,4 cm (inkl. 1,5 cm Bodenrücksprung)  <b>60461</b>  <b>Eckleiste</b> bis H 260,0 cm                  1 x pro Ecke erforderlich</p>	170,-	177,-								
 <p><b>Sockelböden</b>  <b>60949</b> B 27,1 cm  <b>60388</b> B 30,0 cm  <b>60454</b> B 37,5 cm  <b>60389</b> B 45,0 cm  <b>30366</b> B 52,5 cm  <b>60390</b> B 60,0 cm  <b>60391</b> B 75,0 cm  <b>60392</b> B 90,0 cm  <b>32285</b> B 105,0 cm  <b>32286</b> B 120,0 cm  <b>30854</b> B mind. 120,0, max. 200,0 cm                  (Preis pro angefangene 10,0 cm)                  St. inkl. Sockelleiste 4,5,                  T 26,4 cm (inkl. 1,5 cm Bodenrücksprung)</p>	63,-	65,-	 <p><b>61103</b>  <b>Eck-Abdeckblatt (massiv)</b>                  B 77,1 x 77,1, St. 1,9, T 26,7 cm</p>	175,-	184,-									
	63,-	65,-		<p>70,-</p>	79,-	86,-	91,-	96,-	98,-	103,-	105,-	110,-	114,-	119,-

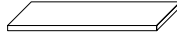
**Wangen, Tiefe 36,0 cm**

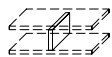
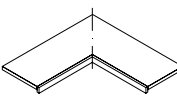
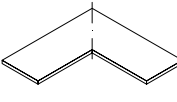
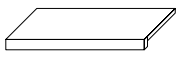
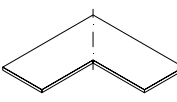

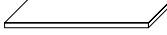
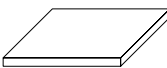
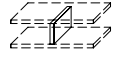
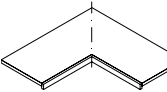
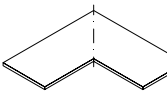
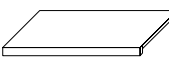
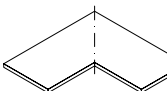

Best.-Nr. / Maße Beschreibung	PG 1	PG 2	Best.-Nr. / Maße Beschreibung	PG 1	PG 2
 <p>Raumteilerausführung siehe Seite 115.                      Fertigung als Aufsatzwange, nicht bodenstehende Wange oder Wangenlösung im Überbau gegen Berechnung siehe Seite 115.  <b>Gegen Aufpreis:</b>                      1 x 90079 Höhenkürzung                      1 x 93563 Kopfkante                      Wangen bis 190,0 cm inkl. Kopfkante (ohne Aufpreis)</p>			 <p><b>Zwischenbauböden**</b></p> <p>60376 B 27,1 cm                      60378 B 30,0 cm                      60379 B 37,5 cm                      60380 B 45,0 cm                      30548 B 52,5 cm                      60381 B 60,0 cm                      60382 B 75,0 cm                      60383 B 90,0 cm                      32306 B 105,0 cm                      61067 B 120,0 cm                      60385 B mind. 120,0, max. 200,0 cm (Preis pro angefangene 10,0 cm)                      St. 2,6, T 36,0 cm (inkl. 1,5 cm Bodenrücksprung)</p>		
	<p>30857 H 145,3 cm 4 R                      30858 H 180,5 cm 5 R                      60364 H 215,7 cm 6 R                      60365 H 250,9 cm 7 R                      60366 H 260,0 cm                      60339 H min. 30,0                      bis max. 190,0 cm                      (Preis pro angefangene 10,0 cm, inkl. Kopfkante)                      61016 H bis max. 427,7 cm                      (Wunschmaß bitte angeben. Überlange Wangen werden grundsätzlich auf der Höhe 215,7 cm geteilt.)</p> <p><b>Wangen inkl. Höhenversteller</b>                      St. 2,9, T 36,0 cm</p> <ul style="list-style-type: none"> <li>– Bohrungen im Modellraster.</li> <li>– Außen- und Mittelwangen werden kommissionsorientiert gebohrt.</li> <li>– Bauseitige Wandbefestigung zwingend erforderlich.</li> </ul>	152,- 175,- 175,- 203,- 257,- 12,-	163,- 194,- 194,- 212,- 271,- 19,-		58,- 58,- 61,- 65,- 68,- 77,- 89,- 93,- 105,- 114,- 12,-
			 <p><b>Abdeckblätter (massiv)</b></p> <p>Abdeckblatt nur in Verbindung mit Wangenboden möglich.</p> <p>60610 B 27,1 cm                      60612 B 30,0 cm                      60613 B 37,5 cm                      60615 B 45,0 cm                      30886 B 52,5 cm                      60616 B 60,0 cm                      60617 B 75,0 cm                      60618 B 90,0 cm                      30075 B 105,0 cm                      30076 B 120,0 cm                      61010 B mind. 120,0, max. 240,0 cm                      (Preis pro angefangene 10,0 cm)                      St. 1,9, T 36,3 cm</p>	68,- 68,- 70,- 79,- 86,- 89,- 96,- 105,- 114,- 124,- 19,-	70,- 70,- 79,- 86,- 93,- 93,- 98,- 107,- 119,- 126,- 19,-
 <p><b>Zwischenbauwangen</b></p> <p>30750 H 15,0 cm, 0,5 R                      60058 H 32,6 cm, 1 R                      61022 H 50,2 cm, 1,5 R                      60059 H 67,8 cm, 2 R                      32146 vom Standard abweichende Einbauposition</p> <p>St. 2,9, T 36,0 cm (inkl. 1,5 cm Bodenrücksprung)</p> <p>Bei Verwendung mit Zwischenbauböden &lt; 90 cm nur mittiger Einbau möglich!                      Bei Verwendung mit Zwischenbauböden &gt; 90 cm mittiger und versetzter Einbau möglich.                      Bei versetztem Einbau wird die Zwischenbauwange 30 cm nach innen eingerückt!</p>	68,- 79,- 89,- 96,- 26,-	77,- 86,- 93,- 103,- 26,-	 <p>60460  <b>Eck-Sockelboden</b>                      B 77,1 x 77,1 cm,                      St. inkl. Sockelleiste 4,5 cm</p> <p><b>T 36,0 cm</b> (inkl. 1,5 cm Bodenrücksprung)</p>	208,-	224,-
			 <p>60458  <b>Eckboden</b> (Beschläge sichtbar)                      B 77,1 x 77,1, St. 2,6, T 36,0 cm (inkl. 1,5 cm Bodenrücksprung)</p> <p>60461  <b>Eckleiste</b> bis H 260,0 cm                      1 x pro Ecke erforderlich</p>	184,- 61,-	196,- 63,-
 <p><b>Sockelböden</b></p> <p>60952 B 27,1 cm                      60396 B 30,0 cm                      60397 B 37,5 cm                      60398 B 45,0 cm                      30663 B 52,5 cm                      60399 B 60,0 cm                      60400 B 75,0 cm                      60401 B 90,0 cm                      32312 B 105,0 cm                      61091 B 120,0 cm                      30860 B mind. 120,0, max. 200,0 cm (Preis pro angefangene 10,0 cm)</p> <p>St. inkl. Sockelleiste 4,5, T 36,0 cm (inkl. 1,5 cm Bodenrücksprung)</p>	70,- 70,- 79,- 86,- 89,- 91,- 98,- 107,- 119,- 126,- 19,-	79,- 79,- 82,- 89,- 96,- 96,- 103,- 110,- 121,- 128,- 21,-	 <p>61104  <b>Eck-Abdeckblatt (massiv)</b>                      B 77,1 x 77,1, St. 1,9, T 36,3 cm</p>	194,-	201,-

\*\* - Nicht sichtbare Beschläge.  
 - Ab B 100,0 cm sind die Böden aus Tischlerplatte  
 - Ab B 130,0 cm ist eine Wandbefestigung erforderlich.  
 Wandbefestigungsbeschlag ist im Lieferumfang enthalten.

Wangen, Tiefe 45,6 cm

Best.-Nr. / Maße Beschreibung	PG 1	PG 2	Best.-Nr. / Maße Beschreibung	PG 1	PG 2
 <p><b>30863</b> H 145,3 cm 4 R  <b>30864</b> H 180,5 cm 5 R  <b>30787</b> H 215,7 cm 6 R  <b>30789</b> H 250,9 cm 7 R  <b>30790</b> H 260,0 cm  <b>30802</b> H min. 30,0                  bis max. 190,0 cm                  (Preis pro angefangene 10,0 cm,                  inkl. Kopfkante)  <b>30887</b> H bis max. 427,7 cm                  (Wunschmaß bitte angeben. Überlange                  Wangen werden grundsätzlich auf der                  Höhe 215,7 cm geteilt.)</p> <p><b>Wangen inkl. Höhenversteller</b>                  St. 2,9, T 45,6 cm</p> <ul style="list-style-type: none"> <li>- Bohrungen im Modellraster.</li> <li>- Außen- und Mittelwangen werden kommissionsorientiert gebohrt.</li> <li>- Bauseitige Wandbefestigung zwingend erforderlich.</li> </ul> <p>Raumteilerausführung siehe Seite 115.                  Fertigung als Aufsatzwange, nicht bodenstehende Wange oder Wangenlösung im Überbau gegen Berechnung siehe Seite 115.</p> <p><b>Gegen Aufpreis:</b>  <b>1 x 90079</b> Höhenkürzung  <b>1 x 93563</b> Kopfkante                  Wangen bis 190,0 cm inkl. Kopfkante (ohne Aufpreis)</p>	177,-	196,-	 <p><b>Zwischenbauböden**</b></p> <p><b>30791</b> B 27,1 cm  <b>30793</b> B 30,0 cm  <b>30794</b> B 37,5 cm  <b>30796</b> B 45,0 cm  <b>30995</b> B 52,5 cm  <b>30797</b> B 60,0 cm  <b>30798</b> B 75,0 cm  <b>30799</b> B 90,0 cm  <b>32338</b> B 105,0 cm  <b>30800</b> B 120,0 cm  <b>30801</b> B mind. 120,0, max. 200,0 cm                  (Preis pro angefangene 10,0 cm)                  St. 2,6, T 45,6 cm (inkl. 1,5 cm Bodenrücksprung)</p>	68,-	77,-
	495,-	534,-		 <p><b>Abdeckblätter (massiv)</b></p> <p>Abdeckblatt nur in Verbindung mit Wangenboden möglich.</p> <p><b>30816</b> B 27,1 cm  <b>30818</b> B 30,0 cm  <b>30819</b> B 37,5 cm  <b>30821</b> B 45,0 cm  <b>30997</b> B 52,5 cm  <b>30822</b> B 60,0 cm  <b>30823</b> B 75,0 cm  <b>30824</b> B 90,0 cm  <b>30825</b> B 105,0 cm  <b>30826</b> B 120,0 cm  <b>30827</b> B mind. 120,0, max. 240,0 cm                  (Preis pro angefangene 10,0 cm)                  St. 1,9, T 45,9 cm</p>	89,-
 <p><b>Zwischenbauwangen</b></p> <p><b>30803</b> H 15,0 cm, 0,5 R  <b>30804</b> H 32,6 cm, 1 R  <b>30805</b> H 50,2 cm, 1,5 R  <b>30806</b> H 67,8 cm, 2 R</p> <p><b>32146</b> vom Standard abweichende Einbauposition</p> <p>St. 2,9, T 45,6 cm (inkl. 1,5 cm Bodenrücksprung)</p> <p>Bei Verwendung mit Zwischenbauböden &lt; 90 cm nur mittiger Einbau möglich!                  Bei Verwendung mit Zwischenbauböden &gt; 90 cm mittiger und versetzter Einbau möglich.                  Bei versetztem Einbau wird die Zwischenbauwange 30 cm nach innen eingerückt!</p>	93,-	98,-	 <p><b>30869</b>  <b>Eck-Sockelboden</b>                  B 77,1 x 77,1 cm,                  St. inkl. Sockelleiste 4,5 cm  <b>T 45,6 cm</b> (inkl. 1,5 cm Bodenrücksprung)</p>	273,-	296,-
	110,-	121,-		 <p><b>30868</b>  <b>Eckboden</b> (Beschläge sichtbar)                  B 77,1 x 77,1, St. 2,6, T 45,6 cm                  (inkl. 1,5 cm Bodenrücksprung)</p> <p><b>60461</b>  <b>Eckleiste</b> bis H 260,0 cm                  1 x pro Ecke erforderlich</p>	229,-
 <p><b>Sockelböden</b></p> <p><b>30808</b> B 27,1 cm  <b>30810</b> B 30,0 cm  <b>30811</b> B 37,5 cm  <b>30813</b> B 45,0 cm  <b>30996</b> B 52,5 cm  <b>30814</b> B 60,0 cm  <b>30815</b> B 75,0 cm  <b>32335</b> B 90,0 cm  <b>32340</b> B 105,0 cm  <b>32341</b> B 120,0 cm  <b>30866</b> B mind. 120,0, max. 200,0 cm                  (Preis pro angefangene 10,0 cm)                  St. inkl. Sockelleiste 4,5,                  T 36,0 cm (inkl. 1,5 cm Bodenrücksprung)</p>	91,-	96,-	 <p><b>30870</b>  <b>Eck-Abdeckblatt (massiv)</b>                  B 77,1 x 77,1, St. 1,9, T 45,9 cm</p>	245,-	268,-
	91,-	96,-			

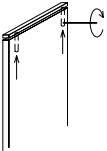
**Zubehör für Wangen und Wangen-Zwischenbauböden**

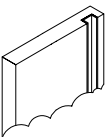
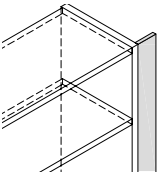
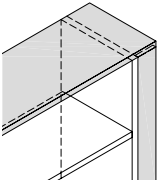
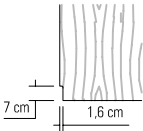
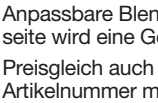



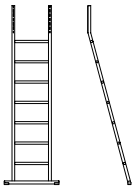
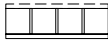
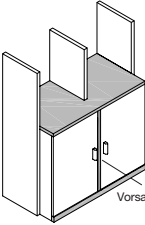
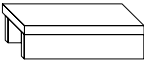

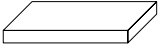
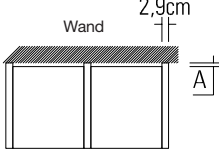
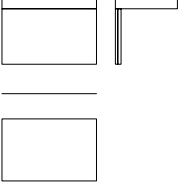
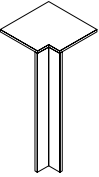



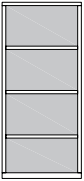

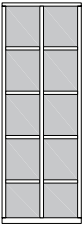
Best.-Nr. / Maße Beschreibung	PG 1	PG 2		Best.-Nr. / Maße Beschreibung	PG 1	PG 2
 <p><b>90153 durchgehende Lochreihe</b> Abstand der Bohrungen je 3,2 cm (Aufpreis pro Wange)</p>	30,-	30,-		<p><b>Schubkasteneinsatz 1 R</b></p> <p><b>60409</b> B 27,1 cm <b>60410</b> B 30,0 cm <b>60411</b> B 37,5 cm <b>60412</b> B 45,0 cm <b>90267</b> B 52,5 cm <b>60413</b> B 60,0 cm <b>60414</b> B 75,0 cm</p> <p>2 Schubkästen H 32,6, T 34,5 cm</p> <ul style="list-style-type: none"> <li>- Oben und unten Zwischenbauboden erforderlich, nur bei Wangentiefe 36,0 und 45,6 cm möglich.</li> <li>- Nutztiefe immer für Tiefe 36,0 cm.</li> <li>- hinter Schieberegalen mit Push to open Beschlag</li> </ul>	233,- 235,- 254,- 263,- 277,- 291,- 317,-	251,- 254,- 274,- 284,- 299,- 314,- 342,-
 <p><b>90155 Deckenverspanner</b> inkl. Höhenkürzung für raumhohe Wangen (lichte Raumhöhe angeben) Verstellbereich je 0 - 2,5 cm</p>	54,-	54,-		<p><b>Rückwand für Regal-Zwischenbau</b></p> <p><b>43166</b> B 27,1, H 30,0 bis 215,7 cm <b>60404</b> B 30,0, H 30,0 bis 215,7 cm <b>60473</b> B 37,5, H 30,0 bis 215,7 cm <b>60405</b> B 45,0, H 30,0 bis 215,7 cm <b>32036</b> B 52,5, H 30,0 bis 215,7 cm <b>60406</b> B 60,0, H 30,0 bis 215,7 cm <b>60407</b> B 75,0, H 30,0 bis 215,7 cm</p> <p><b>60476</b> Maßanfertigung Preis/m<sup>2</sup> H max. 260,0 cm</p> <p>Mindestpreis St. 1,5 cm</p> <p><b>Gegen Aufpreis:</b> <b>1 x 90518</b> Kabeldurchlass Ø 6,0 cm</p> <p>Rückwände werden je nach Größe ggf. geteilt, max. Breite an einem Stück 90,0 cm</p>	105,- 105,- 124,- 140,- 161,- 180,- 229,- 203,-	107,- 107,- 128,- 145,- 174,- 194,- 238,- 210,-
 <p><b>90080 Kabelkanal für Wangen</b> inkl. Dichtungsbürste, pro Wange nur 1 x Kabelkanal möglich, Einbauposition (links oder rechts) angeben (Aufpreis pro Wange, bei Bestellung von Wangenbodenbeleuchtung enthalten)</p>	96,-	96,-	 	<p><b>Passblende</b> <b>Ohne Abdeckblattverlängerung</b></p> <p><b>79071</b> 4 Raster <b>79072</b> 5 Raster <b>79073</b> 6 Raster <b>79075</b> 7 Raster <b>79076</b> H 260,0 cm <b>79077</b> H bis max. 427,7 cm</p> <p><b>Mit Abdeckblattverlängerung</b></p> <p><b>79079</b> 4 Raster <b>79080</b> 5 Raster <b>79081</b> 6 Raster <b>79083</b> 7 Raster <b>79084</b> H 260,0 cm <b>79085</b> H bis max. 427,7 cm</p>	119,- 138,- 154,- 173,- 180,- 292,-	126,- 145,- 166,- 191,- 198,- 313,-
 <p><b>94596 Sockel-Ausklinking</b> H 7,0, T 1,6 cm (feste Maßvorgabe) (Aufpreis pro Wange) In Verbindung mit Rückwand für Regal-/Zwischenbau nicht möglich Korpuselemente können nicht ausgeklinkt werden</p>	18,-	18,-	 <p>Anpassbare Blende (25,0 cm), für die Wandseite wird eine Gegenleiste mitgeliefert. Preisgleich auch als Aufsatzblende möglich = Artikelnummer mit A ergänzen</p>			

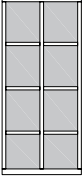
## Zubehör für Wangen und Wangen-Zwischenbauböden

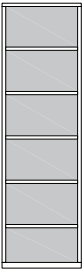

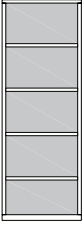

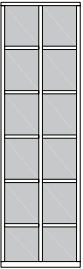
Best.-Nr. / Maße Beschreibung	PG 1	PG 2	Best.-Nr. / Maße Beschreibung	PG 1	PG 2			
 <p><b>90452 Anlegeleiter</b> Metall, alufarbig B 43,0/60,0, H 195,8, T 47,3 cm</p>	546,-	546,-	 <p><b>CD-Einteilung für den Wangenzwischenbau</b></p> <p><b>Achtung:</b> Die CD-Einteilung beinhaltet den unteren Zwischenbauboden. Der obere Boden muss hinzugerechnet werden. Werden mehrere CD-Einteilungen direkt übereinander geplant, muss nur die oberste CD-Einteilung mit einem zusätzlichen Zwischenbauboden abgedeckt werden.</p> <p><b>90032</b> B 45,0 cm (3 Fächer) <b>90033</b> B 60,0 cm (4 Fächer) <b>90034</b> B 75,0 cm (5 Fächer)</p> <p><b>für Wangentiefe 26,4 cm</b></p> <p><b>90199</b> B 45,0 cm (3 Fächer) <b>90200</b> B 60,0 cm (4 Fächer) <b>90225</b> B 75,0 cm (5 Fächer)</p> <p><b>für Wangentiefe 36,0 cm</b></p> <p><b>90035</b> B 45,0 cm (3 Fächer) <b>90036</b> B 60,0 cm (4 Fächer) <b>90037</b> B 75,0 cm (5 Fächer)</p> <p><b>für Wangentiefe 45,6 cm</b> 0,5 Raster</p>	119,- 154,- 191,-	128,- 161,- 196,-	124,- 161,- 194,-	154,- 184,- 219,-	166,- 201,- 236,-
 <p><b>Vorsatzwange</b></p> <p><b>61111</b> für T 26,4 cm <b>61112</b> für T 36,0 cm</p> <p>Wangenhöhe wird den verwendeten Korpussteilen werkseitig angepasst. Inkl. durchgehender Sockelblende und durchgehendem Abdeckblatt.</p>	91,- 91,-	96,- 96,-						
 <p><b>Büchertreppe</b> zwischen Wangen planbar</p> <p><b>93208</b> B 30,0 cm <b>93209</b> B 37,5 cm <b>93210</b> B 45,0 cm <b>94020</b> B 52,5 cm <b>93211</b> B 60,0 cm <b>93212</b> B 75,0 cm <b>93213</b> B 90,0 cm</p> <p>H 8,5, T 15,5 cm</p>	119,- 126,- 135,- 145,- 154,- 170,- 194,-	126,- 138,- 145,- 156,- 166,- 184,- 205,-						

	Best.-Nr. / Maße Beschreibung	PG 1	PG 2	
	<b>Schreibplatte / Ablage</b> <b>30101</b> im Zwischenbau Mindestpreis <b>31027</b> überstehend oder frei hängend Mindestpreis (Preis pro angefangene 10,0 cm) H 7,5, T 49,2 cm B min. 75,0, H 7,5 cm Bücherablage bis zu einer Gesamtbreite von max. 240,0 cm durchgehend <b>Gegen Aufpreis:</b> <b>1 x 90242</b> Kabelkanal und Kabeldurchlass (Nur im Zwischen- bau möglich) <b>1 x 90518</b> Kabeldurchlass	28,- 418,- 37,- 504,-	30,- 439,- 40,- 523,-	<b>Grundriss</b> A = 1,5 cm von Hinterkante Boden bis Hinterkante Wange. Die angegebenen Bodenmaße enthalten den Rücksprung von 1,5 cm zur Hinterkante der Wange.
				
	<b>Schreibplatte mit Blende</b> frei hängend <b>61242</b> B 75,0 cm <b>61243</b> B 90,0 cm <b>61244</b> B 105,0 cm <b>61245</b> B 120,0 cm <b>61246</b> B 135,0 cm <b>61247</b> B 150,0 cm <b>61248</b> B 165,0 cm <b>61249</b> B 180,0 cm H 51,5, T 49,2 cm <b>Gegen Aufpreis:</b> <b>1 x 90518</b> Kabeldurchlass	532,- 579,- 625,- 672,- 721,- 763,- 812,- 861,-	558,- 607,- 658,- 702,- 754,- 802,- 851,- 900,-	
		30,-	30,-	
 <ul style="list-style-type: none"> <li>- Ecke nicht als Stauraum nutzbar.</li> <li>- einseitige Abdeckblatt-tiefenkürzung ohne Aufpreis</li> <li>- Eine Ausklinkung von max. 22,5 / 32,1 / 41,7 cm ist möglich. (Brand-schutztechnische Auflagen müssen beachtet werden.)</li> </ul>	<b>91771</b> Schenkel 32,5 x 32,5 cm 1 Eckabdeckblatt (massiv), 1 Eckleiste <b>T 26,4 cm</b>	289,-	310,-	
	<b>91772</b> Schenkel 42,1 x 42,1 cm wie vor <b>T 36,0 cm</b>	301,-	327,-	
	<b>32182</b> Schenkel 51,7 x 51,7 cm wie vor <b>T 45,6 cm</b>	320,-	345,-	
	<b>93793</b> <b>Eckleiste</b> (ohne Eckabdeckblatt) Weiterbau mit einer Wange Höhe 215,7 - 260,0 cm oder einem Korpuselement 6 Raster	56,-	61,-	

Wangensystem  
Schieberegale

Best.-Nr. / Maße Beschreibung		PG 1	PG 2	Best.-Nr. / Maße Beschreibung		PG 1	PG 2
<b>4 Raster</b>  	<b>vor Regal</b> <b>76295</b> B 47,9 cm <b>76296</b> B 62,9 cm (Abb.) <b>76298</b> B 77,9 cm	1509,- 1605,- 1701,-	1631,- 1733,- 1834,-	<b>5 Raster</b>  	<b>vor Regal</b> <b>76302</b> B 62,9 cm (Abb.) <b>76304</b> B 77,9 cm	1976,- 2109,-	2137,- 2279,-
	<b>unter Abdeckblatt / Zwischenbauboden</b> <b>76320</b> B 47,9 cm <b>76321</b> B 62,9 cm (Abb.) <b>76323</b> B 77,9 cm <b>T 18,9 cm</b>	1516,- 1649,- 1785,-	1640,- 1785,- 1925,-		<b>unter Abdeckblatt / Zwischenbauboden</b> <b>76327</b> B 62,9 cm (Abb.) <b>76329</b> B 77,9 cm <b>T 18,9 cm</b>	2023,- 2193,-	2181,- 2370,-
Lichte Maße: B 42,1 (bei B 47,9), B 57,1 (bei B 62,9), B 72,1 (bei B 77,9), H (von unten) 27,5/2 x 32,6/32,2, T 17,4 cm				Lichte Maße: B 27,1/27,1 (bei B 62,9), B 34,6/34,6 (bei B 77,9), H (von unten) 27,5/3 x 32,6/32,2, T 17,4 cm			
<b>4 Raster</b>  	<b>vor Regal</b> <b>76297</b> B 62,9 cm (Abb.) <b>76299</b> B 77,9 cm	1822,- 1939,-	1967,- 2093,-	<b>6 Raster</b>  	<b>vor Regal</b> <b>76305</b> B 47,9 cm <b>76306</b> B 62,9 cm (Abb.) <b>76308</b> B 77,9 cm	1705,- 1822,- 1941,-	1843,- 1967,- 2095,-
	<b>unter Abdeckblatt / Zwischenbauboden</b> <b>76322</b> B 62,9 cm (Abb.) <b>76324</b> B 77,9 cm <b>T 18,9 cm</b>	1866,- 2023,-	2020,- 2181,-		<b>unter Abdeckblatt / Zwischenbauboden</b> <b>76330</b> B 47,9 cm <b>76331</b> B 62,9 cm (Abb.) <b>76333</b> B 77,9 cm <b>T 18,9 cm</b>	1712,- 1866,- 1988,-	1852,- 2020,- 2149,-
Lichte Maße: B 27,1/27,1 (bei B 62,9), B 34,6/34,6 (bei B 77,9), H (von unten) 27,5/2 x 32,6/32,2, T 17,4 cm				Lichte Maße: B 42,1 (bei B 47,9), B 57,1 (bei B 62,9), B 72,1 (bei B 77,9), H (von unten) 27,5/4 x 32,6/32,2, T 17,4 cm			
<b>5 Raster</b>  	<b>vor Regal</b> <b>76300</b> B 47,9 cm <b>76301</b> B 62,9 cm (Abb.) <b>76303</b> B 77,9 cm	1607,- 1712,- 1820,-	1736,- 1855,- 1964,-	<b>6 Raster</b>  	<b>vor Regal</b> <b>76307</b> B 62,9 cm (Abb.) <b>76309</b> B 77,9 cm	2128,- 2286,-	2300,- 2466,-
	<b>unter Abdeckblatt / Zwischenbauboden</b> <b>76325</b> B 47,9 cm <b>76326</b> B 62,9 cm (Abb.) <b>76328</b> B 77,9 cm <b>T 18,9 cm</b>	1617,- 1761,- 1904,-	1743,- 1904,- 2055,-		<b>unter Abdeckblatt / Zwischenbauboden</b> <b>76332</b> B 62,9 cm (Abb.) <b>76334</b> B 77,9 cm <b>T 18,9 cm</b>	2174,- 2328,-	2352,- 2517,-
Lichte Maße: B 42,1 (bei B 47,9), B 57,1 (bei B 62,9), B 72,1 (bei B 77,9), H (von unten) 27,5/3 x 32,6/32,2, T 17,4 cm				Lichte Maße: B 27,1/27,1 (bei B 62,9), B 34,6/34,6 (bei B 77,9), H (von unten) 27,5/4 x 32,6/32,2, T 17,4 cm			

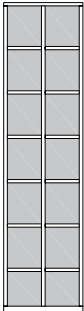
**Wangensystem  
Schieberegale**

Best.-Nr. / Maße Beschreibung		PG 1	PG 2	Best.-Nr. / Maße Beschreibung		PG 1	PG 2
<b>7 Raster</b>    	<b>vor Regal</b>			<b>7 Raster</b>    	<b>vor Regal</b>		
	<b>76315</b> B 47,9 cm	1817,-	1962,-		<b>76317</b> B 62,9 cm (Abb.)	2303,-	2489,-
	<b>76316</b> B 62,9 cm (Abb.)	1946,-	2100,-		<b>76319</b> B 77,9 cm	2475,-	2673,-
	<b>76318</b> B 77,9 cm	2076,-	2240,-		<b>unter Abdeckblatt / Zwischenbauboden</b>		
	<b>76340</b> B 47,9 cm	1822,-	1967,-	<b>76342</b> B 62,9 cm (Abb.)	2352,-	2538,-	
	<b>76341</b> B 62,9 cm (Abb.)	1995,-	2151,-	<b>76426</b> B 77,9 cm	2557,-	2764,-	
	<b>76343</b> B 77,9 cm	2158,-	2331,-	<b>T 18,9 cm</b>			
	<b>T 18,9 cm</b>						
Lichte Maße: B 42,1 (bei B 47,9), B 57,1 (bei B 62,9), B 72,1 (bei B 77,9), H (von unten) 27,5/5 x 32,6/29,6, T 17,4 cm				Lichte Maße: B 27,1/27,1 (bei B 62,9), B 34,6/34,6 (bei B 77,9), H (von unten) 27,5/5 x 32,6/29,6, T 17,4 cm			

**Planungshinweise für Schieberegale**

**Seitenansicht**

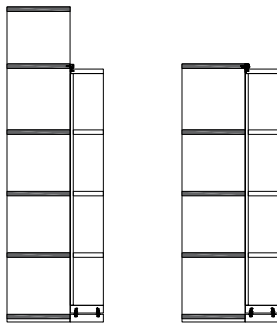

**Variante 1  
„vor Regal“**

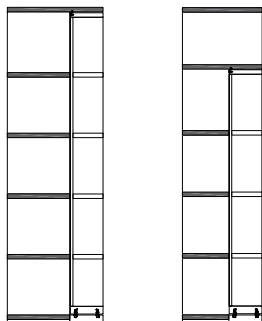

**Variante 2  
„unter Abdeckblatt / Zwischenbauboden“**

- Alle Schieberegale können nur in Verbindung mit dem Wangensystem verplant werden.
- Bei Planungen mit Schieberegalen müssen bei dem Basisregal statt den Sockelböden Zwischenbauböden geplant werden.
- Bei Planungen mit Schieberegalen werden die Abdeckblätter mit Führungsschiene auf die Stärke 2,6 cm geändert.
- Das Basisregal muss mind. die doppelte Breite des Schieberegals haben.
- Schienensystem maximal bis 400,0 cm möglich.
- Die Bodenaufteilung der Schieberegale ist nicht veränderbar.
- Sonderanfertigungen nicht möglich.
- Die Böden und Wangen des Schieberegals werden immer in der gleichen Ausführung gefertigt. Die Rückwand kann ohne Aufpreis in abweichender Ausführung gefertigt werden.

**Variante 1 „vor Regal“**

- Sockelboden mit Laufschiene und obere Führungsschiene sind im Preis enthalten.
- Das Basisregal muss mind. 17,0 cm höher sein, als das Schieberegale (Montagehöhe).
- Schließen das Basisregal und das Schieberegale auf einer Höhe ab, müssen die Wangen des Basisregales 2,6 cm höher sein (Abschluss mit einem Zwischenbauboden).

**Variante 2 „unter Abdeckblatt / Zwischenbauboden“**

**Unter Abdeckblatt:**

- Sockelboden mit Laufschiene und Abdeckblattvertiefung mit Führungsschiene sind im Preis enthalten.
- Das Abdeckblatt des Basisregales muss zusätzlich berechnet werden.
- In Verbindung mit Basisregal T 26,4 / 36,0 cm möglich.

**Unter Zwischenbauboden:**

- Sockelboden mit Laufschiene und obere Führungsschiene sind im Preis enthalten.
- Der Zwischenbauboden T 45,6 cm über dem Schieberegale muss zusätzlich berechnet werden.
- In Verbindung mit Basisregal T 26,4 cm möglich.

## TV-Paneele

(Einbau nur bei Wangentiefe 36,0 cm möglich)

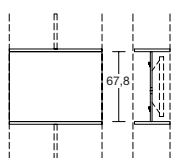
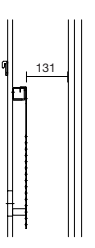
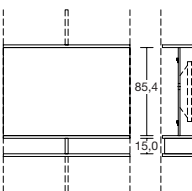
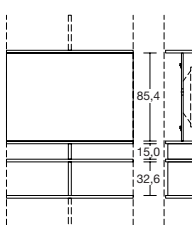
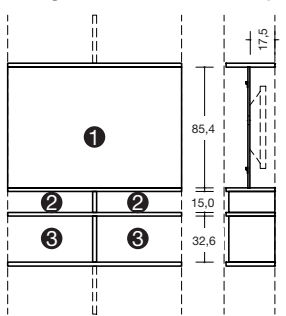
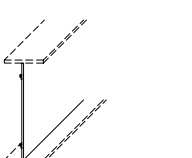
Best.-Nr. / Maße Beschreibung	PG 1	PG 2	Best.-Nr. / Maße Beschreibung	PG 1	PG 2
 <p><b>60957</b> B 90,0 cm, H 2 R <b>TV-Paneel</b> (bitte Position angeben) 1 TV-Paneel einteilig mit 1 Kabeldurchlass Ø 8,0 cm 2 Wangen-Zwischenbauböden</p>	436,-	469,-	 <p><b>Gegen Aufpreis:</b> <b>1x 90076</b> TV-Halterung – Belastbarkeit max. 35 kg – nicht schwenkbar – VESA-Norm – Der Abstand zwischen der TV-Halterung und dem Schieberegal beträgt 13,1 cm - dies entspricht der max. TV-Tiefe</p> <p><b>1x 91194</b> TV-Halterung für Paneelmontage – Belastbarkeit 35,0 kg – Arm um bis zu max. 80° schwenkbar (Abhängig von der Fernsehgröße) – VESA-Norm – Der Abstand zwischen der TV-Halterung und dem Schieberegal beträgt 5,0 cm</p>	191,-	191,-
 <p><b>60841</b> B 90,0 cm, H 3 R <b>83022</b> B 120,0 cm, H 3 R <b>TV-Paneel</b> (bitte Position angeben) 1 TV-Paneel einteilig mit 1 Kabeldurchlass Ø 8,0 cm 3 Wangen-Zwischenbauböden 1 Mittelsteg in Wangenstärke</p>	520,- 637,-	560,- 691,-		329,-	329,-
 <p><b>60842</b> B 90,0 cm, H 4 R <b>83023</b> B 120,0 cm, H 4 R <b>TV-Paneel</b> (bitte Position angeben) 1 TV-Paneel einteilig mit 1 Kabeldurchlass Ø 8,0 cm 4 Wangen-Zwischenbauböden 1 Mittelsteg in Wangenstärke 1 kurze Wange</p>	660,- 796,-	714,- 863,-	<h3>Planungshinweis für TV-Paneele</h3> <ul style="list-style-type: none"> <li>– Die Höhenpositionierung ist im vollem und halben Raster möglich.</li> <li>– Bitte genaue Einbauposition angeben.</li> <li>– Einbau nur bei Wangentiefe 36,0 cm.</li> <li>– Bei Einbau von TV-Paneele werden eventuell notwendige Wangenzuschneide ohne Aufpreis vorgenommen.</li> </ul>  <p>① = TV-Paneel ② = Geräte-Nische, 2 x B 60,0 cm ③ = Hier sind Schubkasteneinsätze B 60,0 cm möglich.</p>		
 <p><b>83024</b> B 120,0, H 67,8 cm <b>83025</b> B 120,0, H 85,4 cm <b>31058</b> Rückwand nach Maß (Preis pro m<sup>2</sup>) Mindestpreis</p> <p>TV-Rückwand zum Einbau zwischen zwei Zwischenbauböden inkl. Kabeldurchlass T 1,5 cm max. Breite: 210,0 cm max. Höhe: 140,0 cm ab 90,0 cm geteilt</p> <p>Stabilisierende Unterkonstruktion für die mittige TV-Montage ist im Preis enthalten!</p> <p><b>Gegen Aufpreis:</b> <b>1 x 90076</b> TV-Halterung <b>1 x 91194</b> TV-Halterung für Paneelmontage</p>	257,- 280,- 322,- 233,-	273,- 301,- 345,- 254,-	<p><b>Das Paneel kann max. um 10,0 cm nach hinten versetzt werden.</b></p> <p><b>90045</b> Individuelle Tiefe bis max. 10,0 cm</p> <p>Bitte lichtetes Maß vor dem Paneel angeben!</p> <p>Bei allen TV-Rückwänden sind nur die TV-Halterungen aus dieser Preisliste möglich.</p>	56,-	56,-

# KANTO

## Zwischenbau-Hängeelemente 4 R,





Höhe 146,0 cm

(nur zwischen Wangen oder Korpusstandelementen möglich)

## Zwischenbau-Hängeelemente 5 R,

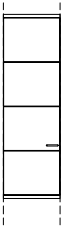
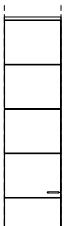
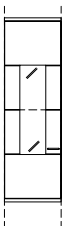
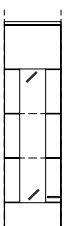

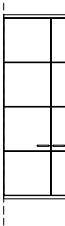







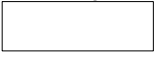

Höhe 181,2 cm

(nur zwischen Wangen oder Korpusstandelementen möglich)

Best.-Nr. / Maße Beschreibung	PG 1	PG 2	Best.-Nr. / Maße Beschreibung	PG 1	PG 2
 <p><b>27167 L</b> B 45,0 cm <b>27168 R</b> B 45,0 cm <b>27169 L</b> B 60,0 cm <b>27170 R</b> B 60,0 cm</p> <p>1 Tür, 3 Einlegeböden</p> <p><b>T 36,0 cm</b></p> <p>Abb. L</p>	695,- 695,- 758,- 758,-	751,- 751,- 821,- 821,-	 <p><b>27177 L</b> B 45,0 cm <b>27178 R</b> B 45,0 cm <b>27179 L</b> B 60,0 cm <b>27180 R</b> B 60,0 cm</p> <p>1 Tür, 4 Einlegeböden</p> <p><b>T 36,0 cm</b></p> <p>Abb. L</p>	779,- 779,- 845,- 845,-	842,- 842,- 910,- 910,-
 <p><b>27171 L</b> B 45,0 cm <b>27172 R</b> B 45,0 cm</p> <p>1 Tür mit Glasausschnitt 2 R, 1 Glaseinlegeboden, 2 Böden (nicht verstellbar)</p> <p><b>T 36,0 cm</b></p> <p>Abb. L</p> <p><b>Gegen Aufpreis:</b> Beleuchtung siehe Seiten 111-113. Spiegelrückwand siehe Seite 109.</p>	845,- 845,-	910,- 910,-	 <p><b>27181 L</b> B 45,0 cm <b>27182 R</b> B 45,0 cm</p> <p>1 Tür mit Glasausschnitt 3 R, 2 Glaseinlegeböden, 2 Böden (nicht verstellbar)</p> <p><b>T 36,0 cm</b></p> <p>Abb. L</p> <p><b>Gegen Aufpreis:</b> Beleuchtung siehe Seiten 111-113. Spiegelrückwand siehe Seite 109.</p>	940,- 940,-	1019,- 1019,-
 <p><b>27175 L</b> B 60,0 cm <b>27176 R</b> B 60,0 cm</p> <p>1 Tür mit Glasausschnitt 2 R, 1 Glaseinlegeboden, 2 Böden (nicht verstellbar)</p> <p><b>T 36,0 cm</b></p> <p>Abb. L</p> <p><b>Gegen Aufpreis:</b> Beleuchtung siehe Seiten 111-113. Spiegelrückwand siehe Seite 109.</p>	926,- 926,-	998,- 998,-	 <p><b>27185 L</b> B 60,0 cm <b>27186 R</b> B 60,0 cm</p> <p>1 Tür mit Glasausschnitt 3 R, 2 Glaseinlegeböden, 2 Böden (nicht verstellbar)</p> <p><b>T 36,0 cm</b></p> <p>Abb. L</p> <p><b>Gegen Aufpreis:</b> Beleuchtung siehe Seiten 111-113. Spiegelrückwand siehe Seite 109.</p>	1036,- 1036,-	1120,- 1120,-
 <p><b>27173</b> B 75,0 cm <b>27174</b> B 90,0 cm</p> <p>2 Türen, 3 Einlegeböden</p> <p><b>T 36,0 cm</b></p> <p>Abb. L</p>	1040,- 1138,-	1127,- 1234,-	 <p><b>27183</b> B 75,0 cm <b>27184</b> B 90,0 cm</p> <p>2 Türen, 4 Einlegeböden</p> <p><b>T 36,0 cm</b></p> <p>Abb. L</p>	1208,- 1320,-	1306,- 1423,-



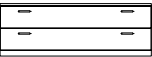





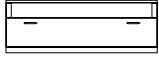

# Korpuselemente 1 R, Höhe 41,6 cm

(Best.-Nr. + **W** = Wangenelement, siehe Seite 4 / Abdeckblätter bis 240,0 cm durchgehend)

Best.-Nr. / Maße Beschreibung	PG 1	PG 2	Best.-Nr. / Maße Beschreibung	PG 1	PG 2
 Auszug  1 Auszug 1 R <b>T 39,1 cm</b>	458,-	495,-	 Klappe  1 Klappe 1 R inkl. Kabeldurchlass im Abdeckblatt <b>T 48,7 cm</b>	644,-	698,-
77892 B 52,5 cm 33769 B 60,0 cm 33770 B 75,0 cm 33771 B 90,0 cm 77894 B 52,5 cm 33775 B 60,0 cm 33776 B 75,0 cm 33777 B 90,0 cm wie vor <b>T 48,7 cm</b>	473,- 504,- 541,-	511,- 544,- 584,-	33784 B 105,0 cm 33785 B 120,0 cm 33786 B 135,0 cm Abdeckblatt und Gerätenischenrückwand inkl. Kabeldurchlass Einbau des Repeaters bei Elementen mit Füßen / Sockelgleitern nicht möglich, beiliegenden Aufsteller verwenden. CD/DVD-Auszug kann nur rechts geplant werden. Boden nur in Verbindung mit Basis-Set möglich. Lichte Innenmaße: B 97,3, H 31,3, T 42,7 (bei B 105) cm B 112,3, H 31,3, T 42,7 (bei B 120) cm B 127,3, H 31,3, T 42,7 (bei B 135) cm <b>Gegen Aufpreis:</b> 1 x 90135 Infrarot Repeater (zur Übertragung des Infrarotsignals der Fernbedienung in das Klappenelement) 1 x 92396 ohne vormontierten Kabeldurchlass	686,- 721,-	735,- 772,-
 Auszug  1 Auszug 1 R <b>T 39,1 cm</b>	553,-	597,-	33772 B 105,0 cm 33773 B 120,0 cm 33774 B 135,0 cm 33778 B 105,0 cm 33779 B 120,0 cm 33780 B 135,0 cm wie vor <b>T 48,7 cm</b>	618,-	668,-
<b>Gegen Aufpreis:</b> Innenschubkasten siehe Seite 108. CD/DVD-Einteilung siehe Seite 109.			  2 Schubkästen <b>T 39,1 cm</b>	210,-	210,-
 Auszug  1 Auszug 1 R <b>T 39,1 cm</b>	621,-	670,-	77896 B 52,5 cm 33793 B 60,0 cm 33794 B 75,0 cm 33795 B 90,0 cm 2 Schubkästen <b>T 39,1 cm</b>	563,-	608,-
<b>Gegen Aufpreis:</b> Innenschubkasten siehe Seite 108. CD/DVD-Einteilung siehe Seite 109.			77898 B 52,5 cm 33799 B 60,0 cm 33800 B 75,0 cm 33801 B 90,0 cm wie vor <b>T 48,7 cm</b>	662,- 660,- 699,-	672,- 712,- 755,-
 Klappe  1 Klappe 1 R inkl. Kabeldurchlass im Abdeckblatt <b>T 48,7 cm</b>	479,-	518,-	  2 Schubkästen <b>T 39,1 cm</b>	597,-	644,-
Abdeckblatt und Gerätenischenrückwand inkl. Kabeldurchlass Einbau des Repeaters bei Elementen mit Füßen / Sockelgleitern nicht möglich, beiliegenden Aufsteller verwenden. Lichte Innenmaße: B 46,8, H 31,3, T 42,7 (bei B 52,5) cm B 54,3, H 31,3, T 42,7 (bei B 60) cm B 69,3, H 31,3, T 42,7 (bei B 75) cm B 84,3, H 30,5, T 42,7 (bei B 90) cm <b>Gegen Aufpreis:</b> 1 x 94023 Boden B 52,5 / T 48,7 cm 1 x 90853 Boden B 60 / T 48,7 cm 1 x 90854 Boden B 75 / T 48,7 cm 1 x 90855 Boden B 90 / T 48,7 cm 1 x 90140 CD/DVD-Auszug und Boden B 60 / T 48,7 cm für ca. 72 CD's / 48 DVD's 1 x 90135 Infrarot Repeater (zur Übertragung des Infrarotsignals der Fernbedienung in das Klappenelement) 1 x 92396 ohne vormontierten Kabeldurchlass	499,- 539,- 574,-	541,- 581,- 621,-	33796 B 105,0 cm 33797 B 120,0 cm 33798 B 135,0 cm 33802 B 105,0 cm 33803 B 120,0 cm 33804 B 135,0 cm wie vor <b>T 48,7 cm</b>	761,- 798,- 840,-	822,- 862,- 907,-





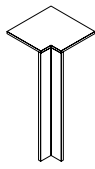







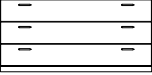



# Korpuselemente 1 R, Höhe 41,6 cm

(Best.-Nr. + **W** = Wangenelement, siehe Seite 4 / Abdeckblätter bis 240,0 cm durchgehend)

Best.-Nr. / Maße Beschreibung	PG 1	PG 2	Best.-Nr. / Maße Beschreibung	PG 1	PG 2
 <b>83495</b> B 52,5 cm <b>33805</b> B 60,0 cm <b>33806</b> B 75,0 cm <b>33807</b> B 90,0 cm   1 Schubkasten, 1 Gerätenische mit Klappe  <b>T 48,7 cm</b>  Abdeckblatt und Gerätenischenrückwand inkl. Kabeldurchlass  Einbau des Repeaters bei Elementen mit Füßen / Sockelgleitern nicht möglich, beiliegenden Aufsteller verwenden.  Lichte Innenmaße hinter Klappe: B 46,8, H 13,7, T 33,1/42,7 (bei B 52,5) cm B 54,3, H 13,7, T 33,1/42,7 (bei B 60) cm B 69,3, H 13,7, T 33,1/42,7 (bei B 75) cm B 84,3, H 12,9, T 33,1/42,7 (bei B 90) cm  Preisgleich auch in <b>Tiefe 39,1 cm</b> = Bestellnummer mit <b>T</b> ergänzen.  <b>Gegen Aufpreis:</b> <b>1 x 90135</b> Infrarot Repeater (zur Übertragung des Infrarotsignals der Fernbedienung in das Klappenelement) <b>1 x 92396</b> ohne vormontierten Kabeldurchlass	698,- 721,- 765,- 816,-	754,- 778,- 826,- 882,-	    Abdeckblatt und Gerätenischenrückwand inkl. Kabeldurchlass  Lichte Nischenmaße: B 96,6, H 9,2, T 33,1/42,7 (bei B 105) cm B 111,6, H 9,2, T 33,1/42,7 (bei B 120) cm B 126,6, H 9,2, T 33,1/42,7 (bei B 135) cm  Preisgleich auch in <b>Tiefe 39,1 cm</b> = Bestellnummer mit <b>T</b> ergänzen.  <b>Gegen Aufpreis:</b> <b>1 x 92396</b> ohne vormontierten Kabeldurchlass CD/DVD-Einteilung siehe Seite 109.	912,- 950,- 987,-	985,- 1026,- 1066,-
 <b>33808</b> B 105,0 cm <b>33809</b> B 120,0 cm <b>33810</b> B 135,0 cm   1 Schubkasten, 1 Gerätenische mit Klappe  <b>T 48,7 cm</b>  Abdeckblatt und Gerätenischenrückwand inkl. Kabeldurchlass  Einbau des Repeaters bei Elementen mit Füßen / Sockelgleitern nicht möglich, beiliegenden Aufsteller verwenden.  Lichte Innenmaße hinter Klappe: B 99,3, H 12,9, T 33,1/42,7 (bei B 105) cm B 114,3, H 12,9, T 33,1/42,7 (bei B 120) cm B 129,3, H 12,9, T 33,1/42,7 (bei B 135) cm  Preisgleich auch in <b>Tiefe 39,1 cm</b> = Bestellnummer mit <b>T</b> ergänzen.  <b>Gegen Aufpreis:</b> <b>1 x 90135</b> Infrarot Repeater (zur Übertragung des Infrarotsignals der Fernbedienung in das Klappenelement) <b>1 x 92396</b> ohne vormontierten Kabeldurchlass	975,- 1027,- 1073,-	1053,- 1109,- 1159,-	    Abdeckblatt und Gerätenischenrückwand inkl. Kabeldurchlass  Lichte Nischenmaße: B 44,1, H 16,4/16,4, T 33,1/42,7 (bei B 52,5) cm B 51,6, H 16,4/16,4, T 33,1/42,7 (bei B 60) cm B 66,6, H 16,4/16,4, T 33,1/42,7 (bei B 75) cm B 81,6, H 16,4/13,8, T 33,1/42,7 (bei B 90) cm  Preisgleich auch in <b>Tiefe 39,1 cm</b> = Bestellnummer mit <b>T</b> ergänzen.  <b>Gegen Aufpreis:</b> <b>1 x 92396</b> ohne vormontierten Kabeldurchlass LED-Gerätenischenbeleuchtung siehe Seite 111.	547,- 579,- 642,- 700,-	591,- 625,- 693,- 756,-
    Abdeckblatt und Gerätenischenrückwand inkl. Kabeldurchlass  Lichte Nischenmaße: B 44,1, H 10,0, T 33,1/42,7 (bei B 52,5) cm B 51,6, H 10,0, T 33,1/42,7 (bei B 60) cm B 66,6, H 10,0, T 33,1/42,7 (bei B 75) cm B 81,6, H 9,2, T 33,1/42,7 (bei B 90) cm  Preisgleich auch in <b>Tiefe 39,1 cm</b> = Bestellnummer mit <b>T</b> ergänzen.  <b>Gegen Aufpreis:</b> <b>1 x 92396</b> ohne vormontierten Kabeldurchlass CD/DVD-Einteilung siehe Seite 109.	628,- 651,- 695,- 730,-	679,- 703,- 751,- 788,-	  - <b>Ecke nicht als Stauraum nutzbar.</b> - <b>einseitige Abdeck- blatttiefenkürzung ohne Aufpreis</b> - <b>Eine Ausklindung von max. 32,1 / 41,7 cm ist möglich. (Brandschutztech- nische Auflagen müssen beachtet werden.)</b>	359,-	390,-
			<b>32825</b> Schenkel 42,1 x 42,1 cm  1 Eckabdeckblatt (massiv), 1 Eckleiste  <b>T 39,1 cm</b>		
			<b>32183</b> Schenkel 51,7 x 51,7 cm  wie vor  <b>T 48,7 cm</b>	394,-	427,-

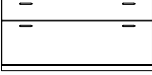
Korpuselemente 1,5 R, Höhe 59,2 cm

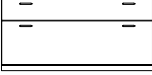
(Best.-Nr. + W = Wangenelement, siehe Seite 4 / Abdeckblätter bis 240,0 cm durchgehend)









Best.-Nr. / Maße Beschreibung	PG 1	PG 2	Best.-Nr. / Maße Beschreibung	PG 1	PG 2
  Abb. L <b>27187 L</b> B 45,0 cm <b>27188 R</b> B 45,0 cm <b>77899 L</b> B 52,5 cm <b>77900 R</b> B 52,5 cm <b>27189 L</b> B 60,0 cm <b>27190 R</b> B 60,0 cm 1 Tür, 1 Einlegeboden <b>T 39,1 cm</b>	492,-	532,-	  <b>33388</b> B 105,0 cm <b>30168</b> B 120,0 cm <b>33389</b> B 135,0 cm 3 Schubkästen <b>T 39,1 cm</b>	927,- 990,- 1046,-	1001,- 1069,- 1129,-
<b>27191 L</b> B 45,0 cm <b>27192 R</b> B 45,0 cm <b>77901 L</b> B 52,5 cm <b>77902 R</b> B 52,5 cm <b>27193 L</b> B 60,0 cm <b>27194 R</b> B 60,0 cm wie vor <b>T 48,7 cm</b>	544,- 544,- 623,- 576,- 609,- 609,-	590,- 590,- 623,- 623,- 660,- 660,-	  <b>77910</b> B 52,5 cm <b>33834</b> B 60,0 cm <b>33835</b> B 75,0 cm <b>33836</b> B 90,0 cm 1 Schubkasten, 1 Auszug 1 R <b>T 39,1 cm</b>	559,- 594,- 664,- 734,-	604,- 642,- 718,- 793,-
  <b>27195</b> B 75,0 cm <b>27196</b> B 90,0 cm 2 Türen, 1 Einlegeboden <b>T 39,1 cm</b>	670,- 730,-	723,- 789,-	  <b>77912</b> B 52,5 cm <b>33840</b> B 60,0 cm <b>33841</b> B 75,0 cm <b>33842</b> B 90,0 cm wie vor <b>T 48,7 cm</b>	626,- 662,- 734,- 807,-	676,- 715,- 793,- 871,-
  <b>30160</b> B 45,0 cm <b>77903</b> B 52,5 cm <b>30161</b> B 60,0 cm <b>30162</b> B 75,0 cm <b>30163</b> B 90,0 cm 3 Schubkästen <b>T 39,1 cm</b>	608,- 644,- 680,- 755,- 832,-	657,- 696,- 735,- 816,- 899,-	  <b>33837</b> B 105,0 cm <b>33838</b> B 120,0 cm <b>33839</b> B 135,0 cm 1 Schubkasten, 1 Auszug 1 R <b>T 39,1 cm</b>	821,- 880,- 933,-	887,- 950,- 1008,-
<b>30164</b> B 45,0 cm <b>77904</b> B 52,5 cm <b>30165</b> B 60,0 cm <b>30166</b> B 75,0 cm <b>30167</b> B 90,0 cm wie vor <b>T 48,7 cm</b>	669,- 710,- 750,- 825,- 911,-	722,- 766,- 810,- 891,- 984,-	  <b>33843</b> B 105,0 cm <b>33844</b> B 120,0 cm <b>33845</b> B 135,0 cm wie vor <b>T 48,7 cm</b>	924,- 982,- 1038,-	998,- 1061,- 1121,-

**Gegen Aufpreis:**  
 CD/DVD-Einteilung siehe Seite 109.  
 Innenschubkasten siehe Seite 108.

**Gegen Aufpreis:**  
 CD/DVD-Einteilung siehe Seite 109.  
 Innenschubkasten siehe Seite 108.

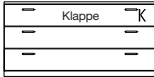
# Korpuselemente 1,5 R, Höhe 59,2 cm

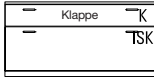





(Best.-Nr. + **W** = Wangenelement, siehe Seite 4 / Abdeckblätter bis 240,0 cm durchgehend)

Best.-Nr. / Maße Beschreibung	PG 1	PG 2	Best.-Nr. / Maße Beschreibung	PG 1	PG 2
 <b>83512</b> B 52,5 cm <b>32968</b> B 60,0 cm <b>32969</b> B 75,0 cm <b>32970</b> B 90,0 cm   2 Schubkästen, 1 Gerätenische mit Klappe <b>T 48,7 cm</b>  Abdeckblatt und Gerätenischenrückwand inkl. Kabeldurchlass  Einbau des Repeaters bei Elementen mit Füßen / Sockelgleitern nicht möglich, beiliegenden Aufsteller verwenden.  Lichte Innenmaße hinter Klappe: B 46,8, H 13,7, T 33,1/42,7 (bei B 52,5) cm B 54,3, H 13,7, T 33,1/42,7 (bei B 60) cm B 69,3, H 13,7, T 33,1/42,7 (bei B 75) cm B 84,3, H 12,9, T 33,1/42,7 (bei B 90) cm  Preisgleich auch in <b>Tiefe 39,1 cm</b> = Bestellnummer mit <b>T</b> ergänzen.  <b>Gegen Aufpreis:</b> <b>1 x 90135</b> Infrarot Repeater (zur Übertragung des Infrarotsignals der Fernbedienung in das Klappenelement) <b>1 x 92396</b> ohne vormontierten Kabeldurchlass	811,- 851,- 930,- 1012,-	876,- 919,- 1005,- 1093,-	 <b>83513</b> B 52,5 cm <b>33858</b> B 60,0 cm <b>33859</b> B 75,0 cm <b>33860</b> B 90,0 cm   1 Auszug 1 R inkl. 1 Innenschubkasten, 1 Gerätenische mit Klappe <b>T 48,7 cm</b>  Abdeckblatt und Gerätenischenrückwand inkl. Kabeldurchlass  Einbau des Repeaters bei Elementen mit Füßen / Sockelgleitern nicht möglich, beiliegenden Aufsteller verwenden.  Lichte Innenmaße hinter Klappe: B 46,8, H 13,7, T 33,1/42,7 (bei B 52,5) cm B 54,3, H 13,7, T 33,1/42,7 (bei B 60) cm B 69,3, H 13,7, T 33,1/42,7 (bei B 75) cm B 84,3, H 12,9, T 33,1/42,7 (bei B 90) cm  Preisgleich auch in <b>Tiefe 39,1 cm</b> = Bestellnummer mit <b>T</b> ergänzen.  <b>Gegen Aufpreis:</b> <b>1 x 90135</b> Infrarot Repeater (zur Übertragung des Infrarotsignals der Fernbedienung in das Klappenelement) <b>1 x 92396</b> ohne vormontierten Kabeldurchlass CD/DVD-Einteilung siehe Seite 109.	727,- 763,- 835,- 905,-	785,- 828,- 900,- 980,-
 <b>31097</b> B 105,0 cm <b>32971</b> B 120,0 cm <b>33392</b> B 135,0 cm   2 Schubkästen, 1 Gerätenische mit Klappe <b>T 48,7 cm</b>  Abdeckblatt und Gerätenischenrückwand inkl. Kabeldurchlass  Einbau des Repeaters bei Elementen mit Füßen / Sockelgleitern nicht möglich, beiliegenden Aufsteller verwenden.  Lichte Innenmaße hinter Klappe: B 99,3, H 12,9, T 33,1/42,7 (bei B 105) cm B 114,3, H 12,9, T 33,1/42,7 (bei B 120) cm B 129,3, H 12,9, T 33,1/42,7 (bei B 135) cm  Preisgleich auch in <b>Tiefe 39,1 cm</b> = Bestellnummer mit <b>T</b> ergänzen.  <b>Gegen Aufpreis:</b> <b>1 x 90135</b> Infrarot Repeater (zur Übertragung des Infrarotsignals der Fernbedienung in das Klappenelement) <b>1 x 92396</b> ohne vormontierten Kabeldurchlass	1120,- 1209,- 1293,-	1210,- 1305,- 1396,-	 <b>33861</b> B 105,0 cm <b>33862</b> B 120,0 cm <b>33863</b> B 135,0 cm   1 Auszug 1 R inkl. 1 Innenschubkasten, 1 Gerätenische mit Klappe <b>T 48,7 cm</b>  Abdeckblatt und Gerätenischenrückwand inkl. Kabeldurchlass  Einbau des Repeaters bei Elementen mit Füßen / Sockelgleitern nicht möglich, beiliegenden Aufsteller verwenden.  Lichte Innenmaße hinter Klappe: B 99,3, H 12,9, T 33,1/42,7 (bei B 105) cm B 114,3, H 12,9, T 33,1/42,7 (bei B 120) cm B 129,3, H 12,9, T 33,1/42,7 (bei B 135) cm  Preisgleich auch in <b>Tiefe 39,1 cm</b> = Bestellnummer mit <b>T</b> ergänzen.  <b>Gegen Aufpreis:</b> <b>1 x 90135</b> Infrarot Repeater (zur Übertragung des Infrarotsignals der Fernbedienung in das Klappenelement) <b>1 x 92396</b> ohne vormontierten Kabeldurchlass CD/DVD-Einteilung siehe Seite 109.	1085,- 1159,- 1227,-	1171,- 1250,- 1330,-

**Korpuselemente 1,5 R, Höhe 59,2 cm**

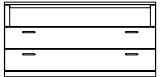
PSI - Weitere Informationen siehe Zusatzliste „Zubehör im Detail“.









(Best.-Nr. + **W** = Wangenelement, siehe Seite 4 / Abdeckblätter bis 240,0 cm durchgehend)

Best.-Nr. / Maße Beschreibung	PG 1	PG 2	Best.-Nr. / Maße Beschreibung	PG 1	PG 2
 <p><b>83515</b> B 52,5 cm <b>32972</b> B 60,0 cm <b>32973</b> B 75,0 cm <b>32974</b> B 90,0 cm</p> <p>2 Schubkästen, 1 Geräte-Nische <b>T 48,7 cm</b></p> <p>Abdeckblatt und Gerätenischenrückwand inkl. Kabeldurchlass</p> <p>Lichte Nischenmaße: B 44,1, H 15,8, T 33,1/42,7 (bei B 52,5) cm B 51,6, H 15,8, T 33,1/42,7 (bei B 60) cm B 66,6, H 15,8, T 33,1/42,7 (bei B 75) cm B 81,6, H 15,0, T 33,1/42,7 (bei B 90) cm</p> <p>Preisgleich auch in <b>Tiefe 39,1 cm</b> = Bestellnummer mit <b>T</b> ergänzen.</p> <p><b>Gegen Aufpreis:</b> <b>1 x 92396</b> ohne vormontierten Kabeldurchlass</p>	751,- 786,- 856,- 933,-	811,- 849,- 924,- 1007,-	 <p><b>83762</b> B 52,5 cm <b>31104</b> B 60,0 cm <b>31105</b> B 75,0 cm <b>31106</b> B 90,0 cm</p> <p>1 Schubkasten, 1 Zwischenbauboden (nicht verstellbar) <b>T 48,7 cm</b></p> <p>Abdeckblatt und Gerätenischenrückwand inkl. Kabeldurchlass</p> <p>Lichte Nischenmaße: B 44,1, H 15,7/15,7, T 33,1/42,7 (bei B 52,5) cm B 51,6, H 15,7/15,7, T 33,1/42,7 (bei B 60) cm B 66,6, H 15,7/15,7, T 33,1/42,7 (bei B 75) cm B 81,6, H 13,1/15,7, T 33,1/42,7 (bei B 90) cm</p> <p>Preisgleich auch in <b>Tiefe 39,1 cm</b> = Bestellnummer mit <b>T</b> ergänzen.</p> <p><b>Gegen Aufpreis:</b> <b>1 x 92396</b> ohne vormontierten Kabeldurchlass LED-Gerätenischenbeleuchtung siehe Seite 111.</p>	652,- 690,- 767,- 849,-	704,- 746,- 829,- 917,-
 <p><b>31099</b> B 105,0 cm <b>32975</b> B 120,0 cm <b>33814</b> B 135,0 cm</p> <p>2 Schubkästen, 1 Geräte-Nische <b>T 48,7 cm</b></p> <p>Abdeckblatt und Gerätenischenrückwand inkl. Kabeldurchlass</p> <p>Lichte Nischenmaße: B 96,6, H 15,0, T 33,1/42,7 (bei B 105) cm B 111,6, H 15,0, T 33,1/42,7 (bei B 120) cm B 126,6, H 15,0, T 33,1/42,7 (bei B 135) cm</p> <p>Preisgleich auch in <b>Tiefe 39,1 cm</b> = Bestellnummer mit <b>T</b> ergänzen.</p> <p><b>Gegen Aufpreis:</b> <b>1 x 92396</b> ohne vormontierten Kabeldurchlass</p>	1052,- 1111,- 1167,-	1137,- 1200,- 1260,-	 <p><b>83518</b> B 52,5 cm <b>33609</b> B 60,0 cm <b>33721</b> B 75,0 cm</p> <p>1 Druckerauszug inkl. Antirutschmatte Gerätechrückwand mit Ausschnitt <b>T 48,7 cm</b></p> <p>Lichte Nischenmaße: B 44,1, H 33,8, T 38,2 (bei B 52,5) cm B 51,6, H 33,8, T 38,2 (bei B 60) cm B 66,6, H 33,8, T 38,2 (bei B 75) cm</p>	708,- 751,- 838,-	765,- 807,- 903,-
 <p><b>83761</b> B 52,5 cm <b>31101</b> B 60,0 cm <b>31102</b> B 75,0 cm <b>31103</b> B 90,0 cm</p> <p>2 Zwischenbauböden (nicht verstellbar) <b>T 48,7 cm</b></p> <p>Abdeckblatt und Gerätenischenrückwand inkl. Kabeldurchlass</p> <p>Lichte Nischenmaße: B 44,1, H 15,8/16/16, T 33,1/42,7 (bei B 52,5) cm B 51,6, H 15,8/16/16, T 33,1/42,7 (bei B 60) cm B 66,6, H 15,8/16/16, T 33,1/42,7 (bei B 75) cm B 81,6, H 13,2/16/16, T 33,1/42,7 (bei B 90) cm</p> <p>Preisgleich auch in <b>Tiefe 39,1 cm</b> = Bestellnummer mit <b>T</b> ergänzen.</p> <p><b>Gegen Aufpreis:</b> <b>1 x 92396</b> ohne vormontierten Kabeldurchlass LED-Gerätenischenbeleuchtung siehe Seite 111.</p>	565,- 602,- 677,- 751,-	610,- 646,- 730,- 812,-	 <p><b>29062 L</b> B 45,0 cm <b>29063 R</b> B 45,0 cm <b>83519 L</b> B 52,5 cm <b>83520 R</b> B 52,5 cm <b>29064 L</b> B 60,0 cm <b>29065 R</b> B 60,0 cm</p> <p>1 Tür inkl. Akustikblende, 1 Einlegeboden <b>T 48,7 cm</b></p> <p><b>29066 L</b> B 45,0 cm <b>29067 R</b> B 45,0 cm <b>83521 L</b> B 52,5 cm <b>83522 R</b> B 52,5 cm <b>29068 L</b> B 60,0 cm <b>29069 R</b> B 60,0 cm</p> <p>1 Tür inkl. Akustikblende und akustikwirksamer Innenausstattung für die Subwooferunterbringung, Rückwand mit Ausschnitt <b>T 48,7 cm</b></p> <p>Lichte Maße für die Subwooferunterbringung: B 39,0, H 48,0, T 33,1/42,7 (bei B 45) cm B 46,5, H 48,0, T 33,1/42,7 (bei B 52,5) cm B 54,0, H 48,0, T 33,1/42,7 (bei B 60) cm</p> <p>Preisgleich auch in <b>Tiefe 39,1 cm</b> = Bestellnummer mit <b>T</b> ergänzen.</p>	702,- 702,- 751,- 751,- 800,- 800,-	761,- 761,- 811,- 811,- 866,- 866,-

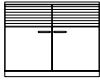
Korpuselemente 1,5 R, Höhe 59,2 cm

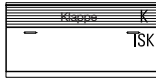
PSI - Weitere Informationen siehe Zusatzliste „Zubehör im Detail“.

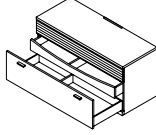
(Best.-Nr. + **W** = Wangenelement, siehe Seite 4 / Abdeckblätter bis 240,0 cm durchgehend)





Best.-Nr. / Maße Beschreibung	PG 1	PG 2	Best.-Nr. / Maße Beschreibung	PG 1	PG 2
 <b>29070</b> B 75,0 cm <b>29071</b> B 90,0 cm 2 Türen inkl. Akustikblende, 1 Einlegeboden <b>T 48,7 cm</b>	963,- 1052,-	1040,- 1136,-	 <b>29077</b> B 105,0 cm <b>29078</b> B 120,0 cm <b>29079</b> B 135,0 cm 1 Auszug 1 R inkl. 1 Innenschubkasten, 1 Soundbarfach mit Akustikblende inkl. Push to open und akustikwirksamer Innenausstattung <b>T 48,7 cm</b> Standardmäßig ist ein magma- farbene Innenschubkasten eingebaut.	1516,- 1652,- 1759,-	1640,- 1787,- 1894,-
  <b>29072</b> B 75,0 cm <b>29073</b> B 90,0 cm 2 Türen inkl. Akustikblende und akustikwirksamer Innenausstat- tung für die Subwooferunter- bringung, Rückwand mit Ausschnitt <b>T 48,7 cm</b> Lichte Maße für die Subwooferunterbringung: B 66,7, H 48,0, T 33,1/42,7 (bei B 75) cm B 81,7, H 48,0, T 33,1/42,7 (bei B 90) cm Preisgleich auch in <b>Tiefe 39,1 cm</b> = Bestellnummer mit <b>T</b> ergänzen.	1010,- 1106,-	1092,- 1194,-	   Abdeckblatt inkl. Kabeldurchlass, Rückwand inkl. Ausschnitt Einbau des Repeaters bei Elementen mit Füßen / Sockelgleitern nicht möglich, beiliegenden Aufsteller verwenden. Lichte Maße hinter Akustikblende: B 99,3, H 11,9, T 33,1/42,7 (bei B 105) cm B 114,3, H 11,9, T 33,1/42,7 (bei B 120) cm B 129,3, H 11,9, T 33,1/42,7 (bei B 135) cm Preisgleich auch in <b>Tiefe 39,1 cm</b> = Bestellnummer mit <b>T</b> ergänzen. <b>Gegen Aufpreis:</b> <b>1 x 90135</b> Infrarot Repeater (zur Übertragung des Infrarotsignals der Fernbedienung in das Klappenelement) <b>1 x 92396</b> ohne vormontierten Kabeldurchlass CD/DVD-Einteilung siehe Seite 109.	210,- 0,-	210,- 0,-
 <b>29074</b> B 105,0 cm <b>29075</b> B 120,0 cm <b>29076</b> B 135,0 cm 2 Schubkästen, 1 Soundbarfach mit Akustikblende inkl. Push to open und akustikwirksamer Innenausstattung <b>T 48,7 cm</b> Abdeckblatt inkl. Kabeldurchlass, Rückwand inkl. Ausschnitt Einbau des Repeaters bei Elementen mit Füßen / Sockelgleitern nicht möglich, beiliegenden Aufsteller verwenden. Lichte Maße hinter Akustikblende: B 99,3, H 11,9, T 33,1/42,7 (bei B 105) cm B 114,3, H 11,9, T 33,1/42,7 (bei B 120) cm B 129,3, H 11,9, T 33,1/42,7 (bei B 135) cm Preisgleich auch in <b>Tiefe 39,1 cm</b> = Bestellnummer mit <b>T</b> ergänzen. <b>Gegen Aufpreis:</b> <b>1 x 90135</b> Infrarot Repeater (zur Übertragung des Infrarotsignals der Fernbedienung in das Klappenelement) <b>1 x 92396</b> ohne vormontierten Kabeldurchlass	1554,- 1682,- 1790,-	1678,- 1817,- 1933,-	 <b>29080</b> B 105,0 cm <b>29081</b> B 120,0 cm <b>29082</b> B 135,0 cm 1 Klappe 1 R, 1 Soundbarfach mit Akustikblende inkl. Push to open und akustikwirksamer Innenausstattung <b>T 48,7 cm</b> Abdeckblatt inkl. Kabeldurchlass, Rückwand inkl. Ausschnitt Einbau des Repeaters bei Elementen mit Füßen / Sockelgleitern nicht möglich, beiliegenden Aufsteller verwenden. Lichte Maße hinter Akustikblende: B 99,3, H 11,9, T 42,7 (bei B 105) cm B 114,3, H 11,9, T 42,7 (bei B 120) cm B 129,3, H 11,9, T 42,7 (bei B 135) cm Lichte Maße hinter Klappe: B 97,3, H 32,4, T 42,7 (bei B 105) cm B 112,3, H 32,4, T 42,7 (bei B 120) cm B 127,3, H 32,4, T 42,7 (bei B 135) cm <b>Gegen Aufpreis:</b> <b>1 x 92134</b> Infrarot Repeater (1 Empfänger / 2 Sender) (zur Übertragung des Infrarotsignals der Fernbedienung in das Klappenelement) <b>1 x 92396</b> ohne vormontierten Kabeldurchlass	1339,- 1460,- 1556,-	1446,- 1575,- 1673,-

**Korpuselemente 1,5 R, Höhe 59,2 cm**

(Best.-Nr. + **W** = Wangenelement, siehe Seite 4 / Abdeckblätter bis 240,0 cm durchgehend)

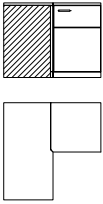

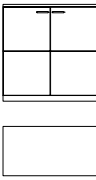
**Korpuselemente 2 R, Höhe 76,8 cm**

(Best.-Nr. + **W** = Wangenelement, siehe Seite 4 / Abdeckblätter bis 240,0 cm durchgehend)

Best.-Nr. / Maße Beschreibung	PG 1	PG 2	Best.-Nr. / Maße Beschreibung	PG 1	PG 2
 <p><b>27199</b> Schenkel 77,1 x 77,1 cm 2 Türen, 1 Einlegeboden <b>T 39,1 cm</b></p>	1180,-	1274,-	 <p><b>27201 L</b> B 45,0 cm <b>27202 R</b> B 45,0 cm <b>77913 L</b> B 52,5 cm <b>77914 R</b> B 52,5 cm <b>27203 L</b> B 60,0 cm <b>27204 R</b> B 60,0 cm 1 Tür, 1 Einlegeboden <b>T 39,1 cm</b></p>	520,- 520,- 553,- 553,- 586,- 586,-	558,- 558,- 597,- 597,- 630,- 630,-
<p><b>27200</b> Schenkel 86,7 x 86,7 cm wie vor <b>T 48,7 cm</b></p> <ul style="list-style-type: none"> <li>- Korpus bleibt 39,1 cm tief, Abdeckblatt steht nach hinten über.</li> <li>- Bei Einsatz als Abschluss-element wird die Seite nach hinten überstehend geliefert.</li> </ul>	1320,-	1423,-	<p><b>27207 L</b> B 45,0 cm <b>27208 R</b> B 45,0 cm <b>77915 L</b> B 52,5 cm <b>77916 R</b> B 52,5 cm <b>27209 L</b> B 60,0 cm <b>27210 R</b> B 60,0 cm wie vor <b>T 48,7 cm</b></p>	574,- 574,- 605,- 605,- 637,- 637,-	621,- 621,- 654,- 654,- 688,- 688,-
<p><b>32825</b> Schenkel 42,1 x 42,1 cm 1 Eckabdeckblatt (massiv), 1 Eckleiste <b>T 39,1 cm</b></p>	359,-	390,-	 <p><b>27213</b> B 75,0 cm <b>27214</b> B 90,0 cm 2 Türen, 1 Einlegeboden <b>T 39,1 cm</b></p>	712,- 786,-	763,- 845,-
<p><b>32183</b> Schenkel 51,7 x 51,7 cm wie vor <b>T 48,7 cm</b></p> <ul style="list-style-type: none"> <li>- Ecke nicht als Stauraum nutzbar.</li> <li>- einseitige Abdeckblatttiefenkürzung ohne Aufpreis</li> <li>- Eine Ausklinkung von max. 32,1 / 41,7 cm ist möglich. (Brandschutztechnische Auflagen müssen beachtet werden.)</li> </ul>	394,-	427,-	 <p><b>27215</b> B 75,0 cm <b>27216</b> B 90,0 cm wie vor <b>T 48,7 cm</b></p>	765,- 842,-	830,- 907,-
			 <p><b>77143</b> B 45,0 cm <b>83531</b> B 52,5 cm <b>77144</b> B 60,0 cm <b>77145</b> B 75,0 cm Korpusregal, 1 Boden (nicht verstellbar) <b>T 39,1 cm</b></p>	527,- 562,- 597,- 667,-	572,- 607,- 644,- 721,-
			<p><b>77146</b> B 45,0 cm <b>83532</b> B 52,5 cm <b>77147</b> B 60,0 cm <b>77148</b> B 75,0 cm wie vor <b>T 48,7 cm</b></p> <p><b>- Nicht möglich als Wangenelement.</b></p> <p>Lichte Nischenmaße: B 35,0/42,5/50,0/65,0, T 34,9 (bei T 39,1) cm B 35,0/42,5/50,0/65,0, T 44,5 (bei T 48,7) cm</p> <p><b>Gegen Aufpreis:</b> LED-Holzbodenbeleuchtung siehe Seite 112.</p>	569,- 605,- 642,- 721,-	611,- 654,- 695,- 772,-

Korpuselemente 2 R, Höhe 76,8 cm

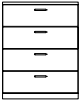
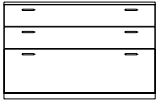
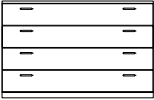
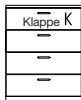
(Best.-Nr. + W = Wangenelement, siehe Seite 4 / Abdeckblätter bis 240,0 cm durchgehend)

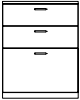
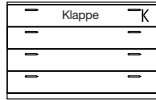

Best.-Nr. / Maße Beschreibung	PG 1	PG 2	Best.-Nr. / Maße Beschreibung	PG 1	PG 2
 <p><b>30206</b> B 45,0 cm <b>77921</b> B 52,5 cm <b>30207</b> B 60,0 cm <b>30208</b> B 75,0 cm <b>30209</b> B 90,0 cm</p> <p>4 Schubkästen <b>T 39,1 cm</b></p>	708,-	765,-	 <p><b>29091</b> B 105,0 cm <b>30234</b> B 120,0 cm <b>29092</b> B 135,0 cm</p> <p>2 Schubkästen, 1 Auszug 1 R <b>T 39,1 cm</b></p>	952,- 1027,- 1102,-	1028,- 1109,- 1190,-
<p><b>30210</b> B 45,0 cm <b>77922</b> B 52,5 cm <b>30211</b> B 60,0 cm <b>30212</b> B 75,0 cm <b>30213</b> B 90,0 cm</p> <p>wie vor <b>T 48,7 cm</b></p>	781,- 821,- 862,- 942,- 1023,-	843,- 887,- 931,- 1017,- 1105,-	<p><b>29093</b> B 105,0 cm <b>30235</b> B 120,0 cm <b>29094</b> B 135,0 cm</p> <p>wie vor <b>T 48,7 cm</b></p> <p><b>Gegen Aufpreis:</b> Innenschubkasten siehe Seite 108.</p>	1053,- 1127,- 1207,-	1137,- 1217,- 1303,-
 <p><b>29101</b> B 105,0 cm <b>30214</b> B 120,0 cm <b>29102</b> B 135,0 cm</p> <p>4 Schubkästen <b>T 39,1 cm</b></p>	1025,- 1102,- 1176,-	1107,- 1190,- 1270,-	 <p><b>83533</b> B 52,5 cm <b>31111</b> B 60,0 cm <b>31112</b> B 75,0 cm <b>31113</b> B 90,0 cm</p> <p>1 Geräteschleife mit Klappe, 3 Schubkästen <b>T 48,7 cm</b></p>	942,- 986,- 1075,- 1161,-	1017,- 1065,- 1161,- 1254,-
<p><b>29103</b> B 105,0 cm <b>30215</b> B 120,0 cm <b>29104</b> B 135,0 cm</p> <p>wie vor <b>T 48,7 cm</b></p>	1127,- 1204,- 1281,-	1218,- 1301,- 1384,-	 <p>Abdeckblatt und Geräteschleifenrückwand inkl. Kabeldurchlass</p> <p>Einbau des Repeaters bei Elementen mit Füßen / Sockelgleitern nicht möglich, beiliegenden Aufsteller verwenden.</p> <p>Lichte Innenmaße hinter Klappe: B 46,8, H 13,7, T 33,1/42,7 (bei B 52,5) cm B 54,3, H 13,7, T 33,1/42,7 (bei B 60) cm B 69,3, H 13,7, T 33,1/42,7 (bei B 75) cm B 84,3, H 12,9, T 33,1/42,7 (bei B 90) cm</p> <p>Preisgleich auch in <b>Tiefe 39,1 cm</b> = Bestellnummer mit <b>T</b> ergänzen.</p> <p><b>Gegen Aufpreis:</b> <b>1 x 90135</b> Infrarot Repeater (zur Übertragung des Infrarotsignals der Fernbedienung in das Klappenelement) <b>1 x 92396</b> ohne vormontierten Kabeldurchlass</p>	210,- 0,-	210,- 0,-
 <p><b>77928</b> B 52,5 cm <b>30227</b> B 60,0 cm <b>30228</b> B 75,0 cm <b>30229</b> B 90,0 cm</p> <p>2 Schubkästen, 1 Auszug 1 R <b>T 39,1 cm</b></p>	684,- 720,- 792,- 865,-	739,- 778,- 856,- 934,-	 <p><b>31114</b> B 105,0 cm <b>31115</b> B 120,0 cm <b>29105</b> B 135,0 cm</p> <p>1 Geräteschleife mit Klappe, 3 Schubkästen <b>T 48,7 cm</b></p>	1284,- 1351,- 1414,-	1386,- 1459,- 1527,-
<p><b>77929</b> B 52,5 cm <b>30231</b> B 60,0 cm <b>30232</b> B 75,0 cm <b>30233</b> B 90,0 cm</p> <p>wie vor <b>T 48,7 cm</b></p>	753,- 790,- 865,- 942,-	813,- 853,- 934,- 1017,-	<p>Abdeckblatt und Geräteschleifenrückwand inkl. Kabeldurchlass</p> <p>Einbau des Repeaters bei Elementen mit Füßen / Sockelgleitern nicht möglich, beiliegenden Aufsteller verwenden.</p> <p>Lichte Innenmaße hinter Klappe: B 99,3, H 12,9, T 33,1/42,7 (bei B 105) cm B 114,3, H 12,9, T 33,1/42,7 (bei B 120) cm B 129,3, H 12,9, T 33,1/42,7 (bei B 135) cm</p> <p>Preisgleich auch in <b>Tiefe 39,1 cm</b> = Bestellnummer mit <b>T</b> ergänzen.</p> <p><b>Gegen Aufpreis:</b> <b>1 x 90135</b> Infrarot Repeater (zur Übertragung des Infrarotsignals der Fernbedienung in das Klappenelement) <b>1 x 92396</b> ohne vormontierten Kabeldurchlass</p>	210,- 0,-	210,- 0,-

**Gegen Aufpreis:**  
Innenschubkasten siehe Seite 108.

**Korpuselemente 2 R, Höhe 76,8 cm**

PSI - Weitere Informationen siehe Zusatzliste „Zubehör im Detail“.

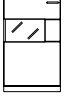
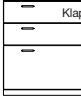
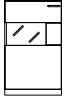





(Best.-Nr. + **W** = Wangenelement, siehe Seite 4 / Abdeckblätter bis 240,0 cm durchgehend)

Best.-Nr. / Maße Beschreibung	PG 1	PG 2	Best.-Nr. / Maße Beschreibung	PG 1	PG 2
 <p><b>89230</b> B 52,5 cm  <b>29095</b> B 60,0 cm  <b>29096</b> B 75,0 cm  <b>29097</b> B 90,0 cm</p> <p>1 Gerätenische mit Klappe            1 Schubkasten,            1 Auszug 1R  <b>T 48,7 cm</b></p>		872,- 942,- 914,- 987,- 998,- 1078,- 1091,- 1179,-	 <p><b>27217 L</b> B 45,0 cm  <b>27218 R</b> B 45,0 cm  <b>89231 L</b> B 52,5 cm  <b>89232 R</b> B 52,5 cm  <b>27219 L</b> B 60,0 cm  <b>27220 R</b> B 60,0 cm</p> <p>1 Tür mit Glasausschnitt 0,5 R,            2 Böden (nicht verstellbar)  <b>T 39,1 cm</b></p>		679,- 735,- 679,- 735,- 712,- 769,- 712,- 769,- 744,- 802,- 744,- 802,-
<p>Abdeckblatt und            Gerätenischenrückwand            inkl. Kabeldurchlass</p> <p>Einbau des Repeaters bei Elementen mit            Füßen / Sockelgleitern nicht möglich,            beiliegenden Aufsteller verwenden.</p> <p>Lichte Innenmaße hinter Klappe:            B 46,8, H 13,7, T 33,1/42,7 (bei B 52,5) cm            B 54,3, H 13,7, T 33,1/42,7 (bei B 60) cm            B 69,3, H 13,7, T 33,1/42,7 (bei B 75) cm            B 84,3, H 12,9, T 33,1/42,7 (bei B 90) cm</p> <p>Preisgleich auch in <b>Tiefe 39,1 cm</b>            = Bestellnummer mit <b>T</b> ergänzen.</p> <p><b>Gegen Aufpreis:</b>  <b>1 x 90135</b> Infrarot Repeater            (zur Übertragung des Infrarotsignals der            Fernbedienung in das Klappenelement)  <b>1 x 92396</b> ohne vormontierten Kabeldurchlass            CD/DVD-Einteilung siehe Seite 109.            Innenschubkasten siehe Seite 108.</p>			<p>Abb. L            seitlicher Glasausschnitt            (einseitig)            Tiefe 10,5 cm bei            Korpus-tiefe 39,1 cm            und 48,7 cm</p> <p><b>27223 L</b> B 45,0 cm  <b>27224 R</b> B 45,0 cm  <b>89233 L</b> B 52,5 cm  <b>89234 R</b> B 52,5 cm  <b>27225 L</b> B 60,0 cm  <b>27226 R</b> B 60,0 cm</p> <p>wie vor  <b>T 48,7 cm</b></p> <p><b>Gegen Aufpreis:</b>            Beleuchtung siehe Seiten 111-113.            Spiegelrückwand siehe Seite 109.</p>		728,- 786,- 728,- 786,- 758,- 819,- 758,- 819,- 789,- 847,- 789,- 847,-
 <p><b>29098</b> B 105,0 cm  <b>29099</b> B 120,0 cm  <b>29100</b> B 135,0 cm</p> <p>1 Gerätenische mit Klappe            1 Schubkasten,            1 Auszug 1R  <b>T 48,7 cm</b></p>		1211,- 1308,- 1274,- 1376,- 1339,- 1447,-	 <p><b>27229 L</b> B 45,0 cm  <b>27230 R</b> B 45,0 cm  <b>89235 L</b> B 52,5 cm  <b>89236 R</b> B 52,5 cm  <b>27231 L</b> B 60,0 cm  <b>27232 R</b> B 60,0 cm</p> <p>1 Tür mit Glasausschnitt 0,5 R,            2 Böden (nicht verstellbar)  <b>T 39,1 cm</b></p>		695,- 751,- 695,- 751,- 727,- 785,- 727,- 785,- 758,- 821,- 758,- 821,-
<p>Abdeckblatt und            Gerätenischenrückwand            inkl. Kabeldurchlass</p> <p>Einbau des Repeaters bei Elementen mit            Füßen / Sockelgleitern nicht möglich,            beiliegenden Aufsteller verwenden.</p> <p>Lichte Innenmaße hinter Klappe:            B 99,3, H 12,9, T 33,1/42,7 (bei B 105) cm            B 114,3, H 12,9, T 33,1/42,7 (bei B 120) cm            B 129,3, H 12,9, T 33,1/42,7 (bei B 135) cm</p> <p>Preisgleich auch in <b>Tiefe 39,1 cm</b>            = Bestellnummer mit <b>T</b> ergänzen.</p> <p><b>Gegen Aufpreis:</b>  <b>1 x 90135</b> Infrarot Repeater            (zur Übertragung des Infrarotsignals der            Fernbedienung in das Klappenelement)  <b>1 x 92396</b> ohne vormontierten Kabeldurchlass            CD/DVD-Einteilung siehe Seite 109.            Innenschubkasten siehe Seite 108.</p>			<p>Abb. L            seitlicher Glasausschnitt            (einseitig)            Tiefe 29,1 cm bei            Korpus-tiefe 39,1 cm            Tiefe 38,7 cm bei            Korpus-tiefe 48,7 cm</p> <p><b>27235 L</b> B 45,0 cm  <b>27236 R</b> B 45,0 cm  <b>89237 L</b> B 52,5 cm  <b>89238 R</b> B 52,5 cm  <b>27237 L</b> B 60,0 cm  <b>27238 R</b> B 60,0 cm</p> <p>wie vor  <b>T 48,7 cm</b></p> <p><b>Gegen Aufpreis:</b>            Beleuchtung siehe Seiten 111-113.            Spiegelrückwand siehe Seite 109.</p>		747,- 805,- 747,- 805,- 779,- 842,- 779,- 842,- 812,- 875,- 812,- 875,-
 <p><b>29098</b> B 105,0 cm  <b>29099</b> B 120,0 cm  <b>29100</b> B 135,0 cm</p> <p>1 Gerätenische mit Klappe            1 Schubkasten,            1 Auszug 1R  <b>T 48,7 cm</b></p>		1211,- 1308,- 1274,- 1376,- 1339,- 1447,-	 <p><b>27241 L</b> B 45,0 cm  <b>27242 R</b> B 45,0 cm  <b>83535 L</b> B 52,5 cm  <b>83536 R</b> B 52,5 cm  <b>27243 L</b> B 60,0 cm  <b>27244 R</b> B 60,0 cm</p> <p>1 Tür inkl. Akustikblende,            1 Einlegeboden  <b>T 48,7 cm</b></p>		765,- 830,- 765,- 830,- 814,- 879,- 814,- 879,- 863,- 928,- 863,- 928,-
<p>Abdeckblatt und            Gerätenischenrückwand            inkl. Kabeldurchlass</p> <p>Einbau des Repeaters bei Elementen mit            Füßen / Sockelgleitern nicht möglich,            beiliegenden Aufsteller verwenden.</p> <p>Lichte Innenmaße hinter Klappe:            B 99,3, H 12,9, T 33,1/42,7 (bei B 105) cm            B 114,3, H 12,9, T 33,1/42,7 (bei B 120) cm            B 129,3, H 12,9, T 33,1/42,7 (bei B 135) cm</p> <p>Preisgleich auch in <b>Tiefe 39,1 cm</b>            = Bestellnummer mit <b>T</b> ergänzen.</p> <p><b>Gegen Aufpreis:</b>  <b>1 x 90135</b> Infrarot Repeater            (zur Übertragung des Infrarotsignals der            Fernbedienung in das Klappenelement)  <b>1 x 92396</b> ohne vormontierten Kabeldurchlass            CD/DVD-Einteilung siehe Seite 109.            Innenschubkasten siehe Seite 108.</p>			<p>Abb. L</p> <p><b>27245 L</b> B 45,0 cm  <b>27246 R</b> B 45,0 cm  <b>83537 L</b> B 52,5 cm  <b>83538 R</b> B 52,5 cm  <b>27247 L</b> B 60,0 cm  <b>27248 R</b> B 60,0 cm</p> <p>1 Tür inkl. Akustikblende und            akustikwirksamer Innenausstat-            tung für die Subwooferunter-            bringung,            Rückwand mit Ausschnitt  <b>T 48,7 cm</b></p> <p>Lichte Maße für die Subwooferunterbringung:            B 39,0, H 65,6, T 33,1/42,7 (bei B 45) cm            B 46,5, H 65,6, T 33,1/42,7 (bei B 52,5) cm            B 54,0, H 65,6, T 33,1/42,7 (bei B 60) cm</p> <p>Preisgleich auch in <b>Tiefe 39,1 cm</b>            = Bestellnummer mit <b>T</b> ergänzen.</p>		786,- 845,- 786,- 845,- 833,- 900,- 833,- 900,- 879,- 952,- 879,- 952,-

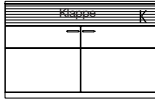
Korpuselemente 2 R, Höhe 76,8 cm

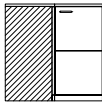
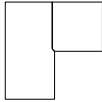

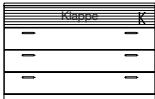

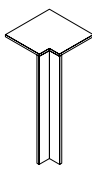





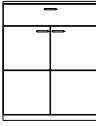

PSI - Weitere Informationen siehe Zusatzliste „Zubehör im Detail“.

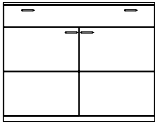
(Best.-Nr. + **W** = Wangenelement, siehe Seite 4 / Abdeckblätter bis 240,0 cm durchgehend)

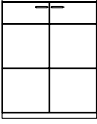
Best.-Nr. / Maße Beschreibung	PG 1	PG 2		Best.-Nr. / Maße Beschreibung	PG 1	PG 2
 <p><b>27249</b> B 120,0 cm</p> <p>2 Türen, 2 Einlegeböden B 60 cm, 1 Soundbarfach mit Akustikblende inkl. Push to open und akustikwirksamer Innenaus- stattung</p> <p><b>T 48,7 cm</b></p>   <p>Abdeckblatt inkl. Kabeldurchlass, Rückwand inkl. Ausschnitt</p> <p>Einbau des Repeaters bei Elementen mit Füßen / Sockelgleitern nicht möglich, beiliegenden Aufsteller verwenden.</p> <p>Lichte Maße hinter Akustikblende: B 114,3, H 11,9, T 33,1/42,7 cm</p> <p>Preisgleich auch in <b>Tiefe 39,1 cm</b> = Bestellnummer mit <b>T</b> ergänzen.</p> <p><b>Gegen Aufpreis:</b></p> <p><b>1 x 90135</b> Infrarot Repeater (zur Übertragung des Infrarotsignals der Fernbedienung in das Klappenelement)</p> <p><b>1 x 92134</b> Infrarot Repeater (1 Empfänger / 2 Sender) (bei Geräteunterbringung im linken Türelement)</p> <p><b>1 x 92125</b> Subwoofer Zubehör (Subwoofer im rechten Türelement)</p> <p><b>1 x 92396</b> ohne vormontierten Kabeldurchlass</p>	1561,-	1684,-	  <p>- <b>Weiterbau nur in gleicher oder geringerer Tiefe möglich.</b></p> <p>- <b>Nicht möglich als Wangenelement.</b></p>	<p><b>27250</b> Schenkel 77,1 x 77,1 cm</p> <p>2 Türen, 1 Einlegeboden</p> <p><b>T 39,1 cm</b></p> <hr/> <p><b>27251</b> Schenkel 86,7 x 86,7 cm wie vor</p> <p><b>T 48,7 cm</b></p> <p>- Korpus bleibt 39,1 cm tief, Abdeckblatt steht nach hinten über.</p> <p>- Bei Einsatz als Abschluss- element wird die Seite nach hinten überstehend geliefert.</p>	1276,-	1374,-
 <p><b>28610</b> B 105,0 cm <b>28611</b> B 120,0 cm <b>28612</b> B 135,0 cm</p> <p>3 Schubkästen, 1 Soundbarfach mit Akustikblende inkl. Push to open und akustikwirksamer Innenausstattung</p> <p><b>T 48,7 cm</b></p>   <p>Abdeckblatt inkl. Kabeldurchlass, Rückwand inkl. Ausschnitt</p> <p>Einbau des Repeaters bei Elementen mit Füßen / Sockelgleitern nicht möglich, beiliegenden Aufsteller verwenden.</p> <p>Lichte Maße hinter Akustikblende: B 99,3, H 11,9, T 33,1/42,7 (bei B 105) cm B 114,3, H 11,9, T 33,1/42,7 (bei B 120) cm B 129,3, H 11,9, T 33,1/42,7 (bei B 135) cm</p> <p>Preisgleich auch in <b>Tiefe 39,1 cm</b> = Bestellnummer mit <b>T</b> ergänzen.</p> <p><b>Gegen Aufpreis:</b></p> <p><b>1 x 90135</b> Infrarot Repeater (zur Übertragung des Infrarotsignals der Fernbedienung in das Klappenelement)</p> <p><b>1 x 92396</b> ohne vormontierten Kabeldurchlass</p>	1680,- 1801,- 1923,-	1815,- 1946,- 2077,-	 <p>- <b>Ecke nicht als Stauraum nutzbar.</b></p> <p>- <b>einseitige Abdeck- blatttiefenkürzung ohne Aufpreis</b></p> <p>- <b>Eine Ausklindung von max. 32,1 / 41,7 cm ist möglich. (Brand- schutztechnische Auflagen müssen beachtet werden.)</b></p>	<p><b>32825</b> Schenkel 42,1 x 42,1 cm</p> <p>1 Eckabdeckblatt (massiv), 1 Eckleiste</p> <p><b>T 39,1 cm</b></p> <hr/> <p><b>32183</b> Schenkel 51,7 x 51,7 cm wie vor</p> <p><b>T 48,7 cm</b></p>	359,-	390,-
	210,-	210,-			394,-	427,-
	0,-	0,-				
	210,-	210,-				
	0,-	0,-				

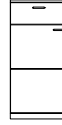





Korpuselemente 2,5 R, Höhe 94,4 cm

(Best.-Nr. + W = Wangenelement, siehe Seite 4 / Abdeckblätter bis 240,0 cm durchgehend)

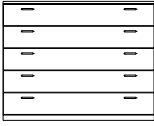
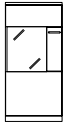
	Best.-Nr. / Maße Beschreibung	PG 1	PG 2		Best.-Nr. / Maße Beschreibung	PG 1	PG 2
  Abb. L	<b>27252 L</b> B 37,5 cm <b>27253 R</b> B 37,5 cm <b>27254 L</b> B 45,0 cm <b>27255 R</b> B 45,0 cm <b>77942 L</b> B 52,5 cm <b>77943 R</b> B 52,5 cm <b>27256 L</b> B 60,0 cm <b>27257 R</b> B 60,0 cm  1 Tür, 2 Einlegeböden <b>T 39,1 cm</b>	530,- 530,- 562,- 562,- 595,- 595,- 628,- 628,-	574,- 574,- 607,- 607,- 643,- 643,- 677,- 677,-	  	<b>27272</b> B 75,0 cm <b>27273</b> B 90,0 cm  2 Türen, 1 Einlegeboden, 1 Schubkasten <b>T 39,1 cm</b>	893,- 975,-	965,- 1053,-
	<b>27260 L</b> B 37,5 cm <b>27261 R</b> B 37,5 cm <b>27262 L</b> B 45,0 cm <b>27263 R</b> B 45,0 cm <b>77944 L</b> B 52,5 cm <b>77945 R</b> B 52,5 cm <b>27264 L</b> B 60,0 cm <b>27265 R</b> B 60,0 cm  wie vor <b>T 48,7 cm</b>	576,- 576,- 609,- 609,- 643,- 643,- 677,- 677,-	621,- 621,- 658,- 658,- 694,- 694,- 733,- 733,-	  	<b>27274</b> B 75,0 cm <b>27275</b> B 90,0 cm  wie vor <b>T 48,7 cm</b>	956,- 1047,-	1033,- 1131,-
  	<b>27268</b> B 75,0 cm <b>27269</b> B 90,0 cm  2 Türen, 2 Einlegeböden <b>T 39,1 cm</b>	842,- 928,-	907,- 1003,-	<b>27276</b> B 120,0 cm  2 Türen, 2 Einlegeböden B 60, 1 Schubkasten <b>T 39,1 cm</b>	1141,-	1232,-	
	<b>27270</b> B 75,0 cm <b>27271</b> B 90,0 cm  wie vor <b>T 48,7 cm</b>	910,- 998,-	987,- 1075,-		<b>27277</b> B 120,0 cm  wie vor <b>T 48,7 cm</b>	1216,-	1313,-
   Abb. L	<b>80192 L</b> B 45,0 cm <b>80193 R</b> B 45,0 cm <b>77962 L</b> B 52,5 cm <b>77963 R</b> B 52,5 cm <b>80194 L</b> B 60,0 cm <b>80195 R</b> B 60,0 cm  1 Tür, 1 Einlegeboden, 1 Schubkasten <b>T 39,1 cm</b>	627,- 627,- 661,- 661,- 695,- 695,-	677,- 677,- 714,- 714,- 751,- 751,-	  	<b>30272</b> B 45,0 cm <b>77966</b> B 52,5 cm <b>30273</b> B 60,0 cm <b>30274</b> B 75,0 cm <b>30275</b> B 90,0 cm  5 Schubkästen <b>T 39,1 cm</b>	846,- 884,- 923,- 997,- 1079,-	913,- 955,- 996,- 1077,- 1165,-
	<b>80196 L</b> B 45,0 cm <b>80197 R</b> B 45,0 cm <b>77964 L</b> B 52,5 cm <b>77965 R</b> B 52,5 cm <b>80198 L</b> B 60,0 cm <b>80199 R</b> B 60,0 cm  wie vor <b>T 48,7 cm</b>	672,- 672,- 708,- 708,- 744,- 744,-	725,- 725,- 764,- 764,- 803,- 803,-	<b>30276</b> B 45,0 cm <b>77967</b> B 52,5 cm <b>30277</b> B 60,0 cm <b>30278</b> B 75,0 cm <b>30279</b> B 90,0 cm  wie vor <b>T 48,7 cm</b>	937,- 977,- 1018,- 1105,- 1275,-	1012,- 1056,- 1100,- 1193,- 1377,-	

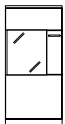
### Korpuselemente 2,5 R, Höhe 94,4 cm

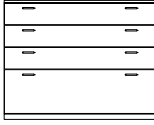
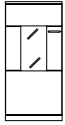
(Best.-Nr. + **W** = Wangenelement, siehe Seite 4 / Abdeckblätter bis 240,0 cm durchgehend)

Best.-Nr. / Maße Beschreibung		PG 1	PG 2	Best.-Nr. / Maße Beschreibung		PG 1	PG 2
 5 Schubkästen <b>T 39,1 cm</b>	<b>29201</b> B 105,0 cm <b>30280</b> B 120,0 cm <b>29202</b> B 135,0 cm	1202,- 1284,- 1368,-	1298,- 1386,- 1477,-	 1 Tür mit Glasausschnitt 1 R, 2 Böden (nicht verstellbar) <b>T 39,1 cm</b>	<b>27302 L</b> B 45,0 cm <b>27303 R</b> B 45,0 cm <b>89247 L</b> B 52,5 cm <b>89248 R</b> B 52,5 cm <b>27304 L</b> B 60,0 cm <b>27305 R</b> B 60,0 cm	733,- 733,- 770,- 770,- 807,- 807,-	791,- 791,- 831,- 831,- 872,- 872,-
	<b>29203</b> B 105,0 cm <b>30281</b> B 120,0 cm <b>29204</b> B 135,0 cm wie vor <b>T 48,7 cm</b>	1340,- 1414,- 1498,-	1447,- 1528,- 1618,-		 Abb. L seitlicher Glasausschnitt (einseitig) Tiefe 10,5 cm bei Korpus-tiefe 39,1 cm und 48,7 cm	<b>27308 L</b> B 45,0 cm <b>27309 R</b> B 45,0 cm <b>89249 L</b> B 52,5 cm <b>89250 R</b> B 52,5 cm <b>27310 L</b> B 60,0 cm <b>27311 R</b> B 60,0 cm wie vor <b>T 48,7 cm</b>	775,- 775,- 813,- 813,- 851,- 851,-
 3 Schubkästen, 1 Auszug 1 R <b>T 39,1 cm</b>	<b>75158</b> B 45,0 cm <b>79567</b> B 52,5 cm <b>27290</b> B 60,0 cm <b>27291</b> B 75,0 cm <b>27292</b> B 90,0 cm	781,- 819,- 858,- 937,- 1014,-	843,- 885,- 926,- 1012,- 1095,-	 1 Tür mit Glasausschnitt 1 R, 2 Böden (nicht verstellbar) <b>T 39,1 cm</b>	<b>27314 L</b> B 45,0 cm <b>27315 R</b> B 45,0 cm <b>89251 L</b> B 52,5 cm <b>89252 R</b> B 52,5 cm <b>27316 L</b> B 60,0 cm <b>27317 R</b> B 60,0 cm	754,- 754,- 787,- 787,- 821,- 821,-	812,- 812,- 850,- 850,- 889,- 889,-
	<b>75159</b> B 45,0 cm <b>77978</b> B 52,5 cm <b>27293</b> B 60,0 cm <b>27294</b> B 75,0 cm <b>27295</b> B 90,0 cm wie vor <b>T 48,7 cm</b>	862,- 903,- 944,- 1021,- 1105,-	931,- 975,- 1019,- 1102,- 1193,-		 Abb. L seitlicher Glasausschnitt (einseitig) Tiefe 29,1 cm bei Korpus-tiefe 39,1 cm Tiefe 38,7 cm bei Korpus-tiefe 48,7 cm	<b>27320 L</b> B 45,0 cm <b>27321 R</b> B 45,0 cm <b>89253 L</b> B 52,5 cm <b>89254 R</b> B 52,5 cm <b>27322 L</b> B 60,0 cm <b>27323 R</b> B 60,0 cm wie vor <b>T 48,7 cm</b>	805,- 805,- 840,- 840,- 875,- 875,-
 3 Schubkästen, 1 Auszug 1 R <b>T 39,1 cm</b>	<b>27296</b> B 105,0 cm <b>27297</b> B 120,0 cm <b>27298</b> B 135,0 cm	1134,- 1214,- 1288,-	1225,- 1311,- 1391,-	 1 Tür mit Glasausschnitt 1 R, 2 Böden (nicht verstellbar) <b>T 39,1 cm</b>	<b>27278 L</b> B 45,0 cm <b>27279 R</b> B 45,0 cm	674,- 674,-	730,- 730,-
	<b>27299</b> B 105,0 cm <b>27300</b> B 120,0 cm <b>27301</b> B 135,0 cm wie vor <b>T 48,7 cm</b>	1249,- 1330,- 1405,-	1349,- 1437,- 1517,-		 Abb. L wie vor <b>T 48,7 cm</b>	<b>27280 L</b> B 45,0 cm <b>27281 R</b> B 45,0 cm	723,- 723,-

**Gegen Aufpreis:**  
Innenschubkasten siehe Seite 108.

**Gegen Aufpreis:**  
Innenschubkasten siehe Seite 108.

**Korpuselemente 2,5 R, Höhe 94,4 cm**

(Best.-Nr. + **W** = Wangenelement, siehe Seite 4 / Abdeckblätter bis 240,0 cm durchgehend)

**Korpuselemente 3 R, Höhe 112,0 cm**

(Best.-Nr. + **W** = Wangenelement, siehe Seite 4 / Abdeckblätter bis 240,0 cm durchgehend)

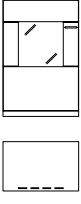
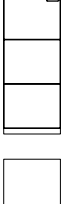
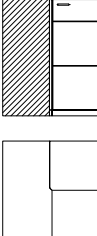
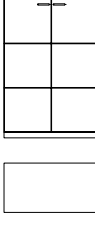
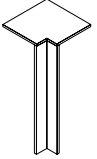
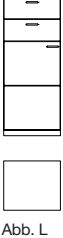
Best.-Nr. / Maße Beschreibung		PG 1	PG 2	Best.-Nr. / Maße Beschreibung		PG 1	PG 2
 <p>Abb. L</p>	<b>89239 L</b> B 52,5 cm <b>89240 R</b> B 52,5 cm <b>27282 L</b> B 60,0 cm <b>27283 R</b> B 60,0 cm 1 Tür mit Glasausschnitt 1 R, 2 Böden (nicht verstellbar) <b>T 39,1 cm</b>	709,-	766,-	 <p>Abb. L</p>	<b>27328 L</b> B 37,5 cm <b>27329 R</b> B 37,5 cm <b>27330 L</b> B 45,0 cm <b>27331 R</b> B 45,0 cm <b>78000 L</b> B 52,5 cm <b>78001 R</b> B 52,5 cm <b>27332 L</b> B 60,0 cm <b>27333 R</b> B 60,0 cm 1 Tür, 2 Einlegeböden <b>T 39,1 cm</b>	574,-	621,-
	<b>89241 L</b> B 52,5 cm <b>89242 R</b> B 52,5 cm <b>27286 L</b> B 60,0 cm <b>27287 R</b> B 60,0 cm wie vor <b>T 48,7 cm</b>	756,-	816,-		<b>27334 L</b> B 37,5 cm <b>27335 R</b> B 37,5 cm <b>27336 L</b> B 45,0 cm <b>27337 R</b> B 45,0 cm <b>78002 L</b> B 52,5 cm <b>78003 R</b> B 52,5 cm <b>27338 L</b> B 60,0 cm <b>27339 R</b> B 60,0 cm wie vor <b>T 48,7 cm</b>	618,-	670,-
 <p>Abb. L</p>	<b>27326</b> Schenkel 77,1 x 77,1 cm 2 Türen, 2 Einlegeböden <b>T 39,1 cm</b>	1432,-	1554,-	 <p>Abb. L</p>	<b>27340</b> B 75,0 cm <b>27341</b> B 90,0 cm 2 Türen, 2 Einlegeböden <b>T 39,1 cm</b>	935,-	1010,-
	<b>27327</b> Schenkel 86,7 x 86,7 cm wie vor <b>T 48,7 cm</b>	1577,-	1705,-		<b>27342</b> B 75,0 cm <b>27343</b> B 90,0 cm wie vor <b>T 48,7 cm</b>	989,-	1066,-
	<b>32825</b> Schenkel 42,1 x 42,1 cm 1 Eckabdeckblatt (massiv), 1 Eckleiste <b>T 39,1 cm</b>	359,-	390,-	 <p>Abb. L</p>	<b>27344 L</b> B 45,0 cm <b>27345 R</b> B 45,0 cm <b>78004 L</b> B 52,5 cm <b>78005 R</b> B 52,5 cm <b>27346 L</b> B 60,0 cm <b>27347 R</b> B 60,0 cm 1 Tür, 1 Einlegeboden, 2 Schubkästen <b>T 39,1 cm</b>	790,-	854,-
	<b>32183</b> Schenkel 51,7 x 51,7 cm wie vor <b>T 48,7 cm</b>	394,-	427,-		<b>27350 L</b> B 45,0 cm <b>27351 R</b> B 45,0 cm <b>78006 L</b> B 52,5 cm <b>78007 R</b> B 52,5 cm <b>27352 L</b> B 60,0 cm <b>27353 R</b> B 60,0 cm wie vor <b>T 48,7 cm</b>	849,-	917,-







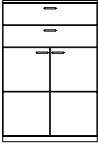

**Gegen Aufpreis:**  
 Beleuchtung siehe Seiten 111-113.  
 Spiegelrückwand siehe Seite 109.

- Weiterbau nur in gleicher oder geringerer Tiefe möglich.
- Nicht möglich als Wangenelement.

- Ecke nicht als Stauraum nutzbar.
- einseitige Abdeckblatattiefenkürzung ohne Aufpreis
- Eine Ausklinkung von max. 32,1 / 41,7 cm ist möglich. (Brand-schutztechnische Auflagen müssen beachtet werden.)

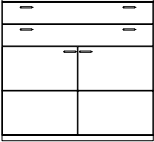
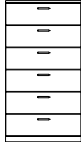

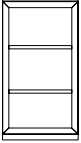
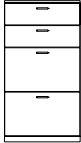



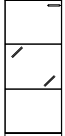

### Korpuselemente 3 R, Höhe 112,0 cm

(Best.-Nr. + W = Wangenelement, siehe Seite 4 / Abdeckblätter bis 240,0 cm durchgehend)

Best.-Nr. / Maße Beschreibung	PG 1	PG 2	Best.-Nr. / Maße Beschreibung	PG 1	PG 2
 <p><b>27356</b> B 75,0 cm <b>27357</b> B 90,0 cm</p> <p>2 Türen, 1 Einlegeboden, 2 Schubkästen</p> <p><b>T 39,1 cm</b></p>	947,- 1026,-	1022,- 1108,-	 <p><b>77155</b> B 45,0 cm <b>83557</b> B 52,5 cm <b>77156</b> B 60,0 cm <b>77157</b> B 75,0 cm</p> <p>Korpusregal, 1 Boden (nicht verstellbar), 2 Schubkästen</p> <p><b>T 39,1 cm</b></p>	786,- 825,- 865,- 947,-	849,- 891,- 934,- 1022,-
 <p><b>27358</b> B 75,0 cm <b>27359</b> B 90,0 cm</p> <p>wie vor</p> <p><b>T 48,7 cm</b></p>	996,- 1087,-	1075,- 1174,-	 <p><b>77158</b> B 45,0 cm <b>83558</b> B 52,5 cm <b>77159</b> B 60,0 cm <b>77160</b> B 75,0 cm</p> <p>wie vor</p> <p><b>T 48,7 cm</b></p> <p><b>- Nicht möglich als Wangenelement.</b></p> <p>Lichte Nischenmaße: B 35,0/42,5/50,0/65,0, T 34,9 (bei T 39,1) cm B 35,0/42,5/50,0/65,0, T 44,5 (bei T 48,7) cm</p> <p><b>Gegen Aufpreis:</b> LED-Holzbodenbeleuchtung siehe Seite 112.</p>	849,- 891,- 933,- 1021,-	917,- 962,- 1007,- 1103,-
 <p><b>27360</b> B 120,0 cm</p> <p>2 Schubkästen, 2 Türen, 2 Einlegeböden B 60</p> <p><b>T 39,1 cm</b></p>	1346,-	1454,-	 <p><b>30368</b> B 45,0 cm <b>78008</b> B 52,5 cm <b>30369</b> B 60,0 cm <b>30370</b> B 75,0 cm <b>30371</b> B 90,0 cm</p> <p>6 Schubkästen</p> <p><b>T 39,1 cm</b></p>	976,- 1017,- 1058,- 1142,- 1223,-	1054,- 1098,- 1142,- 1233,- 1321,-
 <p><b>27361</b> B 120,0 cm</p> <p>wie vor</p> <p><b>T 48,7 cm</b></p>	1421,-	1535,-	 <p><b>30372</b> B 45,0 cm <b>78009</b> B 52,5 cm <b>30373</b> B 60,0 cm <b>30374</b> B 75,0 cm <b>30375</b> B 90,0 cm</p> <p>wie vor</p> <p><b>T 48,7 cm</b></p>	1058,- 1101,- 1144,- 1233,- 1317,-	1142,- 1189,- 1236,- 1331,- 1422,-
 <p><b>77149</b> B 45,0 cm <b>83555</b> B 52,5 cm <b>77150</b> B 60,0 cm <b>77151</b> B 75,0 cm</p> <p>Korpusregal, 2 Böden (nicht verstellbar)</p> <p><b>T 39,1 cm</b></p>	621,- 661,- 702,- 786,-	672,- 714,- 758,- 845,-	 <p><b>33604</b> B 45,0 cm <b>78022</b> B 52,5 cm <b>33605</b> B 60,0 cm <b>33606</b> B 75,0 cm <b>33607</b> B 90,0 cm</p> <p>2 Schubkästen, 2 Auszüge 1 R</p> <p><b>T 39,1 cm</b></p>	848,- 887,- 925,- 1007,- 1081,-	916,- 958,- 999,- 1087,- 1168,-
 <p><b>77152</b> B 45,0 cm <b>83556</b> B 52,5 cm <b>77153</b> B 60,0 cm <b>77154</b> B 75,0 cm</p> <p>wie vor</p> <p><b>T 48,7 cm</b></p> <p><b>- Nicht möglich als Wangenelement.</b></p> <p>Lichte Nischenmaße: B 35,0/42,5/50,0/65,0, T 34,9 (bei T 39,1) cm B 35,0/42,5/50,0/65,0, T 44,5 (bei T 48,7) cm</p> <p><b>Gegen Aufpreis:</b> 2x LED-Holzbodenbeleuchtung siehe Seite 112.</p>	672,- 714,- 756,- 842,-	726,- 771,- 819,- 907,-	 <p><b>29289</b> B 45,0 cm <b>78023</b> B 52,5 cm <b>29290</b> B 60,0 cm <b>29291</b> B 75,0 cm <b>29292</b> B 90,0 cm</p> <p>wie vor</p> <p><b>T 48,7 cm</b></p> <p><b>Gegen Aufpreis:</b> Innenschubkasten siehe Seite 108.</p>	951,- 989,- 1028,- 1112,- 1189,-	1027,- 1068,- 1110,- 1201,- 1284,-

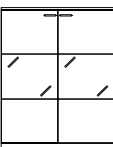
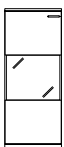

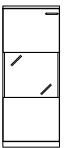
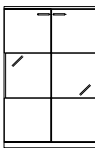

# Korpuselemente 3 R, Höhe 112,0 cm

(Best.-Nr. + **W** = Wangenelement, siehe Seite 4 / Abdeckblätter bis 240,0 cm durchgehend)

Best.-Nr. / Maße Beschreibung	PG 1	PG 2	Best.-Nr. / Maße Beschreibung	PG 1	PG 2
 <b>27364 L</b> B 45,0 cm <b>27365 R</b> B 45,0 cm <b>89255 L</b> B 52,5 cm <b>89256 R</b> B 52,5 cm <b>27366 L</b> B 60,0 cm <b>27367 R</b> B 60,0 cm 1 Tür mit Glasausschnitt 1 R, 2 Böden (nicht verstellbar) <b>T 39,1 cm</b>	677,- 677,- 721,- 721,- 765,- 765,-	733,- 733,- 779,- 779,- 830,- 830,-	 <b>75177</b> B 75,0 cm <b>27390</b> B 90,0 cm 2 Türen mit Glasausschnitt 1 R, 2 Böden (nicht verstellbar) <b>T 39,1 cm</b>	1136,- 1255,-	1227,- 1353,-
 Ohne seitlichen Glasausschnitt <b>27368 L</b> B 45,0 cm <b>27369 R</b> B 45,0 cm <b>89257 L</b> B 52,5 cm <b>89258 R</b> B 52,5 cm <b>27370 L</b> B 60,0 cm <b>27371 R</b> B 60,0 cm wie vor <b>T 48,7 cm</b>	723,- 723,- 770,- 770,- 817,- 817,-	777,- 777,- 831,- 831,- 877,- 877,-	 seitlicher Glasausschnitt (beidseitig) Tiefe 10,5 cm bei Korputiefe 39,1 cm und 48,7 cm <b>Gegen Aufpreis:</b> Beleuchtung siehe Seiten 111-113. Spiegelrückwand siehe Seite 109.	1190,- 1306,-	1283,- 1411,-
 <b>27372</b> B 90,0 cm 2 Türen mit Glasausschnitt 1 R, 2 Böden (nicht verstellbar) <b>T 39,1 cm</b>	1085,-	1176,-	 <b>27382 L</b> B 45,0 cm <b>27383 R</b> B 45,0 cm <b>89263 L</b> B 52,5 cm <b>89264 R</b> B 52,5 cm <b>27384 L</b> B 60,0 cm <b>27385 R</b> B 60,0 cm 1 Tür mit Glasausschnitt 1 R, 2 Böden (nicht verstellbar) <b>T 39,1 cm</b>	870,- 870,- 916,- 916,- 961,- 961,-	938,- 938,- 989,- 989,- 1036,- 1036,-
 Ohne seitlichen Glasausschnitt <b>27373</b> B 90,0 cm wie vor <b>T 48,7 cm</b>	1138,-	1234,-	 seitlicher Glasausschnitt (beidseitig) Tiefe 29,1 cm bei Korputiefe 39,1 cm Tiefe 38,7 cm bei Korputiefe 48,7 cm <b>Gegen Aufpreis:</b> Beleuchtung siehe Seiten 111-113. Spiegelrückwand siehe Seite 109.	935,- 935,- 983,- 983,- 1031,- 1031,-	1010,- 1010,- 1062,- 1062,- 1117,- 1117,-
 <b>27374 L</b> B 45,0 cm <b>27375 R</b> B 45,0 cm <b>89259 L</b> B 52,5 cm <b>89260 R</b> B 52,5 cm <b>27376 L</b> B 60,0 cm <b>27377 R</b> B 60,0 cm 1 Tür mit Glasausschnitt 1 R, 2 Böden (nicht verstellbar) <b>T 39,1 cm</b>	842,- 842,- 888,- 888,- 933,- 933,-	907,- 907,- 959,- 959,- 1005,- 1005,-	 <b>75179</b> B 75,0 cm <b>27392</b> B 90,0 cm 2 Türen mit Glasausschnitt 1 R, 2 Böden (nicht verstellbar) <b>T 39,1 cm</b>	1164,- 1283,-	1260,- 1386,-
 seitlicher Glasausschnitt (beidseitig) Tiefe 10,5 cm bei Korputiefe 39,1 cm und 48,7 cm <b>27378 L</b> B 45,0 cm <b>27379 R</b> B 45,0 cm <b>89261 L</b> B 52,5 cm <b>89262 R</b> B 52,5 cm <b>27380 L</b> B 60,0 cm <b>27381 R</b> B 60,0 cm wie vor <b>T 48,7 cm</b>	889,- 889,- 934,- 934,- 980,- 980,-	961,- 961,- 1009,- 1009,- 1057,- 1057,-	 seitlicher Glasausschnitt (beidseitig) Tiefe 29,1 cm bei Korputiefe 39,1 cm Tiefe 38,7 cm bei Korputiefe 48,7 cm <b>Gegen Aufpreis:</b> Beleuchtung siehe Seiten 111-113. Spiegelrückwand siehe Seite 109.	1234,- 1355,-	1332,- 1463,-

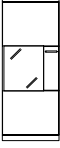

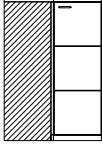
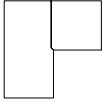
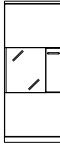

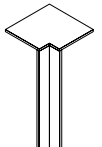
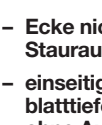
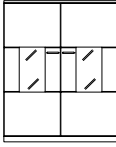
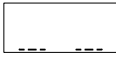



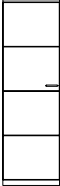
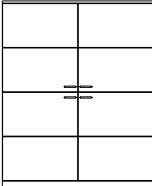

### Korpuselemente 3 R, Höhe 112,0 cm

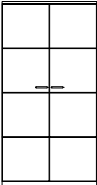
(Best.-Nr. + W = Wangenelement, siehe Seite 4 / Abdeckblätter bis 240,0 cm durchgehend)

Best.-Nr. / Maße Beschreibung		PG 1	PG 2	Best.-Nr. / Maße Beschreibung		PG 1	PG 2
  Abb. L	<b>27394 L</b> B 45,0 cm <b>27395 R</b> B 45,0 cm <b>89267 L</b> B 52,5 cm <b>89268 R</b> B 52,5 cm <b>27396 L</b> B 60,0 cm <b>27397 R</b> B 60,0 cm  1 Tür mit Glasausschnitt 1 R, 2 Böden (nicht verstellbar)  <b>T 39,1 cm</b>	775,- 775,- 818,- 818,- 861,- 861,-	840,- 840,- 883,- 883,- 924,- 924,-	  	<b>27410</b> Schenkel 77,1 x 77,1 cm  2 Türen, 2 Einlegeböden  <b>T 39,1 cm</b>	1533,-	1654,-
	seitlicher Glasausschnitt (einseitig) Tiefe 10,5 cm bei Korpus-tiefe 39,1 cm und 48,7 cm  <b>27398 L</b> B 45,0 cm <b>27399 R</b> B 45,0 cm <b>89269 L</b> B 52,5 cm <b>89270 R</b> B 52,5 cm <b>27400 L</b> B 60,0 cm <b>27401 R</b> B 60,0 cm  wie vor  <b>T 48,7 cm</b>	824,- 824,- 863,- 863,- 903,- 903,-	891,- 891,- 932,- 932,- 977,- 977,-		– Weiterbau nur in gleicher oder geringerer Tiefe möglich. – Nicht möglich als Wangenelement.	<b>27411</b> Schenkel 86,7 x 86,7 cm  wie vor  <b>T 48,7 cm</b>  – Korpus bleibt 39,1 cm tief, Abdeckblatt steht nach hinten über. – Bei Einsatz als Abschlusselement wird die Seite nach hinten überstehend geliefert.	1680,-
  Abb. L	<b>27402 L</b> B 45,0 cm <b>27403 R</b> B 45,0 cm <b>89271 L</b> B 52,5 cm <b>89272 R</b> B 52,5 cm <b>27404 L</b> B 60,0 cm <b>27405 R</b> B 60,0 cm  1 Tür mit Glasausschnitt 1 R, 2 Böden (nicht verstellbar)  <b>T 39,1 cm</b>	793,- 793,- 832,- 832,- 870,- 870,-	861,- 861,- 898,- 898,- 938,- 938,-	  	<b>32825</b> Schenkel 42,1 x 42,1 cm  1 Eckabdeckblatt (massiv), 1 Eckleiste  <b>T 39,1 cm</b>	359,-	390,-
	seitlicher Glasausschnitt (einseitig) Tiefe 29,1 cm bei Korpus-tiefe 39,1 cm Tiefe 38,7 cm bei Korpus-tiefe 48,7 cm  <b>27406 L</b> B 45,0 cm <b>27407 R</b> B 45,0 cm <b>89273 L</b> B 52,5 cm <b>89274 R</b> B 52,5 cm <b>27408 L</b> B 60,0 cm <b>27409 R</b> B 60,0 cm  wie vor  <b>T 48,7 cm</b>	847,- 847,- 886,- 886,- 926,- 926,-	915,- 915,- 957,- 957,- 1003,- 1003,-		– Ecke nicht als Stauraum nutzbar. – einseitige Abdeckblathtiefenkürzung ohne Aufpreis – Eine Ausklindung von max. 32,1 / 41,7 cm ist möglich. (Brand-schutztechnische Auflagen müssen beachtet werden.)	<b>32183</b> Schenkel 51,7 x 51,7 cm  wie vor  <b>T 48,7 cm</b>	394,-
  Abb. L	<b>27362</b> B 90,0 cm  2 Türen mit Glasausschnitt 1 R, 2 Böden (nicht verstellbar)  <b>T 39,1 cm</b>	1187,-	1283,-				
	<b>27363</b> B 90,0 cm  wie vor  <b>T 48,7 cm</b>	1239,-	1337,-				

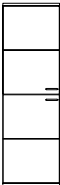
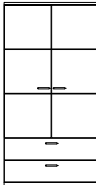
Korpuselemente 4 R, Höhe 147,2 cm

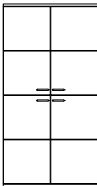
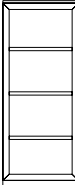
(Best.-Nr. + W = Wangenelement, siehe Seite 4 / Abdeckblätter bis 240,0 cm durchgehend)

Best.-Nr. / Maße Beschreibung	PG 1	PG 2	Best.-Nr. / Maße Beschreibung	PG 1	PG 2
 <b>27412 L</b> B 37,5 cm <b>27413 R</b> B 37,5 cm <b>27414 L</b> B 45,0 cm <b>27415 R</b> B 45,0 cm <b>78045 L</b> B 52,5 cm <b>78046 R</b> B 52,5 cm <b>27416 L</b> B 60,0 cm <b>27417 R</b> B 60,0 cm 1 Tür, 3 Einlegeböden <b>T 39,1 cm</b>	665,- 665,- 695,- 695,- 727,- 727,- 758,- 758,-	719,- 719,- 751,- 751,- 785,- 785,- 821,- 821,-	 <b>27456</b> B 120,0 (60/60) cm 4 Türen, 4 Einlegeböden <b>T 39,1 cm</b>	1442,-	1561,-
 <b>27418 L</b> B 37,5 cm <b>27419 R</b> B 37,5 cm <b>27420 L</b> B 45,0 cm <b>27421 R</b> B 45,0 cm <b>78047 L</b> B 52,5 cm <b>78048 R</b> B 52,5 cm <b>27422 L</b> B 60,0 cm <b>27423 R</b> B 60,0 cm wie vor <b>T 48,7 cm</b>	719,- 719,- 747,- 747,- 783,- 783,- 819,- 819,-	770,- 770,- 807,- 807,- 845,- 845,- 879,- 879,-	 <b>27457</b> B 120,0 (60/60) cm wie vor <b>T 48,7 cm</b>	1554,-	1673,-
 <b>27424</b> B 75,0 cm <b>27425</b> B 90,0 cm 2 Türen, 3 Einlegeböden <b>T 39,1 cm</b>	1040,- 1138,-	1127,- 1234,-	 <b>27440 L</b> B 45,0 cm <b>27441 R</b> B 45,0 cm <b>78053 L</b> B 52,5 cm <b>78054 R</b> B 52,5 cm <b>27442 L</b> B 60,0 cm <b>27443 R</b> B 60,0 cm 1 Tür, 2 Einlegeböden, 2 Schubkästen <b>T 39,1 cm</b>	893,- 893,- 932,- 932,- 970,- 970,-	964,- 964,- 1006,- 1006,- 1048,- 1048,-
 <b>27426</b> B 75,0 cm <b>27427</b> B 90,0 cm wie vor <b>T 48,7 cm</b>	1117,- 1218,-	1201,- 1320,-	 <b>27444 L</b> B 45,0 cm <b>27445 R</b> B 45,0 cm <b>78055 L</b> B 52,5 cm <b>78056 R</b> B 52,5 cm <b>27446 L</b> B 60,0 cm <b>27447 R</b> B 60,0 cm wie vor <b>T 48,7 cm</b>	949,- 949,- 989,- 989,- 1028,- 1028,-	1025,- 1025,- 1068,- 1068,- 1111,- 1111,-
 <b>27428 L</b> B 45,0 cm <b>27429 R</b> B 45,0 cm <b>78049 L</b> B 52,5 cm <b>78050 R</b> B 52,5 cm <b>27430 L</b> B 60,0 cm <b>27431 R</b> B 60,0 cm 2 Türen, 2 Einlegeböden <b>T 39,1 cm</b>	712,- 712,- 742,- 742,- 772,- 772,-	763,- 763,- 801,- 801,- 835,- 835,-	 <b>27448</b> B 75,0 cm <b>27449</b> B 90,0 cm 2 Türen, 2 Einlegeböden, 2 Schubkästen <b>T 39,1 cm</b>	1171,- 1280,-	1264,- 1383,-
 <b>27434 L</b> B 45,0 cm <b>27435 R</b> B 45,0 cm <b>78051 L</b> B 52,5 cm <b>78052 R</b> B 52,5 cm <b>27436 L</b> B 60,0 cm <b>27437 R</b> B 60,0 cm wie vor <b>T 48,7 cm</b>	761,- 761,- 797,- 797,- 833,- 833,-	824,- 824,- 860,- 860,- 898,- 898,-	 <b>27450</b> B 75,0 cm <b>27451</b> B 90,0 cm wie vor <b>T 48,7 cm</b>	1248,- 1362,-	1347,- 1471,-
 <b>27452</b> B 75,0 cm <b>27453</b> B 90,0 cm 4 Türen, 2 Einlegeböden <b>T 39,1 cm</b>	1068,- 1171,-	1159,- 1267,-	 <b>77161</b> B 45,0 cm <b>83795</b> B 52,5 cm <b>77162</b> B 60,0 cm <b>77163</b> B 75,0 cm Korpusregal, 3 Böden (nicht verstellbar) <b>T 39,1 cm</b>	744,- 787,- 830,- 910,-	802,- 850,- 893,- 987,-
 <b>27454</b> B 75,0 cm <b>27455</b> B 90,0 cm wie vor <b>T 48,7 cm</b>	1141,- 1299,-	1236,- 1404,-	 <b>77164</b> B 45,0 cm <b>83796</b> B 52,5 cm <b>77165</b> B 60,0 cm <b>77166</b> B 75,0 cm wie vor <b>T 48,7 cm</b>	802,- 846,- 889,- 975,-	868,- 913,- 961,- 1050,-







- Nicht möglich als Wangenelement.

Lichte Nischenmaße:  
 B 35,0/42,5/50,0/65,0, T 34,9 (bei T 39,1) cm  
 B 35,0/42,5/50,0/65,0, T 44,5 (bei T 48,7) cm

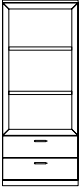
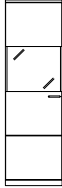
Gegen Aufpreis:  
 2x LED-Holzbodenbeleuchtung siehe Seite 112.

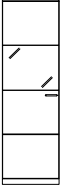
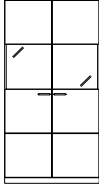

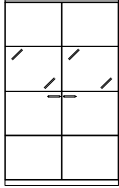
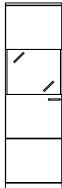

Korpuselemente 4 R, Höhe 147,2 cm

(Best.-Nr. + W = Wangenelement, siehe Seite 4 / Abdeckblätter bis 240,0 cm durchgehend)

Best.-Nr. / Maße Beschreibung	PG 1	PG 2		Best.-Nr. / Maße Beschreibung	PG 1	PG 2
 <p><b>77167</b> B 45,0 cm <b>83797</b> B 52,5 cm <b>77168</b> B 60,0 cm <b>77169</b> B 75,0 cm</p> <p>Korpusregal, 2 Böden (nicht verstellbar), 2 Schubkästen</p> <p><b>T 39,1 cm</b></p>	907,- 950,- 993,- 1077,-	980,- 1026,- 1073,- 1163,-		<p><b>27492 L</b> B 45,0 cm <b>27493 R</b> B 45,0 cm <b>89287 L</b> B 52,5 cm <b>89288 R</b> B 52,5 cm <b>27494 L</b> B 60,0 cm <b>27495 R</b> B 60,0 cm</p> <p>1 Tür mit Glasausschnitt 1 R, 2 Böden (nicht verstellbar), 1 Einlegeboden</p> <p><b>T 39,1 cm</b></p>	910,- 910,- 961,- 961,- 1012,- 1012,-	987,- 987,- 1038,- 1038,- 1094,- 1094,-
 <p><b>77170</b> B 45,0 cm <b>83798</b> B 52,5 cm <b>77171</b> B 60,0 cm <b>77172</b> B 75,0 cm</p> <p>wie vor</p> <p><b>T 48,7 cm</b></p> <p><b>- Nicht möglich als Wangenelement.</b></p>	975,- 1019,- 1063,- 1152,-	1053,- 1101,- 1148,- 1244,-	<p>Abb. L</p> <p>seitlicher Glasausschnitt (beidseitig) Tiefe 10,5 cm bei Korpus- tiefe 39,1 cm und 48,7 cm</p>	<p><b>27496 L</b> B 45,0 cm <b>27497 R</b> B 45,0 cm <b>89289 L</b> B 52,5 cm <b>89290 R</b> B 52,5 cm <b>27498 L</b> B 60,0 cm <b>27499 R</b> B 60,0 cm</p> <p>wie vor</p> <p><b>T 48,7 cm</b></p>	987,- 987,- 1039,- 1039,- 1092,- 1092,-	1064,- 1064,- 1122,- 1122,- 1180,- 1180,-
<p>Lichte Nischenmaße: B 35,0/42,5/50,0/65,0, T 34,9 (bei T 39,1) cm B 35,0/42,5/50,0/65,0, T 44,5 (bei T 48,7) cm</p> <p><b>Gegen Aufpreis:</b> 2x LED-Holzbodenbeleuchtung siehe Seite 112.</p>			<p><b>Gegen Aufpreis:</b> Beleuchtung siehe Seiten 111-113. Spiegelrückwand siehe Seite 109.</p>			
 <p><b>27476 L</b> B 45,0 cm <b>27477 R</b> B 45,0 cm <b>89279 L</b> B 52,5 cm <b>89280 R</b> B 52,5 cm <b>27478 L</b> B 60,0 cm <b>27479 R</b> B 60,0 cm</p> <p>1 Tür mit Glasausschnitt 1 R, 2 Böden (nicht verstellbar), 1 Einlegeboden</p> <p><b>T 39,1 cm</b></p>	791,- 791,- 833,- 833,- 875,- 875,-	851,- 851,- 900,- 900,- 945,- 945,-		<p><b>75181</b> B 75,0 cm <b>27518</b> B 90,0 cm</p> <p>2 Türen mit Glasausschnitt 1 R, 2 Böden (nicht verstellbar), 1 Einlegeboden</p> <p><b>T 39,1 cm</b></p>	1239,- 1360,-	1337,- 1472,-
 <p>Abb. L</p> <p>Ohne seitlichen Glasausschnitt</p> <p><b>27480 L</b> B 45,0 cm <b>27481 R</b> B 45,0 cm <b>89281 L</b> B 52,5 cm <b>89282 R</b> B 52,5 cm <b>27482 L</b> B 60,0 cm <b>27483 R</b> B 60,0 cm</p> <p>wie vor</p> <p><b>T 48,7 cm</b></p> <p><b>Gegen Aufpreis:</b> Beleuchtung siehe Seiten 111-113. Spiegelrückwand siehe Seite 109.</p>	851,- 851,- 895,- 895,- 938,- 938,-	919,- 919,- 966,- 966,- 1017,- 1017,-	<p>Abb. L</p> <p>seitlicher Glasausschnitt (beidseitig) Tiefe 10,5 cm bei Korpus- tiefe 39,1 cm und 48,7 cm</p>	<p><b>75182</b> B 75,0 cm <b>27519</b> B 90,0 cm</p> <p>wie vor</p> <p><b>T 48,7 cm</b></p>	1299,- 1430,-	1404,- 1549,-
 <p><b>27516</b> B 90,0 cm</p> <p>2 Türen mit Glasausschnitt 1 R, 2 Böden (nicht verstellbar), 1 Einlegeboden</p> <p><b>T 39,1 cm</b></p>	1122,-	1211,-		<p><b>27500 L</b> B 45,0 cm <b>27501 R</b> B 45,0 cm <b>89291 L</b> B 52,5 cm <b>89292 R</b> B 52,5 cm <b>27502 L</b> B 60,0 cm <b>27503 R</b> B 60,0 cm</p> <p>1 Tür mit Glasausschnitt 1 R, 2 Böden (nicht verstellbar), 1 Einlegeboden</p> <p><b>T 39,1 cm</b></p>	938,- 938,- 989,- 989,- 1040,- 1040,-	1017,- 1017,- 1068,- 1068,- 1124,- 1124,-
 <p>Ohne seitlichen Glasausschnitt</p> <p><b>27517</b> B 90,0 cm</p> <p>wie vor</p> <p><b>T 48,7 cm</b></p> <p><b>Gegen Aufpreis:</b> Beleuchtung siehe Seiten 111-113. Spiegelrückwand siehe Seite 109.</p>	1176,-	1269,-	<p>Abb. L</p> <p>seitlicher Glasausschnitt (beidseitig) Tiefe 29,1 cm bei Korpus- tiefe 39,1 cm Tiefe 38,7 cm bei Korpus- tiefe 48,7 cm</p>	<p><b>27504 L</b> B 45,0 cm <b>27505 R</b> B 45,0 cm <b>89293 L</b> B 52,5 cm <b>89294 R</b> B 52,5 cm <b>27506 L</b> B 60,0 cm <b>27507 R</b> B 60,0 cm</p> <p>wie vor</p> <p><b>T 48,7 cm</b></p>	1031,- 1031,- 1077,- 1077,- 1122,- 1122,-	1117,- 1117,- 1163,- 1163,- 1208,- 1208,-
<p><b>Gegen Aufpreis:</b> Beleuchtung siehe Seiten 111-113. Spiegelrückwand siehe Seite 109.</p>			<p><b>Gegen Aufpreis:</b> Beleuchtung siehe Seiten 111-113. Spiegelrückwand siehe Seite 109.</p>			

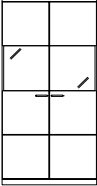

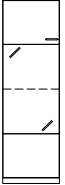

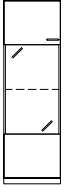
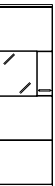





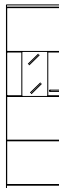

# Korpuselemente 4 R, Höhe 147,2 cm

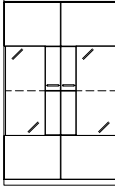
(Best.-Nr. + W = Wangenelement, siehe Seite 4 / Abdeckblätter bis 240,0 cm durchgehend)

Best.-Nr. / Maße Beschreibung	PG 1	PG 2	Best.-Nr. / Maße Beschreibung	PG 1	PG 2
 <p><b>75183</b> B 75,0 cm <b>27520</b> B 90,0 cm</p> <p>2 Türen mit Glasausschnitt 1 R, 2 Böden (nicht verstellbar), 1 Einlegeboden</p> <p><b>T 39,1 cm</b></p>	1267,- 1390,-	1362,- 1500,-	 <p><b>82582 L</b> B 45,0 cm <b>82583 R</b> B 45,0 cm <b>89299 L</b> B 52,5 cm <b>89300 R</b> B 52,5 cm <b>82584 L</b> B 60,0 cm <b>82585 R</b> B 60,0 cm</p> <p>1 Tür mit Glasausschnitt 2 R, 1 Glaseinlegeboden, 2 Böden (nicht verstellbar)</p> <p><b>T 39,1 cm</b></p>	968,- 968,- 1020,- 1020,- 1071,- 1071,-	1045,- 1045,- 1101,- 1101,- 1159,- 1159,-
<p><b>Gegen Aufpreis:</b> Beleuchtung siehe Seiten 111-113. Spiegelrückwand siehe Seite 109.</p>					
 <p><b>27484 L</b> B 45,0 cm <b>27485 R</b> B 45,0 cm <b>89283 L</b> B 52,5 cm <b>89284 R</b> B 52,5 cm <b>27486 L</b> B 60,0 cm <b>27487 R</b> B 60,0 cm</p> <p>1 Tür mit Glasausschnitt 2 R, 2 Böden (nicht verstellbar), 1 Glaseinlegeboden</p> <p><b>T 39,1 cm</b></p>	812,- 812,- 842,- 842,- 872,- 872,-	875,- 875,- 910,- 910,- 940,- 940,-	 <p><b>27522 L</b> B 45,0 cm <b>27523 R</b> B 45,0 cm <b>89303 L</b> B 52,5 cm <b>89304 R</b> B 52,5 cm <b>27524 L</b> B 60,0 cm <b>27525 R</b> B 60,0 cm</p> <p>1 Tür mit Glasausschnitt 1 R, 2 Böden (nicht verstellbar), 1 Einlegeboden</p> <p><b>T 39,1 cm</b></p>	891,- 891,- 928,- 928,- 966,- 966,-	961,- 961,- 1003,- 1003,- 1043,- 1043,-
<p><b>Gegen Aufpreis:</b> Beleuchtung siehe Seiten 111-113. Spiegelrückwand siehe Seite 109.</p>					
 <p><b>27508 L</b> B 45,0 cm <b>27509 R</b> B 45,0 cm <b>89295 L</b> B 52,5 cm <b>89296 R</b> B 52,5 cm <b>27510 L</b> B 60,0 cm <b>27511 R</b> B 60,0 cm</p> <p>1 Tür mit Glasausschnitt 2 R, 2 Böden (nicht verstellbar), 1 Glaseinlegeboden</p> <p><b>T 39,1 cm</b></p>	933,- 933,- 986,- 986,- 1038,- 1038,-	1010,- 1010,- 1064,- 1064,- 1124,- 1124,-	 <p><b>27530 L</b> B 45,0 cm <b>27531 R</b> B 45,0 cm <b>89307 L</b> B 52,5 cm <b>89308 R</b> B 52,5 cm <b>27532 L</b> B 60,0 cm <b>27533 R</b> B 60,0 cm</p> <p>1 Tür mit Glasausschnitt 1 R, 2 Böden (nicht verstellbar), 1 Einlegeboden</p> <p><b>T 39,1 cm</b></p>	905,- 905,- 942,- 942,- 980,- 980,-	980,- 980,- 1018,- 1018,- 1057,- 1057,-
<p><b>Gegen Aufpreis:</b> Beleuchtung siehe Seiten 111-113. Spiegelrückwand siehe Seite 109.</p>					

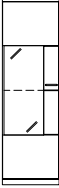

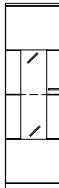

# Korpuselemente 4 R, Höhe 147,2 cm

(Best.-Nr. + **W** = Wangenelement, siehe Seite 4 / Abdeckblätter bis 240,0 cm durchgehend)

Best.-Nr. / Maße Beschreibung		PG 1	PG 2	Best.-Nr. / Maße Beschreibung		PG 1	PG 2
  Abb. L seitlicher Glasausschnitt (einseitig) Tiefe 10,5 cm bei Korpus-tiefe 39,1 cm und 48,7 cm	<b>27538 L</b> B 45,0 cm <b>27539 R</b> B 45,0 cm <b>89311 L</b> B 52,5 cm <b>89312 R</b> B 52,5 cm <b>27540 L</b> B 60,0 cm <b>27541 R</b> B 60,0 cm 1 Tür mit Glasausschnitt 2 R, 2 Böden (nicht verstellbar), 1 Glaseinlegeboden <b>T 39,1 cm</b>	910,- 910,- 951,- 951,- 991,- 991,-	987,- 987,- 1027,- 1027,- 1068,- 1068,-	  Abb. L <b>27458 L</b> B 45,0 cm <b>27459 R</b> B 45,0 cm 1 Tür mit Glasausschnitt 1 R, 2 Böden (nicht verstellbar), 1 Einlegeboden <b>T 39,1 cm</b>	835,- 835,-	900,- 900,-	
	<b>27542 L</b> B 45,0 cm <b>27543 R</b> B 45,0 cm <b>89313 L</b> B 52,5 cm <b>89314 R</b> B 52,5 cm <b>27544 L</b> B 60,0 cm <b>27545 R</b> B 60,0 cm wie vor <b>T 48,7 cm</b>	973,- 973,- 1014,- 1014,- 1054,- 1054,-	1050,- 1050,- 1095,- 1095,- 1138,- 1138,-		<b>27460 L</b> B 45,0 cm <b>27461 R</b> B 45,0 cm wie vor <b>T 48,7 cm</b>	893,- 893,-	963,- 963,-
  seitlicher Glasausschnitt (beidseitig) Tiefe 10,5 cm bei Korpus-tiefe 39,1 cm und 48,7 cm	<b>27554</b> B 90,0 cm 2 Türen mit Glasausschnitt 2 R, 2 Böden (nicht verstellbar), 1 Glaseinlegeboden <b>T 39,1 cm</b>	1446,-	1565,-	  Abb. L <b>89243 L</b> B 52,5 cm <b>89244 R</b> B 52,5 cm <b>27462 L</b> B 60,0 cm <b>27463 R</b> B 60,0 cm 1 Tür mit Glasausschnitt 1 R, 2 Böden (nicht verstellbar), 1 Einlegeboden <b>T 39,1 cm</b>	868,- 868,- 900,- 900,-	937,- 937,- 975,- 975,-	
	<b>27555</b> B 90,0 cm wie vor <b>T 48,7 cm</b>	1516,-	1640,-		<b>89245 L</b> B 52,5 cm <b>89246 R</b> B 52,5 cm <b>27464 L</b> B 60,0 cm <b>27465 R</b> B 60,0 cm wie vor <b>T 48,7 cm</b>	930,- 930,- 966,- 966,-	1004,- 1004,- 1043,- 1043,-
  Abb. L seitlicher Glasausschnitt (einseitig) Tiefe 29,1 cm bei Korpus-tiefe 39,1 cm Tiefe 38,7 cm bei Korpus-tiefe 48,7 cm	<b>27546 L</b> B 45,0 cm <b>27547 R</b> B 45,0 cm <b>89315 L</b> B 52,5 cm <b>89316 R</b> B 52,5 cm <b>27548 L</b> B 60,0 cm <b>27549 R</b> B 60,0 cm 1 Tür mit Glasausschnitt 2 R, 2 Böden (nicht verstellbar), 1 Glaseinlegeboden <b>T 39,1 cm</b>	924,- 924,- 967,- 967,- 1010,- 1010,-	998,- 998,- 1044,- 1044,- 1092,- 1092,-	  Abb. L <b>27466 L</b> B 45,0 cm <b>27467 R</b> B 45,0 cm 1 Tür mit Glasausschnitt 2 R, 2 Böden (nicht verstellbar), 1 Glaseinlegeboden <b>T 39,1 cm</b>	845,- 845,-	910,- 910,-	
	<b>27550 L</b> B 45,0 cm <b>27551 R</b> B 45,0 cm <b>89317 L</b> B 52,5 cm <b>89318 R</b> B 52,5 cm <b>27552 L</b> B 60,0 cm <b>27553 R</b> B 60,0 cm wie vor <b>T 48,7 cm</b>	1003,- 1003,- 1044,- 1044,- 1085,- 1085,-	1082,- 1082,- 1128,- 1128,- 1176,- 1176,-		<b>27468 L</b> B 45,0 cm <b>27469 R</b> B 45,0 cm wie vor <b>T 48,7 cm</b>	903,- 903,-	977,- 977,-

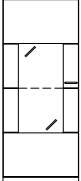
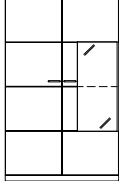

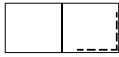
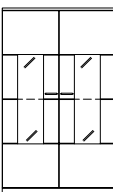
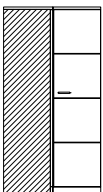

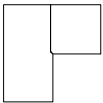
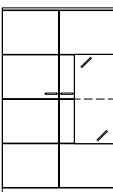
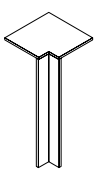
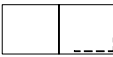

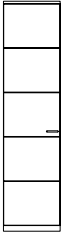
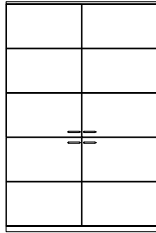

Korpuselemente 4 R, Höhe 147,2 cm

(Best.-Nr. + W = Wangenelement, siehe Seite 4 / Abdeckblätter bis 240,0 cm durchgehend)

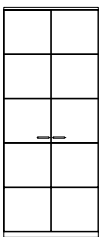
Best.-Nr. / Maße Beschreibung	PG 1	PG 2	Best.-Nr. / Maße Beschreibung	PG 1	PG 2
 <p><b>89275 L</b> B 52,5 cm  <b>89276 R</b> B 52,5 cm  <b>27470 L</b> B 60,0 cm  <b>27471 R</b> B 60,0 cm</p> <p>1 Tür mit Glasausschnitt 2 R,                  2 Böden (nicht verstellbar),                  1 Glaseinlegeboden</p> <p><b>T 39,1 cm</b></p>	885,- 885,- 926,- 926,-	956,- 956,- 998,- 998,-	 <p><b>27556</b>                  B 90,0 (45/45) cm (Abb.)  <b>27557</b>                  B 90,0 (45/45) cm (gespiegelt)</p> <p>1 Tür, 3 Einlegeböden,                  1 Tür mit Glasausschnitt 2 R,                  2 Böden (nicht verstellbar),                  1 Glaseinlegeboden</p> <p><b>T 39,1 cm</b></p>	1537,- 1537,-	1659,- 1659,-
 <p><b>89277 L</b> B 52,5 cm  <b>89278 R</b> B 52,5 cm  <b>27472 L</b> B 60,0 cm  <b>27473 R</b> B 60,0 cm</p> <p>wie vor</p> <p><b>T 48,7 cm</b></p>	946,- 946,- 989,- 989,-	1022,- 1022,- 1066,- 1066,-	 <p>seitlicher Glasausschnitt                  (einseitig)                  Tiefe 29,1 cm bei                  Korpus-tiefe 39,1 cm                  Tiefe 38,7 cm bei                  Korpus-tiefe 48,7 cm</p> <p><b>75156</b>                  B 90,0 (45/45) cm (Abb.)  <b>75157</b>                  B 90,0 (45/45) cm (gespiegelt)</p> <p>wie vor</p> <p><b>T 48,7 cm</b></p>	1612,- 1612,-	1738,- 1738,-
<p><b>Gegen Aufpreis:</b>                  Beleuchtung siehe Seiten 111-113.                  Spiegelrückwand siehe Seite 109.</p>			<p><b>Gegen Aufpreis:</b>                  Beleuchtung siehe Seiten 111-113.                  Spiegelrückwand siehe Seite 109.</p>		
 <p><b>27474</b> B 90,0 cm</p> <p>2 Türen mit Glasausschnitt 2 R,                  2 Böden (nicht verstellbar),                  1 Glaseinlegeboden</p> <p><b>T 39,1 cm</b></p>	1325,-	1430,-	 <p><b>27558</b>                  Schenkel 77,1 x 77,1 cm</p> <p>2 Türen,                  3 Einlegeböden</p> <p><b>T 39,1 cm</b></p>	1736,-	1876,-
 <p><b>27475</b> B 90,0 cm</p> <p>wie vor</p> <p><b>T 48,7 cm</b></p>	1390,-	1500,-	 <p><b>27559</b>                  Schenkel 86,7 x 86,7 cm</p> <p>wie vor</p> <p><b>T 48,7 cm</b></p> <p>– Korpus bleibt 39,1 cm tief,                  Abdeckblatt steht nach                  hinten über.                  – Bei Einsatz als Abschluss-                  element wird die Seite nach                  hinten überstehend geliefert.</p>	1885,-	2032,-
<p><b>Gegen Aufpreis:</b>                  Beleuchtung siehe Seiten 111-113.                  Spiegelrückwand siehe Seite 109.</p>			<p>– Weiterbau nur                  in gleicher oder                  geringerer Tiefe                  möglich.                  – Nicht möglich als                  Wangenelement.</p>		
 <p><b>75161</b>                  B 90,0 (45/45) cm (Abb.)  <b>75162</b>                  B 90,0 (45/45) cm (gespiegelt)</p> <p>1 Tür, 3 Einlegeböden,                  1 Tür mit Glasausschnitt 2 R,                  2 Böden (nicht verstellbar),                  1 Glaseinlegeboden</p> <p><b>T 39,1 cm</b></p>	1526,- 1526,-	1649,- 1649,-	 <p><b>32825</b>                  Schenkel 42,1 x 42,1 cm</p> <p>1 Eckabdeckblatt (massiv),                  1 Eckleiste</p> <p><b>T 39,1 cm</b></p>	359,-	390,-
 <p>seitlicher Glasausschnitt                  (einseitig)                  Tiefe 10,5 cm bei                  Korpus-tiefe 39,1 cm                  und 48,7 cm</p> <p><b>75163</b>                  B 90,0 (45/45) cm (Abb.)  <b>75164</b>                  B 90,0 (45/45) cm (gespiegelt)</p> <p>wie vor</p> <p><b>T 48,7 cm</b></p>	1584,- 1584,-	1708,- 1708,-	<p>– Ecke nicht als                  Stauraum nutzbar.                  – einseitige Abdeck-                  blatttieferkürzung                  ohne Aufpreis                  – Eine Ausklinkung von                  max. 32,1 / 41,7 cm                  ist möglich. (Brand-                  schutztechnische                  Auflagen müssen                  beachtet werden.)</p> <p><b>32183</b>                  Schenkel 51,7 x 51,7 cm</p> <p>wie vor</p> <p><b>T 48,7 cm</b></p>	394,-	427,-
<p><b>Gegen Aufpreis:</b>                  Beleuchtung siehe Seiten 111-113.                  Spiegelrückwand siehe Seite 109.</p>					

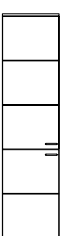
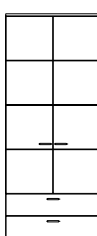

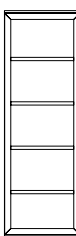
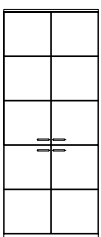



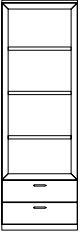

Korpuselemente 5 R, Höhe 182,4 cm

(Best.-Nr. + **W** = Wangenelement, siehe Seite 4 / Abdeckblätter bis 240,0 cm durchgehend)

Best.-Nr. / Maße Beschreibung	PG 1	PG 2	Best.-Nr. / Maße Beschreibung	PG 1	PG 2
 <p><b>27560 L</b> B 37,5 cm  <b>27561 R</b> B 37,5 cm  <b>27562 L</b> B 45,0 cm  <b>27563 R</b> B 45,0 cm  <b>78127 L</b> B 52,5 cm  <b>78128 R</b> B 52,5 cm  <b>27564 L</b> B 60,0 cm  <b>27565 R</b> B 60,0 cm</p> <p>1 Tür, 4 Einlegeböden  <b>T 39,1 cm</b></p>	751,- 751,- 779,- 779,- 812,- 812,- 845,- 845,-	807,- 807,- 842,- 842,- 877,- 877,- 910,- 910,-	 <p><b>27596</b> B 120,0 (60/60) cm</p> <p>4 Türen, 6 Einlegeböden  <b>T 39,1 cm</b></p>	1635,-	1768,-
 <p>Abb. L</p> <p><b>27566 L</b> B 37,5 cm  <b>27567 R</b> B 37,5 cm  <b>27568 L</b> B 45,0 cm  <b>27569 R</b> B 45,0 cm  <b>78129 L</b> B 52,5 cm  <b>78130 R</b> B 52,5 cm  <b>27570 L</b> B 60,0 cm  <b>27571 R</b> B 60,0 cm</p> <p>wie vor  <b>T 48,7 cm</b></p>	807,- 807,- 842,- 842,- 876,- 876,- 910,- 910,-	872,- 872,- 907,- 907,- 946,- 946,- 987,- 987,-	 <p><b>27584 L</b> B 45,0 cm  <b>27585 R</b> B 45,0 cm  <b>78135 L</b> B 52,5 cm  <b>78136 R</b> B 52,5 cm  <b>27586 L</b> B 60,0 cm  <b>27587 R</b> B 60,0 cm</p> <p>1 Tür, 3 Einlegeböden, 2 Schubkästen  <b>T 39,1 cm</b></p>	963,- 963,- 1011,- 1011,- 1059,- 1059,-	1040,- 1040,- 1092,- 1092,- 1143,- 1143,-
 <p><b>27572</b> B 75,0 cm  <b>27573</b> B 90,0 cm</p> <p>2 Türen, 4 Einlegeböden  <b>T 39,1 cm</b></p>	1208,- 1320,-	1306,- 1423,-	 <p>Abb. L</p> <p><b>27588 L</b> B 45,0 cm  <b>27589 R</b> B 45,0 cm  <b>78137 L</b> B 52,5 cm  <b>78138 R</b> B 52,5 cm  <b>27590 L</b> B 60,0 cm  <b>27591 R</b> B 60,0 cm</p> <p>wie vor  <b>T 48,7 cm</b></p>	1040,- 1040,- 1082,- 1082,- 1124,- 1124,-	1123,- 1123,- 1169,- 1169,- 1214,- 1214,-
 <p><b>27576 L</b> B 45,0 cm  <b>27577 R</b> B 45,0 cm  <b>78131 L</b> B 52,5 cm  <b>78132 R</b> B 52,5 cm  <b>27578 L</b> B 60,0 cm  <b>27579 R</b> B 60,0 cm</p> <p>2 Türen, 3 Einlegeböden  <b>T 39,1 cm</b></p>	796,- 796,- 829,- 829,- 863,- 863,-	863,- 863,- 896,- 896,- 928,- 928,-	 <p><b>27598</b> B 75,0 cm  <b>27599</b> B 90,0 cm</p> <p>2 Türen, 3 Einlegeböden, 2 Schubkästen  <b>T 39,1 cm</b></p>	1343,- 1474,-	1451,- 1592,-
 <p>Abb. L</p> <p><b>27580 L</b> B 45,0 cm  <b>27581 R</b> B 45,0 cm  <b>78133 L</b> B 52,5 cm  <b>78134 R</b> B 52,5 cm  <b>27582 L</b> B 60,0 cm  <b>27583 R</b> B 60,0 cm</p> <p>wie vor  <b>T 48,7 cm</b></p>	861,- 861,- 894,- 894,- 926,- 926,-	924,- 924,- 965,- 965,- 998,- 998,-	 <p><b>77173</b> B 45,0 cm  <b>83611</b> B 52,5 cm  <b>77174</b> B 60,0 cm  <b>77175</b> B 75,0 cm</p> <p>Korpusregal, 4 Böden (nicht verstellbar)  <b>T 39,1 cm</b></p>	828,- 875,- 921,- 1019,-	891,- 945,- 994,- 1099,-
 <p><b>27592</b> B 75,0 cm  <b>27593</b> B 90,0 cm</p> <p>4 Türen, 3 Einlegeböden  <b>T 39,1 cm</b></p>	1239,- 1344,-	1337,- 1456,-	 <p>Abb. L</p> <p><b>77176</b> B 45,0 cm  <b>83612</b> B 52,5 cm  <b>77177</b> B 60,0 cm  <b>77178</b> B 75,0 cm</p> <p>wie vor  <b>T 48,7 cm</b></p>	891,- 941,- 991,- 1096,-	961,- 1017,- 1068,- 1185,-
 <p><b>27594</b> B 75,0 cm  <b>27595</b> B 90,0 cm</p> <p>wie vor  <b>T 48,7 cm</b></p>	1323,- 1439,-	1425,- 1556,-	<p>– <b>Nicht möglich als Wangenelement.</b></p> <p>Lichte Nischenmaße:                  B 35,0/42,5/50,0/65,0, T 34,9 (bei T 39,1) cm                  B 35,0/42,5/50,0/65,0, T 44,5 (bei T 48,7) cm</p> <p><b>Gegen Aufpreis:</b>                  4 x LED-Holzbodenbeleuchtung siehe Seite 112.</p>		

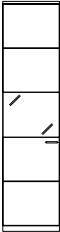
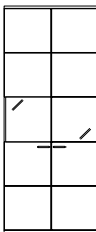

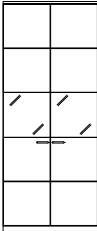
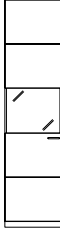
# Korpuselemente 5 R, Höhe 182,4 cm

(Best.-Nr. + W = Wangenelement, siehe Seite 4 / Abdeckblätter bis 240,0 cm durchgehend)

Best.-Nr. / Maße Beschreibung	PG 1	PG 2	Best.-Nr. / Maße Beschreibung	PG 1	PG 2
 <p><b>77179</b> B 45,0 cm <b>83613</b> B 52,5 cm <b>77180</b> B 60,0 cm <b>77181</b> B 75,0 cm</p> <p>Korpusregal, 3 Böden (nicht verstellbar), 2 Schubkästen</p> <p><b>T 39,1 cm</b></p>	989,-	1068,-	 <p><b>27628 L</b> B 45,0 cm <b>27629 R</b> B 45,0 cm <b>89331 L</b> B 52,5 cm <b>89332 R</b> B 52,5 cm <b>27630 L</b> B 60,0 cm <b>27631 R</b> B 60,0 cm</p> <p>1 Tür mit Glasausschnitt 1 R, 2 Böden (nicht verstellbar), 2 Einlegeböden</p> <p><b>T 39,1 cm</b></p>	998,-	1075,-
	1040,-	1123,-		998,-	1075,-
 <p><b>77182</b> B 45,0 cm <b>83614</b> B 52,5 cm <b>77183</b> B 60,0 cm <b>77184</b> B 75,0 cm</p> <p>wie vor</p> <p><b>T 48,7 cm</b></p>	1066,-	1151,-	 <p>Abb. L</p> <p>seitlicher Glasausschnitt (beidseitig) Tiefe 10,5 cm bei Korpustiefe 39,1 cm und 48,7 cm</p> <p>wie vor</p> <p><b>T 48,7 cm</b></p>	1071,-	1162,-
	1118,-	1208,-		1071,-	1162,-
<p><b>- Nicht möglich als Wangenelement.</b></p> <p>Lichte Nischenmaße: B 35,0/42,5/50,0/65,0, T 34,9 (bei T 39,1) cm B 35,0/42,5/50,0/65,0, T 44,5 (bei T 48,7) cm</p> <p><b>Gegen Aufpreis:</b> 2 x LED-Holzbodenbeleuchtung siehe Seite 112.</p>		<p><b>Gegen Aufpreis:</b> Beleuchtung siehe Seiten 111-113. Spiegelrückwand siehe Seite 109.</p>			
 <p><b>27612 L</b> B 45,0 cm <b>27613 R</b> B 45,0 cm <b>89323 L</b> B 52,5 cm <b>89324 R</b> B 52,5 cm <b>27614 L</b> B 60,0 cm <b>27615 R</b> B 60,0 cm</p> <p>1 Tür mit Glasausschnitt 1 R, 2 Böden (nicht verstellbar), 2 Einlegeböden</p> <p><b>T 39,1 cm</b></p>	866,-	928,-	 <p><b>75187</b> B 75,0 cm <b>27654</b> B 90,0 cm</p> <p>2 Türen mit Glasausschnitt 1 R, 2 Böden (nicht verstellbar), 2 Einlegeböden</p> <p><b>T 39,1 cm</b></p>	1337,-	1442,-
	866,-	928,-		1472,-	1589,-
 <p>Abb. L</p> <p>Ohne seitlichen Glasausschnitt</p> <p><b>27616 L</b> B 45,0 cm <b>27617 R</b> B 45,0 cm <b>89325 L</b> B 52,5 cm <b>89326 R</b> B 52,5 cm <b>27618 L</b> B 60,0 cm <b>27619 R</b> B 60,0 cm</p> <p>wie vor</p> <p><b>T 48,7 cm</b></p>	928,-	1003,-	 <p>seitlicher Glasausschnitt (beidseitig) Tiefe 10,5 cm bei Korpustiefe 39,1 cm und 48,7 cm</p> <p>wie vor</p> <p><b>T 48,7 cm</b></p>	1402,-	1509,-
	928,-	1003,-		1540,-	1661,-
<p><b>Gegen Aufpreis:</b> Beleuchtung siehe Seiten 111-113. Spiegelrückwand siehe Seite 109.</p>		<p><b>Gegen Aufpreis:</b> Beleuchtung siehe Seiten 111-113. Spiegelrückwand siehe Seite 109.</p>			
 <p><b>75185</b> B 75,0 cm <b>27652</b> B 90,0 cm</p> <p>2 Türen mit Glasausschnitt 1 R, 2 Böden (nicht verstellbar), 2 Einlegeböden</p> <p><b>T 39,1 cm</b></p>	1187,-	1283,-	 <p><b>27636 L</b> B 45,0 cm <b>27637 R</b> B 45,0 cm <b>89335 L</b> B 52,5 cm <b>89336 R</b> B 52,5 cm <b>27638 L</b> B 60,0 cm <b>27639 R</b> B 60,0 cm</p> <p>1 Tür mit Glasausschnitt 1 R, 2 Böden (nicht verstellbar), 2 Einlegeböden</p> <p><b>T 39,1 cm</b></p>	1026,-	1108,-
	1306,-	1411,-		1026,-	1108,-
 <p><b>75186</b> B 75,0 cm <b>27653</b> B 90,0 cm</p> <p>wie vor</p> <p><b>T 48,7 cm</b></p>	1250,-	1351,-	 <p>Abb. L</p> <p>seitlicher Glasausschnitt (beidseitig) Tiefe 29,1 cm bei Korpustiefe 39,1 cm Tiefe 38,7 cm bei Korpustiefe 48,7 cm</p> <p>wie vor</p> <p><b>T 48,7 cm</b></p>	1120,-	1206,-
	1372,-	1484,-		1120,-	1206,-
<p><b>Gegen Aufpreis:</b> Beleuchtung siehe Seiten 111-113. Spiegelrückwand siehe Seite 109.</p>		<p><b>Gegen Aufpreis:</b> Beleuchtung siehe Seiten 111-113. Spiegelrückwand siehe Seite 109.</p>			

# Korpuselemente 5 R, Höhe 182,4 cm

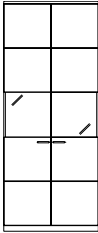
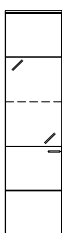
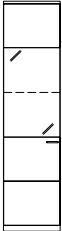
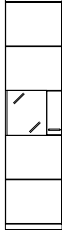
(Best.-Nr. + **W** = Wangenelement, siehe Seite 4 / Abdeckblätter bis 240,0 cm durchgehend)

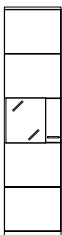
Best.-Nr. / Maße Beschreibung	PG 1	PG 2		Best.-Nr. / Maße Beschreibung	PG 1	PG 2
 <p><b>75189</b> B 75,0 cm <b>27656</b> B 90,0 cm</p> <p>2 Türen mit Glasausschnitt 1 R, 2 Böden (nicht verstellbar), 2 Einlegeböden</p> <p><b>T 39,1 cm</b></p>	1362,- 1498,-	1472,- 1619,-		<p><b>82590 L</b> B 45,0 cm <b>82591 R</b> B 45,0 cm <b>89343 L</b> B 52,5 cm <b>89344 R</b> B 52,5 cm <b>82592 L</b> B 60,0 cm <b>82593 R</b> B 60,0 cm</p> <p>1 Tür mit Glasausschnitt 2 R, 2 Böden (nicht verstellbar), 1 Einlegeboden, 1 Glaseinlegeboden</p> <p><b>T 39,1 cm</b></p>	1054,- 1054,- 1107,- 1107,- 1159,- 1159,-	1138,- 1138,- 1196,- 1196,- 1250,- 1250,-
<p><b>Gegen Aufpreis:</b> Beleuchtung siehe Seiten 111-113. Spiegelrückwand siehe Seite 109.</p>						
 <p><b>27620 L</b> B 45,0 cm <b>27621 R</b> B 45,0 cm <b>89327 L</b> B 52,5 cm <b>89328 R</b> B 52,5 cm <b>27622 L</b> B 60,0 cm <b>27623 R</b> B 60,0 cm</p> <p>1 Tür mit Glasausschnitt 2 R, 2 Böden (nicht verstellbar), 1 Einlegeboden, 1 Glaseinlegeboden</p> <p><b>T 39,1 cm</b></p>	886,- 886,- 932,- 932,- 977,- 977,-	959,- 959,- 1007,- 1007,- 1054,- 1054,-		<p><b>27658 L</b> B 45,0 cm <b>27659 R</b> B 45,0 cm <b>89347 L</b> B 52,5 cm <b>89348 R</b> B 52,5 cm <b>27660 L</b> B 60,0 cm <b>27661 R</b> B 60,0 cm</p> <p>1 Tür mit Glasausschnitt 1 R, 2 Böden (nicht verstellbar), 2 Einlegeböden</p> <p><b>T 39,1 cm</b></p>	963,- 963,- 1002,- 1002,- 1040,- 1040,-	1040,- 1040,- 1082,- 1082,- 1127,- 1127,-
<p><b>Gegen Aufpreis:</b> Beleuchtung siehe Seiten 111-113. Spiegelrückwand siehe Seite 109.</p>						
 <p><b>27644 L</b> B 45,0 cm <b>27645 R</b> B 45,0 cm <b>89339 L</b> B 52,5 cm <b>89340 R</b> B 52,5 cm <b>27646 L</b> B 60,0 cm <b>27647 R</b> B 60,0 cm</p> <p>1 Tür mit Glasausschnitt 2 R, 2 Böden (nicht verstellbar), 1 Einlegeboden, 1 Glaseinlegeboden</p> <p><b>T 39,1 cm</b></p>	1022,- 1022,- 1074,- 1074,- 1127,- 1127,-	1101,- 1101,- 1160,- 1160,- 1218,- 1218,-		<p><b>27666 L</b> B 45,0 cm <b>27667 R</b> B 45,0 cm <b>89351 L</b> B 52,5 cm <b>89352 R</b> B 52,5 cm <b>27668 L</b> B 60,0 cm <b>27669 R</b> B 60,0 cm</p> <p>1 Tür mit Glasausschnitt 1 R, 2 Böden (nicht verstellbar), 2 Einlegeböden</p> <p><b>T 39,1 cm</b></p>	980,- 980,- 1017,- 1017,- 1054,- 1054,-	1057,- 1057,- 1098,- 1098,- 1138,- 1138,-
<p><b>Gegen Aufpreis:</b> Beleuchtung siehe Seiten 111-113. Spiegelrückwand siehe Seite 109.</p>						

Korpuselemente 5 R, Höhe 182,4 cm

(Best.-Nr. + W = Wangenelement, siehe Seite 4 / Abdeckblätter bis 240,0 cm durchgehend)

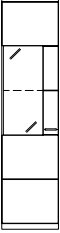
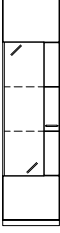
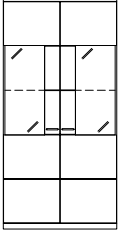
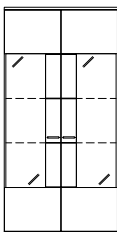
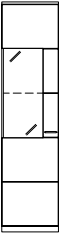
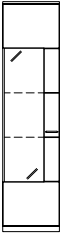
Best.-Nr. / Maße Beschreibung	PG 1	PG 2	Best.-Nr. / Maße Beschreibung	PG 1	PG 2
 <p><b>27674 L</b> B 45,0 cm  <b>27675 R</b> B 45,0 cm  <b>89355 L</b> B 52,5 cm  <b>89356 R</b> B 52,5 cm  <b>27676 L</b> B 60,0 cm  <b>27677 R</b> B 60,0 cm</p> <p>1 Tür mit Glasausschnitt 2 R,                  2 Böden (nicht verstellbar),                  1 Einlegeboden,                  1 Glaseinlegeboden  <b>T 39,1 cm</b></p>	984,- 984,- 1025,- 1025,- 1066,- 1066,-	1061,- 1061,- 1107,- 1107,- 1155,- 1155,-	 <p><b>27690 L</b> B 45,0 cm  <b>27691 R</b> B 45,0 cm  <b>89363 L</b> B 52,5 cm  <b>89364 R</b> B 52,5 cm  <b>27692 L</b> B 60,0 cm  <b>27693 R</b> B 60,0 cm</p> <p>1 Tür mit Glasausschnitt 3 R,                  2 Böden (nicht verstellbar),                  2 Glaseinlegeböden  <b>T 39,1 cm</b></p>	1019,- 1019,- 1063,- 1063,- 1106,- 1106,-	1099,- 1099,- 1148,- 1148,- 1194,- 1194,-
<p>Abb. L</p> <p>seitlicher Glasausschnitt                  (einseitig)                  Tiefe 10,5 cm bei                  Korpus-tiefe 39,1 cm                  und 48,7 cm</p> <p><b>27678 L</b> B 45,0 cm  <b>27679 R</b> B 45,0 cm  <b>89357 L</b> B 52,5 cm  <b>89358 R</b> B 52,5 cm  <b>27680 L</b> B 60,0 cm  <b>27681 R</b> B 60,0 cm</p> <p>wie vor  <b>T 48,7 cm</b></p>	1052,- 1052,- 1095,- 1095,- 1138,- 1138,-	1136,- 1136,- 1183,- 1183,- 1234,- 1234,-	<p>Abb. L</p> <p>seitlicher Glasausschnitt                  (einseitig)                  Tiefe 10,5 cm bei                  Korpus-tiefe 39,1 cm                  und 48,7 cm</p> <p><b>27694 L</b> B 45,0 cm  <b>27695 R</b> B 45,0 cm  <b>89365 L</b> B 52,5 cm  <b>89366 R</b> B 52,5 cm  <b>27696 L</b> B 60,0 cm  <b>27697 R</b> B 60,0 cm</p> <p>wie vor  <b>T 48,7 cm</b></p>	1085,- 1085,- 1132,- 1132,- 1178,- 1178,-	1171,- 1171,- 1222,- 1222,- 1271,- 1271,-
<p><b>Gegen Aufpreis:</b>                  Beleuchtung siehe Seiten 111-113.                  Spiegelrückwand siehe Seite 109.</p>					
 <p><b>27706</b> B 90,0 cm</p> <p>2 Türen mit Glasausschnitt 2 R,                  2 Böden (nicht verstellbar),                  1 Einlegeboden,                  1 Glaseinlegeboden  <b>T 39,1 cm</b></p>	1561,-	1684,-	 <p><b>27708</b> B 90,0 cm</p> <p>2 Türen mit Glasausschnitt 3 R,                  2 Böden (nicht verstellbar),                  2 Glaseinlegeböden  <b>T 39,1 cm</b></p>	1628,-	1761,-
<p><b>27707</b> B 90,0 cm</p> <p>wie vor  <b>T 48,7 cm</b></p>	1628,-	1761,-	<p><b>27709</b> B 90,0 cm</p> <p>wie vor  <b>T 48,7 cm</b></p>	1701,-	1834,-
<p><b>Gegen Aufpreis:</b>                  Beleuchtung siehe Seiten 111-113.                  Spiegelrückwand siehe Seite 109.</p>					
 <p><b>27682 L</b> B 45,0 cm  <b>27683 R</b> B 45,0 cm  <b>89359 L</b> B 52,5 cm  <b>89360 R</b> B 52,5 cm  <b>27684 L</b> B 60,0 cm  <b>27685 R</b> B 60,0 cm</p> <p>1 Tür mit Glasausschnitt 2 R,                  2 Böden (nicht verstellbar),                  1 Einlegeboden,                  1 Glaseinlegeboden  <b>T 39,1 cm</b></p>	996,- 996,- 1039,- 1039,- 1082,- 1082,-	1073,- 1073,- 1122,- 1122,- 1169,- 1169,-	 <p><b>27698 L</b> B 45,0 cm  <b>27699 R</b> B 45,0 cm  <b>89367 L</b> B 52,5 cm  <b>89368 R</b> B 52,5 cm  <b>27700 L</b> B 60,0 cm  <b>27701 R</b> B 60,0 cm</p> <p>1 Tür mit Glasausschnitt 3 R,                  2 Böden (nicht verstellbar),                  2 Glaseinlegeböden  <b>T 39,1 cm</b></p>	1036,- 1036,- 1081,- 1081,- 1127,- 1127,-	1120,- 1120,- 1168,- 1168,- 1213,- 1213,-
<p>Abb. L</p> <p>seitlicher Glasausschnitt                  (einseitig)                  Tiefe 29,1 cm bei                  Korpus-tiefe 39,1 cm                  Tiefe 38,7 cm bei                  Korpus-tiefe 48,7 cm</p> <p><b>27686 L</b> B 45,0 cm  <b>27687 R</b> B 45,0 cm  <b>89361 L</b> B 52,5 cm  <b>89362 R</b> B 52,5 cm  <b>27688 L</b> B 60,0 cm  <b>27689 R</b> B 60,0 cm</p> <p>wie vor  <b>T 48,7 cm</b></p>	1082,- 1082,- 1127,- 1127,- 1171,- 1171,-	1169,- 1169,- 1217,- 1217,- 1267,- 1267,-	<p>Abb. L</p> <p>seitlicher Glasausschnitt                  (einseitig)                  Tiefe 29,1 cm bei                  Korpus-tiefe 39,1 cm                  Tiefe 38,7 cm bei                  Korpus-tiefe 48,7 cm</p> <p><b>27702 L</b> B 45,0 cm  <b>27703 R</b> B 45,0 cm  <b>89369 L</b> B 52,5 cm  <b>89370 R</b> B 52,5 cm  <b>27704 L</b> B 60,0 cm  <b>27705 R</b> B 60,0 cm</p> <p>wie vor  <b>T 48,7 cm</b></p>	1124,- 1124,- 1169,- 1169,- 1213,- 1213,-	1211,- 1211,- 1262,- 1262,- 1311,- 1311,-
<p><b>Gegen Aufpreis:</b>                  Beleuchtung siehe Seiten 111-113.                  Spiegelrückwand siehe Seite 109.</p>					

### Korpuselemente 5 R, Höhe 182,4 cm

(Best.-Nr. + **W** = Wangenelement, siehe Seite 4 / Abdeckblätter bis 240,0 cm durchgehend)

Best.-Nr. / Maße Beschreibung	PG 1	PG 2		Best.-Nr. / Maße Beschreibung	PG 1	PG 2
 <p><b>27604 L</b> B 45,0 cm <b>27605 R</b> B 45,0 cm</p> <p>1 Tür mit Glasausschnitt 3 R, 2 Böden (nicht verstellbar), 2 Glaseinlegeböden <b>T 39,1 cm</b></p>	940,- 940,-	1019,- 1019,-		<p><b>27710</b> Schenkel 77,1 x 77,1 cm</p> <p>2 Türen, 4 Einlegeböden <b>T 39,1 cm</b></p>	1971,-	2132,-
 <p><b>89319 L</b> B 52,5 cm <b>89320 R</b> B 52,5 cm <b>27608 L</b> B 60,0 cm <b>27609 R</b> B 60,0 cm</p> <p>1 Tür mit Glasausschnitt 3 R, 2 Böden (nicht verstellbar), 2 Glaseinlegeböden <b>T 39,1 cm</b></p>	988,- 988,- 1036,- 1036,-	1067,- 1067,- 1120,- 1120,-	 <p>– <b>Weiterbau nur in gleicher oder geringerer Tiefe möglich.</b> – <b>Nicht möglich als Wangenelement.</b></p>	<p><b>32825</b> Schenkel 42,1 x 42,1 cm</p> <p>1 Eckabdeckblatt (massiv), 1 Eckleiste <b>T 39,1 cm</b></p>	359,-	390,-
 <p><b>27602</b> B 90,0 cm</p> <p>2 Türen mit Glasausschnitt 3 R, 2 Böden (nicht verstellbar), 2 Glaseinlegeböden <b>T 39,1 cm</b></p>	1474,-	1591,-				

Abb. L

**Gegen Aufpreis:**

Beleuchtung siehe Seiten 111-113.  
Spiegelrückwand siehe Seite 109.

Abb. L

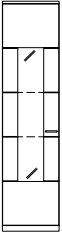
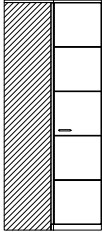
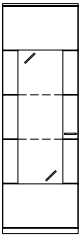
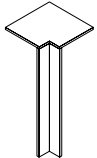
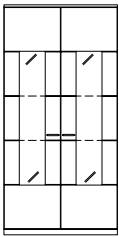
**Gegen Aufpreis:**







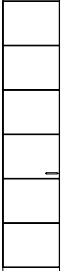
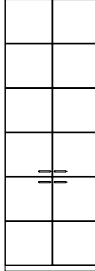

Beleuchtung siehe Seiten 111-113.  
Spiegelrückwand siehe Seite 109.

**Gegen Aufpreis:**

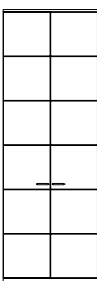
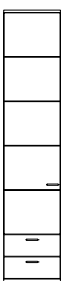
Beleuchtung siehe Seiten 111-113.  
Spiegelrückwand siehe Seite 109.

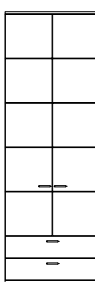

Korpuselemente 6 R, Höhe 217,6 cm

(Best.-Nr. + W = Wangenelement, siehe Seite 4 / Abdeckblätter bis 240,0 cm durchgehend)

Best.-Nr. / Maße Beschreibung	PG 1	PG 2	Best.-Nr. / Maße Beschreibung	PG 1	PG 2
 <p><b>27712 L</b> B 45,0 cm  <b>27713 R</b> B 45,0 cm  <b>78223 L</b> B 52,5 cm  <b>78224 R</b> B 52,5 cm  <b>27714 L</b> B 60,0 cm  <b>27715 R</b> B 60,0 cm                      1 Tür, 5 Einlegeböden  <b>T 39,1 cm</b></p>	870,- 870,- 902,- 902,- 933,- 933,-	938,- 938,- 974,- 974,- 1010,- 1010,-	 <p><b>27752</b> B 75,0 cm  <b>27753</b> B 90,0 cm                      4 Türen,                      4 Einlegeböden  <b>T 39,1 cm</b></p>	1341,- 1451,-	1451,- 1568,-
 <p><b>27716 L</b> B 45,0 cm  <b>27717 R</b> B 45,0 cm  <b>78225 L</b> B 52,5 cm  <b>78226 R</b> B 52,5 cm  <b>27718 L</b> B 60,0 cm  <b>27719 R</b> B 60,0 cm                      wie vor  <b>T 48,7 cm</b></p>	938,- 938,- 972,- 972,- 1005,- 1005,-	1017,- 1017,- 1049,- 1049,- 1089,- 1089,-	 <p><b>27754</b> B 75,0 cm  <b>27755</b> B 90,0 cm                      wie vor  <b>T 48,7 cm</b></p>	1442,- 1554,-	1561,- 1673,-
 <p><b>27720</b> B 75,0 cm  <b>27721</b> B 90,0 cm                      2 Türen,                      5 Einlegeböden  <b>T 39,1 cm</b></p>	1316,- 1423,-	1421,- 1535,-	 <p><b>27732 L</b> B 45,0 cm  <b>27733 R</b> B 45,0 cm  <b>78245 L</b> B 52,5 cm  <b>78246 R</b> B 52,5 cm  <b>27734 L</b> B 60,0 cm  <b>27735 R</b> B 60,0 cm                      1 Tür,                      4 Einlegeböden,                      2 Schubkästen  <b>T 39,1 cm</b></p>	1047,- 1047,- 1095,- 1095,- 1143,- 1143,-	1131,- 1131,- 1182,- 1182,- 1234,- 1234,-
 <p><b>27722</b> B 75,0 cm  <b>27723</b> B 90,0 cm                      wie vor  <b>T 48,7 cm</b></p>	1414,- 1519,-	1526,- 1642,-	 <p><b>27736 L</b> B 45,0 cm  <b>27737 R</b> B 45,0 cm  <b>78247 L</b> B 52,5 cm  <b>78248 R</b> B 52,5 cm  <b>27738 L</b> B 60,0 cm  <b>27739 R</b> B 60,0 cm                      wie vor  <b>T 48,7 cm</b></p>	1136,- 1136,- 1188,- 1188,- 1241,- 1241,-	1226,- 1226,- 1283,- 1283,- 1340,- 1340,-
 <p><b>27724 L</b> B 45,0 cm  <b>27725 R</b> B 45,0 cm  <b>78227 L</b> B 52,5 cm  <b>78228 R</b> B 52,5 cm  <b>27726 L</b> B 60,0 cm  <b>27727 R</b> B 60,0 cm                      2 Türen,                      4 Einlegeböden  <b>T 39,1 cm</b></p>	886,- 886,- 917,- 917,- 947,- 947,-	954,- 954,- 990,- 990,- 1024,- 1024,-	 <p><b>27748</b> B 75,0 cm  <b>27749</b> B 90,0 cm                      2 Türen,                      4 Einlegeböden,                      2 Schubkästen  <b>T 39,1 cm</b></p>	1448,- 1572,-	1564,- 1698,-
 <p><b>27728 L</b> B 45,0 cm  <b>27729 R</b> B 45,0 cm  <b>78229 L</b> B 52,5 cm  <b>78230 R</b> B 52,5 cm  <b>27730 L</b> B 60,0 cm  <b>27731 R</b> B 60,0 cm                      wie vor  <b>T 48,7 cm</b></p>	954,- 954,- 988,- 988,- 1022,- 1022,-	1031,- 1031,- 1067,- 1067,- 1101,- 1101,-	 <p><b>27750</b> B 75,0 cm  <b>27751</b> B 90,0 cm                      wie vor  <b>T 48,7 cm</b></p>	1546,- 1679,-	1670,- 1814,-



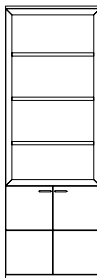

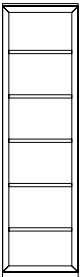
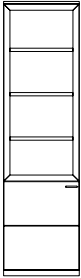

# Korpuselemente 6 R, Höhe 217,6 cm

(Best.-Nr. + **W** = Wangenelement, siehe Seite 4 / Abdeckblätter bis 240,0 cm durchgehend)

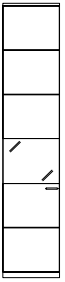
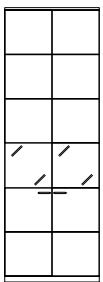
Best.-Nr. / Maße Beschreibung	PG 1	PG 2	Best.-Nr. / Maße Beschreibung	PG 1	PG 2
 1 Tür, 3 Einlegeböden, 4 Schubkästen <b>T 39,1 cm</b>	1126,- 1126,- 1169,- 1169,- 1212,- 1212,-	1216,- 1216,- 1263,- 1263,- 1309,- 1309,-	 <b>79409</b> B 75,0 cm Korpusregal, 3 Böden (nicht verstellbar), 2 Türen, 1 Einlegeboden <b>T 39,1 cm</b>	1360,-	1470,-
 Abb. L 27744 L B 45,0 cm 27745 R B 45,0 cm 78251 L B 52,5 cm 78252 R B 52,5 cm 27746 L B 60,0 cm 27747 R B 60,0 cm wie vor <b>T 48,7 cm</b>	1228,- 1228,- 1273,- 1273,- 1317,- 1317,-	1327,- 1327,- 1375,- 1375,- 1423,- 1423,-	Lichte Nischenmaße: B 65,0, T 34,9 (bei T 39,1) cm B 65,0, T 44,5 (bei T 48,7) cm <b>Gegen Aufpreis:</b> 2x LED-Holzbodenbeleuchtung siehe Seite 112.	1439,-	1558,-
 Abb. L - Nicht möglich als Wangenelement. Lichte Nischenmaße: B 35,0/42,5/50,0/65,0, T 34,9 (bei T 39,1) cm B 35,0/42,5/50,0/65,0, T 44,5 (bei T 48,7) cm <b>Gegen Aufpreis:</b> 3x LED-Holzbodenbeleuchtung siehe Seite 112.	1022,- 1079,- 1136,- 1257,-	1101,- 1165,- 1227,- 1358,-	- Nicht möglich als Wangenelement. Lichte Nischenmaße: B 35,0/42,5/50,0/65,0, T 34,9 (bei T 39,1) cm B 35,0/42,5/50,0/65,0, T 44,5 (bei T 48,7) cm <b>Gegen Aufpreis:</b> 4x LED-Holzbodenbeleuchtung siehe Seite 112.	1115,- 1172,- 1229,- 1339,-	1204,- 1265,- 1327,- 1446,-
 Abb. L - Nicht möglich als Wangenelement. Lichte Nischenmaße: B 35,0/42,5/50,0, T 34,9 (bei T 39,1) cm B 35,0/42,5/50,0, T 44,5 (bei T 48,7) cm <b>Gegen Aufpreis:</b> 2x LED-Holzbodenbeleuchtung siehe Seite 112.	1134,- 1134,- 1189,- 1189,- 1243,- 1243,-	1222,- 1222,- 1284,- 1284,- 1341,- 1341,-	- Nicht möglich als Wangenelement. Lichte Nischenmaße: B 35,0/42,5/50,0/65,0, T 34,9 (bei T 39,1) cm B 35,0/42,5/50,0/65,0, T 44,5 (bei T 48,7) cm <b>Gegen Aufpreis:</b> 2x LED-Holzbodenbeleuchtung siehe Seite 112.	1282,- 1339,- 1396,- 1511,-	1385,- 1446,- 1508,- 1632,-
79410 L B 45,0 cm 77664 R B 45,0 cm 83640 L B 52,5 cm 83641 R B 52,5 cm 77665 L B 60,0 cm 80173 R B 60,0 cm wie vor <b>T 48,7 cm</b>	77200 B 45,0 cm 78336 B 52,5 cm 77201 B 60,0 cm 77202 B 75,0 cm wie vor <b>T 48,7 cm</b>				

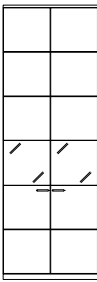
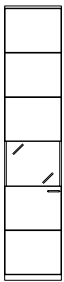

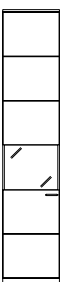
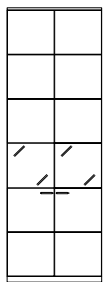





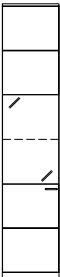
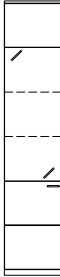

# Korpuselemente 6 R, Höhe 217,6 cm

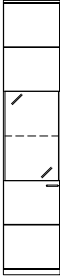
(Best.-Nr. + W = Wangenelement, siehe Seite 4 / Abdeckblätter bis 240,0 cm durchgehend)

Best.-Nr. / Maße Beschreibung	PG 1	PG 2	Best.-Nr. / Maße Beschreibung	PG 1	PG 2
 <p><b>27794 L</b> B 45,0 cm  <b>27795 R</b> B 45,0 cm  <b>89387 L</b> B 52,5 cm  <b>89388 R</b> B 52,5 cm  <b>27796 L</b> B 60,0 cm  <b>27797 R</b> B 60,0 cm</p> <p>1 Tür mit Glasausschnitt 1 R,                  2 Böden (nicht verstellbar),                  3 Einlegeböden</p> <p><b>T 39,1 cm</b></p>	921,- 921,- 972,- 972,- 1022,- 1022,-	994,- 994,- 1049,- 1049,- 1101,- 1101,-	 <p><b>27854</b> B 75,0 cm  <b>27855</b> B 90,0 cm</p> <p>2 Türen mit Glasausschnitt 1 R,                  2 Böden (nicht verstellbar),                  3 Einlegeböden</p> <p><b>T 39,1 cm</b></p>	1470,- 1619,-	1589,- 1743,-
 <p>Abb. L                  Ohne seitlichen Glasausschnitt</p> <p><b>27798 L</b> B 45,0 cm  <b>27799 R</b> B 45,0 cm  <b>89389 L</b> B 52,5 cm  <b>89390 R</b> B 52,5 cm  <b>27800 L</b> B 60,0 cm  <b>27801 R</b> B 60,0 cm</p> <p>wie vor</p> <p><b>T 48,7 cm</b></p>	994,- 994,- 1048,- 1048,- 1101,- 1101,-	1073,- 1073,- 1131,- 1131,- 1192,- 1192,-	 <p>seitlicher Glasausschnitt (beidseitig)                  Tiefe 10,5 cm bei                  Korpustiefe 39,1 cm                  und 48,7 cm</p> <p><b>Gegen Aufpreis:</b>                  Beleuchtung siehe Seiten 111-113.                  Spiegelrückwand siehe Seite 109.</p>	1542,- 1701,-	1666,- 1834,-
 <p><b>27850</b> B 75,0 cm  <b>27851</b> B 90,0 cm</p> <p>2 Türen mit Glasausschnitt 1 R,                  2 Böden (nicht verstellbar),                  3 Einlegeböden</p> <p><b>T 39,1 cm</b></p>	1323,- 1451,-	1425,- 1568,-	 <p><b>27826 L</b> B 45,0 cm  <b>27827 R</b> B 45,0 cm  <b>89403 L</b> B 52,5 cm  <b>89404 R</b> B 52,5 cm  <b>27828 L</b> B 60,0 cm  <b>27829 R</b> B 60,0 cm</p> <p>1 Tür mit Glasausschnitt 1 R,                  2 Böden (nicht verstellbar),                  3 Einlegeböden</p> <p><b>T 39,1 cm</b></p>	1117,- 1117,- 1165,- 1165,- 1213,- 1213,-	1201,- 1201,- 1259,- 1259,- 1316,- 1316,-
 <p>Abb. L                  Ohne seitlichen Glasausschnitt</p> <p><b>27852</b> B 75,0 cm  <b>27853</b> B 90,0 cm</p> <p>wie vor</p> <p><b>T 48,7 cm</b></p>	1393,- 1533,-	1502,- 1654,-	 <p>Abb. L                  seitlicher Glasausschnitt (beidseitig)                  Tiefe 29,1 cm bei                  Korpustiefe 39,1 cm                  Tiefe 38,7 cm bei                  Korpustiefe 48,7 cm</p> <p><b>Gegen Aufpreis:</b>                  Beleuchtung siehe Seiten 111-113.                  Spiegelrückwand siehe Seite 109.</p>	1206,- 1206,- 1250,- 1250,- 1295,- 1295,-	1302,- 1302,- 1350,- 1350,- 1400,- 1400,-
 <p><b>27818 L</b> B 45,0 cm  <b>27819 R</b> B 45,0 cm  <b>89399 L</b> B 52,5 cm  <b>89400 R</b> B 52,5 cm  <b>27820 L</b> B 60,0 cm  <b>27821 R</b> B 60,0 cm</p> <p>1 Tür mit Glasausschnitt 1 R,                  2 Böden (nicht verstellbar),                  3 Einlegeböden</p> <p><b>T 39,1 cm</b></p>	1089,- 1089,- 1140,- 1140,- 1190,- 1190,-	1176,- 1176,- 1231,- 1231,- 1283,- 1283,-	 <p><b>27858</b> B 75,0 cm  <b>27859</b> B 90,0 cm</p> <p>2 Türen mit Glasausschnitt 1 R,                  2 Böden (nicht verstellbar),                  3 Einlegeböden</p> <p><b>T 39,1 cm</b></p>	1479,- 1642,-	1596,- 1775,-
 <p>Abb. L                  seitlicher Glasausschnitt (beidseitig)                  Tiefe 10,5 cm bei                  Korpustiefe 39,1 cm                  und 48,7 cm</p> <p><b>27822 L</b> B 45,0 cm  <b>27823 R</b> B 45,0 cm  <b>89401 L</b> B 52,5 cm  <b>89402 R</b> B 52,5 cm  <b>27824 L</b> B 60,0 cm  <b>27825 R</b> B 60,0 cm</p> <p>wie vor</p> <p><b>T 48,7 cm</b></p>	1162,- 1162,- 1216,- 1216,- 1269,- 1269,-	1257,- 1257,- 1313,- 1313,- 1367,- 1367,-	 <p>seitlicher Glasausschnitt (beidseitig)                  Tiefe 29,1 cm bei                  Korpustiefe 39,1 cm                  Tiefe 38,7 cm bei                  Korpustiefe 48,7 cm</p> <p><b>Gegen Aufpreis:</b>                  Beleuchtung siehe Seiten 111-113.                  Spiegelrückwand siehe Seite 109.</p>	1591,- 1750,-	1717,- 1890,-

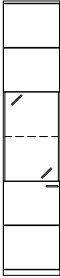





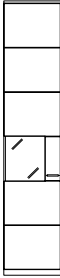
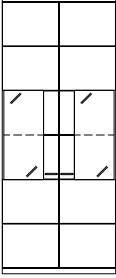

# Korpuselemente 6 R, Höhe 217,6 cm

(Best.-Nr. + **W** = Wangenelement, siehe Seite 4 / Abdeckblätter bis 240,0 cm durchgehend)

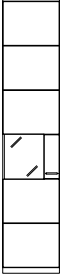
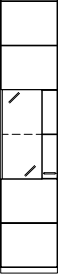
Best.-Nr. / Maße Beschreibung	PG 1	PG 2		Best.-Nr. / Maße Beschreibung	PG 1	PG 2
 <p><b>27802 L</b> B 45,0 cm  <b>27803 R</b> B 45,0 cm  <b>89391 L</b> B 52,5 cm  <b>89392 R</b> B 52,5 cm  <b>27804 L</b> B 60,0 cm  <b>27805 R</b> B 60,0 cm</p> <p>1 Tür mit Glasausschnitt 2 R,                  2 Böden (nicht verstellbar),                  2 Einlegeböden,                  1 Glaseinlegeboden</p> <p><b>T 39,1 cm</b></p>	940,- 940,- 993,- 993,- 1045,- 1045,-	1019,- 1019,- 1072,- 1072,- 1131,- 1131,-	 <p><b>27810 L</b> B 45,0 cm  <b>27811 R</b> B 45,0 cm  <b>89395 L</b> B 52,5 cm  <b>89396 R</b> B 52,5 cm  <b>27812 L</b> B 60,0 cm  <b>27813 R</b> B 60,0 cm</p> <p>1 Tür mit Glasausschnitt 3 R,                  2 Böden (nicht verstellbar),                  1 Einlegeboden,                  2 Glaseinlegeböden</p> <p><b>T 39,1 cm</b></p>	980,- 980,- 1054,- 1054,- 1129,- 1129,-	1057,- 1057,- 1139,- 1139,- 1220,- 1220,-	
 <p>Abb. L                  Ohne seitlichen                  Glasausschnitt</p> <p><b>27806 L</b> B 45,0 cm  <b>27807 R</b> B 45,0 cm  <b>89393 L</b> B 52,5 cm  <b>89394 R</b> B 52,5 cm  <b>27808 L</b> B 60,0 cm  <b>27809 R</b> B 60,0 cm</p> <p>wie vor</p> <p><b>T 48,7 cm</b></p>	1019,- 1019,- 1073,- 1073,- 1127,- 1127,-	1099,- 1099,- 1159,- 1159,- 1218,- 1218,-	 <p>Abb. L                  Ohne seitlichen                  Glasausschnitt</p> <p><b>27814 L</b> B 45,0 cm  <b>27815 R</b> B 45,0 cm  <b>89397 L</b> B 52,5 cm  <b>89398 R</b> B 52,5 cm  <b>27816 L</b> B 60,0 cm  <b>27817 R</b> B 60,0 cm</p> <p>wie vor</p> <p><b>T 48,7 cm</b></p>	1054,- 1054,- 1132,- 1132,- 1208,- 1208,-	1138,- 1138,- 1222,- 1222,- 1306,- 1306,-	
<p><b>Gegen Aufpreis:</b>                  Beleuchtung siehe Seiten 111-113.                  Spiegelrückwand siehe Seite 109.</p>				<p><b>Gegen Aufpreis:</b>                  Beleuchtung siehe Seiten 111-113.                  Spiegelrückwand siehe Seite 109.</p>		
 <p><b>27834 L</b> B 45,0 cm  <b>27835 R</b> B 45,0 cm  <b>89407 L</b> B 52,5 cm  <b>89408 R</b> B 52,5 cm  <b>27836 L</b> B 60,0 cm  <b>27837 R</b> B 60,0 cm</p> <p>1 Tür mit Glasausschnitt 2 R,                  2 Böden (nicht verstellbar),                  2 Einlegeböden,                  1 Glaseinlegeboden</p> <p><b>T 39,1 cm</b></p>	1108,- 1108,- 1161,- 1161,- 1213,- 1213,-	1197,- 1197,- 1254,- 1254,- 1311,- 1311,-	 <p><b>27842 L</b> B 45,0 cm  <b>27843 R</b> B 45,0 cm  <b>89415 L</b> B 52,5 cm  <b>89416 R</b> B 52,5 cm  <b>27844 L</b> B 60,0 cm  <b>27845 R</b> B 60,0 cm</p> <p>1 Tür mit Glasausschnitt 3 R,                  2 Böden (nicht verstellbar),                  1 Einlegeboden,                  2 Glaseinlegeböden</p> <p><b>T 39,1 cm</b></p>	1143,- 1143,- 1220,- 1220,- 1297,- 1297,-	1239,- 1239,- 1318,- 1318,- 1400,- 1400,-	
 <p>Abb. L                  seitlicher Glasausschnitt                  (beidseitig)                  Tiefe 10,5 cm bei                  Korpus-tiefe 39,1 cm                  und 48,7 cm</p> <p><b>27838 L</b> B 45,0 cm  <b>27839 R</b> B 45,0 cm  <b>89409 L</b> B 52,5 cm  <b>89410 R</b> B 52,5 cm  <b>27840 L</b> B 60,0 cm  <b>27841 R</b> B 60,0 cm</p> <p>wie vor</p> <p><b>T 48,7 cm</b></p>	1185,- 1185,- 1240,- 1240,- 1295,- 1295,-	1278,- 1278,- 1339,- 1339,- 1395,- 1395,-	 <p>Abb. L                  seitlicher Glasausschnitt                  (beidseitig)                  Tiefe 10,5 cm bei                  Korpus-tiefe 39,1 cm                  und 48,7 cm</p> <p><b>27846 L</b> B 45,0 cm  <b>27847 R</b> B 45,0 cm  <b>89417 L</b> B 52,5 cm  <b>89418 R</b> B 52,5 cm  <b>27848 L</b> B 60,0 cm  <b>27849 R</b> B 60,0 cm</p> <p>wie vor</p> <p><b>T 48,7 cm</b></p>	1220,- 1220,- 1296,- 1296,- 1372,- 1372,-	1323,- 1323,- 1400,- 1400,- 1484,- 1484,-	
<p><b>Gegen Aufpreis:</b>                  Beleuchtung siehe Seiten 111-113.                  Spiegelrückwand siehe Seite 109.</p>				<p><b>Gegen Aufpreis:</b>                  Beleuchtung siehe Seiten 111-113.                  Spiegelrückwand siehe Seite 109.</p>		
 <p><b>82598 L</b> B 45,0 cm  <b>82599 R</b> B 45,0 cm  <b>89411 L</b> B 52,5 cm  <b>89412 R</b> B 52,5 cm  <b>82600 L</b> B 60,0 cm  <b>82601 R</b> B 60,0 cm</p> <p>1 Tür mit Glasausschnitt 2 R,                  2 Böden (nicht verstellbar),                  2 Einlegeböden,                  1 Glaseinlegeboden</p> <p><b>T 39,1 cm</b></p>	1141,- 1141,- 1193,- 1193,- 1246,- 1246,-	1234,- 1234,- 1289,- 1289,- 1351,- 1351,-	 <p><b>82606 L</b> B 45,0 cm  <b>82607 R</b> B 45,0 cm  <b>89419 L</b> B 52,5 cm  <b>89420 R</b> B 52,5 cm  <b>82608 L</b> B 60,0 cm  <b>82609 R</b> B 60,0 cm</p> <p>1 Tür mit Glasausschnitt 3 R,                  2 Böden (nicht verstellbar),                  1 Einlegeboden,                  2 Glaseinlegeböden</p> <p><b>T 39,1 cm</b></p>	1185,- 1185,- 1260,- 1260,- 1334,- 1334,-	1278,- 1278,- 1361,- 1361,- 1442,- 1442,-	
 <p>Abb. L                  seitlicher Glasausschnitt                  (beidseitig)                  Tiefe 29,1 cm bei                  Korpus-tiefe 39,1 cm                  Tiefe 38,7 cm bei                  Korpus-tiefe 48,7 cm</p> <p><b>82602 L</b> B 45,0 cm  <b>82603 R</b> B 45,0 cm  <b>89413 L</b> B 52,5 cm  <b>89414 R</b> B 52,5 cm  <b>82604 L</b> B 60,0 cm  <b>82605 R</b> B 60,0 cm</p> <p>wie vor</p> <p><b>T 48,7 cm</b></p>	1190,- 1190,- 1273,- 1273,- 1355,- 1355,-	1285,- 1285,- 1374,- 1374,- 1463,- 1463,-	 <p>Abb. L                  seitlicher Glasausschnitt                  (beidseitig)                  Tiefe 29,1 cm bei                  Korpus-tiefe 39,1 cm                  Tiefe 38,7 cm bei                  Korpus-tiefe 48,7 cm</p> <p><b>82610 L</b> B 45,0 cm  <b>82611 R</b> B 45,0 cm  <b>89421 L</b> B 52,5 cm  <b>89422 R</b> B 52,5 cm  <b>82612 L</b> B 60,0 cm  <b>82613 R</b> B 60,0 cm</p> <p>wie vor</p> <p><b>T 48,7 cm</b></p>	1295,- 1295,- 1371,- 1371,- 1446,- 1446,-	1395,- 1395,- 1480,- 1480,- 1563,- 1563,-	
<p><b>Gegen Aufpreis:</b>                  Beleuchtung siehe Seiten 111-113.                  Spiegelrückwand siehe Seite 109.</p>				<p><b>Gegen Aufpreis:</b>                  Beleuchtung siehe Seiten 111-113.                  Spiegelrückwand siehe Seite 109.</p>		



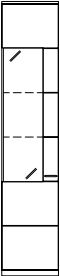





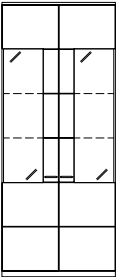
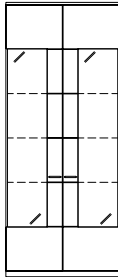

# Korpuselemente 6 R, Höhe 217,6 cm

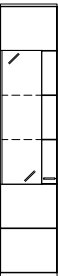
(Best.-Nr. + W = Wangenelement, siehe Seite 4 / Abdeckblätter bis 240,0 cm durchgehend)

Best.-Nr. / Maße Beschreibung	PG 1	PG 2	Best.-Nr. / Maße Beschreibung	PG 1	PG 2
 <p><b>27862 L</b> B 45,0 cm  <b>27863 R</b> B 45,0 cm  <b>89423 L</b> B 52,5 cm  <b>89424 R</b> B 52,5 cm  <b>27864 L</b> B 60,0 cm  <b>27865 R</b> B 60,0 cm</p> <p>1 Tür mit Glasausschnitt 1 R,                  2 Böden (nicht verstellbar),                  3 Einlegeböden  <b>T 39,1 cm</b></p>	1022,-	1101,- 1022,- 1101,- 1066,- 1152,- 1066,- 1152,- 1110,- 1199,- 1110,-	 <p><b>27926</b> B 90,0 cm</p> <p>2 Türen mit Glasausschnitt 2 R,                  2 Böden (nicht verstellbar),                  2 Einlegeböden,                  1 Glaseinlegeboden  <b>T 39,1 cm</b></p> <p><b>27927</b> B 90,0 cm                  wie vor  <b>T 48,7 cm</b></p>	1705,-	1843,- 1932,-
 <p><b>27866 L</b> B 45,0 cm  <b>27867 R</b> B 45,0 cm  <b>89425 L</b> B 52,5 cm  <b>89426 R</b> B 52,5 cm  <b>27868 L</b> B 60,0 cm  <b>27869 R</b> B 60,0 cm</p> <p>wie vor  <b>T 48,7 cm</b></p>	1096,- 1096,- 1144,- 1144,- 1192,- 1192,-	1185,- 1185,- 1236,- 1236,- 1288,- 1288,-	<p>seitlicher Glasausschnitt                  (beidseitig)                  Tiefe 10,5 cm bei                  Korpustiefe 39,1 cm                  und 48,7 cm</p> <p><b>Gegen Aufpreis:</b>                  Beleuchtung siehe Seiten 111-113.                  Spiegelrückwand siehe Seite 109.</p>		
<p>Abb. L</p> <p>seitlicher Glasausschnitt                  (einseitig)                  Tiefe 10,5 cm bei                  Korpustiefe 39,1 cm                  und 48,7 cm</p> <p><b>Gegen Aufpreis:</b>                  Beleuchtung siehe Seiten 111-113.                  Spiegelrückwand siehe Seite 109.</p>					
 <p><b>27870 L</b> B 45,0 cm  <b>27871 R</b> B 45,0 cm  <b>89427 L</b> B 52,5 cm  <b>89428 R</b> B 52,5 cm  <b>27872 L</b> B 60,0 cm  <b>27873 R</b> B 60,0 cm</p> <p>1 Tür mit Glasausschnitt 1 R,                  2 Böden (nicht verstellbar),                  3 Einlegeböden  <b>T 39,1 cm</b></p>	1040,- 1040,- 1082,- 1082,- 1124,- 1124,-	1127,- 1127,- 1169,- 1169,- 1213,- 1213,-	 <p><b>27886 L</b> B 45,0 cm  <b>27887 R</b> B 45,0 cm  <b>89435 L</b> B 52,5 cm  <b>89436 R</b> B 52,5 cm  <b>27888 L</b> B 60,0 cm  <b>27889 R</b> B 60,0 cm</p> <p>1 Tür mit Glasausschnitt 2 R,                  2 Böden (nicht verstellbar),                  2 Einlegeböden,                  1 Glaseinlegeboden  <b>T 39,1 cm</b></p>	1094,- 1094,- 1142,- 1142,- 1190,- 1190,-	1180,- 1180,- 1233,- 1233,- 1285,- 1285,-
 <p><b>27874 L</b> B 45,0 cm  <b>27875 R</b> B 45,0 cm  <b>89429 L</b> B 52,5 cm  <b>89430 R</b> B 52,5 cm  <b>27876 L</b> B 60,0 cm  <b>27877 R</b> B 60,0 cm</p> <p>wie vor  <b>T 48,7 cm</b></p>	1122,- 1122,- 1168,- 1168,- 1213,- 1213,-	1211,- 1211,- 1261,- 1261,- 1316,- 1316,-	 <p><b>27890 L</b> B 45,0 cm  <b>27891 R</b> B 45,0 cm  <b>89437 L</b> B 52,5 cm  <b>89438 R</b> B 52,5 cm  <b>27892 L</b> B 60,0 cm  <b>27893 R</b> B 60,0 cm</p> <p>wie vor  <b>T 48,7 cm</b></p>	1185,- 1185,- 1236,- 1236,- 1288,- 1288,-	1276,- 1276,- 1335,- 1335,- 1390,- 1390,-
<p>Abb. L</p> <p>seitlicher Glasausschnitt                  (einseitig)                  Tiefe 29,1 cm bei                  Korpustiefe 39,1 cm                  Tiefe 38,7 cm bei                  Korpustiefe 48,7 cm</p> <p><b>Gegen Aufpreis:</b>                  Beleuchtung siehe Seiten 111-113.                  Spiegelrückwand siehe Seite 109.</p>			<p>Abb. L</p> <p>seitlicher Glasausschnitt                  (einseitig)                  Tiefe 29,1 cm bei                  Korpustiefe 39,1 cm                  Tiefe 38,7 cm bei                  Korpustiefe 48,7 cm</p> <p><b>Gegen Aufpreis:</b>                  Beleuchtung siehe Seiten 111-113.                  Spiegelrückwand siehe Seite 109.</p>		
 <p><b>27878 L</b> B 45,0 cm  <b>27879 R</b> B 45,0 cm  <b>89431 L</b> B 52,5 cm  <b>89432 R</b> B 52,5 cm  <b>27880 L</b> B 60,0 cm  <b>27881 R</b> B 60,0 cm</p> <p>1 Tür mit Glasausschnitt 2 R,                  2 Böden (nicht verstellbar),                  2 Einlegeböden,                  1 Glaseinlegeboden  <b>T 39,1 cm</b></p>	1075,- 1075,- 1126,- 1126,- 1176,- 1176,-	1166,- 1166,- 1216,- 1216,- 1269,- 1269,-	 <p><b>27894 L</b> B 45,0 cm  <b>27895 R</b> B 45,0 cm  <b>89439 L</b> B 52,5 cm  <b>89440 R</b> B 52,5 cm  <b>27896 L</b> B 60,0 cm  <b>27897 R</b> B 60,0 cm</p> <p>1 Tür mit Glasausschnitt 3 R,                  2 Böden (nicht verstellbar),                  1 Einlegeboden,                  2 Glaseinlegeböden  <b>T 39,1 cm</b></p>	1073,- 1073,- 1126,- 1126,- 1178,- 1178,-	1162,- 1162,- 1216,- 1216,- 1271,- 1271,-
 <p><b>27882 L</b> B 45,0 cm  <b>27883 R</b> B 45,0 cm  <b>89433 L</b> B 52,5 cm  <b>89434 R</b> B 52,5 cm  <b>27884 L</b> B 60,0 cm  <b>27885 R</b> B 60,0 cm</p> <p>wie vor  <b>T 48,7 cm</b></p>	1152,- 1152,- 1205,- 1205,- 1257,- 1257,-	1243,- 1243,- 1301,- 1301,- 1358,- 1358,-	 <p><b>27898 L</b> B 45,0 cm  <b>27899 R</b> B 45,0 cm  <b>89441 L</b> B 52,5 cm  <b>89442 R</b> B 52,5 cm  <b>27900 L</b> B 60,0 cm  <b>27901 R</b> B 60,0 cm</p> <p>wie vor  <b>T 48,7 cm</b></p>	1148,- 1148,- 1204,- 1204,- 1260,- 1260,-	1241,- 1241,- 1300,- 1300,- 1358,- 1358,-
<p>Abb. L</p> <p>seitlicher Glasausschnitt                  (einseitig)                  Tiefe 10,5 cm bei                  Korpustiefe 39,1 cm                  und 48,7 cm</p> <p><b>Gegen Aufpreis:</b>                  Beleuchtung siehe Seiten 111-113.                  Spiegelrückwand siehe Seite 109.</p>			<p>Abb. L</p> <p>seitlicher Glasausschnitt                  (einseitig)                  Tiefe 10,5 cm bei                  Korpustiefe 39,1 cm                  und 48,7 cm</p> <p><b>Gegen Aufpreis:</b>                  Beleuchtung siehe Seiten 111-113.                  Spiegelrückwand siehe Seite 109.</p>		







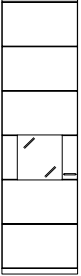
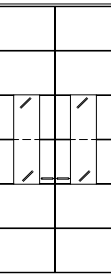

Korpuselemente 6 R, Höhe 217,6 cm

(Best.-Nr. + W = Wangenelement, siehe Seite 4 / Abdeckblätter bis 240,0 cm durchgehend)

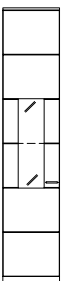
Best.-Nr. / Maße Beschreibung	PG 1	PG 2		Best.-Nr. / Maße Beschreibung	PG 1	PG 2
 <p><b>27928</b> B 90,0 cm 2 Türen mit Glasausschnitt 3 R, 2 Böden (nicht verstellbar), 1 Einlegeboden, 2 Glaseinlegeböden <b>T 39,1 cm</b></p>	1773,-	1918,-	 <p><b>27930</b> B 90,0 cm 2 Türen mit Glasausschnitt 4 R, 2 Böden (nicht verstellbar), 3 Glaseinlegeböden <b>T 39,1 cm</b></p>	1852,-	1997,-	
	<p><b>27929</b> B 90,0 cm wie vor <b>T 48,7 cm</b></p>	1859,-		2006,-	<p><b>27931</b> B 90,0 cm wie vor <b>T 48,7 cm</b></p>	1934,-
 <p>seitlicher Glasausschnitt (beidseitig) Tiefe 10,5 cm bei Korpustiefe 39,1 cm und 48,7 cm</p> <p><b>Gegen Aufpreis:</b> Beleuchtung siehe Seiten 111-113. Spiegelrückwand siehe Seite 109.</p>			 <p>seitlicher Glasausschnitt (beidseitig) Tiefe 10,5 cm bei Korpustiefe 39,1 cm und 48,7 cm</p> <p><b>Gegen Aufpreis:</b> Beleuchtung siehe Seiten 111-113. Spiegelrückwand siehe Seite 109.</p>			
 <p><b>27902 L</b> B 45,0 cm <b>27903 R</b> B 45,0 cm <b>89443 L</b> B 52,5 cm <b>89444 R</b> B 52,5 cm <b>27904 L</b> B 60,0 cm <b>27905 R</b> B 60,0 cm</p> <p>1 Tür mit Glasausschnitt 3 R, 2 Böden (nicht verstellbar), 1 Einlegeboden, 2 Glaseinlegeböden <b>T 39,1 cm</b></p>	1094,- 1094,- 1144,- 1144,- 1194,- 1194,-	1180,- 1180,- 1236,- 1236,- 1292,- 1292,-	 <p><b>27918 L</b> B 45,0 cm <b>27919 R</b> B 45,0 cm <b>89451 L</b> B 52,5 cm <b>89452 R</b> B 52,5 cm <b>27920 L</b> B 60,0 cm <b>27921 R</b> B 60,0 cm</p> <p>1 Tür mit Glasausschnitt 4 R, 2 Böden (nicht verstellbar), 3 Glaseinlegeböden <b>T 39,1 cm</b></p>	1148,- 1148,- 1206,- 1206,- 1264,- 1264,-	1241,- 1241,- 1303,- 1303,- 1362,- 1362,-	
	 <p>Abb. L seitlicher Glasausschnitt (einseitig) Tiefe 29,1 cm bei Korpustiefe 39,1 cm Tiefe 38,7 cm bei Korpustiefe 48,7 cm</p> <p><b>27906 L</b> B 45,0 cm <b>27907 R</b> B 45,0 cm <b>89445 L</b> B 52,5 cm <b>89446 R</b> B 52,5 cm <b>27908 L</b> B 60,0 cm <b>27909 R</b> B 60,0 cm</p> <p>wie vor <b>T 48,7 cm</b></p> <p><b>Gegen Aufpreis:</b> Beleuchtung siehe Seiten 111-113. Spiegelrückwand siehe Seite 109.</p>	1187,- 1187,- 1241,- 1241,- 1295,- 1295,-		1283,- 1283,- 1340,- 1340,- 1395,- 1395,-	 <p>Abb. L seitlicher Glasausschnitt (einseitig) Tiefe 29,1 cm bei Korpustiefe 39,1 cm Tiefe 38,7 cm bei Korpustiefe 48,7 cm</p> <p><b>27922 L</b> B 45,0 cm <b>27923 R</b> B 45,0 cm <b>89453 L</b> B 52,5 cm <b>89454 R</b> B 52,5 cm <b>27924 L</b> B 60,0 cm <b>27925 R</b> B 60,0 cm</p> <p>wie vor <b>T 48,7 cm</b></p> <p><b>Gegen Aufpreis:</b> Beleuchtung siehe Seiten 111-113. Spiegelrückwand siehe Seite 109.</p>	1255,- 1255,- 1312,- 1312,- 1369,- 1369,-
 <p><b>27910 L</b> B 45,0 cm <b>27911 R</b> B 45,0 cm <b>89447 L</b> B 52,5 cm <b>89448 R</b> B 52,5 cm <b>27912 L</b> B 60,0 cm <b>27913 R</b> B 60,0 cm</p> <p>1 Tür mit Glasausschnitt 4 R, 2 Böden (nicht verstellbar), 3 Glaseinlegeböden <b>T 39,1 cm</b></p>	1120,- 1120,- 1172,- 1172,- 1225,- 1225,-	1206,- 1206,- 1266,- 1266,- 1327,- 1327,-	 <p><b>27756 L</b> B 45,0 cm <b>27757 R</b> B 45,0 cm</p> <p>1 Tür mit Glasausschnitt 1 R, 2 Böden (nicht verstellbar), 3 Einlegeböden <b>T 39,1 cm</b></p>	961,- 961,-	1038,- 1038,-	
	 <p>Abb. L seitlicher Glasausschnitt (einseitig) Tiefe 10,5 cm bei Korpustiefe 39,1 cm und 48,7 cm</p> <p><b>27914 L</b> B 45,0 cm <b>27915 R</b> B 45,0 cm <b>89449 L</b> B 52,5 cm <b>89450 R</b> B 52,5 cm <b>27916 L</b> B 60,0 cm <b>27917 R</b> B 60,0 cm</p> <p>wie vor <b>T 48,7 cm</b></p> <p><b>Gegen Aufpreis:</b> Beleuchtung siehe Seiten 111-113. Spiegelrückwand siehe Seite 109.</p>	1190,- 1190,- 1249,- 1249,- 1309,- 1309,-		1285,- 1285,- 1349,- 1349,- 1414,- 1414,-	 <p>Abb. L <b>Gegen Aufpreis:</b> Beleuchtung siehe Seiten 111-113. Spiegelrückwand siehe Seite 109.</p>	1033,- 1033,-

# Korpuselemente 6 R, Höhe 217,6 cm

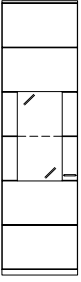
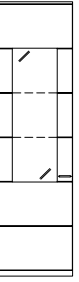
(Best.-Nr. + W = Wangenelement, siehe Seite 4 / Abdeckblätter bis 240,0 cm durchgehend)

Best.-Nr. / Maße Beschreibung	PG 1	PG 2	Best.-Nr. / Maße Beschreibung	PG 1	PG 2
 <b>89371 L</b> B 52,5 cm <b>89372 R</b> B 52,5 cm <b>27760 L</b> B 60,0 cm <b>27761 R</b> B 60,0 cm 1 Tür mit Glasausschnitt 1 R, 2 Böden (nicht verstellbar), 3 Einlegeböden <b>T 39,1 cm</b>	1006,-	1086,-	 <b>27788</b> B 90,0 cm 2 Türen mit Glasausschnitt 2 R, 2 Böden (nicht verstellbar), 2 Einlegeböden, 1 Glaseinlegeboden <b>T 39,1 cm</b>	1575,-	1705,-
 <b>89373 L</b> B 52,5 cm <b>89374 R</b> B 52,5 cm <b>27762 L</b> B 60,0 cm <b>27763 R</b> B 60,0 cm wie vor <b>T 48,7 cm</b>	1081,-	1168,-		 <b>27789</b> B 90,0 cm wie vor <b>T 48,7 cm</b>	1659,-
 <b>27764 L</b> B 45,0 cm <b>27765 R</b> B 45,0 cm 1 Tür mit Glasausschnitt 2 R, 2 Böden (nicht verstellbar), 2 Einlegeböden, 1 Glaseinlegeboden <b>T 39,1 cm</b>	977,-	1054,-	 <b>27772 L</b> B 45,0 cm <b>27773 R</b> B 45,0 cm 1 Tür mit Glasausschnitt 3 R, 2 Böden (nicht verstellbar), 1 Einlegeboden, 2 Glaseinlegeböden <b>T 39,1 cm</b>	998,-	1082,-
 <b>27766 L</b> B 45,0 cm <b>27767 R</b> B 45,0 cm wie vor <b>T 48,7 cm</b>	1073,-	1162,-		 <b>27774 L</b> B 45,0 cm <b>27775 R</b> B 45,0 cm wie vor <b>T 48,7 cm</b>	1073,-
 <b>89375 L</b> B 52,5 cm <b>89376 R</b> B 52,5 cm <b>27768 L</b> B 60,0 cm <b>27769 R</b> B 60,0 cm 1 Tür mit Glasausschnitt 2 R, 2 Böden (nicht verstellbar), 2 Einlegeböden, 1 Glaseinlegeboden <b>T 39,1 cm</b>	1024,-	1106,-	 <b>89379 L</b> B 52,5 cm <b>89380 R</b> B 52,5 cm <b>27776 L</b> B 60,0 cm <b>27777 R</b> B 60,0 cm 1 Tür mit Glasausschnitt 3 R, 2 Böden (nicht verstellbar), 1 Einlegeboden, 2 Glaseinlegeböden <b>T 39,1 cm</b>	1050,-	1134,-
 <b>89377 L</b> B 52,5 cm <b>89378 R</b> B 52,5 cm <b>27770 L</b> B 60,0 cm <b>27771 R</b> B 60,0 cm wie vor <b>T 48,7 cm</b>	1114,-	1203,-		 <b>89381 L</b> B 52,5 cm <b>89382 R</b> B 52,5 cm <b>27778 L</b> B 60,0 cm <b>27779 R</b> B 60,0 cm wie vor <b>T 48,7 cm</b>	1130,-

**Gegen Aufpreis:**  
 Beleuchtung siehe Seiten 111-113.  
 Spiegelrückwand siehe Seite 109.

**Gegen Aufpreis:**  
 Beleuchtung siehe Seiten 111-113.  
 Spiegelrückwand siehe Seite 109.

**Gegen Aufpreis:**  
 Beleuchtung siehe Seiten 111-113.  
 Spiegelrückwand siehe Seite 109.





**Gegen Aufpreis:**  
 Beleuchtung siehe Seiten 111-113.  
 Spiegelrückwand siehe Seite 109.

**Gegen Aufpreis:**  
 Beleuchtung siehe Seiten 111-113.  
 Spiegelrückwand siehe Seite 109.

**Gegen Aufpreis:**  
 Beleuchtung siehe Seiten 111-113.  
 Spiegelrückwand siehe Seite 109.

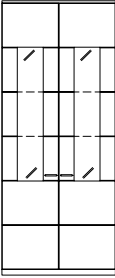
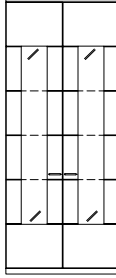

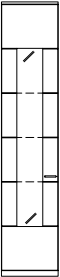

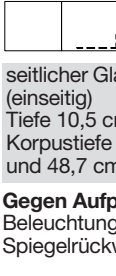
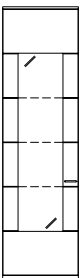
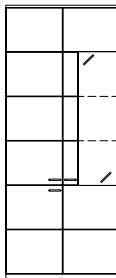
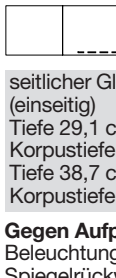
## Korpuselemente 6 R, Höhe 217,6 cm

(Best.-Nr. + **W** = Wangenelement, siehe Seite 4 / Abdeckblätter bis 240,0 cm durchgehend)

Best.-Nr. / Maße Beschreibung	PG 1	PG 2	Best.-Nr. / Maße Beschreibung	PG 1	PG 2
 <p><b>27790</b> B 90,0 cm 2 Türen mit Glasausschnitt 3 R, 2 Böden (nicht verstellbar), 1 Einlegeboden, 2 Glaseinlegeböden <b>T 39,1 cm</b></p>	1619,-	1745,-	 <p><b>27792</b> B 90,0 cm 2 Türen mit Glasausschnitt 4 R, 2 Böden (nicht verstellbar), 3 Glaseinlegeböden <b>T 39,1 cm</b></p>	1689,-	1824,-
	1703,-	1836,-		 <p><b>27793</b> B 90,0 cm wie vor <b>T 48,7 cm</b></p>	1773,-
<p><b>Gegen Aufpreis:</b> Beleuchtung siehe Seiten 111-113. Spiegelrückwand siehe Seite 109.</p>			<p><b>Gegen Aufpreis:</b> Beleuchtung siehe Seiten 111-113. Spiegelrückwand siehe Seite 109.</p>		
 <p><b>27780 L</b> B 45,0 cm <b>27781 R</b> B 45,0 cm 1 Tür mit Glasausschnitt 4 R, 2 Böden (nicht verstellbar), 3 Glaseinlegeböden <b>T 39,1 cm</b></p>	1036,-	1120,-	 <p><b>27932</b> B 90,0 (45/45) cm (Abb.) <b>27933</b> B 90,0 (45/45) cm (gespiegelt) 2 Türen, 4 Einlegeböden, 1 Tür mit Glasausschnitt 3 R, 2 Böden (nicht verstellbar), 2 Glaseinlegeböden, 1 Einlegeboden <b>T 39,1 cm</b></p>	1850,-	1997,-
	1108,-	1197,-		 <p><b>27934</b> B 90,0 (45/45) cm (Abb.) <b>27935</b> B 90,0 (45/45) cm (gespiegelt) wie vor <b>T 48,7 cm</b></p>	1999,-
<p><b>Gegen Aufpreis:</b> Beleuchtung siehe Seiten 111-113. Spiegelrückwand siehe Seite 109.</p>			<p><b>Gegen Aufpreis:</b> Beleuchtung siehe Seiten 111-113. Spiegelrückwand siehe Seite 109.</p>		
 <p><b>89383 L</b> B 52,5 cm <b>89384 R</b> B 52,5 cm <b>27784 L</b> B 60,0 cm <b>27785 R</b> B 60,0 cm 1 Tür mit Glasausschnitt 4 R, 2 Böden (nicht verstellbar), 3 Glaseinlegeböden <b>T 39,1 cm</b></p>	1095,-	1183,-	 <p><b>27936</b> B 90,0 (45/45) cm (Abb.) <b>27937</b> B 90,0 (45/45) cm (gespiegelt) 2 Türen, 4 Einlegeböden, 1 Tür mit Glasausschnitt 3 R, 2 Böden (nicht verstellbar), 2 Glaseinlegeböden, 1 Einlegeboden <b>T 39,1 cm</b></p>	1878,-	2027,-
	1172,-	1266,-		 <p><b>27938</b> B 90,0 (45/45) cm (Abb.) <b>27939</b> B 90,0 (45/45) cm (gespiegelt) wie vor <b>T 48,7 cm</b></p>	2032,-
<p><b>Gegen Aufpreis:</b> Beleuchtung siehe Seiten 111-113. Spiegelrückwand siehe Seite 109.</p>			<p><b>Gegen Aufpreis:</b> Beleuchtung siehe Seiten 111-113. Spiegelrückwand siehe Seite 109.</p>		

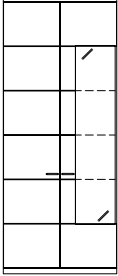
# Korpuselemente 6 R, Höhe 217,6 cm

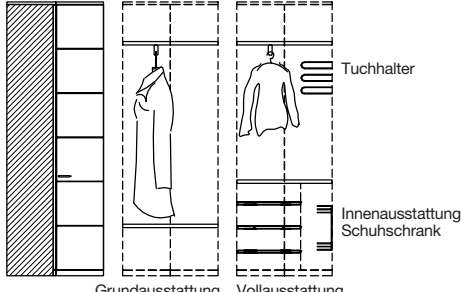
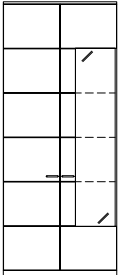
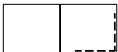
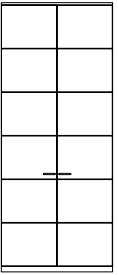
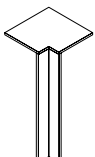
(Best.-Nr. + W = Wangenelement, siehe Seite 4 / Abdeckblätter bis 240,0 cm durchgehend)

	Best.-Nr. / Maße Beschreibung	PG 1	PG 2	Best.-Nr. / Maße Beschreibung	PG 1	PG 2
	<b>75169</b> B 90,0 (45/45) cm (Abb.)	1859,-	2006,-	<b>27942</b> Schenkel 77,1 x 77,1 cm 2 Türen, 2 Böden, 1 Kleiderstange ausziehbar  Die obere und untere Front sind zu einer Tür verbunden  <b>T 39,1 cm</b>	2191,-	2368,-
	<b>75170</b> B 90,0 (45/45) cm (gespiegelt)  1 Tür, 4 Einlegeböden, 1 Tür mit Glasausschnitt 4 R, 2 Böden (nicht verstellbar), 3 Glaseinlegeböden <b>T 39,1 cm</b>	1859,-	2006,-			
	<b>75171</b> B 90,0 (45/45) cm (Abb.)	1953,-	2109,-			
	<b>75172</b> B 90,0 (45/45) cm (gespiegelt) wie vor <b>T 48,7 cm</b>	1953,-	2109,-			
seitlicher Glasausschnitt (einseitig) Tiefe 10,5 cm bei Korpus- tiefe 39,1 cm und 48,7 cm						
<b>Gegen Aufpreis:</b> Beleuchtung siehe Seiten 111-113. Spiegeltür siehe Seite 109.						
	<b>75173</b> B 90,0 (45/45) cm (Abb.)	1920,-	2069,-	<b>27943</b> Schenkel 77,1 x 77,1 cm 2 Türen, 4 Einlegeböden <b>T 39,1 cm</b>	63,-	63,-
	<b>75174</b> B 90,0 (45/45) cm (gespiegelt)  1 Tür, 4 Einlegeböden, 1 Tür mit Glasausschnitt 4 R, 2 Böden (nicht verstellbar), 3 Glaseinlegeböden <b>T 39,1 cm</b>	1920,-	2069,-			
	<b>75175</b> B 90,0 (45/45) cm (Abb.)	2018,-	2174,-	<b>27944</b> Schenkel 86,7 x 86,7 cm wie vor <b>T 48,7 cm</b>  - Korpus bleibt 39,1 cm tief, Abdeckblatt steht nach hinten über. - Bei Einsatz als Abschluss- element wird die Seite nach hinten überstehend geliefert.	2461,-	2659,-
	<b>75176</b> B 90,0 (45/45) cm (gespiegelt) wie vor <b>T 48,7 cm</b>	2018,-	2174,-			
seitlicher Glasausschnitt (einseitig) Tiefe 29,1 cm bei Korpus- tiefe 39,1 cm Tiefe 38,7 cm bei Korpus- tiefe 48,7 cm						
<b>Gegen Aufpreis:</b> Beleuchtung siehe Seiten 111-113. Spiegeltür siehe Seite 109.						
	<b>27940</b> B 90,0 cm 2 Türen, 1 Mittelseite, 7 Böden, 1 Kleiderstange ausziehbar <b>T 39,1 cm</b> <b>Gegen Aufpreis:</b> <b>1 x 90464</b> 2er Set Innenschub- kasten B 60,0 cm (hinter Türen) <b>- Nicht möglich als Wangenelement.</b>	1666,-	1801,-		359,-	390,-
		287,-	287,-			
				<b>32825</b> Schenkel 42,1 x 42,1 cm 1 Eckabdeckblatt (massiv), 1 Eckleiste <b>T 39,1 cm</b>		
				<b>32183</b> Schenkel 51,7 x 51,7 cm wie vor <b>T 48,7 cm</b>	394,-	427,-
				<b>93794</b> Eckleiste (ohne Eckabdeckblatt) Weiterbau nur mit einem Korpuselement 6 Raster	56,-	61,-
			<b>- Ecke nicht als Stauraum nutzbar.</b> <b>- einseitige Abdeckblat- tiefenkürzung ohne Aufpreis</b> <b>- Eine Ausklung von max. 32,1 / 41,7 cm ist möglich. (Brand- schutztechnische Auflagen müssen beachtet werden.)</b>			

**Kleiderschränke 6 R, Höhe 217,6 cm**

(Abdeckblätter bis 240,0 cm durchgehend)

**Hängeelemente 1 R, Höhe 39,0 cm, Tiefe 35,0 cm**

(Abdeckblätter bis 240,0 cm durchgehend)



Best.-Nr. / Maße Beschreibung	PG 1	PG 2	Best.-Nr. / Maße Beschreibung	PG 1	PG 2
 <p><b>77682 L</b> B 45,0 cm <b>77683 R</b> B 45,0 cm <b>77684 L</b> B 52,5 cm <b>77685 R</b> B 52,5 cm</p> <p>1 Tür, 2 Einlegeböden, 1 Kleiderstange (Belastbarkeit max. 25 kg)</p> <p><b>T 61,5 cm</b></p>	915,- 915,- 960,- 960,-	1005,- 1005,- 1056,- 1056,-	 <p><b>83646</b> B 52,5 cm <b>30664</b> B 60,0 cm <b>30665</b> B 75,0 cm <b>30666</b> B 90,0 cm <b>30667</b> B 105,0 cm <b>30668</b> B 120,0 cm <b>30669</b> B 135,0 cm</p> <p>1 Klappe 1 R</p> <p><b>T 35,0 cm</b></p> <p>Hängeelemente ab B 105,0 cm mit zwei Griffen.</p> <p>Lichte Innenmaße hinter Klappe: B 46,8, H 30,5, T 29,0 (bei B 52,5) cm B 54,3, H 30,5, T 29,0 (bei B 60) cm B 69,3, H 30,5, T 29,0 (bei B 75) cm B 84,3, H 30,5, T 29,0 (bei B 90) cm B 97,3, H 30,5, T 29,0 (bei B 105) cm B 112,3, H 30,5, T 29,0 (bei B 120) cm B 127,3, H 30,5, T 29,0 (bei B 135) cm</p> <p>Positionierung Oberkante über 2,5 Raster: ab Breite 105,0 cm mit zusätzlicher Mittelseite</p> <p>Lichte Innenmaße hinter Klappe: B 46,8, H 31,5, T 29,0 (bei B 52,5) cm B 54,3, H 31,5, T 29,0 (bei B 60) cm B 69,3, H 31,5, T 29,0 (bei B 75) cm B 84,3, H 31,5, T 29,0 (bei B 90) cm B 47,7/47,7, H 31,5, T 29,0 (bei B 105) cm B 55,2/55,2, H 31,5, T 29,0 (bei B 120) cm B 62,7/62,7, H 31,5, T 29,0 (bei B 135) cm</p> <p><b>Gegen Aufpreis:</b> <b>1 x 94024</b> Einlegeboden B 52,5 / T 35,0 cm <b>1 x 93967</b> Einlegeboden B 60 / T 35,0 cm <b>1 x 93968</b> Einlegeboden B 75 / T 35,0 cm <b>1 x 93969</b> Einlegeboden B 90 / T 35,0 cm</p>	451,- 469,- 504,- 539,- 572,- 602,- 637,-	488,- 509,- 546,- 586,- 614,- 651,- 688,-
<p><b>77722</b> B 90,0 cm</p> <p>2 Türen, 2 Einlegeböden, 1 Kleiderstange (Belastbarkeit max. 25 kg)</p> <p><b>T 61,5 cm</b></p>	1355,-	1491,-	 <p><b>85390</b> B 52,5 cm <b>85391</b> B 60,0 cm <b>85392</b> B 75,0 cm <b>85393</b> B 90,0 cm <b>85394</b> B 105,0 (52,5/52,5) cm <b>85395</b> B 120,0 (60,0/60,0) cm <b>85396</b> B 135,0 (67,5/67,5) cm</p> <p>1 Klappe 1 R (nach oben öffnend)</p> <p><b>T 35,0 cm</b></p> <p>Hängeelemente ab B 105,0 cm mit zwei Griffen.</p> <p>Lichte Innenmaße hinter Klappe: B 46,8, H 31,5, T 29,0 (bei B 52,5) cm B 54,3, H 31,5, T 29,0 (bei B 60) cm B 69,3, H 31,5, T 29,0 (bei B 75) cm B 84,3, H 31,5, T 29,0 (bei B 90) cm B 47,7/47,7, H 31,5, T 29,0 (bei B 105) cm B 55,2/55,2, H 31,5, T 29,0 (bei B 120) cm B 62,7/62,7, H 31,5, T 29,0 (bei B 135) cm</p> <p><b>Gegen Aufpreis:</b> <b>1 x 94024</b> Einlegeboden B 52,5 / T 35,0 cm <b>1 x 93967</b> Einlegeboden B 60 / T 35,0 cm <b>1 x 93968</b> Einlegeboden B 75 / T 35,0 cm <b>1 x 93969</b> Einlegeboden B 90 / T 35,0 cm</p>	451,- 469,- 504,- 539,- 572,- 602,- 637,-	488,- 509,- 546,- 586,- 614,- 651,- 688,-

Abb. L

**Gegen Aufpreis:**

- 1 x 92867** Einlegeboden B 45 cm 68,-
  - 1 x 92868** Einlegeboden B 52,5 cm 71,-
  - 1 x 93163** Kleiderstange B 45 cm 40,-
  - 1 x 92873** Kleiderstange B 52,5 cm 42,-
  - 1 x 93538** Preisreduktion Innenausstattung B 45 cm -133,-
  - 1 x 93539** Preisreduktion Innenausstattung B 52,5 cm -140,-
- Weiteres Zubehör für Kleiderschränke siehe Seite 110.**

**Gegen Aufpreis:**





- 1 x 92869** Einlegeboden B 90 cm 98,-
  - 1 x 93164** Kleiderstange B 90 cm 54,-
  - 1 x 93540** Preisreduktion Innenausstattung B 90 cm -173,-
- Weiteres Zubehör für Kleiderschränke siehe Seite 110.**

Die Schrankelemente dienen als Grund- und Anbauelemente, die benötigten Mittel- und Aussenseiten werden durch uns automatisch zugeführt (Mittelseite ist 3,7 cm stark).

Innenausführung bei furnierten/massiven Kleiderschränken in Lack Weiß.











# Hängeelemente 1 R, Höhe 39,0 cm

(Abdeckblätter bis 240,0 cm durchgehend)

Best.-Nr. / Maße Beschreibung	PG 1	PG 2	Best.-Nr. / Maße Beschreibung	PG 1	PG 2
 <b>78344</b> B 52,5 cm <b>29963</b> B 60,0 cm <b>29964</b> B 75,0 cm <b>29965</b> B 90,0 cm <b>29966</b> B 105,0 cm <b>29967</b> B 120,0 cm <b>29968</b> B 135,0 cm 1 Auszug 1 R <b>T 39,1 cm</b>	507,-	548,-	 <b>85398</b> B 52,5 cm <b>85399</b> B 60,0 cm <b>85400</b> B 75,0 cm <b>85401</b> B 90,0 cm <b>85402</b> B 105,0 (52,5/52,5) cm <b>85403</b> B 120,0 (60,0/60,0) cm <b>85404</b> B 135,0 (67,5/67,5) cm 1 Klappe 1 R (nach oben öffnend) <b>T 39,1 cm</b>	490,-	529,-
Hängeelemente ab B 105,0 cm mit zwei Griffen. <b>78345</b> B 52,5 cm <b>29970</b> B 60,0 cm <b>29971</b> B 75,0 cm <b>29972</b> B 90,0 cm <b>29973</b> B 105,0 cm <b>29974</b> B 120,0 cm <b>29975</b> B 135,0 cm wie vor <b>T 48,7 cm</b>	586,-	633,-	Hängeelemente ab B 105,0 cm mit zwei Griffen. <b>85406</b> B 52,5 cm <b>85407</b> B 60,0 cm <b>85408</b> B 75,0 cm <b>85409</b> B 90,0 cm <b>85410</b> B 105,0 (52,5/52,5) cm <b>85411</b> B 120,0 (60,0/60,0) cm <b>85412</b> B 135,0 (67,5/67,5) cm wie vor <b>T 48,7 cm</b>	583,-	630,-
<b>Gegen Aufpreis:</b> Innenschubkasten siehe Seite 108.			Lichte Innenmaße hinter Klappe: B 46,8, H 31,5, T 33,1/42,7 (bei B 52,5) cm B 54,3, H 31,5, T 33,1/42,7 (bei B 60) cm B 69,3, H 31,5, T 33,1/42,7 (bei B 75) cm B 84,3, H 31,5, T 33,1/42,7 (bei B 90) cm B 47,7/47,7, H 31,5, T 33,1/42,7 (bei B 105) cm B 55,2/55,2, H 31,5, T 33,1/42,7 (bei B 120) cm B 62,7/62,7, H 31,5, T 33,1/42,7 (bei B 135) cm <b>Gegen Aufpreis:</b> <b>1 x 94025</b> Einlegeboden B 52,5 / T 39,1 cm <b>1 x 93973</b> Einlegeboden B 60 / T 39,1 cm <b>1 x 93974</b> Einlegeboden B 75 / T 39,1 cm <b>1 x 93975</b> Einlegeboden B 90 / T 39,1 cm <b>1 x 94026</b> Einlegeboden B 52,5 / T 48,7 cm <b>1 x 93979</b> Einlegeboden B 60 / T 48,7 cm <b>1 x 93980</b> Einlegeboden B 75 / T 48,7 cm <b>1 x 93981</b> Einlegeboden B 90 / T 48,7 cm	46,-	49,-
 <b>83647</b> B 52,5 cm <b>31192</b> B 60,0 cm <b>31193</b> B 75,0 cm <b>31194</b> B 90,0 cm <b>31195</b> B 105,0 cm <b>31196</b> B 120,0 cm <b>31197</b> B 135,0 cm 1 Klappe 1 R <b>T 39,1 cm</b>	490,-	529,-	 <b>83648</b> B 52,5 cm <b>29976</b> B 60,0 cm <b>29977</b> B 75,0 cm <b>29978</b> B 90,0 cm <b>29979</b> B 105,0 cm <b>29980</b> B 120,0 cm <b>29981</b> B 135,0 cm wie vor <b>T 48,7 cm</b>	583,-	630,-
Hängeelemente ab B 105,0 cm mit zwei Griffen. CD/DVD-Auszug in Verbindung mit Einlegeboden nicht möglich. Lichte Innenmaße hinter Klappe: B 46,8, H 30,5, T 33,1/42,7 (bei B 52,5) cm B 54,3, H 30,5, T 33,1/42,7 (bei B 60) cm B 69,3, H 30,5, T 33,1/42,7 (bei B 75) cm B 84,3, H 30,5, T 33,1/42,7 (bei B 90) cm B 97,3, H 30,5, T 33,1/42,7 (bei B 105) cm B 112,3, H 30,5, T 33,1/42,7 (bei B 120) cm B 127,3, H 30,5, T 33,1/42,7 (bei B 135) cm Positionierung Oberkante über 2,5 Raster: ab Breite 105,0 cm mit zusätzlicher Mittelseite Lichte Innenmaße hinter Klappe: B 46,8, H 31,5, T 33,1/42,7 (bei B 52,5) cm B 54,3, H 31,5, T 33,1/42,7 (bei B 60) cm B 69,3, H 31,5, T 33,1/42,7 (bei B 75) cm B 84,3, H 31,5, T 33,1/42,7 (bei B 90) cm B 47,7/47,7, H 31,5, T 33,1/42,7 (bei B 105) cm B 55,2/55,2, H 31,5, T 33,1/42,7 (bei B 120) cm B 62,7/62,7, H 31,5, T 33,1/42,7 (bei B 135) cm <b>Gegen Aufpreis:</b> <b>1 x 92705</b> CD/DVD-Auszug B 60 / T 48,7 cm für ca. 72 CD's / 48 DVD's <b>1 x 94025</b> Einlegeboden B 52,5 / T 39,1 cm <b>1 x 93973</b> Einlegeboden B 60 / T 39,1 cm <b>1 x 93974</b> Einlegeboden B 75 / T 39,1 cm <b>1 x 93975</b> Einlegeboden B 90 / T 39,1 cm <b>1 x 94026</b> Einlegeboden B 52,5 / T 48,7 cm <b>1 x 93979</b> Einlegeboden B 60 / T 48,7 cm <b>1 x 93980</b> Einlegeboden B 75 / T 48,7 cm <b>1 x 93981</b> Einlegeboden B 90 / T 48,7 cm Kabeldurchlass siehe Seite 107.	273,-	273,-	 <b>32496</b> B 45,0 cm <b>78346</b> B 52,5 cm <b>32497</b> B 60,0 cm <b>32498</b> B 75,0 cm <b>32499</b> B 90,0 cm <b>32500</b> B 105,0 cm <b>32501</b> B 120,0 cm <b>29982</b> B 135,0 cm 2 Schubkästen <b>T 39,1 cm</b>	536,-	579,-
			Hängeelemente ab B 105,0 cm mit zwei Griffen. <b>29983</b> B 45,0 cm <b>78347</b> B 52,5 cm <b>29984</b> B 60,0 cm <b>29985</b> B 75,0 cm <b>29986</b> B 90,0 cm <b>29987</b> B 105,0 cm <b>29988</b> B 120,0 cm <b>29989</b> B 135,0 cm wie vor <b>T 48,7 cm</b>	629,-	680,-
			<b>Gegen Aufpreis:</b> Schubkasteneinteilung siehe Seite 109.	1150,-	1242,-



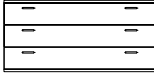



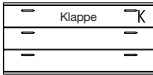
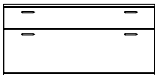

Hängeelemente 1,5 R, Höhe 56,6 cm

(Abdeckblätter bis 240,0 cm durchgehend)

Best.-Nr. / Maße Beschreibung	PG 1	PG 2	Best.-Nr. / Maße Beschreibung	PG 1	PG 2
  Abb. L 1 Tür, 1 Einlegeboden <b>T 39,1 cm</b>	534,- 534,- 568,- 568,- 602,- 602,-	576,- 576,- 614,- 614,- 651,- 651,-	  Abb. L 1 Tür mit Glasausschnitt 0,5 R, 2 Böden (nicht verstellbar) <b>T 39,1 cm</b>	714,- 714,- 743,- 743,- 772,- 772,-	765,- 765,- 802,- 802,- 835,- 835,-
27949 L B 45,0 cm 27950 R B 45,0 cm 78352 L B 52,5 cm 78353 R B 52,5 cm 27951 L B 60,0 cm 27952 R B 60,0 cm	588,- 588,- 623,- 623,- 658,- 658,-	635,- 635,- 673,- 673,- 712,- 712,-	seitlicher Glasausschnitt (einseitig) Tiefe 29,1 cm bei Korpustiefe 39,1 cm Tiefe 38,7 cm bei Korpustiefe 48,7 cm  <b>Gegen Aufpreis:</b> Beleuchtung siehe Seiten 111-113. Spiegelrückwand siehe Seite 109.	761,- 761,- 796,- 796,- 830,- 830,-	824,- 824,- 859,- 859,- 893,- 893,-
27953 L B 45,0 cm 27954 R B 45,0 cm 78354 L B 52,5 cm 78355 R B 52,5 cm 27955 L B 60,0 cm 27956 R B 60,0 cm wie vor <b>T 48,7 cm</b>	721,- 721,- 789,- 789,-	775,- 775,- 847,- 847,-	  Abb. L 2 Türen, 1 Einlegeboden <b>T 39,1 cm</b>	645,- 645,- 727,- 727,- 809,- 809,-	697,- 697,- 785,- 785,- 873,- 873,-
27957 B 75,0 cm 27958 B 90,0 cm 2 Türen, 1 Einlegeboden <b>T 39,1 cm</b>	775,- 775,- 845,- 845,-	840,- 840,- 910,- 910,-	  Abb. L 3 Schubkästen <b>T 39,1 cm</b>	686,- 686,- 795,- 795,- 890,- 890,-	741,- 741,- 858,- 858,- 962,- 962,-
27959 B 75,0 cm 27960 B 90,0 cm wie vor <b>T 48,7 cm</b>	693,- 693,- 726,- 726,- 758,- 758,-	747,- 747,- 784,- 784,- 821,- 821,-	  Abb. L 3 Schubkästen <b>T 39,1 cm</b>	711,- 711,- 795,- 795,- 965,- 965,-	768,- 768,- 858,- 858,- 949,- 949,-
27961 L B 45,0 cm 27962 R B 45,0 cm 89455 L B 52,5 cm 89456 R B 52,5 cm 27963 L B 60,0 cm 27964 R B 60,0 cm 1 Tür mit Glasausschnitt 0,5 R, 2 Böden (nicht verstellbar) <b>T 39,1 cm</b>	742,- 742,- 775,- 775,- 807,- 807,-	802,- 802,- 837,- 837,- 872,- 872,-	28021 B 105,0 cm 30698 B 120,0 cm 28022 B 135,0 cm 3 Schubkästen <b>T 39,1 cm</b>	976,- 976,- 1055,- 1055,- 1137,- 1137,-	1054,- 1054,- 1139,- 1139,- 1227,- 1227,-
seitlicher Glasausschnitt (einseitig) Tiefe 10,5 cm bei Korpustiefe 39,1 cm und 48,7 cm 27965 L B 45,0 cm 27966 R B 45,0 cm 89457 L B 52,5 cm 89458 R B 52,5 cm 27967 L B 60,0 cm 27968 R B 60,0 cm wie vor <b>T 48,7 cm</b>	1078,- 1078,- 1158,- 1158,- 1237,- 1237,-	1164,- 1164,- 1250,- 1250,- 1336,- 1336,-	28023 B 105,0 cm 30699 B 120,0 cm 28024 B 135,0 cm wie vor <b>T 48,7 cm</b>	1078,- 1078,- 1158,- 1158,- 1237,- 1237,-	1164,- 1164,- 1250,- 1250,- 1336,- 1336,-
<b>Gegen Aufpreis:</b> Beleuchtung siehe Seiten 111-113. Spiegelrückwand siehe Seite 109.					

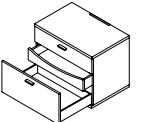

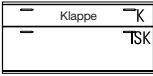

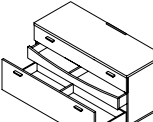





# Hängeelemente 1,5 R, Höhe 56,6 cm

(Abdeckblätter bis 240,0 cm durchgehend)

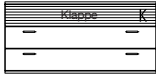
Best.-Nr. / Maße Beschreibung	PG 1	PG 2	Best.-Nr. / Maße Beschreibung	PG 1	PG 2
 <b>28027</b> B 45,0 cm <b>78364</b> B 52,5 cm <b>33919</b> B 60,0 cm <b>33920</b> B 75,0 cm <b>33921</b> B 90,0 cm  1 Schubkasten, 1 Auszug 1 R <b>T 39,1 cm</b>	562,- 599,- 636,- 711,- 786,-	607,- 647,- 687,- 768,- 849,-	 <b>33990</b> B 105,0 cm <b>33991</b> B 120,0 cm <b>33992</b> B 135,0 cm  2 Schubkästen, 1 Gerätenische mit Klappe <b>T 48,7 cm</b>	1227,- 1311,- 1360,-	1326,- 1416,- 1469,-
<b>28028</b> B 45,0 cm <b>78365</b> B 52,5 cm <b>33925</b> B 60,0 cm <b>33926</b> B 75,0 cm <b>33927</b> B 90,0 cm  wie vor <b>T 48,7 cm</b>	629,- 667,- 704,- 783,- 856,-	680,- 720,- 760,- 846,- 924,-	Abdeckblatt und Gerätenischenrückwand inkl. Kabeldurchlass  Lichte Innenmaße hinter Klappe: B 99,3, H 12,9, T 33,1/42,7 (bei B 105) cm B 114,3, H 12,9, T 33,1/42,7 (bei B 120) cm B 129,3, H 12,9, T 33,1/42,7 (bei B 135) cm  Preisgleich auch in <b>Tiefe 39,1 cm</b> = Bestellnummer mit <b>T</b> ergänzen.  <b>Gegen Aufpreis:</b> <b>1 x 92396</b> ohne vormontierten Kabeldurchlass	0,-	0,-
 <b>33922</b> B 105,0 cm <b>33923</b> B 120,0 cm <b>33924</b> B 135,0 cm  1 Schubkasten, 1 Auszug 1 R <b>T 39,1 cm</b>	889,- 954,- 1010,-	960,- 1031,- 1091,-	 <b>83670</b> B 52,5 cm <b>33943</b> B 60,0 cm <b>33944</b> B 75,0 cm <b>33945</b> B 90,0 cm  1 Auszug 1 R inkl. 1 Innenschubkasten, 1 Gerätenische mit Klappe <b>T 48,7 cm</b>	772,- 812,- 891,- 984,-	834,- 875,- 963,- 1061,-
 <b>33928</b> B 105,0 cm <b>33929</b> B 120,0 cm <b>33930</b> B 135,0 cm  wie vor <b>T 48,7 cm</b>	996,- 1055,- 1125,-	1076,- 1139,- 1215,-	    Abdeckblatt und Gerätenischenrückwand inkl. Kabeldurchlass  Lichte Innenmaße hinter Klappe: B 46,8, H 13,7, T 33,1/42,7 (bei B 52,5) cm B 54,3, H 13,7, T 33,1/42,7 (bei B 60) cm B 69,3, H 13,7, T 33,1/42,7 (bei B 75) cm B 84,3, H 12,9, T 33,1/42,7 (bei B 90) cm  Preisgleich auch in <b>Tiefe 39,1 cm</b> = Bestellnummer mit <b>T</b> ergänzen.  <b>Gegen Aufpreis:</b> <b>1 x 92396</b> ohne vormontierten Kabeldurchlass CD/DVD-Einteilung siehe Seite 109.	0,-	0,-
 <b>83668</b> B 52,5 cm <b>33357</b> B 60,0 cm <b>33358</b> B 75,0 cm <b>33359</b> B 90,0 cm  2 Schubkästen, 1 Gerätenische mit Klappe <b>T 48,7 cm</b>	867,- 912,- 1000,- 1098,-	937,- 985,- 1080,- 1186,-	 <b>33946</b> B 105,0 cm <b>33947</b> B 120,0 cm <b>33948</b> B 135,0 cm  1 Auszug 1 R inkl. 1 Innenschubkasten, 1 Gerätenische mit Klappe <b>T 48,7 cm</b>	1155,- 1234,- 1316,-	1246,- 1332,- 1421,-
Abdeckblatt und Gerätenischenrückwand inkl. Kabeldurchlass  Lichte Innenmaße hinter Klappe: B 46,8, H 13,7, T 33,1/42,7 (bei B 52,5) cm B 54,3, H 13,7, T 33,1/42,7 (bei B 60) cm B 69,3, H 13,7, T 33,1/42,7 (bei B 75) cm B 84,3, H 12,9, T 33,1/42,7 (bei B 90) cm  Preisgleich auch in <b>Tiefe 39,1 cm</b> = Bestellnummer mit <b>T</b> ergänzen.  <b>Gegen Aufpreis:</b> <b>1 x 92396</b> ohne vormontierten Kabeldurchlass	0,-	0,-	    Abdeckblatt und Gerätenischenrückwand inkl. Kabeldurchlass  Lichte Innenmaße hinter Klappe: B 99,3, H 12,9, T 33,1/42,7 (bei B 105) cm B 114,3, H 12,9, T 33,1/42,7 (bei B 120) cm B 129,3, H 12,9, T 33,1/42,7 (bei B 135) cm  Preisgleich auch in <b>Tiefe 39,1 cm</b> = Bestellnummer mit <b>T</b> ergänzen.  <b>Gegen Aufpreis:</b> <b>1 x 92396</b> ohne vormontierten Kabeldurchlass CD/DVD-Einteilung siehe Seite 109.	0,-	0,-

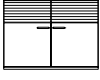
**Hängeelemente 1,5 R, Höhe 56,6 cm**

PSI - Weitere Informationen siehe Zusatzliste „Zubehör im Detail“.  
(Abdeckblätter bis 240,0 cm durchgehend)

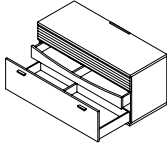







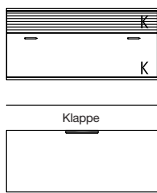

Best.-Nr. / Maße Beschreibung	PG 1	PG 2	Best.-Nr. / Maße Beschreibung	PG 1	PG 2
 <p><b>28029 L</b> B 45,0 cm <b>28030 R</b> B 45,0 cm <b>83672 L</b> B 52,5 cm <b>83673 R</b> B 52,5 cm <b>28031 L</b> B 60,0 cm <b>28032 R</b> B 60,0 cm</p> <p>1 Tür inkl. Akustikblende, 1 Einlegeboden</p> <p><b>T 48,7 cm</b></p>   <p>Abb. L</p>	742,- 742,- 791,- 791,- 840,- 840,-	800,- 800,- 854,- 854,- 905,- 905,-	 <p><b>28041</b> B 105,0 cm <b>28042</b> B 120,0 cm <b>28043</b> B 135,0 cm</p> <p>2 Schubkästen, 1 Soundbarfach mit Akustikblende inkl. Push to open und akustikwirksamer Innenausstattung</p> <p><b>T 48,7 cm</b></p>  	1612,- 1748,- 1855,-	1741,- 1887,- 2003,-
<p><b>28033 L</b> B 45,0 cm <b>28034 R</b> B 45,0 cm <b>83674 L</b> B 52,5 cm <b>83675 R</b> B 52,5 cm <b>28035 L</b> B 60,0 cm <b>28036 R</b> B 60,0 cm</p> <p>1 Tür inkl. Akustikblende und akustikwirksamer Innenausstat- tung für die Subwooferunter- bringung, Rückwand mit Ausschnitt</p> <p><b>T 48,7 cm</b></p> <p>Lichte Maße für die Subwooferunterbringung: B 39,0, H 46,2, T 33,1/42,7 (bei B 45) cm B 46,5, H 46,2, T 33,1/42,7 (bei B 52,5) cm B 54,0, H 46,2, T 33,1/42,7 (bei B 60) cm</p> <p>Preisgleich auch in <b>Tiefe 39,1 cm</b> = Bestellnummer mit <b>T</b> ergänzen.</p>	756,- 756,- 810,- 810,- 863,- 863,-	817,- 817,- 875,- 875,- 926,- 926,-	<p>Abdeckblatt inkl. Kabeldurchlass, Rückwand inkl. Ausschnitt</p> <p>Lichte Maße hinter Akustikblende: B 99,3, H 11,9, T 33,1/42,7 (bei B 105) cm B 114,3, H 11,9, T 33,1/42,7 (bei B 120) cm B 129,3, H 11,9, T 33,1/42,7 (bei B 135) cm</p> <p>Preisgleich auch in <b>Tiefe 39,1 cm</b> = Bestellnummer mit <b>T</b> ergänzen.</p> <p><b>Gegen Aufpreis:</b> <b>1 x 92396</b> ohne vormontierten Kabeldurchlass</p>	0,-	0,-
 <p><b>28037</b> B 75,0 cm <b>28038</b> B 90,0 cm</p> <p>2 Türen inkl. Akustikblende, 1 Einlegeboden</p> <p><b>T 48,7 cm</b></p>  	1010,- 1106,-	1092,- 1194,-	 <p><b>28044</b> B 105,0 cm <b>28045</b> B 120,0 cm <b>28046</b> B 135,0 cm</p> <p>1 Auszug 1 R inkl. 1 Innenschubkasten, 1 Soundbarfach mit Akustikblende inkl. Push to open und akustikwirksamer Innenausstattung</p> <p><b>T 48,7 cm</b></p> <p>Standardmäßig ist ein magma- farbene Innenschubkasten eingebaut.</p>   	1575,- 1717,- 1822,-	1703,- 1855,- 1967,-
<p><b>28039</b> B 75,0 cm <b>28040</b> B 90,0 cm</p> <p>2 Türen inkl. Akustikblende und akustikwirksamer Innenausstat- tung für die Subwooferunter- bringung, Rückwand mit Ausschnitt</p> <p><b>T 48,7 cm</b></p> <p>Lichte Maße für die Subwooferunterbringung: B 66,7, H 46,2, T 33,1/42,7 (bei B 75) cm B 81,7, H 46,2, T 33,1/42,7 (bei B 90) cm</p> <p>Preisgleich auch in <b>Tiefe 39,1 cm</b> = Bestellnummer mit <b>T</b> ergänzen.</p>	1054,- 1159,-	1138,- 1250,-	<p>Abdeckblatt inkl. Kabeldurchlass, Rückwand inkl. Ausschnitt</p> <p>Lichte Maße hinter Akustikblende: B 99,3, H 11,9, T 33,1/42,7 (bei B 105) cm B 114,3, H 11,9, T 33,1/42,7 (bei B 120) cm B 129,3, H 11,9, T 33,1/42,7 (bei B 135) cm</p> <p>Preisgleich auch in <b>Tiefe 39,1 cm</b> = Bestellnummer mit <b>T</b> ergänzen.</p> <p><b>Gegen Aufpreis:</b> <b>1 x 92396</b> ohne vormontierten Kabeldurchlass CD/DVD-Einteilung siehe Seite 109.</p>	0,-	0,-

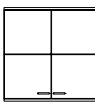
Hängeelemente 1,5 R, Höhe 56,6 cm

PSI - Weitere Informationen siehe Zusatzliste „Zubehör im Detail“.  
(Abdeckblätter bis 240,0 cm durchgehend)

Hängeelemente 2 R, Höhe 74,2 cm

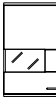
(Abdeckblätter bis 240,0 cm durchgehend)

Best.-Nr. / Maße Beschreibung	PG 1	PG 2	Best.-Nr. / Maße Beschreibung	PG 1	PG 2
 <p><b>28047</b> B 105,0 cm <b>28048</b> B 120,0 cm <b>28049</b> B 135,0 cm</p> <p>1 Klappe 1 R, 1 Soundbarfach mit Akustikblende inkl Push to open und akustikwirksamer Innenausstattung</p> <p><b>T 48,7 cm</b></p>  <p>Abdeckblatt inkl. Kabeldurchlass, Rückwand inkl. Ausschnitt</p> <p>Lichte Maße hinter Akustikblende: B 99,3, H 11,9, T 42,7 (bei B 105) cm B 114,3, H 11,9, T 42,7 (bei B 120) cm B 129,3, H 11,9, T 42,7 (bei B 135) cm</p> <p>Lichte Maße hinter Klappe: B 97,3, H 32,4, T 42,7 (bei B 105) cm B 112,3, H 32,4, T 42,7 (bei B 120) cm B 127,3, H 32,4, T 42,7 (bei B 135) cm</p> <p><b>Gegen Aufpreis:</b> 1 x <b>92396</b> ohne vormontierten Kabeldurchlass</p>	1395,- 1519,- 1621,-	1507,- 1642,- 1750,-	  <p>Abb. L</p> <p><b>75191 L</b> B 37,5 cm <b>75192 R</b> B 37,5 cm <b>27977 L</b> B 45,0 cm <b>27978 R</b> B 45,0 cm <b>78366 L</b> B 52,5 cm <b>78367 R</b> B 52,5 cm <b>27979 L</b> B 60,0 cm <b>27980 R</b> B 60,0 cm</p> <p>1 Tür, 1 Einlegeboden</p> <p><b>T 35,0 cm</b></p>	530,- 530,- 562,- 562,- 596,- 596,- 630,- 630,-	572,- 572,- 607,- 607,- 644,- 644,- 686,- 686,-
	0,-	0,-	  <p>Abb. L</p> <p><b>27983</b> B 75,0 cm <b>27984</b> B 90,0 cm</p> <p>2 Türen, 1 Einlegeboden</p> <p><b>T 35,0 cm</b></p>	758,- 838,-	821,- 903,-
 <p><b>93958</b> Schenkel 42,1 x 42,1 cm</p> <p>2 Hänge-Eckabdeckblätter (massiv), 1 Eckleiste</p> <p><b>T 39,1 cm</b></p>	427,-	460,-	  <p>Abb. L</p> <p><b>27985 L</b> B 45,0 cm <b>27986 R</b> B 45,0 cm <b>89463 L</b> B 52,5 cm <b>89464 R</b> B 52,5 cm <b>27987 L</b> B 60,0 cm <b>27988 R</b> B 60,0 cm</p> <p>1 Tür mit Glasausschnitt 0,5 R, 2 Böden (nicht verstellbar)</p> <p><b>T 35,0 cm</b></p>	726,- 726,- 758,- 758,- 791,- 791,-	779,- 779,- 819,- 819,- 851,- 851,-
<p>- Ecke nicht als Stauraum nutzbar.</p> <p>- einseitige Abdeck- blatttieferkürzung ohne Aufpreis</p> <p>- Eine Ausklinkung von max. 32,1 / 41,7 cm ist möglich. (Brand- schutztechnische Auflagen müssen beachtet werden.)</p> <p><b>93959</b> Schenkel 51,7 x 51,7 cm</p> <p>wie vor</p> <p><b>T 48,7 cm</b></p>	441,-	476,-	 <p>seitlicher Glasausschnitt (einseitig) Tiefe 10,5 cm bei Korpustiefe 35,0 cm</p> <p><b>Gegen Aufpreis:</b> Beleuchtung siehe Seiten 111-113. Spiegelrückwand siehe Seite 109.</p>		
			  <p>Abb. L</p> <p><b>27991 L</b> B 45,0 cm <b>27992 R</b> B 45,0 cm <b>89465 L</b> B 52,5 cm <b>89466 R</b> B 52,5 cm <b>27993 L</b> B 60,0 cm <b>27994 R</b> B 60,0 cm</p> <p>1 Tür mit Glasausschnitt 0,5 R, 2 Böden (nicht verstellbar)</p> <p><b>T 35,0 cm</b></p> <p>seitlicher Glasausschnitt (einseitig) Tiefe 25,0 cm bei Korpustiefe 35,0 cm</p> <p><b>Gegen Aufpreis:</b> Beleuchtung siehe Seiten 111-113. Spiegelrückwand siehe Seite 109.</p>	737,- 737,- 771,- 771,- 805,- 805,-	800,- 800,- 833,- 833,- 870,- 870,-

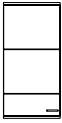
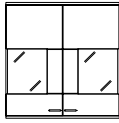
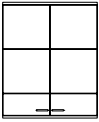
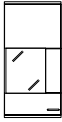
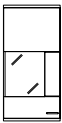
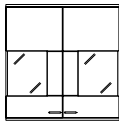

**Hängeelemente 2,5 R, Höhe 91,8 cm**

(Abdeckblätter bis 240,0 cm durchgehend)

Best.-Nr. / Maße Beschreibung	PG 1	PG 2	Best.-Nr. / Maße Beschreibung	PG 1	PG 2
 <p><b>75193 L</b> B 37,5 cm <b>75194 R</b> B 37,5 cm <b>27997 L</b> B 45,0 cm <b>27998 R</b> B 45,0 cm <b>87589 L</b> B 52,5 cm <b>87590 R</b> B 52,5 cm <b>27999 L</b> B 60,0 cm <b>75001 R</b> B 60,0 cm</p> <p>1 Tür, 2 Einlegeböden <b>T 35,0 cm</b></p> <p>Abb. L</p>	569,- 569,- 602,- 602,- 637,- 637,- 672,- 672,-	611,- 611,- 651,- 651,- 688,- 688,- 726,- 726,-	 <p><b>75018</b> B 90,0 cm 2 Türen mit Glasausschnitt 1 R, 2 Böden (nicht verstellbar) <b>T 35,0 cm</b></p> <p>seitlicher Glasausschnitt (beidseitig) Tiefe 10,5 cm bei Korpustiefe 35,0 cm</p> <p><b>Gegen Aufpreis:</b> Beleuchtung siehe Seiten 111-113. Spiegelrückwand siehe Seite 109.</p>	1267,-	1365,-
 <p><b>75004</b> B 75,0 cm <b>75005</b> B 90,0 cm</p> <p>2 Türen, 2 Einlegeböden <b>T 35,0 cm</b></p> <p>Abb. L</p>	893,- 984,-	966,- 1061,-	 <p><b>75012 L</b> B 45,0 cm <b>75013 R</b> B 45,0 cm <b>89469 L</b> B 52,5 cm <b>89470 R</b> B 52,5 cm <b>75014 L</b> B 60,0 cm <b>75015 R</b> B 60,0 cm</p> <p>1 Tür mit Glasausschnitt 1 R, 2 Böden (nicht verstellbar) <b>T 35,0 cm</b></p> <p>Abb. L</p> <p>seitlicher Glasausschnitt (einseitig) Tiefe 25,0 cm bei Korpustiefe 35,0 cm</p> <p><b>Gegen Aufpreis:</b> Beleuchtung siehe Seiten 111-113. Spiegelrückwand siehe Seite 109.</p>	812,- 812,- 849,- 849,- 886,- 886,-	875,- 875,- 917,- 917,- 959,- 959,-
 <p><b>75006 L</b> B 45,0 cm <b>75007 R</b> B 45,0 cm <b>89467 L</b> B 52,5 cm <b>89468 R</b> B 52,5 cm <b>75008 L</b> B 60,0 cm <b>75009 R</b> B 60,0 cm</p> <p>1 Tür mit Glasausschnitt 1 R, 2 Böden (nicht verstellbar) <b>T 35,0 cm</b></p> <p>Abb. L</p> <p>seitlicher Glasausschnitt (einseitig) Tiefe 10,5 cm bei Korpustiefe 35,0 cm</p> <p><b>Gegen Aufpreis:</b> Beleuchtung siehe Seiten 111-113. Spiegelrückwand siehe Seite 109.</p>	775,- 775,- 814,- 814,- 854,- 854,-	840,- 840,- 879,- 879,- 921,- 921,-	 <p><b>75019</b> B 90,0 cm 2 Türen mit Glasausschnitt 1 R, 2 Böden (nicht verstellbar) <b>T 35,0 cm</b></p> <p>seitlicher Glasausschnitt (beidseitig) Tiefe 25,0 cm bei Korpustiefe 35,0 cm</p> <p><b>Gegen Aufpreis:</b> Beleuchtung siehe Seiten 111-113. Spiegelrückwand siehe Seite 109.</p>	1306,-	1411,-

# Hängeelemente 3 R, Höhe 109,4 cm

(Abdeckblätter bis 240,0 cm durchgehend)

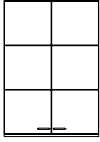
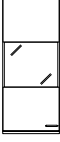
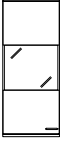
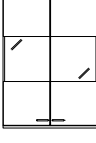
Best.-Nr. / Maße Beschreibung	PG 1	PG 2	Best.-Nr. / Maße Beschreibung	PG 1	PG 2
 <p> <b>75195 L</b> B 37,5 cm  <b>75196 R</b> B 37,5 cm  <b>75020 L</b> B 45,0 cm  <b>75021 R</b> B 45,0 cm  <b>78370 L</b> B 52,5 cm  <b>78371 R</b> B 52,5 cm  <b>75022 L</b> B 60,0 cm  <b>75023 R</b> B 60,0 cm                        1 Tür,                      2 Einlegeböden  <b>T 35,0 cm</b> </p> <p>Abb. L</p>	614,-	667,-	 <p> <b>75197</b> B 75,0 cm  <b>75044</b> B 90,0 cm                        2 Türen mit Glasausschnitt 1 R,                      2 Böden (nicht verstellbar)  <b>T 35,0 cm</b> </p> <p>seitlicher Glasausschnitt (beidseitig) Tiefe 10,5 cm bei Korpustiefe 35,0 cm</p> <p><b>Gegen Aufpreis:</b> Beleuchtung siehe Seiten 111-113. Spiegelrückwand siehe Seite 109.</p>	1190,- 1306,-	1283,- 1411,-
 <p> <b>75026</b> B 75,0 cm  <b>75027</b> B 90,0 cm                        2 Türen,                      2 Einlegeböden  <b>T 35,0 cm</b> </p> <p>Abb. L</p>	987,- 1068,-	1064,- 1159,-	 <p> <b>75038 L</b> B 37,5 cm  <b>75039 R</b> B 37,5 cm  <b>75040 L</b> B 45,0 cm  <b>75041 R</b> B 45,0 cm  <b>89475 L</b> B 52,5 cm  <b>89476 R</b> B 52,5 cm  <b>75042 L</b> B 60,0 cm  <b>75043 R</b> B 60,0 cm                        1 Tür mit Glasausschnitt 1 R,                      2 Böden (nicht verstellbar)  <b>T 35,0 cm</b> </p> <p>seitlicher Glasausschnitt (beidseitig) Tiefe 25,0 cm bei Korpustiefe 35,0 cm</p> <p><b>Gegen Aufpreis:</b> Beleuchtung siehe Seiten 111-113. Spiegelrückwand siehe Seite 109.</p>	868,- 868,- 910,- 910,- 958,- 958,- 1005,- 1005,-	935,- 935,- 987,- 987,- 1034,- 1034,- 1085,- 1085,-
 <p> <b>75032 L</b> B 37,5 cm  <b>75033 R</b> B 37,5 cm  <b>75034 L</b> B 45,0 cm  <b>75035 R</b> B 45,0 cm  <b>89473 L</b> B 52,5 cm  <b>89474 R</b> B 52,5 cm  <b>75036 L</b> B 60,0 cm  <b>75037 R</b> B 60,0 cm                        1 Tür mit Glasausschnitt 1 R,                      2 Böden (nicht verstellbar)  <b>T 35,0 cm</b> </p> <p>seitlicher Glasausschnitt (beidseitig) Tiefe 10,5 cm bei Korpustiefe 35,0 cm</p> <p><b>Gegen Aufpreis:</b> Beleuchtung siehe Seiten 111-113. Spiegelrückwand siehe Seite 109.</p>	842,-	907,-	 <p> <b>75198</b> B 75,0 cm  <b>75045</b> B 90,0 cm                        2 Türen mit Glasausschnitt 1 R,                      2 Böden (nicht verstellbar)  <b>T 35,0 cm</b> </p> <p>seitlicher Glasausschnitt (beidseitig) Tiefe 25,0 cm bei Korpustiefe 35,0 cm</p> <p><b>Gegen Aufpreis:</b> Beleuchtung siehe Seiten 111-113. Spiegelrückwand siehe Seite 109.</p>	1213,- 1334,-	1311,- 1439,-

**Hängeelemente 3 R, Höhe 109,4 cm**

(Abdeckblätter bis 240,0 cm durchgehend)

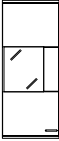
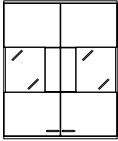
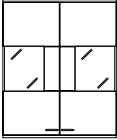
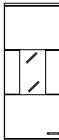
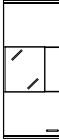
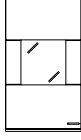
Best.-Nr. / Maße Beschreibung	PG 1	PG 2	Best.-Nr. / Maße Beschreibung	PG 1	PG 2
 <p><b>75046 L</b> B 45,0 cm <b>75047 R</b> B 45,0 cm <b>89477 L</b> B 52,5 cm <b>89478 R</b> B 52,5 cm <b>75048 L</b> B 60,0 cm <b>75049 R</b> B 60,0 cm</p> <p>1 Tür mit Glasausschnitt 1 R, 2 Böden (nicht verstellbar)</p> <p><b>T 35,0 cm</b></p> <p>Abb. L</p> <p>seitlicher Glasausschnitt (einseitig) Tiefe 10,5 cm bei Korpustiefe 35,0 cm</p> <p><b>Gegen Aufpreis:</b> Beleuchtung siehe Seiten 111-113. Spiegelrückwand siehe Seite 109.</p>	819,- 819,- 860,- 860,- 900,- 900,-	886,- 886,- 928,- 928,- 975,- 975,-	 <p><b>75055</b> B 90,0 cm</p> <p>2 Türen mit Glasausschnitt 1 R, 2 Böden (nicht verstellbar)</p> <p><b>T 35,0 cm</b></p> <p>seitlicher Glasausschnitt (beidseitig) Tiefe 25,0 cm bei Korpustiefe 35,0 cm</p> <p><b>Gegen Aufpreis:</b> Beleuchtung siehe Seiten 111-113. Spiegelrückwand siehe Seite 109.</p>	1393,-	1502,-
 <p><b>75054</b> B 90,0 cm</p> <p>2 Türen mit Glasausschnitt 1 R, 2 Böden (nicht verstellbar)</p> <p><b>T 35,0 cm</b></p> <p>seitlicher Glasausschnitt (beidseitig) Tiefe 10,5 cm bei Korpustiefe 35,0 cm</p> <p><b>Gegen Aufpreis:</b> Beleuchtung siehe Seiten 111-113. Spiegelrückwand siehe Seite 109.</p>	1355,-	1463,-	 <p><b>75028 L</b> B 45,0 cm <b>75029 R</b> B 45,0 cm</p> <p>1 Tür mit Glasausschnitt 1 R, 2 Böden (nicht verstellbar)</p> <p><b>T 35,0 cm</b></p> <p>Abb. L</p> <p><b>Gegen Aufpreis:</b> Beleuchtung siehe Seiten 111-113. Spiegelrückwand siehe Seite 109.</p>	758,- 758,-	821,- 821,-
 <p><b>75050 L</b> B 45,0 cm <b>75051 R</b> B 45,0 cm <b>89479 L</b> B 52,5 cm <b>89480 R</b> B 52,5 cm <b>75052 L</b> B 60,0 cm <b>75053 R</b> B 60,0 cm</p> <p>1 Tür mit Glasausschnitt 1 R, 2 Böden (nicht verstellbar)</p> <p><b>T 35,0 cm</b></p> <p>Abb. L</p> <p>seitlicher Glasausschnitt (einseitig) Tiefe 25,0 cm bei Korpustiefe 35,0 cm</p> <p><b>Gegen Aufpreis:</b> Beleuchtung siehe Seiten 111-113. Spiegelrückwand siehe Seite 109.</p>	838,- 838,- 876,- 876,- 915,- 915,-	903,- 903,- 946,- 946,- 989,- 989,-	 <p><b>89471 L</b> B 52,5 cm <b>89472 R</b> B 52,5 cm <b>75030 L</b> B 60,0 cm <b>75031 R</b> B 60,0 cm</p> <p>1 Tür mit Glasausschnitt 1 R, 2 Böden (nicht verstellbar)</p> <p><b>T 35,0 cm</b></p> <p>Abb. L</p> <p><b>Gegen Aufpreis:</b> Beleuchtung siehe Seiten 111-113. Spiegelrückwand siehe Seite 109.</p>	798,- 798,- 838,- 838,-	862,- 862,- 903,- 903,-





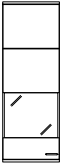
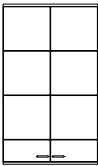
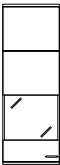
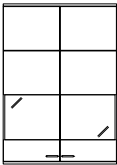
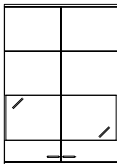
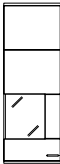





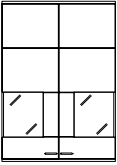

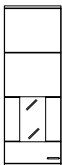
# Hängeelemente 3,5 R, Höhe 127,0 cm

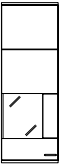
(Abdeckblätter bis 240,0 cm durchgehend)

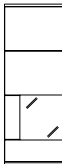
Best.-Nr. / Maße Beschreibung	PG 1	PG 2	Best.-Nr. / Maße Beschreibung	PG 1	PG 2
 <p><b>75199 L</b> B 37,5 cm <b>75200 R</b> B 37,5 cm <b>75056 L</b> B 45,0 cm <b>75057 R</b> B 45,0 cm <b>78375 L</b> B 52,5 cm <b>78376 R</b> B 52,5 cm <b>75058 L</b> B 60,0 cm <b>75059 R</b> B 60,0 cm</p> <p>1 Tür, 2 Einlegeböden <b>T 35,0 cm</b></p> <p>Abb. L</p>	695,- 695,- 733,- 733,- 772,- 772,- 812,- 812,-	751,- 751,- 791,- 791,- 834,- 834,- 875,- 875,-	 <p><b>75068 L</b> B 37,5 cm <b>75069 R</b> B 37,5 cm <b>75070 L</b> B 45,0 cm <b>75071 R</b> B 45,0 cm <b>89483 L</b> B 52,5 cm <b>89484 R</b> B 52,5 cm <b>75072 L</b> B 60,0 cm <b>75073 R</b> B 60,0 cm</p> <p>1 Tür mit Glasausschnitt 1 R, 2 Böden (nicht verstellbar), 1 Einlegeboden <b>T 35,0 cm</b></p> <p>Abb. L</p> <p>seitlicher Glasausschnitt (beidseitig) Tiefe 25,0 cm bei Korpustiefe 35,0 cm</p> <p><b>Gegen Aufpreis:</b> Beleuchtung siehe Seiten 111-113. Spiegelrückwand siehe Seite 109.</p>	889,- 889,- 938,- 938,- 990,- 990,- 1043,- 1043,-	959,- 959,- 1017,- 1017,- 1070,- 1070,- 1127,- 1127,-
 <p><b>75060</b> B 75,0 cm <b>75061</b> B 90,0 cm</p> <p>2 Türen, 2 Einlegeböden <b>T 35,0 cm</b></p> <p>Abb. L</p>	1036,- 1129,-	1122,- 1218,-	<p><b>Gegen Aufpreis:</b> Beleuchtung siehe Seiten 111-113. Spiegelrückwand siehe Seite 109.</p>		
 <p><b>75062 L</b> B 37,5 cm <b>75063 R</b> B 37,5 cm <b>75064 L</b> B 45,0 cm <b>75065 R</b> B 45,0 cm <b>89481 L</b> B 52,5 cm <b>89482 R</b> B 52,5 cm <b>75066 L</b> B 60,0 cm <b>75067 R</b> B 60,0 cm</p> <p>1 Tür mit Glasausschnitt 1 R, 2 Böden (nicht verstellbar), 1 Einlegeboden <b>T 35,0 cm</b></p> <p>Abb. L</p> <p>seitlicher Glasausschnitt (beidseitig) Tiefe 10,5 cm bei Korpustiefe 35,0 cm</p> <p><b>Gegen Aufpreis:</b> Beleuchtung siehe Seiten 111-113. Spiegelrückwand siehe Seite 109.</p>	872,- 872,- 921,- 921,- 970,- 970,- 1019,- 1019,-	940,- 940,- 994,- 994,- 1048,- 1048,- 1099,- 1099,-	 <p><b>75075</b> B 90,0 cm</p> <p>2 Türen mit Glasausschnitt 1 R, 2 Böden (nicht verstellbar), 1 Einlegeboden <b>T 35,0 cm</b></p> <p>Abb. L</p> <p>seitlicher Glasausschnitt (beidseitig) Tiefe 25,0 cm bei Korpustiefe 35,0 cm</p> <p><b>Gegen Aufpreis:</b> Beleuchtung siehe Seiten 111-113. Spiegelrückwand siehe Seite 109.</p>	1409,-	1519,-
 <p><b>75074</b> B 90,0 cm</p> <p>2 Türen mit Glasausschnitt 1 R, 2 Böden (nicht verstellbar), 1 Einlegeboden <b>T 35,0 cm</b></p> <p>Abb. L</p> <p>seitlicher Glasausschnitt (beidseitig) Tiefe 10,5 cm bei Korpustiefe 35,0 cm</p> <p><b>Gegen Aufpreis:</b> Beleuchtung siehe Seiten 111-113. Spiegelrückwand siehe Seite 109.</p>	1383,-	1491,-	 <p><b>75080 L</b> B 45,0 cm <b>75081 R</b> B 45,0 cm <b>89487 L</b> B 52,5 cm <b>89488 R</b> B 52,5 cm <b>75082 L</b> B 60,0 cm <b>75083 R</b> B 60,0 cm</p> <p>1 Tür mit Glasausschnitt 1 R, 2 Böden (nicht verstellbar), 1 Einlegeboden <b>T 35,0 cm</b></p> <p>Abb. L</p> <p>seitlicher Glasausschnitt (einseitig) Tiefe 10,5 cm bei Korpustiefe 35,0 cm</p> <p><b>Gegen Aufpreis:</b> Beleuchtung siehe Seiten 111-113. Spiegelrückwand siehe Seite 109.</p>	879,- 879,- 923,- 923,- 966,- 966,-	952,- 952,- 996,- 996,- 1043,- 1043,-

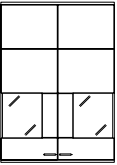

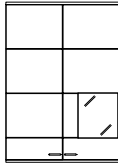
Hängeelemente 3,5 R, Höhe 127,0 cm

(Abdeckblätter bis 240,0 cm durchgehend)

Best.-Nr. / Maße Beschreibung	PG 1	PG 2	Best.-Nr. / Maße Beschreibung	PG 1	PG 2
 <p><b>75088</b> B 90,0 cm 2 Türen mit Glasausschnitt 1 R, 2 Böden (nicht verstellbar), 1 Einlegeboden <b>T 35,0 cm</b></p>  <p>seitlicher Glasausschnitt (beidseitig) Tiefe 10,5 cm bei Korpustiefe 35,0 cm</p> <p><b>Gegen Aufpreis:</b> Beleuchtung siehe Seiten 111-113. Spiegelrückwand siehe Seite 109.</p>	1428,-	1540,-	 <p><b>75076 L</b> B 45,0 cm <b>75077 R</b> B 45,0 cm 1 Tür mit Glasausschnitt 1 R, 2 Böden (nicht verstellbar), 1 Einlegeboden <b>T 35,0 cm</b></p>  <p>Abb. L</p> <p><b>Gegen Aufpreis:</b> Beleuchtung siehe Seiten 111-113. Spiegelrückwand siehe Seite 109.</p>	828,- 828,-	891,- 891,-
 <p><b>75084 L</b> B 45,0 cm <b>75085 R</b> B 45,0 cm <b>89489 L</b> B 52,5 cm <b>89490 R</b> B 52,5 cm <b>75086 L</b> B 60,0 cm <b>75087 R</b> B 60,0 cm 1 Tür mit Glasausschnitt 1 R, 2 Böden (nicht verstellbar), 1 Einlegeboden <b>T 35,0 cm</b></p>  <p>Abb. L</p> <p>seitlicher Glasausschnitt (einseitig) Tiefe 25,0 cm bei Korpustiefe 35,0 cm</p> <p><b>Gegen Aufpreis:</b> Beleuchtung siehe Seiten 111-113. Spiegelrückwand siehe Seite 109.</p>	896,- 896,- 938,- 938,- 980,-	966,- 966,- 1013,- 1013,- 1057,- 1057,-	 <p><b>89485 L</b> B 52,5 cm <b>89486 R</b> B 52,5 cm <b>75078 L</b> B 60,0 cm <b>75079 R</b> B 60,0 cm 1 Tür mit Glasausschnitt 1 R, 2 Böden (nicht verstellbar), 1 Einlegeboden <b>T 35,0 cm</b></p>  <p>Abb. L</p> <p><b>Gegen Aufpreis:</b> Beleuchtung siehe Seiten 111-113. Spiegelrückwand siehe Seite 109.</p>	864,- 864,- 900,- 900,-	933,- 933,- 975,- 975,-
 <p><b>75089</b> B 90,0 cm 2 Türen mit Glasausschnitt 1 R, 2 Böden (nicht verstellbar), 1 Einlegeboden <b>T 35,0 cm</b></p>  <p>seitlicher Glasausschnitt (beidseitig) Tiefe 25,0 cm bei Korpustiefe 35,0 cm</p> <p><b>Gegen Aufpreis:</b> Beleuchtung siehe Seiten 111-113. Spiegelrückwand siehe Seite 109.</p>	1456,-	1570,-	 <p><b>75090</b> B 90,0 (45/45) cm (Abb.) <b>75091</b> B 90,0 (45/45) cm (gespiegelt) <b>75092</b> B 105,0 (45/60) cm (Abb.) <b>75093</b> B 105,0 (60/45) cm (gespiegelt) 1 Tür, 2 Einlegeböden, 1 Tür mit Glasausschnitt 1 R, 2 Böden (nicht verstellbar), 1 Einlegeboden <b>T 35,0 cm</b></p>  <p>seitlicher Glasausschnitt (einseitig) Tiefe 10,5 cm bei Korpustiefe 35,0 cm</p> <p><b>Gegen Aufpreis:</b> Beleuchtung siehe Seiten 111-113. Spiegelrückwand siehe Seite 109.</p>	1535,- 1535,- 1617,- 1617,-	1654,- 1654,- 1740,- 1740,-



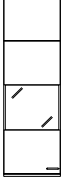

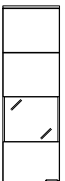
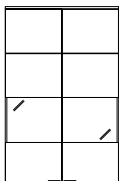
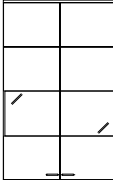
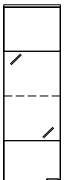





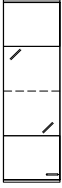

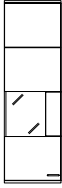
# Hängeelemente 4 R, Höhe 144,6 cm

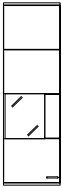
(Abdeckblätter bis 240,0 cm durchgehend)

Best.-Nr. / Maße Beschreibung	PG 1	PG 2	Best.-Nr. / Maße Beschreibung	PG 1	PG 2
 <p><b>75201 L</b> B 37,5 cm <b>75202 R</b> B 37,5 cm <b>75094 L</b> B 45,0 cm <b>75095 R</b> B 45,0 cm <b>78380 L</b> B 52,5 cm <b>78381 R</b> B 52,5 cm <b>75096 L</b> B 60,0 cm <b>75097 R</b> B 60,0 cm</p> <p>1 Tür, 3 Einlegeböden <b>T 35,0 cm</b></p> <p>Abb. L</p>	702,-	761,-	 <p><b>75205 L</b> B 37,5 cm <b>75206 R</b> B 37,5 cm <b>75132 L</b> B 45,0 cm <b>75133 R</b> B 45,0 cm <b>89493 L</b> B 52,5 cm <b>89494 R</b> B 52,5 cm <b>75134 L</b> B 60,0 cm <b>75135 R</b> B 60,0 cm</p> <p>1 Tür mit Glasausschnitt 1 R, 2 Böden (nicht verstellbar), 1 Einlegeboden <b>T 35,0 cm</b></p> <p>Abb. L</p> <p>seitlicher Glasausschnitt (beidseitig) Tiefe 25,0 cm bei Korpustiefe 35,0 cm</p>	928,-	1003,-
 <p><b>75098</b> B 75,0 cm <b>75099</b> B 90,0 cm</p> <p>2 Türen, 3 Einlegeböden <b>T 35,0 cm</b></p>	1092,-	1180,-	<p><b>Gegen Aufpreis:</b> Beleuchtung siehe Seiten 111-113. Spiegelrückwand siehe Seite 109.</p>	1194,-	1292,-
 <p><b>75203 L</b> B 37,5 cm <b>75204 R</b> B 37,5 cm <b>75128 L</b> B 45,0 cm <b>75129 R</b> B 45,0 cm <b>89491 L</b> B 52,5 cm <b>89492 R</b> B 52,5 cm <b>75130 L</b> B 60,0 cm <b>75131 R</b> B 60,0 cm</p> <p>1 Tür mit Glasausschnitt 1 R, 2 Böden (nicht verstellbar), 1 Einlegeboden <b>T 35,0 cm</b></p> <p>Abb. L</p> <p>seitlicher Glasausschnitt (beidseitig) Tiefe 10,5 cm bei Korpustiefe 35,0 cm</p>	905,-	980,-	 <p><b>75153</b> B 90,0 cm</p> <p>2 Türen mit Glasausschnitt 1 R, 2 Böden (nicht verstellbar), 1 Einlegeboden <b>T 35,0 cm</b></p> <p>Abb. L</p> <p>seitlicher Glasausschnitt (beidseitig) Tiefe 25,0 cm bei Korpustiefe 35,0 cm</p>	1444,-	1563,-
 <p><b>75152</b> B 90,0 cm</p> <p>2 Türen mit Glasausschnitt 1 R, 2 Böden (nicht verstellbar), 1 Einlegeboden <b>T 35,0 cm</b></p> <p>Abb. L</p> <p>seitlicher Glasausschnitt (beidseitig) Tiefe 10,5 cm bei Korpustiefe 35,0 cm</p>	1421,-	1533,-	 <p><b>75124 L</b> B 45,0 cm <b>75125 R</b> B 45,0 cm <b>89495 L</b> B 52,5 cm <b>89496 R</b> B 52,5 cm <b>75126 L</b> B 60,0 cm <b>75127 R</b> B 60,0 cm</p> <p>1 Tür mit Glasausschnitt 2 R, 2 Böden (nicht verstellbar), 1 Glaseinlegeboden <b>T 35,0 cm</b></p> <p>Abb. L</p> <p>seitlicher Glasausschnitt (beidseitig) Tiefe 10,5 cm bei Korpustiefe 35,0 cm</p>	1019,-	1099,-
<p><b>Gegen Aufpreis:</b> Beleuchtung siehe Seiten 111-113. Spiegelrückwand siehe Seite 109.</p>			<p><b>Gegen Aufpreis:</b> Beleuchtung siehe Seiten 111-113. Spiegelrückwand siehe Seite 109.</p>		

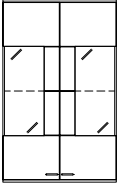





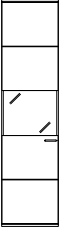

## Hängeelemente 4 R, Höhe 144,6 cm

(Abdeckblätter bis 240,0 cm durchgehend)

Best.-Nr. / Maße Beschreibung	PG 1	PG 2	Best.-Nr. / Maße Beschreibung	PG 1	PG 2
 <p><b>82614 L</b> B 45,0 cm <b>82615 R</b> B 45,0 cm <b>89497 L</b> B 52,5 cm <b>89498 R</b> B 52,5 cm <b>82616 L</b> B 60,0 cm <b>82617 R</b> B 60,0 cm</p> <p>1 Tür mit Glasausschnitt 2 R, 2 Böden (nicht verstellbar), 1 Glaseinlegeboden</p> <p><b>T 35,0 cm</b></p>  <p>Abb. L seitlicher Glasausschnitt (beidseitig) Tiefe 25,0 cm bei Korpustiefe 35,0 cm</p> <p><b>Gegen Aufpreis:</b> Beleuchtung siehe Seiten 111-113. Spiegelrückwand siehe Seite 109.</p>	1017,-	1096,- 1017,- 1096,- 1157,- 1071,- 1157,- 1124,- 1211,- 1124,- 1211,-	 <p><b>75136 L</b> B 45,0 cm <b>75137 R</b> B 45,0 cm <b>89499 L</b> B 52,5 cm <b>89500 R</b> B 52,5 cm <b>75138 L</b> B 60,0 cm <b>75139 R</b> B 60,0 cm</p> <p>1 Tür mit Glasausschnitt 1 R, 2 Böden (nicht verstellbar), 1 Einlegeboden</p> <p><b>T 35,0 cm</b></p>  <p>Abb. L seitlicher Glasausschnitt (einseitig) Tiefe 10,5 cm bei Korpustiefe 35,0 cm</p> <p><b>Gegen Aufpreis:</b> Beleuchtung siehe Seiten 111-113. Spiegelrückwand siehe Seite 109.</p>	928,- 1003,- 928,- 1003,- 970,- 1048,- 970,- 1048,- 1012,- 1094,- 1012,- 1094,-	
 <p><b>75140 L</b> B 45,0 cm <b>75141 R</b> B 45,0 cm <b>89501 L</b> B 52,5 cm <b>89502 R</b> B 52,5 cm <b>75142 L</b> B 60,0 cm <b>75143 R</b> B 60,0 cm</p> <p>1 Tür mit Glasausschnitt 1 R, 2 Böden (nicht verstellbar), 1 Einlegeboden</p> <p><b>T 35,0 cm</b></p>  <p>Abb. L seitlicher Glasausschnitt (einseitig) Tiefe 25,0 cm bei Korpustiefe 35,0 cm</p> <p><b>Gegen Aufpreis:</b> Beleuchtung siehe Seiten 111-113. Spiegelrückwand siehe Seite 109.</p>	947,- 1024,- 947,- 1024,- 986,- 1064,- 986,- 1064,- 1024,- 1106,- 1024,- 1106,-	 <p><b>75144 L</b> B 45,0 cm <b>75145 R</b> B 45,0 cm <b>89503 L</b> B 52,5 cm <b>89504 R</b> B 52,5 cm <b>75146 L</b> B 60,0 cm <b>75147 R</b> B 60,0 cm</p> <p>1 Tür mit Glasausschnitt 2 R, 2 Böden (nicht verstellbar), 1 Glaseinlegeboden</p> <p><b>T 35,0 cm</b></p>  <p>Abb. L seitlicher Glasausschnitt (einseitig) Tiefe 10,5 cm bei Korpustiefe 35,0 cm</p> <p><b>Gegen Aufpreis:</b> Beleuchtung siehe Seiten 111-113. Spiegelrückwand siehe Seite 109.</p>	952,- 1026,- 952,- 1026,- 995,- 1074,- 995,- 1074,- 1038,- 1122,- 1038,- 1122,-		
 <p><b>75154</b> B 90,0 cm</p> <p>2 Türen mit Glasausschnitt 2 R, 2 Böden (nicht verstellbar), 1 Glaseinlegeboden</p> <p><b>T 35,0 cm</b></p>  <p>seitlicher Glasausschnitt (beidseitig) Tiefe 10,5 cm bei Korpustiefe 35,0 cm</p> <p><b>Gegen Aufpreis:</b> Beleuchtung siehe Seiten 111-113. Spiegelrückwand siehe Seite 109.</p>	1505,-	1626,-	 <p><b>75148 L</b> B 45,0 cm <b>75149 R</b> B 45,0 cm <b>89505 L</b> B 52,5 cm <b>89506 R</b> B 52,5 cm <b>75150 L</b> B 60,0 cm <b>75151 R</b> B 60,0 cm</p> <p>1 Tür mit Glasausschnitt 2 R, 2 Böden (nicht verstellbar), 1 Glaseinlegeboden</p> <p><b>T 35,0 cm</b></p>  <p>Abb. L seitlicher Glasausschnitt (einseitig) Tiefe 25,0 cm bei Korpustiefe 35,0 cm</p> <p><b>Gegen Aufpreis:</b> Beleuchtung siehe Seiten 111-113. Spiegelrückwand siehe Seite 109.</p>	963,- 1040,- 963,- 1040,- 1008,- 1088,- 1008,- 1088,- 1052,- 1136,- 1052,- 1136,-	

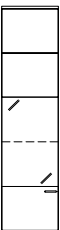

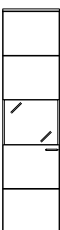
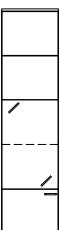

# Hängeelemente 5 R, H 179,8 cm

(Abdeckblätter bis 240,0 cm durchgehend)

Best.-Nr. / Maße Beschreibung	PG 1	PG 2	Best.-Nr. / Maße Beschreibung	PG 1	PG 2
 <p><b>82618 L</b> B 37,5 cm <b>82619 R</b> B 37,5 cm <b>82620 L</b> B 45,0 cm <b>82621 R</b> B 45,0 cm <b>83706 L</b> B 52,5 cm <b>83707 R</b> B 52,5 cm <b>82622 L</b> B 60,0 cm <b>82623 R</b> B 60,0 cm</p> <p>1 Tür, 4 Einlegeböden</p> <p><b>T 35,0 cm</b></p>	789,- 789,- 824,- 824,- 860,- 860,- 896,- 896,-	854,- 854,- 891,- 891,- 928,- 928,- 968,- 968,-	 <p><b>82640 L</b> B 37,5 cm <b>82641 R</b> B 37,5 cm <b>82642 L</b> B 45,0 cm <b>82643 R</b> B 45,0 cm <b>89509 L</b> B 52,5 cm <b>89510 R</b> B 52,5 cm <b>82644 L</b> B 60,0 cm <b>82645 R</b> B 60,0 cm</p> <p>1 Tür mit Glasausschnitt 1 R, 2 Böden (nicht verstellbar), 2 Einlegeböden</p> <p><b>T 35,0 cm</b></p>	1019,- 1019,- 1068,- 1068,- 1123,- 1123,- 1178,- 1178,-	1099,- 1099,- 1157,- 1157,- 1213,- 1213,- 1274,- 1274,-
 <p>Abb. L</p>			 <p>Abb. L</p> <p>seitlicher Glasausschnitt (beidseitig) Tiefe 25,0 cm bei Korpustiefe 35,0 cm</p> <p><b>Gegen Aufpreis:</b> Beleuchtung siehe Seiten 111-113. Spiegelrückwand siehe Seite 109.</p>		
 <p><b>82624</b> B 75,0 cm <b>82625</b> B 90,0 cm</p> <p>2 Türen, 4 Einlegeböden</p> <p><b>T 35,0 cm</b></p>	1246,- 1360,-	1351,- 1470,-	 <p><b>82626 L</b> B 45,0 cm <b>82627 R</b> B 45,0 cm <b>89511 L</b> B 52,5 cm <b>89512 R</b> B 52,5 cm <b>82628 L</b> B 60,0 cm <b>82629 R</b> B 60,0 cm</p> <p>1 Tür mit Glasausschnitt 2 R, 2 Böden (nicht verstellbar), 1 Einlegeboden, 1 Glaseinlegeboden</p> <p><b>T 35,0 cm</b></p>	1064,- 1064,- 1120,- 1120,- 1176,- 1176,-	1148,- 1148,- 1209,- 1209,- 1271,- 1271,-
 <p>Abb. L</p>			 <p>Abb. L</p> <p>seitlicher Glasausschnitt (beidseitig) Tiefe 10,5 cm bei Korpustiefe 35,0 cm</p> <p><b>Gegen Aufpreis:</b> Beleuchtung siehe Seiten 111-113. Spiegelrückwand siehe Seite 109.</p>		
 <p><b>82634 L</b> B 37,5 cm <b>82635 R</b> B 37,5 cm <b>82636 L</b> B 45,0 cm <b>82637 R</b> B 45,0 cm <b>89507 L</b> B 52,5 cm <b>89508 R</b> B 52,5 cm <b>82638 L</b> B 60,0 cm <b>82639 R</b> B 60,0 cm</p> <p>1 Tür mit Glasausschnitt 1 R, 2 Böden (nicht verstellbar), 2 Einlegeböden</p> <p><b>T 35,0 cm</b></p>	991,- 991,- 1040,- 1040,- 1096,- 1096,- 1152,- 1152,-	1068,- 1068,- 1127,- 1127,- 1184,- 1184,- 1241,- 1241,-	 <p><b>82630 L</b> B 45,0 cm <b>82631 R</b> B 45,0 cm <b>89513 L</b> B 52,5 cm <b>89514 R</b> B 52,5 cm <b>82632 L</b> B 60,0 cm <b>82633 R</b> B 60,0 cm</p> <p>1 Tür mit Glasausschnitt 2 R, 2 Böden (nicht verstellbar), 1 Einlegeboden, 1 Glaseinlegeboden</p> <p><b>T 35,0 cm</b></p>	1096,- 1096,- 1152,- 1152,- 1208,- 1208,-	1185,- 1185,- 1245,- 1245,- 1306,- 1306,-
 <p>Abb. L</p> <p>seitlicher Glasausschnitt (beidseitig) Tiefe 10,5 cm bei Korpustiefe 35,0 cm</p> <p><b>Gegen Aufpreis:</b> Beleuchtung siehe Seiten 111-113. Spiegelrückwand siehe Seite 109.</p>			 <p>Abb. L</p> <p>seitlicher Glasausschnitt (beidseitig) Tiefe 25,0 cm bei Korpustiefe 35,0 cm</p> <p><b>Gegen Aufpreis:</b> Beleuchtung siehe Seiten 111-113. Spiegelrückwand siehe Seite 109.</p>		

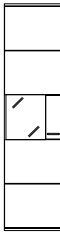
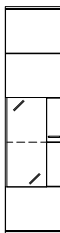
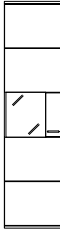
# Hängeelemente 5 R, H 179,8 cm

(Abdeckblätter bis 240,0 cm durchgehend)

Best.-Nr. / Maße Beschreibung	PG 1	PG 2	Best.-Nr. / Maße Beschreibung	PG 1	PG 2
 <p><b>82646 L</b> B 45,0 cm <b>82647 R</b> B 45,0 cm <b>89515 L</b> B 52,5 cm <b>89516 R</b> B 52,5 cm <b>82648 L</b> B 60,0 cm <b>82649 R</b> B 60,0 cm</p> <p>1 Tür mit Glasausschnitt 1 R, 2 Böden (nicht verstellbar), 2 Einlegeböden</p> <p><b>T 35,0 cm</b></p>	1005,- 1005,- 1049,- 1049,- 1092,- 1092,-	1085,- 1085,- 1133,- 1133,- 1178,- 1178,-	 <p><b>82658 L</b> B 45,0 cm <b>82659 R</b> B 45,0 cm <b>89521 L</b> B 52,5 cm <b>89522 R</b> B 52,5 cm <b>82660 L</b> B 60,0 cm <b>82661 R</b> B 60,0 cm</p> <p>1 Tür mit Glasausschnitt 2 R, 2 Böden (nicht verstellbar), 1 Einlegeboden, 1 Glaseinlegeboden</p> <p><b>T 35,0 cm</b></p>	1038,- 1038,- 1086,- 1086,- 1134,- 1134,-	1124,- 1124,- 1173,- 1173,- 1222,- 1222,-
<p>Abb. L</p> <p>seitlicher Glasausschnitt (einseitig) Tiefe 10,5 cm bei Korpustiefe 35,0 cm</p> <p><b>Gegen Aufpreis:</b> Beleuchtung siehe Seiten 111-113. Spiegelrückwand siehe Seite 109.</p>			<p>Abb. L</p> <p>seitlicher Glasausschnitt (einseitig) Tiefe 25,0 cm bei Korpustiefe 35,0 cm</p> <p><b>Gegen Aufpreis:</b> Beleuchtung siehe Seiten 111-113. Spiegelrückwand siehe Seite 109.</p>		
 <p><b>82650 L</b> B 45,0 cm <b>82651 R</b> B 45,0 cm <b>89517 L</b> B 52,5 cm <b>89518 R</b> B 52,5 cm <b>82652 L</b> B 60,0 cm <b>82653 R</b> B 60,0 cm</p> <p>1 Tür mit Glasausschnitt 1 R, 2 Böden (nicht verstellbar), 2 Einlegeböden</p> <p><b>T 35,0 cm</b></p>	1022,- 1022,- 1064,- 1064,- 1106,- 1106,-	1101,- 1101,- 1149,- 1149,- 1194,- 1194,-	 <p><b>82662 L</b> B 45,0 cm <b>82663 R</b> B 45,0 cm <b>89523 L</b> B 52,5 cm <b>89524 R</b> B 52,5 cm <b>82664 L</b> B 60,0 cm <b>82665 R</b> B 60,0 cm</p> <p>1 Tür mit Glasausschnitt 3 R, 2 Böden (nicht verstellbar), 2 Glaseinlegeböden</p> <p><b>T 35,0 cm</b></p>	1061,- 1061,- 1109,- 1109,- 1157,- 1157,-	1143,- 1143,- 1198,- 1198,- 1246,- 1246,-
<p>Abb. L</p> <p>seitlicher Glasausschnitt (einseitig) Tiefe 25,0 cm bei Korpustiefe 35,0 cm</p> <p><b>Gegen Aufpreis:</b> Beleuchtung siehe Seiten 111-113. Spiegelrückwand siehe Seite 109.</p>			<p>Abb. L</p> <p>seitlicher Glasausschnitt (einseitig) Tiefe 10,5 cm bei Korpustiefe 35,0 cm</p> <p><b>Gegen Aufpreis:</b> Beleuchtung siehe Seiten 111-113. Spiegelrückwand siehe Seite 109.</p>		
 <p><b>82654 L</b> B 45,0 cm <b>82655 R</b> B 45,0 cm <b>89519 L</b> B 52,5 cm <b>89520 R</b> B 52,5 cm <b>82656 L</b> B 60,0 cm <b>82657 R</b> B 60,0 cm</p> <p>1 Tür mit Glasausschnitt 2 R, 2 Böden (nicht verstellbar), 1 Einlegeboden, 1 Glaseinlegeboden</p> <p><b>T 35,0 cm</b></p>	1024,- 1024,- 1072,- 1072,- 1120,- 1120,-	1106,- 1106,- 1158,- 1158,- 1206,- 1206,-	 <p><b>82666 L</b> B 45,0 cm <b>82667 R</b> B 45,0 cm <b>89525 L</b> B 52,5 cm <b>89526 R</b> B 52,5 cm <b>82668 L</b> B 60,0 cm <b>82669 R</b> B 60,0 cm</p> <p>1 Tür mit Glasausschnitt 3 R, 2 Böden (nicht verstellbar), 2 Glaseinlegeböden</p> <p><b>T 35,0 cm</b></p>	1075,- 1075,- 1126,- 1126,- 1176,- 1176,-	1164,- 1164,- 1216,- 1216,- 1271,- 1271,-
<p>Abb. L</p> <p>seitlicher Glasausschnitt (einseitig) Tiefe 10,5 cm bei Korpustiefe 35,0 cm</p> <p><b>Gegen Aufpreis:</b> Beleuchtung siehe Seiten 111-113. Spiegelrückwand siehe Seite 109.</p>			<p>Abb. L</p> <p>seitlicher Glasausschnitt (einseitig) Tiefe 25,0 cm bei Korpustiefe 35,0 cm</p> <p><b>Gegen Aufpreis:</b> Beleuchtung siehe Seiten 111-113. Spiegelrückwand siehe Seite 109.</p>		

**Paneelsystem**

(Abdeckblätter bis 240,0 cm durchgehend)

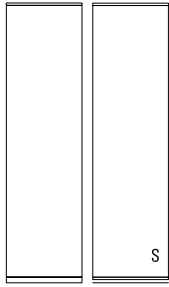
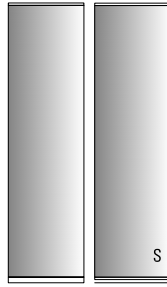
Best.-Nr. / Maße Beschreibung	PG 1	PG 2	Best.-Nr. / Maße Beschreibung	PG 1	PG 2
 <p>Paneel (feste Breiten) bis H 217,6 cm (6R)</p> <p><b>89839</b> B 45,0 cm 399,- <b>89840</b> B 60,0 cm 444,- <b>89841</b> B 75,0 cm 489,- <b>89842</b> B 90,0 cm 534,-</p> <p>bis H 235,2 cm (6,5R)</p> <p><b>89843</b> B 45,0 cm 442,- <b>89844</b> B 60,0 cm 493,- <b>89845</b> B 75,0 cm 544,- <b>89846</b> B 90,0 cm 597,-</p> <p>bis H 261,9 cm</p> <p><b>89847</b> B 45,0 cm 499,- <b>89848</b> B 60,0 cm 559,- <b>89849</b> B 75,0 cm 618,- <b>89850</b> B 90,0 cm 679,-</p> <p><b>T 4,2 cm</b> (preisgleich auch als Hänge-Paneele: 6 R, Höhe 215,0 cm möglich = Best.-Nr. mit <b>S</b> ergänzen (Empfohlen in Kombination mit Elementen auf Sockelgleitern)</p>			 <p>Spiegelpaneel (feste Breiten) bis H 217,6 cm (6R)</p> <p><b>14169</b> B 45,0 cm 512,- <b>14170</b> B 60,0 cm 577,- <b>14171</b> B 75,0 cm 642,- <b>14172</b> B 90,0 cm 706,-</p> <p>bis H 235,2 cm (6,5R)</p> <p><b>14173</b> B 45,0 cm 559,- <b>14174</b> B 60,0 cm 649,- <b>14175</b> B 75,0 cm 732,- <b>14176</b> B 90,0 cm 814,-</p> <p>bis H 261,9 cm</p> <p><b>14177</b> B 45,0 cm 622,- <b>14178</b> B 60,0 cm 726,- <b>14179</b> B 75,0 cm 821,- <b>14180</b> B 90,0 cm 917,-</p> <p><b>T 4,2 cm</b> (preisgleich auch als Hänge-Paneele: 6 R, Höhe 215,0 cm möglich = Best.-Nr. mit <b>S</b> ergänzen (Empfohlen in Kombination mit Elementen auf Sockelgleitern)</p>		

H min. 200,0 cm  
Variables Höhenmaß: max. Höhe 261,9 cm, Wunschmaß bitte angeben, bei Raummaßangabe berücksichtigen wir den benötigten Montageabstand von 2,0 cm.

**Zubehör Paneelsystem**

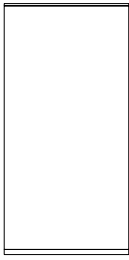
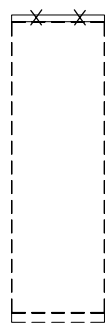
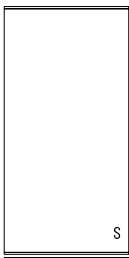
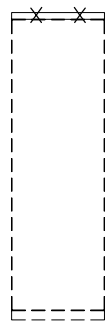
 <p>Individual-/Ausgleichspaneel bis H 217,6 cm (6R)</p> <p><b>89863</b> bis B 45,0 cm 458,- <b>89864</b> bis B 60,0 cm 509,- <b>89865</b> bis B 90,0 cm 614,- <b>89866</b> bis B 120,0 cm 720,- <b>89867</b> bis B 150,0 cm 821,- <b>89868</b> bis B 180,0 cm 927,- <b>89869</b> bis B 210,0 cm 1029,- <b>89870</b> bis B 240,0 cm 1134,- <b>89871</b> bis B 270,0 cm 1238,- <b>89872</b> bis B 290,0 cm 1342,-</p> <p>bis H 235,2 cm (6,5R)</p> <p><b>89873</b> bis B 45,0 cm 507,- <b>89874</b> bis B 60,0 cm 567,- <b>89875</b> bis B 90,0 cm 687,- <b>89876</b> bis B 120,0 cm 804,- <b>89877</b> bis B 150,0 cm 921,- <b>89878</b> bis B 180,0 cm 1039,- <b>89879</b> bis B 210,0 cm 1158,- <b>89880</b> bis B 240,0 cm 1275,- <b>89881</b> bis B 270,0 cm 1395,- <b>89882</b> bis B 290,0 cm 1512,-</p> <p>bis H 261,9 cm</p> <p><b>89883</b> bis B 45,0 cm 573,- <b>89884</b> bis B 60,0 cm 644,- <b>89885</b> bis B 90,0 cm 780,- <b>89886</b> bis B 120,0 cm 915,- <b>89887</b> bis B 150,0 cm 1054,- <b>89888</b> bis B 180,0 cm 1191,- <b>89889</b> bis B 210,0 cm 1326,- <b>89890</b> bis B 240,0 cm 1465,- <b>89891</b> bis B 270,0 cm 1602,- <b>89892</b> bis B 290,0 cm 1737,-</p> <p><b>T 4,2 cm</b> (preisgleich auch als Hänge-Paneele: 6 R, Höhe 215,0 cm möglich = Best.-Nr. mit <b>S</b> ergänzen (Empfohlen in Kombination mit Elementen auf Sockelgleitern)</p>			 <p>Paneel (feste Breiten) ohne Abschlussleisten Preisreduktion für Paneele ohne Abschlussleiste</p> <p><b>94700</b> B 45,0 cm -27,- <b>94701</b> B 60,0 cm -31,- <b>94702</b> B 75,0 cm -35,- <b>94703</b> B 90,0 cm -39,-</p>		
 <p>H min. 200,0 cm B min. 30,0 cm Paneele werden je nach Breite ggf. geteilt, max. 90,0 cm an einem Stück Individualpaneel: Gewünschte Paneelbreiten bitte angeben Ausgleichspaneel: Breite wird entsprechend des Nischenmaßes werkseitig berechnet Variables Höhenmaß: max. Höhe 261,9 cm, Wunschmaß bitte angeben, bei Raummaßangabe berücksichtigen wir den benötigten Montageabstand von 2,0 cm.</p>			 <p>Individual-/Ausgleichspaneel ohne Abschlussleisten Preisreduktion für Paneele ohne Abschlussleiste</p> <p><b>94704</b> bis B 45,0 cm -27,- <b>94705</b> bis B 60,0 cm -31,- <b>94706</b> bis B 90,0 cm -35,- <b>94707</b> bis B 120,0 cm -41,- <b>94708</b> bis B 150,0 cm -47,- <b>94709</b> bis B 180,0 cm -53,- <b>94710</b> bis B 210,0 cm -59,- <b>94711</b> bis B 240,0 cm -67,- <b>94712</b> bis B 270,0 cm -72,- <b>94713</b> bis B 290,0 cm -78,-</p>		

Zubehör Paneelsystem

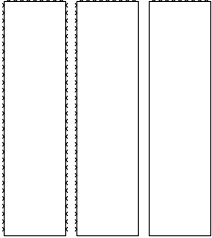
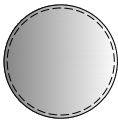
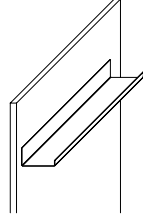
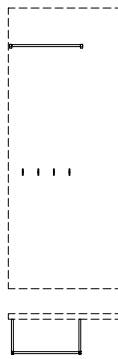
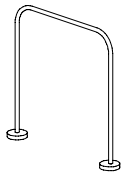
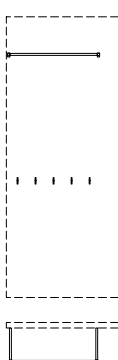
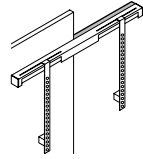
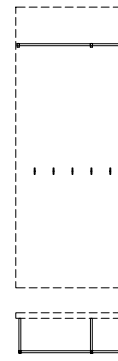
Best.-Nr. / Maße Beschreibung	PG 1	PG 2	Best.-Nr. / Maße Beschreibung	PG 1	PG 2
 <p>LED-Beleuchtung für Paneel inkl. Vorschaltgerät, Zuleitung und Fußschalter 7,2 Watt pro Meter</p> <p><b>94679</b> bis B 100,0 cm <b>94680</b> bis B 150,0 cm <b>94681</b> bis B 200,0 cm <b>94682</b> bis B 250,0 cm <b>94683</b> bis B 300,0 cm <b>94684</b> bis B 350,0 cm <b>94685</b> bis B 400,0 cm <b>94686</b> bis B 450,0 cm <b>94687</b> bis B 500,0 cm <b>94688</b> bis B 550,0 cm <b>94689</b> bis B 600,0 cm <b>94690</b> bis B 650,0 cm <b>94691</b> bis B 700,0 cm <b>94692</b> bis B 750,0 cm <b>94693</b> bis B 800,0 cm <b>94781</b> bis B 850,0 cm</p> <p>In Kombination mit der Beleuchtung entfällt die Abschlussleiste der Paneele. Die Gesamthöhe bleibt gleich. Die Leuchte wird mit einem Leuchtmittel der <b>Energieklasse F</b> geliefert.</p> <p>Weitere Informationen zum Leuchtmittel siehe Zusatzliste „Zubehör im Detail“.</p>			 <p>Spiegel rund (randlos)</p> <p><b>89894</b> Ø 75,0 cm <b>89895</b> Ø 90,0 cm <b>89896</b> Ø 105,0 cm</p> <p><b>T 2,5 cm</b></p> <p><b>Gegen Aufpreis:</b> <b>1 x 94369</b> LED-Bel. Ø 75,0 cm ~18 Watt <b>1 x 93829</b> LED-Bel. Ø 90,0 cm ~20 Watt <b>1 x 94368</b> LED-Bel. Ø 105,0 cm ~23 Watt</p> <p>inkl. Vorschaltgerät, Zuleitung und Fußschalter</p> <p>Die Positionierung des Spiegels wird werksseitig vorgenommen (Oberkante 200,0 cm). Kundenwünsche können berück- sichtigt werden, bitte genaue Position angeben.</p>		
 <p>Metallwandborde</p> <p><b>14929</b> B 30,0 cm <b>14930</b> B 45,0 cm <b>14931</b> B 60,0 cm <b>14932</b> B 75,0 cm <b>14933</b> B 90,0 cm <b>14934</b> B 105,0 cm <b>14935</b> B 120,0 cm <b>14936</b> B 135,0 cm <b>14937</b> B 150,0 cm</p> <p>H 8,8 (hinten) / 2,8 (vorne), Gesamttiefe 16,0, Nutztiefe 15,5 cm</p> <p>Preisgleich in allen lieferbaren Lackaus- führungen möglich.</p> <p>Die Positionierung des Metallwandbordes wird werksseitig vorgenommen Bitte genaue Position angeben.</p> <p>nicht möglich: – Beleuchtung – Sondermaße</p>			 <p>Garderobenbeschläge</p> <p><b>94694</b> B 60,0 cm</p> <p>1 Garderobenstange, 4 Haken</p> <p><b>T 27,5 cm</b></p> <p>Höhe Garderobenstange 193,7 cm Höhe Haken 95,1 cm</p> <p>Die Garderobenbeschläge können links- oder rechtsseitig auf einem Fix-, Individual- oder Ausgleichspaneel montiert werden. Die Bohrungen der Beschläge erfolgen werksseitig, bitte die gewünschte Position angeben.</p>		
 <p>Magnetischer Buchhalter</p> <p><b>94846</b> 2er Set</p> <p>Ausführung Schwarz matt Haltekraft 8,0 kg</p> <p>H 13,0, T 12,3, Ø Buchhalter 0,8, Ø Magnet 3,1 cm</p>			 <p>Garderobenbeschläge</p> <p><b>94695</b> B 75,0 cm</p> <p>1 Garderobenstange, 5 Haken</p> <p><b>T 27,5 cm</b></p> <p>Höhe Garderobenstange 193,7 cm Höhe Haken 95,1 cm</p> <p>Die Garderobenbeschläge können links- oder rechtsseitig auf einem Fix-, Individual- oder Ausgleichspaneel montiert werden. Die Bohrungen der Beschläge erfolgen werksseitig, bitte die gewünschte Position angeben.</p>		
 <p><b>94592</b> TV-Halterung (starr) inkl. Distanzmaterial</p> <p>TV-Gerät wird teilweise vor dem Paneel und der Wand montiert</p> <p>Belastbarkeit 35,0 kg VESA-Norm</p>			 <p>Garderobenbeschläge</p> <p><b>94696</b> B 120,0 cm</p> <p>1 Garderobenstange, 7 Haken</p> <p><b>T 27,5 cm</b></p> <p>Höhe Garderobenstange 193,7 cm Höhe Haken 95,1 cm</p> <p>Die Garderobenbeschläge können links- oder rechtsseitig auf einem Fix-, Individual- oder Ausgleichspaneel montiert werden. Die Bohrungen der Beschläge erfolgen werksseitig, bitte die gewünschte Position angeben.</p>		

**Glas-Wandbord mit Paneelrückwand**

(inkl. Wandbefestigung)

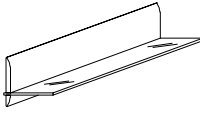
Best.-Nr. / Maße Beschreibung	PG 1	PG 2
 <b>27127</b> B 60,0 cm	168,-	180,-
<b>27128</b> B 75,0 cm	198,-	210,-
<b>27129</b> B 90,0 cm	226,-	240,-
<b>27130</b> B 105,0 cm	254,-	273,-
<b>27131</b> B 120,0 cm	280,-	301,-
<b>27132</b> B 135,0 cm	308,-	329,-
<b>27133</b> B 150,0 cm	331,-	359,-
<b>27134</b> B 165,0 cm	364,-	394,-
<b>27135</b> B 180,0 cm	390,-	425,-
<b>27136</b> B 195,0 cm	422,-	453,-
<b>27137</b> B 210,0 cm	443,-	476,-
<b>27138</b> B 225,0 cm	471,-	511,-
<b>27139</b> B 240,0 cm	499,-	541,-
H 21,0 cm, Gesamttiefe 22,0 cm, Bodentiefe 18,0 cm		

**Achtung**  
Einbau von Strahlern nicht möglich. Bitte nur nebenstehende Beleuchtung verwenden. Sondermaße nicht möglich.

**Metallwandborde**

Best.-Nr. / Maße Beschreibung	PG 1	PG 2
 <b>14920</b> B 30,0 cm	129,-	129,-
<b>14921</b> B 45,0 cm	145,-	145,-
<b>14922</b> B 60,0 cm	160,-	160,-
<b>14923</b> B 75,0 cm	176,-	176,-
<b>14924</b> B 90,0 cm	192,-	192,-
<b>14925</b> B 105,0 cm	221,-	221,-
<b>14926</b> B 120,0 cm	245,-	245,-
<b>14927</b> B 135,0 cm	270,-	270,-
<b>14928</b> B 150,0 cm	294,-	294,-
H 8,8 (hinten) / 2,8 (vorne), Gesamttiefe 16,0, Nutztiefe 15,5 cm		

Preisgleich in allen lieferbaren Lackausführungen möglich.  
nicht möglich:  
- Beleuchtung  
- Sondermaße

**Wandborde mit Paneelrückwand**

(inkl. Wandbefestigung)

Best.-Nr. / Maße Beschreibung	PG 1	PG 2
 <b>77641</b> B 60,0 cm	161,-	173,-
<b>77642</b> B 75,0 cm	170,-	184,-
<b>77643</b> B 90,0 cm	196,-	210,-
<b>77644</b> B 105,0 cm	224,-	238,-
<b>77645</b> B 120,0 cm	243,-	264,-
<b>77646</b> B 135,0 cm	268,-	292,-
<b>77647</b> B 150,0 cm	289,-	310,-
<b>77648</b> B 165,0 cm	310,-	336,-
<b>77649</b> B 180,0 cm	329,-	357,-
<b>77650</b> B 195,0 cm	355,-	380,-
<b>77651</b> B 210,0 cm	376,-	406,-
<b>77652</b> B 225,0 cm	399,-	432,-
<b>77653</b> B 240,0 cm	422,-	455,-
H 8,5, T 21,0, Nutztiefe 18,0 cm		

**Achtung**  
Einbau von Strahlern nicht möglich. Bitte nur nebenstehende Beleuchtung verwenden. Sondermaße nicht möglich.

**Wandmontageplatte für Metallwandborde**

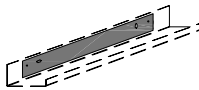
Best.-Nr. / Maße Beschreibung	PG 1	PG 2
 <b>94849</b> für B 30,0 cm	22,-	22,-
<b>94850</b> für B 45,0 cm	27,-	27,-
<b>94851</b> für B 60,0 cm	31,-	31,-
<b>94852</b> für B 75,0 cm	36,-	36,-
<b>94853</b> für B 90,0 cm	40,-	40,-
<b>94854</b> für B 105,0 cm	45,-	45,-
<b>94855</b> für B 120,0 cm	49,-	49,-
<b>94856</b> für B 135,0 cm	53,-	53,-
<b>94857</b> für B 150,0 cm	58,-	58,-
für die vereinfachte Wandmontage		
- Empfohlen bei Beton oder Mauerwerk - Das Metallwandbord kann nachträglich ausgerichtet werden		

**Beleuchtung**

Best.-Nr. / Maße Beschreibung	PG 1	PG 2
 <b>90051</b> B 60,0 cm ~6 Watt	133,-	133,-
<b>90052</b> B 75,0 cm ~7 Watt	145,-	145,-
<b>90053</b> B 90,0 cm ~9 Watt	163,-	163,-
<b>90054</b> B 105,0 cm ~10 Watt	175,-	175,-
<b>90055</b> B 120,0 cm ~12 Watt	196,-	196,-
<b>90056</b> B 135,0 cm ~13 Watt	208,-	208,-
<b>90057</b> B 150,0 cm ~15 Watt	229,-	229,-
<b>90058</b> B 165,0 cm ~16 Watt	240,-	240,-
<b>90059</b> B 180,0 cm ~17 Watt	259,-	259,-
<b>90060</b> B 195,0 cm ~19 Watt	273,-	273,-
<b>90061</b> B 210,0 cm ~20 Watt	292,-	292,-
<b>90062</b> B 225,0 cm ~22 Watt	306,-	306,-
<b>90063</b> B 240,0 cm ~23 Watt	322,-	322,-
Die Leuchte wird mit einem Leuchtmittel der <b>Energieklasse F</b> geliefert.		
Weitere Informationen zum Leuchtmittel siehe Zusatzliste „Zubehör im Detail“.		
LED-Wandbordbeleuchtung hinter der Paneelrückwand inkl. Vorschaltgerät, Zuleitung und Fußschalter		

**Magnetischer Buchhalter für Metallwandborde**

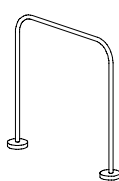
Best.-Nr. / Maße Beschreibung	PG 1	PG 2
 <b>94846</b> 2er Set	76,-	76,-
Ausführung Schwarz matt Haltekraft 8,0 kg H 13,0, T 12,3, Ø Buchhalter 0,8, Ø Magnet 3,1 cm		

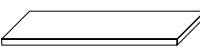

**Wandborde**

(inkl. Wandbefestigung)

Best.-Nr. / Maße Beschreibung	PG 1	PG 2
 <b>60979</b> B 75,0 cm	98,-	105,-
<b>60980</b> B 90,0 cm	119,-	124,-
<b>60982</b> B 105,0 cm	135,-	142,-
<b>60983</b> B 120,0 cm	152,-	161,-
<b>60984</b> B 135,0 cm	168,-	175,-
<b>90561</b> B 150,0 cm	184,-	198,-
<b>90562</b> B 180,0 cm	224,-	236,-
<b>60985</b> B min. 45,0 cm max. 240,0 cm (Preis pro angefangene 10,0 cm)	12,-	19,-
T 20,0 cm		
<b>Gegen Aufpreis:</b> LED-Strahler siehe Seite 111.		



**Hängespiegel eckig (mit Abschlussleisten)**  
2 R, Höhe 74,2 cm

**Hängespiegel eckig (randlos)**  
2,5 R, Höhe 88,0 cm

Best.-Nr. / Maße Beschreibung	PG 1	PG 2	Best.-Nr. / Maße Beschreibung	PG 1	PG 2
 <b>89527</b> B 52,5 cm	290,-	314,-	 <b>85445</b> B 52,5 cm	273,-	273,-
<b>61199</b> B 60,0 cm	315,-	329,-	<b>85371</b> B 60,0 cm	294,-	294,-
<b>61200</b> B 75,0 cm	364,-	376,-	<b>85372</b> B 75,0 cm	331,-	331,-
<b>61201</b> B 90,0 cm	406,-	427,-	<b>85373</b> B 90,0 cm	376,-	376,-
<b>61202</b> B 105,0 cm	453,-	467,-	<b>85374</b> B 105,0 cm	418,-	418,-
<b>61203</b> B 120,0 cm	495,-	518,-	<b>85375</b> B 120,0 cm	460,-	460,-
<b>61204</b> B 135,0 cm	541,-	562,-	<b>85376</b> B 135,0 cm	499,-	499,-
<b>61205</b> B 150,0 cm	586,-	607,-	<b>85377</b> B 150,0 cm	541,-	541,-
<b>61206</b> B 165,0 cm	628,-	651,-	<b>85378</b> B 165,0 cm	581,-	581,-
<b>61207</b> B 180,0 cm	672,-	700,-	<b>85379</b> B 180,0 cm	625,-	625,-
<b>61208</b> B 195,0 cm	719,-	744,-	<b>85380</b> B 195,0 cm	665,-	665,-
<b>61209</b> B 210,0 cm	761,-	791,-	<b>85381</b> B 210,0 cm	705,-	705,-
<b>61210</b> B 225,0 cm	802,-	835,-	<b>85382</b> B 225,0 cm	747,-	747,-
<b>61211</b> B 240,0 cm	847,-	879,-	<b>85383</b> B 240,0 cm	789,-	789,-
<b>T 4,4 cm</b>			<b>T 2,5 cm</b>		

**Hängespiegel eckig (mit Abschlussleisten)**  
2,5 R, Höhe 91,8 cm



**Beleuchtung Hängespiegel eckig (randlos)**  
2,5 R, Höhe 88,0 cm

Best.-Nr. / Maße Beschreibung	PG 1	PG 2	Best.-Nr. / Maße Beschreibung	PG 1	PG 2
 <b>89528</b> B 52,5 cm	320,-	345,-	 <b>94193</b> B 52,5 cm, ~19 Watt	226,-	226,-
<b>61212</b> B 60,0 cm	345,-	359,-	<b>94165</b> B 60,0 cm, ~20 Watt	231,-	231,-
<b>61213</b> B 75,0 cm	397,-	408,-	<b>94166</b> B 75,0 cm, ~22 Watt	243,-	243,-
<b>61214</b> B 90,0 cm	439,-	460,-	<b>94167</b> B 90,0 cm, ~24 Watt	259,-	259,-
<b>61215</b> B 105,0 cm	490,-	509,-	<b>94168</b> B 105,0 cm, ~27 Watt	271,-	271,-
<b>61216</b> B 120,0 cm	532,-	555,-	<b>94169</b> B 120,0 cm, ~29 Watt	287,-	287,-
<b>61217</b> B 135,0 cm	581,-	604,-	<b>94170</b> B 135,0 cm, ~31 Watt	299,-	299,-
<b>61218</b> B 150,0 cm	628,-	651,-	<b>94171</b> B 150,0 cm, ~33 Watt	313,-	313,-
<b>61219</b> B 165,0 cm	674,-	702,-	<b>94172</b> B 165,0 cm, ~35 Watt	327,-	327,-
<b>61220</b> B 180,0 cm	723,-	751,-	<b>94173</b> B 180,0 cm, ~37 Watt	341,-	341,-
<b>61221</b> B 195,0 cm	765,-	800,-	<b>94174</b> B 195,0 cm, ~40 Watt	355,-	355,-
<b>61222</b> B 210,0 cm	817,-	845,-	<b>94175</b> B 210,0 cm, ~42 Watt	369,-	369,-
<b>61223</b> B 225,0 cm	863,-	896,-	<b>94176</b> B 225,0 cm, ~44 Watt	380,-	380,-
<b>61224</b> B 240,0 cm	905,-	945,-	<b>94177</b> B 240,0 cm, ~46 Watt	397,-	397,-
<b>T 4,4 cm</b>			inkl. Vorschaltgerät, Zuleitung und Fußschalter		

Die Leuchte wird mit einem Leuchtmittel der **Energieklasse F** geliefert.  
Weitere Informationen zum Leuchtmittel siehe Zusatzliste „Zubehör im Detail“.

**Hängespiegel eckig (randlos)**  
2 R, Höhe 70,4 cm

**Hängespiegel rund (randlos)**

Best.-Nr. / Maße Beschreibung	PG 1	PG 2	Best.-Nr. / Maße Beschreibung	PG 1	PG 2
 <b>85444</b> B 52,5 cm	245,-	245,-	 <b>88030</b> Ø 75,0 cm	313,-	313,-
<b>85358</b> B 60,0 cm	266,-	266,-	<b>83280</b> Ø 90,0 cm	366,-	366,-
<b>85359</b> B 75,0 cm	306,-	306,-	<b>88029</b> Ø 105,0 cm	480,-	480,-
<b>85360</b> B 90,0 cm	343,-	343,-	<b>T 2,5 cm</b>		
<b>85361</b> B 105,0 cm	380,-	380,-	<b>Gegen Aufpreis:</b>		
<b>85362</b> B 120,0 cm	422,-	422,-	<b>1 x 94369</b> LED-Bel. Ø 75,0 cm ~18 Watt	162,-	162,-
<b>85363</b> B 135,0 cm	460,-	460,-	<b>1 x 93829</b> LED-Bel. Ø 90,0 cm ~20 Watt	175,-	175,-
<b>85364</b> B 150,0 cm	497,-	497,-	<b>1 x 94368</b> LED-Bel. Ø 105,0 cm ~23 Watt	213,-	213,-
<b>85365</b> B 165,0 cm	534,-	534,-	inkl. Vorschaltgerät, Zuleitung und Fußschalter		
<b>85366</b> B 180,0 cm	574,-	574,-			
<b>85367</b> B 195,0 cm	611,-	611,-			
<b>85368</b> B 210,0 cm	651,-	651,-			
<b>85369</b> B 225,0 cm	691,-	691,-			
<b>85370</b> B 240,0 cm	728,-	728,-			
<b>T 2,5 cm</b>					

Die Leuchte wird mit einem Leuchtmittel der **Energieklasse F** geliefert.  
Weitere Informationen zum Leuchtmittel siehe Zusatzliste „Zubehör im Detail“.

**Beleuchtung Hängespiegel eckig (randlos)**  
2 R, Höhe 70,4 cm

Best.-Nr. / Maße Beschreibung	PG 1	PG 2	Best.-Nr. / Maße Beschreibung	PG 1	PG 2
 <b>94192</b> B 52,5 cm, ~17 Watt	208,-	208,-			
<b>94152</b> B 60,0 cm, ~18 Watt	212,-	212,-			
<b>94153</b> B 75,0 cm, ~20 Watt	226,-	226,-			
<b>94154</b> B 90,0 cm, ~22 Watt	236,-	236,-			
<b>94155</b> B 105,0 cm, ~24 Watt	245,-	245,-			
<b>94156</b> B 120,0 cm, ~26 Watt	259,-	259,-			
<b>94157</b> B 135,0 cm, ~28 Watt	268,-	268,-			
<b>94158</b> B 150,0 cm, ~31 Watt	280,-	280,-			
<b>94159</b> B 165,0 cm, ~33 Watt	292,-	292,-			
<b>94160</b> B 180,0 cm, ~35 Watt	301,-	301,-			
<b>94161</b> B 195,0 cm, ~37 Watt	313,-	313,-			
<b>94162</b> B 210,0 cm, ~39 Watt	324,-	324,-			
<b>94163</b> B 225,0 cm, ~41 Watt	336,-	336,-			
<b>94164</b> B 240,0 cm, ~44 Watt	345,-	345,-			
inkl. Vorschaltgerät, Zuleitung und Fußschalter					

Die Leuchte wird mit einem Leuchtmittel der **Energieklasse F** geliefert.  
Weitere Informationen zum Leuchtmittel siehe Zusatzliste „Zubehör im Detail“.

## Funktionstische

### mit Rahmengerüst (Metall)

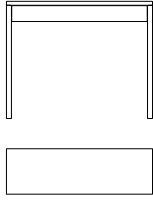
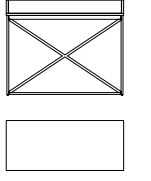
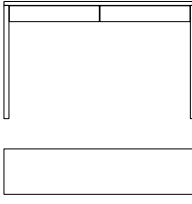
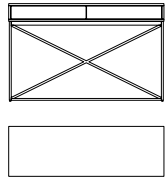
Best.-Nr. / Maße Beschreibung	PG 1	PG 2	Best.-Nr. / Maße Beschreibung	PG 1	PG 2
 <p><b>78605</b> 96,6 x 30,0 cm <b>78608</b> 96,6 x 39,6 cm <b>78611</b> 96,6 x 60,0 cm</p> <p>1 Schubkasten inkl. Soft-Close-Einzug H 77,5 cm Höhe unter Zarge 64,2 cm Höhe unter Traverse 59,2 cm</p> <p><b>Gegen Aufpreis:</b> <b>1 x 91330</b> Kabeldurchlass Metall (Nur möglich bei T 60,0 cm)</p>	830,- 915,- 1031,-	893,- 989,- 1117,-	 <p><b>83289</b> 93,2 x 39,6 cm <b>14941</b> 108,2 x 39,6 cm <b>83290</b> 93,2 x 60,0 cm <b>14942</b> 108,2 x 60,0 cm</p> <p>1 Schubkasten mit Push to open H 77,5 cm Höhe unter Zarge 63,5 cm Höhe unter Traverse 60,5 cm</p> <p><b>Gegen Aufpreis:</b> <b>1 x 91330</b> Kabeldurchlass Metall (Nur möglich bei T 60,0 cm) <b>1 x 94819</b> Aufpreis für Rahmen- gestell in allen lieferba- ren Lackausführungen</p>	1866,- 1977,- 1983,- 2102,-	2018,- 2135,- 2142,- 2270,-
 <p><b>78606</b> 126,6 x 30,0 cm <b>78607</b> 156,6 x 30,0 cm <b>78609</b> 126,6 x 39,6 cm <b>78610</b> 156,6 x 39,6 cm <b>78612</b> 126,6 x 60,0 cm <b>78613</b> 156,6 x 60,0 cm</p> <p>2 Schubkästen inkl. Soft-Close-Einzug H 77,5 cm Höhe unter Zarge 64,2 cm Höhe unter Traverse 59,2 cm</p> <p><b>Gegen Aufpreis:</b> <b>1 x 91330</b> Kabeldurchlass Metall (Nur möglich bei T 60,0 cm)</p>	1043,- 1148,- 1155,- 1267,- 1283,- 1402,-	1129,- 1241,- 1246,- 1362,- 1386,- 1509,-	 <p><b>83293</b> 123,2 x 39,6 cm <b>83294</b> 153,2 x 39,6 cm <b>83295</b> 123,2 x 60,0 cm <b>83296</b> 153,2 x 60,0 cm</p> <p>2 Schubkästen mit Push to open H 77,5 cm Höhe unter Zarge 63,5 cm Höhe unter Traverse 60,5 cm</p> <p><b>Gegen Aufpreis:</b> <b>1 x 91330</b> Kabeldurchlass Metall (Nur möglich bei T 60,0 cm) <b>1 x 94819</b> Aufpreis für Rahmen- gestell in allen lieferba- ren Lackausführungen</p>	2226,- 2389,- 2401,- 2575,-	2403,- 2582,- 2592,- 2783,-

### mit Rahmengerüst (Metall)

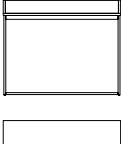
 <p><b>83271</b> 93,2 x 30,0 cm <b>14938</b> 108,2 x 30,0 cm <b>83272</b> 93,2 x 39,6 cm <b>14939</b> 108,2 x 39,6 cm <b>83273</b> 93,2 x 60,0 cm <b>14940</b> 108,2 x 60,0 cm</p> <p>1 Schubkasten mit Push to open H 77,5 cm Höhe unter Zarge 63,5 cm Höhe unter Traverse 60,5 cm</p> <p><b>Gegen Aufpreis:</b> <b>1 x 91330</b> Kabeldurchlass Metall (Nur möglich bei T 60,0 cm) <b>1 x 94818</b> Aufpreis für Rahmen- gestell in allen lieferba- ren Lackausführungen</p>	1304,- 1411,- 1353,- 1462,- 1701,- 1565,-	1409,- 1524,- 1458,- 1579,- 1836,- 1690,-	 <p><b>83293</b> 123,2 x 39,6 cm <b>83294</b> 153,2 x 39,6 cm <b>83295</b> 123,2 x 60,0 cm <b>83296</b> 153,2 x 60,0 cm</p> <p>2 Schubkästen mit Push to open H 77,5 cm Höhe unter Zarge 63,5 cm Höhe unter Traverse 60,5 cm</p> <p><b>Gegen Aufpreis:</b> <b>1 x 91330</b> Kabeldurchlass Metall (Nur möglich bei T 60,0 cm) <b>1 x 94819</b> Aufpreis für Rahmen- gestell in allen lieferba- ren Lackausführungen</p>	49,- 49,- 115,- 115,-	49,- 49,- 138,- 138,-
--	--	--	--	--------------------------------	--------------------------------

### Säulen-Couchtisch

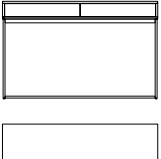
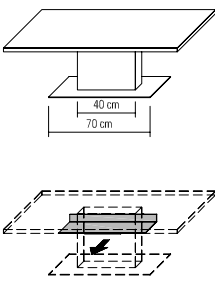
 <p><b>83274</b> 123,2 x 30,0 cm <b>83275</b> 153,2 x 30,0 cm <b>83276</b> 123,2 x 39,6 cm <b>83277</b> 153,2 x 39,6 cm <b>83278</b> 123,2 x 60,0 cm <b>83279</b> 153,2 x 60,0 cm</p> <p>2 Schubkästen mit Push to open H 77,5 cm Höhe unter Zarge 63,5 cm Höhe unter Traverse 60,5 cm</p> <p><b>Gegen Aufpreis:</b> <b>1 x 91330</b> Kabeldurchlass Metall (Nur möglich bei T 60,0 cm) <b>1 x 94818</b> Aufpreis für Rahmen- gestell in allen lieferba- ren Lackausführungen</p>	1570,- 1694,- 1640,- 1778,- 1820,- 1950,-	1698,- 1829,- 1771,- 1922,- 1964,- 2107,-	 <p><b>92412</b> 120,0 x 75,0 cm <b>92413</b> 100,0 x 65,0 cm <b>92414</b> 95,0 x 95,0 cm <b>92415</b> 75,0 x 75,0 cm</p> <p>Säulentisch mit fester Platte H 41,0 cm H 45,0 cm bis max. 63,3 cm (mit Hubmechanik) H 47,5 cm bis max. 65,8 cm (mit Adapterplatte + Hubme- chanik)</p> <p><b>Gegen Aufpreis:</b> <b>1 x 91153</b> Tischablage 60,0 x 22,0 cm <b>1 x 92361</b> Hubmechanik Verstellbarkeit: 0 - 18,3 cm <b>1 x 94195</b> Adapterplatte 2,5 cm nur in Verbindung mit Hubmechanik möglich.</p> <p>Tischablage in Verbindung mit Hubmechanik und Adapterplatte nicht möglich</p> <p>Säule und Tischplatte können in unterschiedlichen Ausführungen gefertigt werden. Bei Bestellung bitte angeben (ohne Aufpreis).</p> <p>Bodenplatte Chrom glänzend (Standard) <b>oder</b> Bodenplatte edelstahlfarbig (ohne Aufpreis) <b>oder</b> Bodenplatte anthrazit (ohne Aufpreis)</p>	49,- 49,- 115,- 115,-	231,- 376,- 49,- 49,-
---	--	--	--	--------------------------------	--------------------------------

### Sonderanfertigung für Couchtische (Säulentisch)

Höhenänderung nicht möglich.  
Längen- und Breitenkürzung auf Anfrage.

# KANTO

## Couchtisch mit runder Platte, Höhe 40,0 cm

Best.-Nr. / Maße Beschreibung	PG 1	PG 2
 <p><b>94581</b> Ø 45,0 cm <b>94582</b> Ø 60,0 cm <b>94583</b> Ø 75,0 cm <b>94584</b> Ø 90,0 cm</p> <p><b>mit runder Holzplatte</b></p> <p>Bei Bestellung bitte angeben: Gestell Edelstahlfarbig, Schwarz matt, Weiß matt oder Wollweiß matt (ohne Aufpreis) Gestell in allen lieferbaren Lackausführungen (gegen Aufpreis)</p> <p><b>Gegen Aufpreis:</b> <b>1 x 94815</b> Aufpreis für Gestell in allen lieferbaren Lackausführungen</p>	628,- 694,- 777,- 868,-	659,- 729,- 815,- 912,-
	94,-	94,-

## Couchtisch mit runder Platte, Höhe 48,0 cm

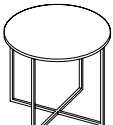
Best.-Nr. / Maße Beschreibung	PG 1	PG 2
 <p><b>94585</b> Ø 45,0 cm <b>94586</b> Ø 60,0 cm <b>94587</b> Ø 75,0 cm</p> <p><b>mit runder Holzplatte</b></p> <p>Bei Bestellung bitte angeben: Gestell Edelstahlfarbig, Schwarz matt, Weiß matt oder Wollweiß matt (ohne Aufpreis) Gestell in allen lieferbaren Lackausführungen (gegen Aufpreis)</p> <p><b>Gegen Aufpreis:</b> <b>1 x 94815</b> Aufpreis für Gestell in allen lieferbaren Lackausführungen</p>	645,- 706,- 798,-	678,- 741,- 838,-
	94,-	94,-

## Couchtisch mit runder Platte, Höhe 56,0 cm

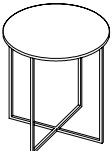
 <p><b>94588</b> Ø 45,0 cm <b>94589</b> Ø 60,0 cm</p> <p><b>mit runder Holzplatte</b></p> <p>Bei Bestellung bitte angeben: Gestell Edelstahlfarbig, Schwarz matt, Weiß matt oder Wollweiß matt (ohne Aufpreis) Gestell in allen lieferbaren Lackausführungen (gegen Aufpreis)</p> <p><b>Gegen Aufpreis:</b> <b>1 x 94815</b> Aufpreis für Gestell in allen lieferbaren Lackausführungen</p>	661,- 720,-	694,- 756,-
	94,-	94,-

### Sonderanfertigung für Couchtische (mit runder Platte)

Längen-/ Breiten- und Höhenänderung nicht möglich.

## Couchtische mit U-Wange, Höhe 45,0 cm

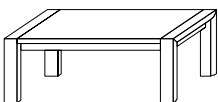
 <p><b>8326</b> 73,0 x 73,0 cm <b>8328</b> 93,0 x 93,0 cm <b>90669</b> 98,0 x 63,0 cm <b>8327</b> 118,0 x 73,0 cm</p> <p><b>mit Holzplatte</b></p> <p><b>Gegen Aufpreis:</b> <b>8277</b> Holzablage für 73,0 x 73,0 cm <b>8184</b> Holzablage für 93,0 x 93,0 cm <b>90672</b> Holzablage für 98,0 x 63,0 cm <b>8276</b> Holzablage für 118,0 x 73,0 cm <b>92364</b> Schubkasten (nicht möglich bei 73,0 x 73,0 cm) <b>90289</b> 2 Füße mit Rollen</p> <p>Lichte Höhe über der Ablage 13,4 cm.</p>	926,- 1066,- 989,- 1045,-	966,- 1110,- 1026,- 1092,-
	147,- 224,- 177,- 212,- 226,- 77,-	156,- 229,- 184,- 226,- 240,- 77,-

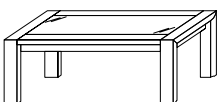
 <p><b>8329</b> 73,0 x 73,0 cm <b>8397</b> 93,0 x 93,0 cm <b>90670</b> 98,0 x 63,0 cm <b>8396</b> 118,0 x 73,0 cm</p> <p><b>mit Klarglasplatte</b></p> <p><b>8992</b> 73,0 x 73,0 cm <b>8999</b> 93,0 x 93,0 cm <b>90671</b> 98,0 x 63,0 cm <b>8994</b> 118,0 x 73,0 cm</p> <p><b>mit satiniertes Glasplatte</b></p> <p><b>Gegen Aufpreis:</b> <b>8277</b> Holzablage für 73,0 x 73,0 cm <b>8184</b> Holzablage für 93,0 x 93,0 cm <b>90672</b> Holzablage für 98,0 x 63,0 cm <b>8276</b> Holzablage für 118,0 x 73,0 cm <b>90289</b> 2 Füße mit Rollen</p> <p>Lichte Höhe über der Ablage 13,4 cm.</p>	907,- 1040,- 966,- 1019,-	945,- 1082,- 1003,- 1057,-
	980,- 1122,- 1038,- 1096,-	1019,- 1164,- 1075,- 1138,-

### Sonderanfertigung für Couchtische (U-Wange)

Höhenänderung: bis max. 55,0 cm

Längen- und Breitenkürzung auf Anfrage (bei Couchtischen mit Glasplatte nicht möglich).

**96102** +30% +30%

## Couchtische mit Kufen, Höhe 39,6 cm

## Couchtisch LINE, Höhe 40,0 cm

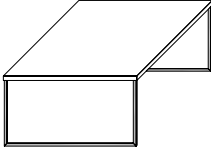
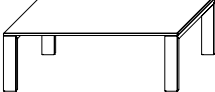
Best.-Nr. / Maße Beschreibung	PG 1	PG 2	Best.-Nr. / Maße Beschreibung	PG 1	PG 2
 <p><b>77659</b> 75,0 x 75,0 cm  <b>77660</b> 95,0 x 95,0 cm  <b>77661</b> 100,0 x 65,0 cm  <b>79364</b> 120,0 x 75,0 cm</p> <p><b>mit Holzplatte</b>            Kufen Edelstahlfarbig (Standard)            Kufen Schwarz matt (auf Wunsch)            Kufen Weiß matt (auf Wunsch)            Kufen Wollweiß matt (auf Wunsch)            Kufen in allen lieferbaren Lackausführungen (auf Wunsch)</p> <p><b>Gegen Aufpreis:</b>  <b>1 x 94816</b> Aufpreis für Kufen in allen lieferbaren Lackausführungen</p>	609,-	658,-	 <p><b>93815</b> 75,0 x 75,0 cm  <b>93816</b> 95,0 x 95,0 cm  <b>93817</b> 100,0 x 65,0 cm  <b>93818</b> 120,0 x 75,0 cm</p> <p><b>mit Holzplatte</b>            Untergestell und Tischplatte können in unterschiedlichen Ausführungen gefertigt werden. Bei Bestellung bitte angeben (ohne Aufpreis)</p> <p><b>Gegen Aufpreis:</b>  <b>90289</b> 2 Füße mit Rollen</p>	805,-	868,-
	721,-	779,-		928,-	1003,-
	630,-	680,-		851,-	921,-
	695,-	751,-		907,-	980,-
	76,-	76,-		77,-	77,-



### Sonderanfertigung für Couchtische (mit Kufen)

Längen-/ Breiten- und Höhenänderung nicht möglich.

### Sonderanfertigung für Couchtische (LINE)

Höhenänderung: bis max. 55,0 cm. **96102** +30% +30%  
 Längenkürzung nicht möglich, Breitenkürzung auf Anfrage.

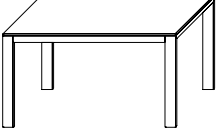
## Esstisch LINE, Höhe 75,0 cm

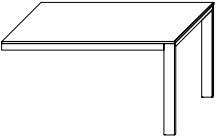
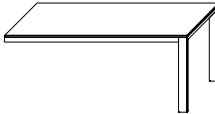
 <p><b>94184</b> 140,0 x 90,0 cm  <b>94185</b> 160,0 x 90,0 cm</p> <p><b>mit Wandauflage</b>  <b>94186</b> 140,0 x 90,0 cm  <b>94187</b> 160,0 x 90,0 cm</p> <p>Höhe unter Zarge            68,0 cm (Länge)            66,0 cm (Breite)</p>	1528,-	1649,-	 <p><b>94188</b> 180,0 x 90,0 cm  <b>94189</b> 200,0 x 90,0 cm</p> <p><b>mit Wandauflage</b>  <b>94190</b> 180,0 x 90,0 cm  <b>94191</b> 200,0 x 90,0 cm</p> <p>Höhe unter Zarge            68,0 cm (Länge)            66,0 cm (Breite)</p>	1701,-	1836,-
	1612,-	1740,-		1787,-	1929,-
	1528,-	1649,-		1701,-	1836,-
 <p><b>93820</b> 140,0 x 95,0 cm  <b>93821</b> 160,0 x 95,0 cm</p> <p><b>mit Auszugsfunktion</b>  <b>93824</b> 140,0 x 95,0 cm Auszug inkl. 1 Klapp-einlage B 60,0 cm  <b>93825</b> 160,0 x 95,0 cm Auszug inkl. 1 Klapp-einlage B 80,0 cm</p> <p>Höhe unter Zarge            68,0 cm (Länge)            66,0 cm (Breite)</p>	1554,-	1675,-	 <p><b>93822</b> 180,0 x 95,0 cm  <b>93823</b> 200,0 x 95,0 cm</p> <p><b>mit Auszugsfunktion</b>  <b>93826</b> 180,0 x 95,0 cm Auszug inkl. 1 Klapp-einlage B 100,0 cm  <b>93827</b> 200,0 x 95,0 cm Auszug inkl. 1 Klapp-einlage B 100,0 cm</p> <p>Höhe unter Zarge            68,0 cm (Länge)            66,0 cm (Breite)</p>	1733,-	1869,-
	1642,-	1773,-		1822,-	1967,-
	2601,-	2809,-		2965,-	3201,-
2767,-	2991,-	3072,-	3322,-		

### Sonderanfertigung für Esstische (LINE)

Längen- und Breitenkürzung nicht möglich.  
 Breite 80,0 cm preisgleich möglich (ohne Auszugsfunktion).

## Esstische mit U-Wange, Höhe 75,0 cm

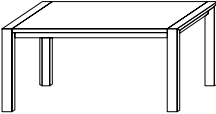
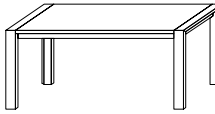
 <p><b>90354</b> 148,0 x 95,0 cm  <b>90355</b> 158,0 x 95,0 cm</p> <p>feste Platte            Höhe unter Zarge 64,2 cm</p> <p><b>Gegen Aufpreis:</b>  <b>8322</b> Auszugsfunktion inkl. 1 Klapp-einlage B 50,0 cm (max. 1 Klapp-einlage möglich)</p>	1743,-	1834,-	 <p><b>8983</b> 168,0 x 95,0 cm  <b>90357</b> 178,0 x 95,0 cm  <b>90358</b> 188,0 x 95,0 cm  <b>8982</b> 198,0 x 95,0 cm  <b>90360</b> 208,0 x 95,0 cm</p> <p>feste Platte            Höhe unter Zarge 64,2 cm</p> <p><b>Gegen Aufpreis:</b>  <b>8322</b> Auszugsfunktion inkl. 1 Klapp-einlage B 50,0 cm  <b>8323</b> weitere Klapp-einlage B 50,0 cm (max. 2 Klapp-einlagen möglich)</p>	1794,-	1864,-
	1768,-	1859,-		1810,-	1906,-
812,-	845,-	812,-	845,-		
		245,-	257,-		

### Sonderanfertigung für Esstische (U-Wange)

Längenkürzung: bis min. 95,0 cm - in Verbindung mit Auszugsfunktion nicht möglich **96102** +30% +30%  
 Breitenkürzung: bis min. 75,0 cm - in Verbindung mit Auszugsfunktion nicht möglich **96102** +30% +30%

## Säulen-Esstische, Höhe 78,0 cm

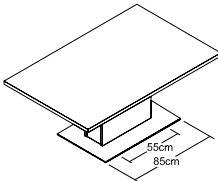
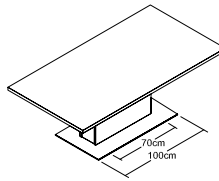
Best.-Nr. / Maße Beschreibung	PG 1	PG 2	Best.-Nr. / Maße Beschreibung	PG 1	PG 2
 <p><b>90748</b> 140,0 x 95,0 cm <b>90749</b> 150,0 x 95,0 cm <b>90750</b> 160,0 x 95,0 cm</p> <p>Säulentisch mit fester Platte Höhe unter Zarge 67,2 cm Bodenplatte Chrom glänzend (Standard) <b>oder</b> Bodenplatte edelstahlfarbig (ohne Aufpreis) <b>oder</b> Bodenplatte anthrazit (ohne Aufpreis)</p> <p><b>Gegen Aufpreis:</b> <b>Synchronauszug</b> <b>90754</b> Auszugsfunktion inkl. 1 Klappeneinlage B 50,0 cm <b>90755</b> weitere Klappeneinlage B 50,0 cm (max. 2 Klappeneinlagen möglich) <b>Kopfauszug</b> <b>90649</b> Auszugsfunktion inkl. 1 Klappeneinlage B 50,0 cm</p> <p>An einer oder beiden Stirnseiten einsetzbar, ggf. 1x oder 2x 90649 bestellen (außer Tisch 140,0 cm, hier nur einseitig möglich)</p>	2097,- 2132,- 2165,-	2205,- 2235,- 2263,-	 <p><b>90751</b> 170,0 x 95,0 cm <b>90752</b> 180,0 x 95,0 cm <b>90753</b> 190,0 x 95,0 cm <b>93196</b> 200,0 x 95,0 cm</p> <p>Säulentisch mit fester Platte Höhe unter Zarge 67,2 cm Bodenplatte Chrom glänzend (Standard) <b>oder</b> Bodenplatte edelstahlfarbig (ohne Aufpreis) <b>oder</b> Bodenplatte anthrazit (ohne Aufpreis)</p> <p><b>Gegen Aufpreis:</b> <b>Synchronauszug</b> <b>90817</b> Auszugsfunktion inkl. 1 Klappeneinlage B 50,0 cm <b>90755</b> weitere Klappeneinlage B 50,0 cm (max. 2 Klappeneinlagen möglich) <b>Kopfauszug</b> <b>90650</b> Auszugsfunktion inkl. 1 Klappeneinlage B 50,0 cm</p> <p>An einer oder beiden Stirnseiten einsetzbar, ggf. 1x oder 2x 90650 bestellen</p>	2195,- 2230,- 2258,- 2293,-	2307,- 2342,- 2375,- 2475,-
	1540,- 315,-  1068,-	1619,- 331,-  1127,-		1540,- 315,-  1068,-	1619,- 331,-  1127,-

### Sonderanfertigung für Esstische (Säulentisch)

Längenkürzung: bis min. 120,0 cm - in Verbindung mit Auszugsfunktion nicht möglich  
Breitenkürzung: bis min. 85,0 cm - in Verbindung mit Auszugsfunktion nicht möglich

**96102** +30% +30%  
**96102** +30% +30%

## Esstische mit runder Platte, Höhe 75,0 cm

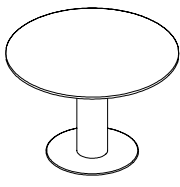
 <p><b>94569</b> Ø 100,0 cm <b>94570</b> Ø 112,5 cm <b>94571</b> Ø 125,0 cm</p> <p><b>mit Auszugsfunktion</b> <b>94572</b> Ø 100,0 cm Auszug inkl. 1 Klappeneinlage B 40,0 cm <b>94573</b> Ø 112,5 cm Auszug inkl. 1 Klappeneinlage B 50,0 cm <b>94574</b> Ø 125,0 cm Auszug inkl. 1 Klappeneinlage B 60,0 cm</p> <p>Höhe unter Zarge 65,3 cm Gestell Schwarz matt, Gestell Weiß matt <b>oder</b> Gestell Wollweiß matt</p>	1215,- 1285,- 1363,-	1275,- 1349,- 1431,-	 <p><b>94575</b> Ø 100,0 cm <b>94576</b> Ø 112,5 cm <b>94577</b> Ø 125,0 cm</p> <p><b>mit Auszugsfunktion</b> <b>94578</b> Ø 100 cm Auszug inkl. 1 Klappeneinlage B 40,0 cm <b>94579</b> Ø 112,5 cm Auszug inkl. 1 Klappeneinlage B 50,0 cm <b>94580</b> Ø 125 cm Auszug inkl. 1 Klappeneinlage B 60,0 cm</p> <p>Höhe unter Zarge 65,3 cm Säule und Tischplatte können in unterschiedlichen Ausführungen gefertigt werden. Bei Bestellung bitte angeben (ohne Aufpreis). Bodenplatte Schwarz matt <b>oder</b> Bodenplatte edelstahlfarbig.</p>	1440,- 1545,- 1623,-	1512,- 1622,- 1705,-
	1999,- 2157,- 2328,-	2099,- 2265,- 2444,-		2224,- 2414,- 2586,-	2335,- 2534,- 2715,-

### Sonderanfertigung für Esstische (mit runder Platte)

Längen-/ Breiten- und Höhenänderung nicht möglich.

**Arbeitsplatz**

**Schreibtische mit Holzwanen**





**Schreibtische mit Rahmengerstell**

Best.-Nr. / Maße Beschreibung		PG 1	PG 2	Best.-Nr. / Maße Beschreibung		PG 1	PG 2
	<b>91518</b> 120,0 x 80,0 cm <b>91520</b> 160,0 x 80,0 cm <b>91521</b> 180,0 x 80,0 cm <b>91522</b> 200,0 x 80,0 cm	1152,- 1288,- 1355,- 1421,-	1208,- 1353,- 1423,- 1488,-		<b>91426</b> 120,0 x 80,0 cm <b>91428</b> 160,0 x 80,0 cm * <b>91429</b> 180,0 x 80,0 cm * <b>91430</b> 200,0 x 80,0 cm *	1360,- 1498,- 1568,- 1633,-	1472,- 1600,- 1694,- 1768,-
	Einzelschreibtisch mit Rückwand und Kabelbodenführung L/R H 75,0 cm <b>Gegen Aufpreis:</b> <b>1 x 91322</b> Linoleum-Einlage <b>1 x 91326</b> Materialauszug <b>1 x 91330</b> Kabeldurchlass Metall Kabelwanne siehe rechts	359,- 240,- 49,-	359,- 254,- 49,-		Einzelschreibtisch mit Traverse und zwei langen Seitenteilen H 75,0 cm <b>Gegen Aufpreis:</b> <b>1 x 91322</b> Linoleum-Einlage <b>1 x 91326</b> Materialauszug <b>1 x 91330</b> Kabeldurchlass Metall Kabelwanne siehe rechts Sichtschutzblende siehe rechts	359,- 240,- 49,-	359,- 254,- 49,-
	<b>91554</b> 120,0 x 80,0 cm <b>91556</b> 160,0 x 80,0 cm <b>91557</b> 180,0 x 80,0 cm <b>91558</b> 200,0 x 80,0 cm	1045,- 1180,- 1246,- 1316,-	1099,- 1239,- 1311,- 1383,-		<b>91482</b> 120,0 x 80,0 cm <b>91484</b> 160,0 x 80,0 cm <b>91485</b> 180,0 x 80,0 cm <b>91486</b> 200,0 x 80,0 cm	1250,- 1383,- 1446,- 1512,-	1351,- 1491,- 1563,- 1635,-
	Verkettungstisch mit Rückwand und Kabelbodenführung L/R Eine lange Wange links und eine kurze Wange rechts H 75,0 cm <b>Gegen Aufpreis:</b> <b>1 x 91322</b> Linoleum-Einlage <b>1 x 91326</b> Materialauszug <b>1 x 91330</b> Kabeldurchlass Metall Kabelwanne siehe rechts	359,- 240,- 49,-	359,- 254,- 49,-		Verkettungstisch mit Traverse Ein langes Seitenteil links und ein kurzes Seitenteil rechts H 75,0 cm <b>Gegen Aufpreis:</b> <b>1 x 91322</b> Linoleum-Einlage <b>1 x 91326</b> Materialauszug <b>1 x 91330</b> Kabeldurchlass Metall Kabelwanne siehe rechts Sichtschutzblende siehe rechts	359,- 240,- 49,-	359,- 254,- 49,-
	<b>91561</b> 120,0 x 80,0 cm <b>91563</b> 160,0 x 80,0 cm <b>91564</b> 180,0 x 80,0 cm <b>91565</b> 200,0 x 80,0 cm	1045,- 1180,- 1246,- 1316,-	1099,- 1239,- 1311,- 1383,-		<b>91464</b> 120,0 x 80,0 cm <b>91466</b> 160,0 x 80,0 cm <b>91467</b> 180,0 x 80,0 cm <b>91468</b> 200,0 x 80,0 cm	1250,- 1383,- 1446,- 1512,-	1351,- 1491,- 1563,- 1635,-
	Verkettungstisch mit Rückwand und Kabelbodenführung L/R Eine kurze Wange links und eine lange Wange rechts H 75,0 cm <b>Gegen Aufpreis:</b> <b>1 x 91322</b> Linoleum-Einlage <b>1 x 91326</b> Materialauszug <b>1 x 91330</b> Kabeldurchlass Metall Kabelwanne siehe rechts	359,- 240,- 49,-	359,- 254,- 49,-		Verkettungstisch mit Traverse Ein kurzes Seitenteil links und ein langes Seitenteil rechts H 75,0 cm <b>Gegen Aufpreis:</b> <b>1 x 91322</b> Linoleum-Einlage <b>1 x 91326</b> Materialauszug <b>1 x 91330</b> Kabeldurchlass Metall Kabelwanne siehe rechts Sichtschutzblende siehe rechts	359,- 240,- 49,-	359,- 254,- 49,-

**Schreibtische LINE**

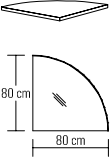
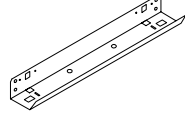
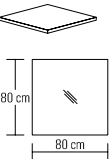
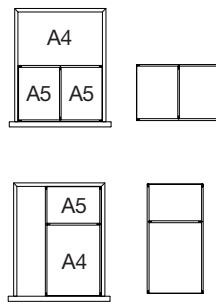
	<b>93838</b> 140,0 x 80,0 cm <b>93839</b> 160,0 x 80,0 cm * <b>93840</b> 180,0 x 80,0 cm * <b>93841</b> 200,0 x 80,0 cm *	1477,- 1558,- 1635,- 1717,-	1596,- 1680,- 1768,- 1855,-		
	Einzelschreibtisch H 75,0 cm <b>Gegen Aufpreis:</b> <b>1 x 91330</b> Kabeldurchlass Metall Kabelwanne siehe rechts Sichtschutzblende siehe rechts Materialauszug nicht möglich	49,-	49,-		



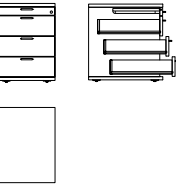
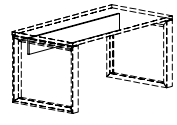



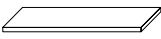
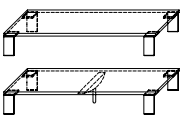
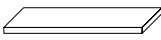

## Arbeitsplatz Zubehör

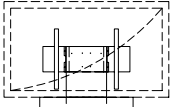
	Best.-Nr. / Maße Beschreibung	PG 1	PG 2		Best.-Nr. / Maße Beschreibung	PG 1	PG 2
	<p>Verkettungsplatte 90° zur Montage zwischen 2 Verkettungstischen</p> <p><b>91568</b> Schenkelmaß: 80,0 x 80,0 cm</p> <p>links und rechts verwendbar</p> <p><b>Gegen Aufpreis:</b> 1 x <b>91330</b> Kabeldurchlass Metall</p>	462,-	488,-		<p>Kabelwanne abklappbar, zur Montage unter der Schreibtischplatte inkl. Kabel-Zugentlastung Ausführung schwarz</p> <p><b>91514</b> B 62,0 cm</p> <p><b>Passend zu Schreibtischen in den Breiten 120,0/160,0 cm</b></p> <p><b>91515</b> B 102,0 cm</p> <p><b>Passend zu Schreibtischen in den Breiten 180,0/200,0 cm</b></p> <p>Eine Kombination von Kabelwanne und Rollcontainer ist erst ab einer Tischbreite von 160,0 cm möglich!</p>	65,-	65,-
	<p>Verkettungsplatte 90° zur Montage zwischen 2 Verkettungstischen</p> <p><b>92672</b> Schenkelmaß: 80,0 x 80,0 cm</p> <p>links und rechts verwendbar</p> <p><b>Gegen Aufpreis:</b> 1 x <b>91330</b> Kabeldurchlass Metall</p>	425,-	455,-		<p>Schubkasteneinteilung für Rollcontainer inkl. Antirutschmatte</p> <p>Ausführung Magma</p> <p><b>92054</b> Einteilung quer <b>92055</b> Einteilung längs</p> <p>Querstege der Schubkasteneinteilung nicht versetzbar.</p>	91,- 91,-	91,- 91,-
	<p>Linoleum-Einlage</p> <p><b>91322</b> B 70,0, T 50,0 cm</p> <p>Linoleum-Einlagen werden standardmäßig mittig in den Tischplatten positioniert.</p>	359,-	359,-		<p><b>92056</b> Formulareinsatz</p> <p>7 x DIN A4 quer, Ausführung schwarz</p>	163,-	163,-
	<p><b>91330</b> Kabeldurchlass Metall Ø 6,0 cm</p> <p>Chrom glänzend (Standard) Edelstahlfarbig (auf Wunsch)</p>	49,-	49,-		<p><b>91326</b> Materialauszug mit Frontblende Montage unter Schreibtischplatte B 44,5, H 6,5, T 63,5 cm</p>	240,-	254,-
	<p><b>91512</b></p> <p>Rollcontainer 1 Materialauszug, 3 Schubkästen, Zentralverriegelung, Einzelauszugssperre</p> <p>B 45,0, H 62,5, T 59,4 cm</p> <p><b>Gegen Aufpreis:</b> 1 x <b>92056</b> Formulareinsatz 1 x <b>92054</b> Einteilung quer 1 x <b>92055</b> Einteilung längs</p>	903,-	947,-		<p><b>Sichtschutzblende</b> für Schreibtische mit Rahmengestell</p> <p><b>93200</b> 87,0 x 33,0 cm für B 120,0 cm</p> <p><b>93206</b> 107,0 x 33,0 cm für B 140,0 cm</p> <p><b>93201</b> 127,0 x 33,0 cm für B 160,0 cm</p> <p><b>93202</b> 147,0 x 33,0 cm für B 180,0 cm</p> <p><b>93203</b> 167,0 x 33,0 cm für B 200,0 cm</p> <p>Sichtschutzblende wird mittig an der Traverse angebracht und ist um 15,4 cm nach Innen versetzt.</p>	154,- 166,- 173,- 180,- 196,-	166,- 177,- 191,- 198,- 208,-

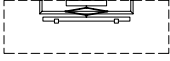
## Zubehör

Best.-Nr. / Maße Beschreibung	PG 1	PG 2	Best.-Nr. / Maße Beschreibung	PG 1	PG 2
 <p>Holzeinlegeböden für Korpuselemente Stärke 2,2 cm (Dekor) <b>für T 39,1 cm</b></p> <p>(für Zwischenbauhängeelemente T 36,0 cm und Hängeelemente T 35,0 cm Best.-Nr. mit „H“ ergänzen)</p> <p>Bei dem Einsatz zusätzlicher Böden empfehlen wir die durchgehende Lochreihe siehe Seite 115.</p>			 <p>4er Set Korpustüße inkl. Unterboden</p> <p>Preis gilt bei Austausch von Sockel gegen Unterboden mit Füßen</p> <p>Verstellbarkeit 0-15 mm</p>		
<p><b>90927</b> für B 37,5 cm <b>90928</b> für B 45,0 cm <b>92975</b> für B 52,5 cm <b>90929</b> für B 60,0 cm <b>90930</b> für B 75,0 cm <b>90931</b> für B 90,0 cm <b>90294</b> für Inneneckelement</p> <p><b>für T 48,7 cm</b></p> <p><b>91162</b> für B 37,5 cm <b>90932</b> für B 45,0 cm <b>92976</b> für B 52,5 cm <b>90933</b> für B 60,0 cm <b>90934</b> für B 75,0 cm <b>90935</b> für B 90,0 cm</p>			<p>nicht möglich bei:</p> <ul style="list-style-type: none"> <li>- 6 Raster Korpuselementen</li> <li>- Inneneckelementen</li> <li>- Eckabdeckblättern</li> <li>- Wangenelementen</li> <li>- Kleiderschränken</li> </ul> <p>Füße Edelstahlfarbig (Standard) Füße Schwarz matt (auf Wunsch)</p> <p><b>Zusätzliche Stützfüße</b> werden unter jedem Korpusstoß (ohne Aufpreis) positioniert.</p>		
<p><b>90927</b> für B 37,5 cm 40,- <b>90928</b> für B 45,0 cm 42,- <b>92975</b> für B 52,5 cm 47,- <b>90929</b> für B 60,0 cm 49,- <b>90930</b> für B 75,0 cm 58,- <b>90931</b> für B 90,0 cm 63,- <b>90294</b> für Inneneckelement 110,-</p> <p><b>für T 48,7 cm</b></p> <p><b>91162</b> für B 37,5 cm 47,- <b>90932</b> für B 45,0 cm 49,- <b>92976</b> für B 52,5 cm 54,- <b>90933</b> für B 60,0 cm 56,- <b>90934</b> für B 75,0 cm 63,- <b>90935</b> für B 90,0 cm 68,-</p>			<p><b>94889</b> bis B 37,5 cm 247,- <b>94890</b> bis B 45,0 cm 247,- <b>94891</b> bis B 52,5 cm 254,- <b>94892</b> bis B 60,0 cm 261,- <b>94893</b> bis B 75,0 cm 274,- <b>94894</b> bis B 90,0 cm 288,- <b>94895</b> bis B 105,0 cm 301,- <b>94896</b> bis B 120,0 cm 314,- <b>94897</b> bis B 135,0 cm 328,- <b>94898</b> bis B 150,0 cm 341,- <b>94899</b> bis B 165,0 cm 354,- <b>94900</b> bis B 180,0 cm 368,- <b>94901</b> bis B 195,0 cm 381,- <b>94902</b> bis B 210,0 cm 394,- <b>94903</b> bis B 225,0 cm 408,- <b>94904</b> bis B 240,0 cm 421,-</p> <p><b>H 11,7 cm</b> (Fuß) <b>H 13,6 cm</b> (Fuß mit Unterboden)</p> <p>Korpushöhe + 9,1 cm</p>		
 <p>Standard Vitrineneinlegeböden aus Klarglas. Auf Wunsch Vitrineneinlegeböden aus Holz (ohne Aufpreis).</p> <p>(für Zwischenbauhängeelemente T 36,0 cm und Hängeelemente T 35,0 cm Best.-Nr. mit „H“ ergänzen)</p> <p>Bei dem Einsatz zusätzlicher Böden empfehlen wir die durchgehende Lochreihe siehe Seite 115.</p>			<p>Holzeinlegeböden für Vitrinen, nicht verstellbar Stärke 2,6 cm (furniert) <b>für T 39,1 cm</b></p> <p><b>90624</b> für B 37,5 cm 58,- <b>90625</b> für B 45,0 cm 61,- <b>92977</b> für B 52,5 cm 65,- <b>90626</b> für B 60,0 cm 68,- <b>90627</b> für B 75,0 cm 82,- <b>90628</b> für B 90,0 cm 93,-</p> <p><b>für T 48,7 cm</b></p> <p><b>90630</b> für B 45,0 cm 68,- <b>92978</b> für B 52,5 cm 77,- <b>90631</b> für B 60,0 cm 82,- <b>90632</b> für B 75,0 cm 91,- <b>90633</b> für B 90,0 cm 103,-</p>		
<p><b>90624</b> für B 37,5 cm 58,- <b>90625</b> für B 45,0 cm 61,- <b>92977</b> für B 52,5 cm 65,- <b>90626</b> für B 60,0 cm 68,- <b>90627</b> für B 75,0 cm 82,- <b>90628</b> für B 90,0 cm 93,-</p> <p><b>für T 48,7 cm</b></p> <p><b>90630</b> für B 45,0 cm 68,- <b>92978</b> für B 52,5 cm 77,- <b>90631</b> für B 60,0 cm 82,- <b>90632</b> für B 75,0 cm 91,- <b>90633</b> für B 90,0 cm 103,-</p>			<p>Sockelgleiter inkl. Unterboden</p> <p>Preis gilt bei Austausch von Sockel gegen Unterboden mit Gleiter</p> <p>Verstellbarkeit 0-12 mm</p> <p>nicht möglich bei:</p> <ul style="list-style-type: none"> <li>- Eckabdeckblättern</li> <li>- Wangenelementen</li> <li>- Kleiderschränken</li> </ul>		
<p><b>92404</b> für B 45,0 cm 61,- <b>92979</b> für B 52,5 cm 65,- <b>92405</b> für B 60,0 cm 68,- <b>92406</b> für B 75,0 cm 82,-</p> <p><b>für T 48,7 cm</b></p> <p><b>92407</b> für B 45,0 cm 68,- <b>92980</b> für B 52,5 cm 77,- <b>92408</b> für B 60,0 cm 82,- <b>92409</b> für B 75,0 cm 91,-</p>			<p><b>92802</b> bis B 37,5 cm 93,- <b>92803</b> bis B 45,0 cm 93,- <b>93257</b> bis B 52,5 cm 103,- <b>92804</b> bis B 60,0 cm 110,- <b>92805</b> bis B 75,0 cm 126,- <b>92806</b> bis B 90,0 cm 140,- <b>92807</b> bis B 105,0 cm 154,- <b>92808</b> bis B 120,0 cm 168,- <b>92809</b> bis B 135,0 cm 180,- <b>92810</b> bis B 150,0 cm 198,- <b>92811</b> bis B 165,0 cm 210,- <b>92812</b> bis B 180,0 cm 229,- <b>92813</b> bis B 195,0 cm 240,- <b>92814</b> bis B 210,0 cm 257,- <b>92815</b> bis B 225,0 cm 271,- <b>92816</b> bis B 240,0 cm 287,- <b>92817</b> bis B 255,0 cm 299,- <b>92818</b> bis B 270,0 cm 315,-</p> <p><b>94057</b> für Eckelemente 238,-</p> <p><b>H 2,5 cm</b> (Gleiter) <b>H 4,4 cm</b> (Gleiter mit Unterboden)</p> <p>Korpushöhe - 0,1 cm</p>		
<p><b>92404</b> für B 45,0 cm 61,- <b>92979</b> für B 52,5 cm 65,- <b>92405</b> für B 60,0 cm 68,- <b>92406</b> für B 75,0 cm 82,-</p> <p><b>für T 48,7 cm</b></p> <p><b>92407</b> für B 45,0 cm 68,- <b>92980</b> für B 52,5 cm 77,- <b>92408</b> für B 60,0 cm 82,- <b>92409</b> für B 75,0 cm 91,-</p>			<p><b>94889</b> bis B 37,5 cm 247,- <b>94890</b> bis B 45,0 cm 247,- <b>94891</b> bis B 52,5 cm 254,- <b>94892</b> bis B 60,0 cm 261,- <b>94893</b> bis B 75,0 cm 274,- <b>94894</b> bis B 90,0 cm 288,- <b>94895</b> bis B 105,0 cm 301,- <b>94896</b> bis B 120,0 cm 314,- <b>94897</b> bis B 135,0 cm 328,- <b>94898</b> bis B 150,0 cm 341,- <b>94899</b> bis B 165,0 cm 354,- <b>94900</b> bis B 180,0 cm 368,- <b>94901</b> bis B 195,0 cm 381,- <b>94902</b> bis B 210,0 cm 394,- <b>94903</b> bis B 225,0 cm 408,- <b>94904</b> bis B 240,0 cm 421,-</p> <p><b>H 11,7 cm</b> (Fuß) <b>H 13,6 cm</b> (Fuß mit Unterboden)</p> <p>Korpushöhe + 9,1 cm</p>		
<p><b>90936</b> für B 37,5 cm 54,- <b>90937</b> für B 45,0 cm 58,- <b>92981</b> für B 52,5 cm 65,- <b>90938</b> für B 60,0 cm 70,- <b>90939</b> für B 75,0 cm 89,- <b>90940</b> für B 90,0 cm 103,-</p> <p><b>für T 48,7 cm</b></p> <p><b>90941</b> für B 45,0 cm 63,- <b>92982</b> für B 52,5 cm 70,- <b>90942</b> für B 60,0 cm 79,- <b>90943</b> für B 75,0 cm 96,- <b>90944</b> für B 90,0 cm 110,-</p>			<p><b>92802</b> bis B 37,5 cm 93,- <b>92803</b> bis B 45,0 cm 93,- <b>93257</b> bis B 52,5 cm 103,- <b>92804</b> bis B 60,0 cm 110,- <b>92805</b> bis B 75,0 cm 126,- <b>92806</b> bis B 90,0 cm 140,- <b>92807</b> bis B 105,0 cm 154,- <b>92808</b> bis B 120,0 cm 168,- <b>92809</b> bis B 135,0 cm 180,- <b>92810</b> bis B 150,0 cm 198,- <b>92811</b> bis B 165,0 cm 210,- <b>92812</b> bis B 180,0 cm 229,- <b>92813</b> bis B 195,0 cm 240,- <b>92814</b> bis B 210,0 cm 257,- <b>92815</b> bis B 225,0 cm 271,- <b>92816</b> bis B 240,0 cm 287,- <b>92817</b> bis B 255,0 cm 299,- <b>92818</b> bis B 270,0 cm 315,-</p> <p><b>94057</b> für Eckelemente 238,-</p> <p><b>H 2,5 cm</b> (Gleiter) <b>H 4,4 cm</b> (Gleiter mit Unterboden)</p> <p>Korpushöhe - 0,1 cm</p>		
<p><b>90936</b> für B 37,5 cm 54,- <b>90937</b> für B 45,0 cm 58,- <b>92981</b> für B 52,5 cm 65,- <b>90938</b> für B 60,0 cm 70,- <b>90939</b> für B 75,0 cm 89,- <b>90940</b> für B 90,0 cm 103,-</p> <p><b>für T 48,7 cm</b></p> <p><b>90941</b> für B 45,0 cm 63,- <b>92982</b> für B 52,5 cm 70,- <b>90942</b> für B 60,0 cm 79,- <b>90943</b> für B 75,0 cm 96,- <b>90944</b> für B 90,0 cm 110,-</p>			<p><b>92802</b> bis B 37,5 cm 93,- <b>92803</b> bis B 45,0 cm 93,- <b>93257</b> bis B 52,5 cm 103,- <b>92804</b> bis B 60,0 cm 110,- <b>92805</b> bis B 75,0 cm 126,- <b>92806</b> bis B 90,0 cm 140,- <b>92807</b> bis B 105,0 cm 154,- <b>92808</b> bis B 120,0 cm 168,- <b>92809</b> bis B 135,0 cm 180,- <b>92810</b> bis B 150,0 cm 198,- <b>92811</b> bis B 165,0 cm 210,- <b>92812</b> bis B 180,0 cm 229,- <b>92813</b> bis B 195,0 cm 240,- <b>92814</b> bis B 210,0 cm 257,- <b>92815</b> bis B 225,0 cm 271,- <b>92816</b> bis B 240,0 cm 287,- <b>92817</b> bis B 255,0 cm 299,- <b>92818</b> bis B 270,0 cm 315,-</p> <p><b>94057</b> für Eckelemente 238,-</p> <p><b>H 2,5 cm</b> (Gleiter) <b>H 4,4 cm</b> (Gleiter mit Unterboden)</p> <p>Korpushöhe - 0,1 cm</p>		
<p><b>90941</b> für B 45,0 cm 63,- <b>92982</b> für B 52,5 cm 70,- <b>90942</b> für B 60,0 cm 79,- <b>90943</b> für B 75,0 cm 96,- <b>90944</b> für B 90,0 cm 110,-</p> <p>Zusätzlicher Glaseinlegeboden bei Vitrinen mit beidseitig tiefem Glasausschnitt nicht möglich!</p>			<p><b>92802</b> bis B 37,5 cm 93,- <b>92803</b> bis B 45,0 cm 93,- <b>93257</b> bis B 52,5 cm 103,- <b>92804</b> bis B 60,0 cm 110,- <b>92805</b> bis B 75,0 cm 126,- <b>92806</b> bis B 90,0 cm 140,- <b>92807</b> bis B 105,0 cm 154,- <b>92808</b> bis B 120,0 cm 168,- <b>92809</b> bis B 135,0 cm 180,- <b>92810</b> bis B 150,0 cm 198,- <b>92811</b> bis B 165,0 cm 210,- <b>92812</b> bis B 180,0 cm 229,- <b>92813</b> bis B 195,0 cm 240,- <b>92814</b> bis B 210,0 cm 257,- <b>92815</b> bis B 225,0 cm 271,- <b>92816</b> bis B 240,0 cm 287,- <b>92817</b> bis B 255,0 cm 299,- <b>92818</b> bis B 270,0 cm 315,-</p> <p><b>94057</b> für Eckelemente 238,-</p> <p><b>H 2,5 cm</b> (Gleiter) <b>H 4,4 cm</b> (Gleiter mit Unterboden)</p> <p>Korpushöhe - 0,1 cm</p>		

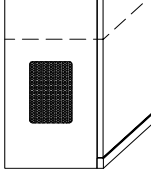
## Zubehör

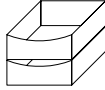
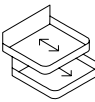
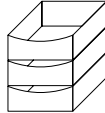
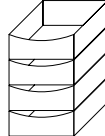
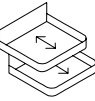
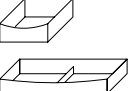
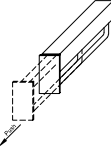

	Best.-Nr. / Maße Beschreibung	PG 1	PG 2		Best.-Nr. / Maße Beschreibung	PG 1	PG 2
   <ul style="list-style-type: none"> <li>- Belastbarkeit 35,0 kg</li> <li>- Arm um bis zu max. 80° schwenkbar (Abhängig von der Fernsehgröße)</li> <li>- VESA-Norm</li> </ul>	<p><b>91195</b> TV-Halterung mit Wandbefestigungsplatte und Holzblende schwenkbar</p> <p><b>91195B</b> Holzblende</p> <p>In Verbindung mit offenen Gerätenischen, Elementen mit Geräteklappen und Türen.</p> <p>Standardmäßig wird die TV-Halterung „mittig“ zur resultierenden TV-Nische platziert. Abweichende Positionen bitte auf dem Auftrag vermerken.</p> <p>Die Ausfräsung für die Kabelführung im Abdeckblatt erfolgt werkseitig.</p> <p>Holzblende B 70,0, H 22,0, T 10,0 cm</p>	497,-	525,-	   <p>Bei Hängeelementen mit Schubkasten nicht möglich.</p> <p>seitlicher Kabeldurchlass nicht möglich bei:</p> <ul style="list-style-type: none"> <li>- Elementen 1 R in Kombination mit Einlegeboden / CD/DVD Auszug nicht möglich.</li> <li>- Korpuselementen, wenn neben dem Gerätefach ein Schubkasten geplant ist und die Elementtiefe kleiner 39,1 cm ist</li> <li>- Hängeelementen, wenn neben dem Gerätefach ein Schubkasten geplant ist</li> </ul>	<p><b>94593</b> Kabeldurchlass mit Bürstenprofil für Abdeckblätter (Standard) B 26,0, H 1,7, T 2,2 cm Kunststoff schwarz</p> <p>Einbauposition: - an der Hinterkante vom Abdeckblatt - standardmäßig mittig zum TV-Feld, auf Wunsch seitlichen Abstand links oder rechts angeben</p> <p><b>90518</b> Kabeldurchlass für Abdeckblätter (auf Wunsch) und Konstruktionsböden (bitte Position angeben) Ø 6,0 cm Kunststoff silberfarbig</p> <p><b>93698</b> seitlicher Kabeldurchlass für die Korpusverbindung von Elementen bis 2,5 Raster Ø 6,0 cm Kunststoff silberfarbig</p> <p>Einbauposition: - 10,5 cm von der Oberkante Korpus-/Hängeelement - 6,2 cm von der Hinterkante Korpuselement - 15,0 cm von der Hinterkante Hängeelement</p>	43,-	43,-
	<p><b>Gegen Aufpreis:</b>  <b>1 x 90135</b> Infrarot Repeater  <b>1 x 92134</b> 1 Empfänger / 2 Sender (zur Übertragung des Infrarotsignals der Fernbedienung in das Klappen- oder Türelement)                      Einbau in der Holzblende</p> <p>Weitere Informationen siehe Zusatzliste „Zubehör im Detail“.</p>	210,- 257,-	210,- 257,-		<p><b>92125</b> Subwoofer Zubehör für Korpus inkl. seitlichen Korpusausschnitt (mittig) und akustikwirksamer Innenausstattung, Metallgitter in Magma Metallgitter B 17,0, H 27,2 cm Ausschnitt in jedem Element mit mindestens einer 1,5 Raster hohen Tür (ab Sockel) möglich.</p> <p>PSI - Weitere Informationen siehe Zusatzliste „Zubehör im Detail“.</p>	128,-	128,-
 <p>CD-Regal</p> <p><b>92118</b> B 60,0 cm (3 Fächer) für ca. 42 CD's</p> <p><b>35689</b> B 75,0 cm (3 Fächer) für ca. 57 CD's</p> <p><b>35690</b> B 90,0 cm (4 Fächer) für ca. 68 CD's</p> <p><b>35691</b> B 105,0 cm (4 Fächer) für ca. 80 CD's</p> <p><b>35692</b> B 120,0 cm (5 Fächer) für ca. 90 CD's</p> <p>H 22,7, T 16,7 cm</p>	138,-	142,-	  	<p><b>92125</b> Subwoofer Zubehör für Korpus inkl. seitlichen Korpusausschnitt (mittig) und akustikwirksamer Innenausstattung, Metallgitter in Magma Metallgitter B 17,0, H 27,2 cm Ausschnitt in jedem Element mit mindestens einer 1,5 Raster hohen Tür (ab Sockel) möglich.</p> <p>PSI - Weitere Informationen siehe Zusatzliste „Zubehör im Detail“.</p>	128,-	128,-	
	<p><b>Repeater</b> zur Übertragung des Infrarotsignals der Fernbedienung in ein Klappenelement.</p> <p><b>90135</b> 1 Empfänger / 1 Sender (bei Geräteunterbringung in einer Klappe)</p> <p><b>92134</b> 1 Empfänger / 2 Sender (bei Geräteunterbringung in zwei Klappen)</p> <p>Einbau des Repeaters standardmäßig im Sockel. Bei Paneelen, Hängeelementen und Elementen auf Füßen/Sockelgleitern ist der Einbau im Sockel nicht möglich. Bitte beiliegenden Aufsteller verwenden.</p>	210,- 257,-		210,- 257,-	<p><b>92125</b> Subwoofer Zubehör für Korpus inkl. seitlichen Korpusausschnitt (mittig) und akustikwirksamer Innenausstattung, Metallgitter in Magma Metallgitter B 17,0, H 27,2 cm Ausschnitt in jedem Element mit mindestens einer 1,5 Raster hohen Tür (ab Sockel) möglich.</p> <p>PSI - Weitere Informationen siehe Zusatzliste „Zubehör im Detail“.</p>	128,-	128,-

## Zubehör

Best.-Nr. / Maße Beschreibung	PG 1	PG 2	Best.-Nr. / Maße Beschreibung	PG 1	PG 2
 <p>Innenschubkästen hinter Türen Einbau auf dem Sockelboden/ Konstruktionsboden, Ausführung Magma <b>Einsatz hinter Türen, für 39,1 und 48,7 cm tiefe Korpuselemente Nutztiefe immer für Tiefe 39,1 cm</b></p> <p>2er-Set Innenschubkästen (1 R)</p> <p><b>90463</b> für B 45,0 cm <b>92983</b> für B 52,5 cm <b>90464</b> für B 60,0 cm <b>90465</b> für B 75,0 cm <b>90466</b> für B 90,0 cm</p>			 <p>Komfort Tablarböden für 1- türige Korpuselemente inkl. Antirutschmatte</p> <p><b>1,5 Raster Höhe für T 39,1 cm</b></p> <p><b>93499</b> für B 45,0 cm <b>93500</b> für B 60,0 cm <b>93501</b> für B 75,0 cm</p> <p><b>für T 48,7 cm</b></p> <p><b>93502</b> für B 45,0 cm <b>93503</b> für B 60,0 cm <b>93504</b> für B 75,0 cm</p> <p><b>2 Raster Höhe für T 39,1 cm</b></p> <p><b>93505</b> für B 45,0 cm <b>93506</b> für B 60,0 cm <b>93507</b> für B 75,0 cm</p> <p><b>für T 48,7 cm</b></p> <p><b>93508</b> für B 45,0 cm <b>93509</b> für B 60,0 cm <b>93510</b> für B 75,0 cm</p>		
 <p>3er-Set Innenschubkästen (1,5 R)</p> <p><b>90467</b> für B 45,0 cm <b>92985</b> für B 52,5 cm <b>90468</b> für B 60,0 cm <b>90469</b> für B 75,0 cm <b>90470</b> für B 90,0 cm</p>			<p><b>Achtung:</b> Tablarböden ohne mechanischen Auszug; Böden müssen manuell ausgezogen werden</p> <p>Bei Hängeelementen nicht möglich</p> <p>Komfort Tablarauszug kann nicht nachträg- lich eingebaut werden!</p> <p>Belastbarkeit 25,0 kg</p>		
 <p>4er-Set Innenschubkästen (2 R)</p> <p><b>90146</b> für B 45,0 cm <b>92987</b> für B 52,5 cm <b>90147</b> für B 60,0 cm <b>90148</b> für B 75,0 cm <b>90149</b> für B 90,0 cm</p> <p><b>Gegen Aufpreis:</b> Grundausrüstung Schubkasten-Organisation bestehend aus: 1 x Antirutschmatte</p> <p><b>94450</b> für B 45,0 cm <b>94451</b> für B 52,5 cm <b>94452</b> für B 60,0 cm <b>94453</b> für B 75,0 cm <b>94454</b> für B 90,0 cm</p> <p>Zusatzausrüstung Schubkasteneinteilung</p> <p>Ausführung Magma</p> <p><b>94455</b> B 17,4 cm (3 Fächer) <b>94456</b> B 24,8 cm (3 Fächer)</p>			 <p>Komfort Tablarböden für 2- türige Korpuselemente inkl. Antirutschmatte</p> <p><b>1,5 Raster Höhe für T 39,1 cm</b></p> <p><b>93511</b> für B 75,0 cm <b>93512</b> für B 90,0 cm</p> <p><b>für T 48,7 cm</b></p> <p><b>93513</b> für B 75,0 cm <b>93514</b> für B 90,0 cm</p> <p><b>2 Raster Höhe für T 39,1 cm</b></p> <p><b>93515</b> für B 75,0 cm <b>93516</b> für B 90,0 cm</p> <p><b>für T 48,7 cm</b></p> <p><b>93517</b> für B 75,0 cm <b>93518</b> für B 90,0 cm</p>		
<p>Schubkasten- einteilung nur in Verbindung mit Grund- ausstattung Schubkasten- Organisation möglich!</p> <p>Querstege der Schubkasten- einteilung nicht versetzbar.</p> <p>Weitere Infor- mationen siehe Zusatzliste „Zu- behör im Detail“.</p>			<p><b>Achtung:</b> Tablarböden ohne mechanischen Auszug; Böden müssen manuell ausgezogen werden</p> <p>Bei Hängeelementen nicht möglich</p> <p>Komfort Tablarauszug kann nicht nachträg- lich eingebaut werden!</p> <p>Belastbarkeit 25,0 kg</p>		
 <p>Innenschubkästen hinter Auszügen 1 R Ausführung Magma, Innenschubkästen können nicht nachträglich eingebaut werden! Nicht für Unterteile!</p> <p><b>für T 39,1 cm</b></p> <p><b>92370</b> für B 45,0 cm <b>93237</b> für B 52,5 cm <b>92371</b> für B 60,0 cm <b>92372</b> für B 75,0 cm <b>92373</b> für B 90,0 cm <b>92374</b> für B 105,0 cm <b>92375</b> für B 120,0 cm <b>92376</b> für B 135,0 cm</p> <p><b>für T 48,7 cm</b></p> <p><b>90479</b> für B 45,0 cm <b>93238</b> für B 52,5 cm <b>90480</b> für B 60,0 cm <b>90481</b> für B 75,0 cm <b>90482</b> für B 90,0 cm <b>92300</b> für B 105,0 cm <b>90483</b> für B 120,0 cm <b>92301</b> für B 135,0 cm</p>			 <p><b>90879</b> Kleiderstange (ausziehbar)</p> <p>– <b>Nicht nachträglich einbaubar.</b> – Einbauposition bitte angeben. – Planung unter Deckelboden nicht möglich. – Nur bei 39,1 und 48,7 cm tiefen Korpuselementen ab B 60,0 cm möglich.</p> <p><b>94119</b> Kleiderstange (ausziehbar)</p> <p>– <b>Zum nachträglichen Einbau.</b> – Mindesteinbautiefe (lichtes Innenmaß): 34,0 cm. – Befestigungsschrauben für Bodenstärke 22 - 26 mm. – Korpusinnenmaß: mind. B 56,0 cm. – Bohrschablone liegt bei.</p>		

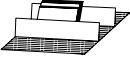

## Zubehör

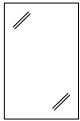
## Schubkasteneinteilung



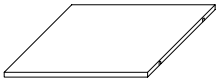
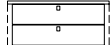
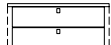
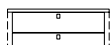

Best.-Nr. / Maße Beschreibung		PG 1	PG 2	Best.-Nr. / Maße Beschreibung		PG 1	PG 2		
 <p>In Verbindung mit Innenschubkästen oder Gerätenischen stehen CD's / DVD's schräg. Bei 0,5 Raster Schubkästen nicht möglich!</p>	<b>CD/DVD-Einteilung</b> inkl. Antirutschmatte				 <p>Grundausstattung Schubkasten-Organisation bestehend aus: 1 x Antirutschmatte</p> <p><b>T 36,0 cm</b></p> <p><b>91412</b> für B 45,0 cm <b>93290</b> für B 52,5 cm <b>91413</b> für B 60,0 cm <b>91414</b> für B 75,0 cm <b>91415</b> für B 90,0 cm <b>94095</b> für B 105,0 cm 52,5 cm (links und/oder rechts) <b>94096</b> für B 120,0 cm 60,0 cm (links und/oder rechts) <b>94097</b> für B 135,0 cm 67,5 cm (links und/oder rechts)</p> <p><b>für T 39,1 cm</b></p> <p><b>91416</b> für B 45,0 cm <b>92990</b> für B 52,5 cm <b>91417</b> für B 60,0 cm <b>91418</b> für B 75,0 cm <b>91419</b> für B 90,0 cm <b>93911</b> für B 105,0 cm 52,5 cm (links und/oder rechts) <b>93912</b> für B 120,0 cm 60,0 cm (links und/oder rechts) <b>93913</b> für B 135,0 cm 67,5 cm (links und/oder rechts)</p> <p><b>für T 48,7 cm</b></p> <p><b>91420</b> für B 45,0 cm <b>92992</b> für B 52,5 cm <b>91421</b> für B 60,0 cm <b>91422</b> für B 75,0 cm <b>91423</b> für B 90,0 cm <b>93914</b> für B 105,0 cm 52,5 cm (links und/oder rechts) <b>93915</b> für B 120,0 cm 60,0 cm (links und/oder rechts) <b>93916</b> für B 135,0 cm 67,5 cm (links und/oder rechts)</p>				
	<b>für T 39,1 cm</b>								
	<b>93564</b> für B 45,0 cm für ca. 48 CD's / 20 DVD's	52,-	52,-						
	<b>94028</b> für B 52,5 cm für ca. 72 CD's / 40 DVD's	59,-	59,-						
	<b>93565</b> für B 60,0 cm für ca. 96 CD's / 40 DVD's	63,-	63,-						
	<b>93566</b> für B 75,0 cm für ca. 120 CD's / 60 DVD's	75,-	75,-						
	<b>93567</b> für B 90,0 cm für ca. 144 CD's / 80 DVD's	84,-	84,-						
	<b>93925</b> für B 105,0 cm 52,5 cm (links und/oder rechts) für ca. 72 CD's / 40 DVD's	à 59,-	à 59,-						
	<b>93926</b> für B 120,0 cm 60,0 cm (links und/oder rechts) für ca. 96 CD's / 40 DVD's	à 63,-	à 63,-						
	<b>93927</b> für B 135,0 cm 67,5 cm (links und/oder rechts) für ca. 120 CD's / 60 DVD's	à 68,-	à 68,-						
	<b>für T 48,7 cm</b>								
	<b>91143</b> für B 45,0 cm für ca. 60 CD's / 24 DVD's	110,-	110,-						
	<b>94029</b> für B 52,5 cm für ca. 90 CD's / 48 DVD's	115,-	115,-						
	<b>90168</b> für B 60,0 cm für ca. 120 CD's / 48 DVD's	122,-	122,-						
	<b>90169</b> für B 75,0 cm für ca. 150 CD's / 72 DVD's	133,-	133,-						
	<b>90170</b> für B 90,0 cm für ca. 180 CD's / 96 DVD's	143,-	143,-						
	<b>93928</b> für B 105,0 cm 52,5 cm (links und/oder rechts) für ca. 90 CD's / 48 DVD's	à 115,-	à 115,-						
	<b>93929</b> für B 120,0 cm 60,0 cm (links und/oder rechts) für ca. 120 CD's / 48 DVD's	à 122,-	à 122,-						
	<b>93930</b> für B 135,0 cm 67,5 cm (links und/oder rechts) für ca. 150 CD's / 72 DVD's	à 126,-	à 126,-						
	 <p>Spiegelrückwände</p> <p>0,5 Raster Höhe</p> <p>1 Raster Höhe</p> <p>2 Raster Höhe</p> <p>3 Raster Höhe</p> <p>4 Raster Höhe</p>	<b>91132</b> für B 45,0 cm	68,-	68,-		<p>Zusatzausstattung Schubkasteneinteilung</p> <p>Ausführung Magma</p> <p><b>für T 36,0 cm</b></p> <p><b>91170</b> B 17,4 cm (3 Fächer) <b>91171</b> B 24,8 cm (3 Fächer)</p> <p><b>für T 39,1 cm</b></p> <p><b>91168</b> B 17,4 cm (3 Fächer) <b>91169</b> B 24,8 cm (3 Fächer)</p> <p><b>für T 48,7 cm</b></p> <p><b>91184</b> B 17,4 cm (4 Fächer) <b>91185</b> B 24,8 cm (4 Fächer)</p> <p>Nur in Verbindung mit Grundausstattung Schubkasten-Organisation möglich!</p> <p>Querstege der Schubkasteneinteilung nicht versetzbar.</p> <p><b>Weitere Informationen siehe Zusatzliste Zubehör im Detail.</b></p>			
<b>94030</b> für B 52,5 cm		69,-	69,-						
<b>91133</b> für B 60,0 cm		70,-	70,-						
<b>91134</b> für B 75,0 cm		77,-	77,-						
<b>91135</b> für B 90,0 cm		79,-	79,-						
<b>91202</b> für B 37,5 cm		77,-	77,-						
<b>90113</b> für B 45,0 cm		79,-	79,-						
<b>94031</b> für B 52,5 cm		83,-	83,-						
<b>90114</b> für B 60,0 cm		86,-	86,-						
<b>90252</b> für B 75,0 cm		93,-	93,-						
<b>90256</b> für B 90,0 cm		98,-	98,-						
<b>90096</b> für B 45,0 cm		98,-	98,-						
<b>94033</b> für B 52,5 cm		105,-	105,-						
<b>90097</b> für B 60,0 cm		110,-	110,-						
<b>90522</b> für B 75,0 cm		121,-	121,-						
<b>90098</b> für B 90,0 cm		142,-	142,-						
<b>90099</b> für B 45,0 cm		119,-	119,-						
<b>94035</b> für B 52,5 cm		128,-	128,-						
<b>90450</b> für B 60,0 cm		140,-	140,-						
<b>90100</b> für B 75,0 cm		161,-	161,-						
<b>90101</b> für B 90,0 cm	177,-	177,-							
<b>90102</b> für B 45,0 cm	140,-	140,-							
<b>94037</b> für B 52,5 cm	152,-	152,-							
<b>90103</b> für B 60,0 cm	163,-	163,-							
<b>90104</b> für B 75,0 cm	194,-	194,-							
<b>90105</b> für B 90,0 cm	212,-	212,-							

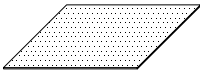
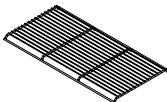
Zubehör Büro

Zubehör Kleiderschränke

Best.-Nr. / Maße Beschreibung	PG 1	PG 2	Best.-Nr. / Maße Beschreibung	PG 1	PG 2		
 <p><b>Stahleinlegeboden</b> schwarz (bei Elementen 2 bis 6 Raster)</p> <p><b>bei Nachkauf für Tiefe 39,1 cm</b></p> <p><b>90432</b> für B 45,0 cm <b>94052</b> für B 52,5 cm <b>90433</b> für B 60,0 cm <b>90434</b> für B 75,0 cm <b>90435</b> für B 90,0 cm</p> <p><b>bei Austausch für Tiefe 39,1 cm</b></p> <p><b>90596</b> für B 45,0 cm <b>94053</b> für B 52,5 cm <b>90597</b> für B 60,0 cm <b>90598</b> für B 75,0 cm <b>90599</b> für B 90,0 cm</p>			<p>Innenschubkasten hinter Türen <b>Zargentiefe 45,0 cm</b> inkl. Push to open Beschlag (Chrom glänzend) und oberem Abdeckboden</p> <p>Ausführung Magma, Frontblende bei furnierten/ massiven Kleiderschränken in Lack Weiß, Einsetzbar auf Sockelboden oder frei hängend bis 1 R (zusätzlicher Holzeinlegebo- den als unterer Abschluss empfohlen) Innenschubkästen können nicht nachträglich eingebaut werden!</p> <p>2er-Set Innenschubkästen (1 R)</p> <p><b>92893</b> für B 45,0 cm <b>92894</b> für B 52,5 cm <b>92895</b> für B 90,0 cm</p> <hr/> <p>3er-Set Innenschubkästen (1,5 R)</p> <p><b>92899</b> für B 45,0 cm <b>92900</b> für B 52,5 cm <b>92901</b> für B 90,0 cm</p> <hr/> <p>4er-Set Innenschubkästen (2 R)</p> <p><b>92905</b> für B 45,0 cm <b>92906</b> für B 52,5 cm <b>92907</b> für B 90,0 cm</p> <p>Bitte Einbauposition angeben!</p>				
		68,-		68,-		348,-	-
		75,-		75,-		365,-	-
		82,-		82,-		455,-	-
		89,-		89,-			
		96,-		96,-			
		28,-		28,-			
		30,-		30,-		469,-	-
		30,-		30,-		492,-	-
		33,-		33,-		611,-	-
		37,-		37,-			
						593,-	-
						622,-	-
						770,-	-
	 <p><b>Antirutschmatte</b> für Zwischenbauböden T 36,0 cm</p> <p><b>92697</b> für B 30,0 cm <b>92049</b> für B 37,5 cm <b>91176</b> für B 45,0 cm <b>94054</b> für B 52,5 cm <b>91177</b> für B 60,0 cm <b>91178</b> für B 75,0 cm <b>91179</b> für B 90,0 cm</p> <p><b>für Korpuselemente T 39,1 cm</b></p> <p><b>92050</b> für B 37,5 cm <b>90436</b> für B 45,0 cm <b>92995</b> für B 52,5 cm <b>90437</b> für B 60,0 cm <b>90438</b> für B 75,0 cm <b>90439</b> für B 90,0 cm</p> <p><b>für Korpuselemente T 48,7 cm</b></p> <p><b>92051</b> für B 37,5 cm <b>91180</b> für B 45,0 cm <b>92996</b> für B 52,5 cm <b>91181</b> für B 60,0 cm <b>91182</b> für B 75,0 cm <b>91183</b> für B 90,0 cm</p>				 <p>Schuhrost für Kleiderschränke</p> <p><b>93149</b> für B 45,0 cm <b>92927</b> für B 52,5 cm <b>93150</b> für B 90,0 cm</p> <p>max. Nutztiefe bei Schuhrosten 51,8 cm</p>		
		19,-	19,-			77,-	77,-
		19,-	19,-			81,-	81,-
		19,-	19,-			96,-	96,-
		21,-	21,-				
		21,-	21,-				
		23,-	23,-				
		26,-	26,-				
		19,-	19,-				
		19,-	19,-				
		21,-	21,-				
		21,-	21,-				
		23,-	23,-				
		26,-	26,-				
		19,-	19,-				
		19,-	19,-				
		21,-	21,-				
		21,-	21,-				
	23,-	23,-					
	28,-	28,-					

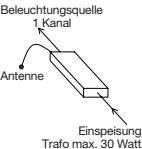
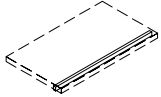
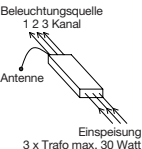
**Beleuchtung**

	Best.-Nr. / Maße Beschreibung	PG 1	PG 2		Best.-Nr. / Maße Beschreibung	PG 1	PG 2
	<b>91197</b> 5 Kanal Funk-Fernbedienung (Sender)	82,-	82,-		LED-Einbau-/Unterbaustrahler (bitte Position angeben), je Strahler ~2 Watt inkl. Vorschaltgerät, Zuleitung und Fußschalter		
Weitere Informationen siehe Zusatzliste „Zubehör im Detail“.				Bei Zwischenbauböden mit LED-Strahler ist ein Kabelkanal nicht enthalten, bitte ggf. Artikel 90080 zusätzlich bestellen.	<b>90489</b> 1er Set <b>90490</b> 2er Set <b>90491</b> 3er Set <b>90492</b> 4er Set <b>90493</b> 5er Set	142,- 203,- 266,- 327,- 387,-	142,- 203,- 266,- 327,- 387,-
	<b>91198</b> 1 Kanal Funk-Empfänger (dimmbar) Empfänger für einen Schaltkreis – max. Leistung/Schaltkreis 30 Watt	138,-	138,-		LED-Gerätenischenbeleuchtung inkl. Vorschaltgerät, Zuleitung und Fußschalter		
Weitere Informationen siehe Zusatzliste „Zubehör im Detail“.				Die Leuchte wird mit einem Leuchtmittel der <b>Energieklasse F</b> geliefert.	<b>für T 48,7 cm</b> <b>94055</b> für B 52,5 cm, ~2 Watt <b>91190</b> für B 60,0 cm, ~3 Watt <b>91191</b> für B 75,0 cm, ~4 Watt <b>91192</b> für B 90,0 cm, ~4 Watt	147,- 156,- 177,- 201,-	147,- 156,- 177,- 201,-
	<b>91199</b> 3 Kanal Funk-Empfänger (dimmbar) Empfänger für drei Schaltkreise – max. Leistung/Schaltkreis 30 Watt – optimal geeignet für die Ansteuerung verschiedener Lichtquellen innerhalb einer Wohnwand – bei Einzelmöbelzusammen- stellungen Kabelverlegung beachten (die Einspeisung erfolgt zentral, entsprechende Verkabelung von dem zentralen Punkt ausgehend)	203,-	203,-	Die Leuchte wird mit einem Leuchtmittel der <b>Energieklasse F</b> geliefert.	Möglich bei Elementen: – 83497, 33811, 33812, 33813 – 83761, 31101, 31102, 31103 – 83762, 31104, 31105, 31106		
Weitere Informationen siehe Zusatzliste „Zu- behör im Detail“.				Weitere Informationen zum Leuchtmittel siehe Zusatzliste „Zu- behör im Detail“.			
	Funkfernbedienung für Beleuchtung <b>90084</b> Set (1 Empfänger und 1 Sender für einen Schaltkreis) <b>90085</b> zusätzlicher Empfänger <b>90086</b> zusätzlicher Sender, Ø 3,5, H 1,5 cm (Abb.)	210,-	210,-		LED-Hängeelementbeleuchtung inkl. Vorschaltgerät, Zuleitung und Fußschalter		
				Die Leuchte wird mit einem Leuchtmittel der <b>Energieklasse F</b> geliefert.	<b>91995H</b> B 37,5 cm, ~2 Watt <b>90827H</b> B 45,0 cm, ~2 Watt <b>93018H</b> B 52,5 cm, ~2 Watt <b>90051H</b> B 60,0 cm, ~3 Watt <b>90052H</b> B 75,0 cm, ~4 Watt <b>90053H</b> B 90,0 cm, ~4 Watt <b>90054H</b> B 105,0 cm, ~5 Watt <b>90055H</b> B 120,0 cm, ~6 Watt <b>90056H</b> B 135,0 cm, ~6 Watt <b>90057H</b> B 150,0 cm, ~7 Watt <b>90058H</b> B 165,0 cm, ~8 Watt <b>90059H</b> B 180,0 cm, ~9 Watt <b>90060H</b> B 195,0 cm, ~9 Watt <b>90061H</b> B 210,0 cm, ~10 Watt <b>90062H</b> B 225,0 cm, ~11 Watt <b>90063H</b> B 240,0 cm, ~11 Watt <b>91200H</b> B 255,0 cm, ~12 Watt <b>91201H</b> B 270,0 cm, ~13 Watt	110,- 121,- 126,- 133,- 145,- 163,- 175,- 196,- 208,- 229,- 240,- 259,- 273,- 292,- 306,- 322,- 327,- 343,-	110,- 121,- 126,- 133,- 145,- 163,- 175,- 196,- 208,- 229,- 240,- 259,- 273,- 292,- 306,- 322,- 327,- 343,-
				Weitere Informationen zum Leuchtmittel siehe Zusatzliste „Zu- behör im Detail“.			

Beleuchtung

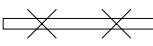
Best.-Nr. / Maße Beschreibung	PG 1	PG 2	Best.-Nr. / Maße Beschreibung	PG 1	PG 2
 <p>Indirekte LED-Korpusbeleuchtung (2er Set) inkl. Vorschaltgerät, Zuleitung und Fußschalter</p> <p><b>92464</b> 1 Raster, ~6 Watt <b>92466</b> 2 Raster, ~11 Watt <b>92468</b> 3 Raster, ~16 Watt <b>92470</b> 4 Raster, ~21 Watt</p> <p>montiert in den Korpusseiten</p> <p>Nicht möglich bei Vitrinen mit seitlichem Glasausschnitt.</p> <p>In Kombination mit Holzbodenbeleuchtung, Glaskantenbeleuchtung oder Glasbodenbeleuchtung nicht möglich.</p>			<p>✕ ✕ ✕ ✕</p> <p>LED-Glaskantenbeleuchtung (Line) (Glasboden bleibt verstellbar) inkl. Vorschaltgerät, Zuleitung und Fußschalter (für jedes Vitrinenelement muss ein separates Beleuchtungsset berechnet werden)</p> <p>Bei Korpus-elementen mit beidseitigem, tiefen Glasausschnitt nicht möglich.</p> <p>Die Leuchte wird mit einem Leuchtmittel der <b>Energieklasse F</b> geliefert.</p> <p>Weitere Informationen zum Leuchtmittel siehe Zusatzliste „Zubehör im Detail“.</p>		
			<p><b>90132</b> 1er Set für B 37,5 cm, ~3 Watt <b>90133</b> 2er Set für B 37,5 cm, ~5 Watt <b>90134</b> 3er Set für B 37,5 cm, ~7 Watt</p> <p><b>90494</b> 1er Set für B 45,0 cm, ~3 Watt <b>90495</b> 2er Set für B 45,0 cm, ~5 Watt <b>90496</b> 3er Set für B 45,0 cm, ~8 Watt <b>90497</b> 4er Set für B 45,0 cm, ~10 Watt <b>90498</b> 5er Set für B 45,0 cm, ~12 Watt</p> <p><b>93013</b> 1er-Set für B 52,5 cm, ~4 Watt <b>93014</b> 2er-Set für B 52,5 cm, ~7 Watt <b>93015</b> 3er-Set für B 52,5 cm, ~10 Watt <b>93016</b> 4er-Set für B 52,5 cm, ~13 Watt <b>93017</b> 5er-Set für B 52,5 cm, ~16 Watt</p> <p><b>90499</b> 1er Set für B 60,0 cm, ~4 Watt <b>90500</b> 2er Set für B 60,0 cm, ~8 Watt <b>90501</b> 3er Set für B 60,0 cm, ~11 Watt <b>90502</b> 4er Set für B 60,0 cm, ~15 Watt <b>90503</b> 5er Set für B 60,0 cm, ~18 Watt</p> <p><b>90521</b> 1er Set für B 75,0 cm, ~5 Watt <b>90088</b> 2er Set für B 75,0 cm, ~10 Watt <b>90090</b> 3er Set für B 75,0 cm, ~15 Watt <b>90092</b> 4er Set für B 75,0 cm, ~20 Watt <b>90094</b> 5er Set für B 75,0 cm, ~24 Watt</p> <p><b>90087</b> 1er Set für B 90,0 cm, ~6 Watt <b>90089</b> 2er Set für B 90,0 cm, ~12 Watt <b>90091</b> 3er Set für B 90,0 cm, ~18 Watt <b>90093</b> 4er Set für B 90,0 cm, ~24 Watt <b>90095</b> 5er Set für B 90,0 cm, ~29 Watt</p>		
<p>Die Leuchte wird mit einem Leuchtmittel der <b>Energieklasse E</b> geliefert.</p> <p>Weitere Informationen zum Leuchtmittel siehe Zusatzliste „Zubehör im Detail“.</p>					
 <p>LED-Holzbodenbeleuchtung inkl. Vorschaltgerät, Zuleitung und Fußschalter</p> <p><b>für offene Korpusregale</b></p> <p><b>8058</b> für B 45,0 cm, ~3 Watt <b>93402</b> für B 52,5 cm, ~4 Watt <b>8059</b> für B 60,0 cm, ~4 Watt <b>8060</b> für B 75,0 cm, ~5 Watt</p> <p><b>für Vitrinen</b></p> <p><b>90505</b> für B 37,5 cm, ~3 Watt <b>90506</b> für B 45,0 cm, ~3 Watt <b>93401</b> für B 52,5 cm, ~4 Watt <b>90507</b> für B 60,0 cm, ~4 Watt <b>90508</b> für B 75,0 cm, ~5 Watt <b>90509</b> für B 90,0 cm, ~6 Watt</p> <p>(Holzboden nicht mehr verstellbar, keine Spiegelrückwand möglich).</p>			<p>✕ ✕ ✕ ✕</p> <p>LED-Glasbodenbeleuchtung (Indirekt) (Glasboden bleibt verstellbar) inkl. Vorschaltgerät, Zuleitung und Fußschalter (für jedes Vitrinenelement muss ein separates Beleuchtungsset berechnet werden)</p> <p>Bei Korpus-elementen mit beidseitigem, tiefen Glasausschnitt nicht möglich.</p> <p>Die Leuchte wird mit einem Leuchtmittel der <b>Energieklasse F</b> geliefert.</p> <p>Weitere Informationen zum Leuchtmittel siehe Zusatzliste „Zubehör im Detail“.</p>		
			<p><b>93985</b> 1er Set für B 37,5 cm ~3 Watt <b>93991</b> 2er Set für B 37,5 cm ~5 Watt <b>93997</b> 3er Set für B 37,5 cm ~7 Watt</p> <p><b>93986</b> 1er Set für B 45,0 cm ~3 Watt <b>93992</b> 2er Set für B 45,0 cm ~5 Watt <b>93998</b> 3er Set für B 45,0 cm ~8 Watt <b>94004</b> 4er Set für B 45,0 cm ~10 Watt <b>94010</b> 5er Set für B 45,0 cm ~12 Watt</p> <p><b>93987</b> 1er Set für B 52,5 cm ~4 Watt <b>93993</b> 2er Set für B 52,5 cm ~7 Watt <b>93999</b> 3er Set für B 52,5 cm ~10 Watt <b>94005</b> 4er Set für B 52,5 cm ~13 Watt <b>94011</b> 5er Set für B 52,5 cm ~16 Watt</p> <p><b>93988</b> 1er Set für B 60,0 cm ~4 Watt <b>93994</b> 2er Set für B 60,0 cm ~8 Watt <b>94000</b> 3er Set für B 60,0 cm ~11 Watt <b>94006</b> 4er Set für B 60,0 cm ~15 Watt <b>94012</b> 5er Set für B 60,0 cm ~18 Watt</p> <p><b>93989</b> 1er Set für B 75,0 cm ~5 Watt <b>93995</b> 2er Set für B 75,0 cm ~10 Watt <b>94001</b> 3er Set für B 75,0 cm ~15 Watt <b>94007</b> 4er Set für B 75,0 cm ~20 Watt <b>94013</b> 5er Set für B 75,0 cm ~24 Watt</p> <p><b>93990</b> 1er Set für B 90,0 cm ~6 Watt <b>93996</b> 2er Set für B 90,0 cm ~12 Watt <b>94002</b> 3er Set für B 90,0 cm ~18 Watt <b>94008</b> 4er Set für B 90,0 cm ~24 Watt <b>94014</b> 5er Set für B 90,0 cm ~29 Watt</p>		
<p>Die Leuchte wird mit einem Leuchtmittel der <b>Energieklasse F</b> geliefert.</p> <p>Weitere Informationen zum Leuchtmittel siehe Zusatzliste „Zubehör im Detail“.</p>					

Beleuchtung

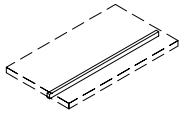
Best.-Nr. / Maße Beschreibung		PG 1	PG 2	Best.-Nr. / Maße Beschreibung		PG 1	PG 2
	LED-Beleuchtung für Wangen-Zwischenbauböden inkl. Vorschaltgerät, Zuleitung, Fußschalter und flexibler Stromschienen Die zu beleuchtenden Böden in der Bestellskizze markieren				LED-Holzbodenbeleuchtung für Wangen-Zwischenbauböden inkl. Vorschaltgerät, Zuleitung Fußschalter und <u>Kabelkanal</u> in Wange  Die zu beleuchtenden Böden in der Bestellskizze bitte markieren.		
	<p>für jede Regalzeile muss ein separates Beleuchtungsset berechnet werden</p>	<p><b>94624</b> 1er-Set für B 27,1 cm, ~2 Watt 209,-</p> <p><b>94625</b> 1er-Set für B 30,0 cm, ~2 Watt 209,-</p> <p><b>94626</b> 1er-Set für B 37,5 cm, ~3 Watt 215,-</p> <p><b>94627</b> 1er-Set für B 45,0 cm, ~3 Watt 221,-</p> <p><b>94628</b> 1er-Set für B 52,5 cm, ~4 Watt 229,-</p> <p><b>94629</b> 1er-Set für B 60,0 cm, ~4 Watt 235,-</p> <p><b>94630</b> 1er-Set für B 75,0 cm, ~6 Watt 246,-</p> <p><b>94631</b> 1er-Set für B 90,0 cm, ~6 Watt 258,-</p> <p><b>94632</b> 1er-Set für B 105,0 cm, ~8 Watt 272,-</p> <p><b>94633</b> 1er-Set für B 120,0 cm, ~9 Watt 284,-</p>				<p><b>90528</b> B 27,1 cm ~1 Watt 147,-</p> <p><b>90530</b> B 30,0 cm ~2 Watt 147,-</p> <p><b>90531</b> B 37,5 cm ~2 Watt 154,-</p> <p><b>90193</b> B 45,0 cm ~2 Watt 161,-</p> <p><b>90533</b> B 52,5 cm ~3 Watt 168,-</p> <p><b>90194</b> B 60,0 cm ~3 Watt 175,-</p> <p><b>90195</b> B 75,0 cm ~4 Watt 194,-</p> <p><b>90196</b> B 90,0 cm ~5 Watt 205,-</p> <p><b>90534</b> B 105,0 cm ~5 Watt 224,-</p> <p><b>90535</b> B 107,9 cm ~6 Watt 226,-</p> <p><b>90197</b> B 120,0 cm ~6 Watt 233,-</p> <p><b>93863</b> B 135,0 cm ~7 Watt 259,-</p> <p><b>93864</b> B 150,0 cm ~7 Watt 273,-</p> <p><b>90198</b> Touchdimmer 110,-</p>	
<p>Die Leuchte wird mit einem Leuchtmittel der <b>Energieklasse F</b> geliefert.</p> <p>Weitere Informationen zum Leuchtmittel siehe Zusatzliste „Zubehör im Detail“.</p>	<p><b>94643</b> 3er-Set für B 27,1 cm, ~5 Watt 374,-</p> <p><b>94644</b> 3er-Set für B 30,0 cm, ~6 Watt 374,-</p> <p><b>94645</b> 3er-Set für B 37,5 cm, ~7 Watt 393,-</p> <p><b>94646</b> 3er-Set für B 45,0 cm, ~9 Watt 411,-</p> <p><b>94647</b> 3er-Set für B 52,5 cm, ~11 Watt 428,-</p> <p><b>94648</b> 3er-Set für B 60,0 cm, ~12 Watt 448,-</p> <p><b>94649</b> 3er-Set für B 75,0 cm, ~16 Watt 485,-</p>			<p>Die Leuchte wird mit einem Leuchtmittel der <b>Energieklasse F</b> geliefert.</p> <p>Weitere Informationen zum Leuchtmittel siehe Zusatzliste „Zubehör im Detail“.</p>			
	<p><b>94650</b> 4er-Set für B 27,1 cm, ~6 Watt 456,-</p> <p><b>94651</b> 4er-Set für B 30,0 cm, ~7 Watt 456,-</p> <p><b>94652</b> 4er-Set für B 37,5 cm, ~9 Watt 481,-</p> <p><b>94653</b> 4er-Set für B 45,0 cm, ~12 Watt 505,-</p> <p><b>94654</b> 4er-Set für B 52,5 cm, ~14 Watt 530,-</p> <p><b>94655</b> 4er-Set für B 60,0 cm, ~16 Watt 556,-</p> <p><b>94656</b> 4er-Set für B 75,0 cm, ~21 Watt 604,-</p>						
	<p><b>94657</b> 5er-Set für B 27,1 cm, ~8 Watt 538,-</p> <p><b>94658</b> 5er-Set für B 30,0 cm, ~9 Watt 538,-</p> <p><b>94659</b> 5er-Set für B 37,5 cm, ~11 Watt 569,-</p> <p><b>94660</b> 5er-Set für B 45,0 cm, ~15 Watt 600,-</p> <p><b>94661</b> 5er-Set für B 52,5 cm, ~17 Watt 630,-</p> <p><b>94662</b> 5er-Set für B 60,0 cm, ~19 Watt 661,-</p> <p><b>94663</b> 5er-Set für B 75,0 cm, ~26 Watt 724,-</p>						
	<p><b>94664</b> 6er-Set für B 27,1 cm, ~9 Watt 620,-</p> <p><b>94665</b> 6er-Set für B 30,0 cm, ~11 Watt 620,-</p> <p><b>94666</b> 6er-Set für B 37,5 cm, ~14 Watt 657,-</p> <p><b>94667</b> 6er-Set für B 45,0 cm, ~18 Watt 694,-</p> <p><b>94668</b> 6er-Set für B 52,5 cm, ~21 Watt 732,-</p> <p><b>94669</b> 6er-Set für B 60,0 cm, ~23 Watt 769,-</p> <p><b>94670</b> 6er-Set für B 75,0 cm, ~31 Watt 843,-</p>						
	<p><b>94671</b> 7er-Set für B 27,1 cm, ~11 Watt 702,-</p> <p><b>94672</b> 7er-Set für B 30,0 cm, ~12 Watt 702,-</p> <p><b>94673</b> 7er-Set für B 37,5 cm, ~16 Watt 745,-</p> <p><b>94674</b> 7er-Set für B 45,0 cm, ~21 Watt 788,-</p> <p><b>94675</b> 7er-Set für B 52,5 cm, ~24 Watt 831,-</p> <p><b>94676</b> 7er-Set für B 60,0 cm, ~27 Watt 874,-</p> <p><b>94677</b> 7er-Set für B 75,0 cm, ~36 Watt 960,-</p>						
	<p><b>94678</b> Aufpreis Abschattung oberer Beleuchtungsboden – das obere Fach wird auch von oben beleuchtet – der Raum oberhalb des Bodens wird nicht beleuchtet</p>	18,-	18,-				

## Deepline-Aufpreis Tabelle

**Tabelle** Rückwand für Regal-/Zwischenbau und Korpusregalrückwand

Raster Höhe bis	Rasterbreite bis 45,0 cm		Rasterbreite bis 60,0 cm		Rasterbreite bis 75,0 cm		Rasterbreite bis 90,0 cm		Rasterbreite bis 105,0 cm	
	Type	Aufpreis	Type	Aufpreis	Type	Aufpreis	Type	Aufpreis	Type	Aufpreis
	1 R	<b>94499</b>	35,-	<b>94507</b>	43,-	<b>94515</b>	53,-	<b>94523</b>	63,-	<b>94531</b>
2 R	<b>94500</b>	63,-	<b>94508</b>	78,-	<b>94516</b>	94,-	<b>94524</b>	111,-	<b>94532</b>	129,-
3 R	<b>94501</b>	86,-	<b>94509</b>	111,-	<b>94517</b>	137,-	<b>94525</b>	162,-	<b>94533</b>	188,-
4 R	<b>94502</b>	111,-	<b>94510</b>	147,-	<b>94518</b>	178,-	<b>94526</b>	213,-	<b>94534</b>	246,-
5 R	<b>94503</b>	137,-	<b>94511</b>	178,-	<b>94519</b>	221,-	<b>94527</b>	262,-	<b>94535</b>	305,-
6 R	<b>94504</b>	162,-	<b>94512</b>	213,-	<b>94520</b>	262,-	<b>94528</b>	315,-	<b>94536</b>	366,-

Raster Höhe bis	Rasterbreite bis 120,0 cm / Eckelemente		Rasterbreite bis 135,0 cm		Rückwand für Regal-Zwischenbau	
	Type	Aufpreis	Type	Aufpreis	Maßanfertigung pro m²	
	Type	Aufpreis	Type	Aufpreis	Type	Aufpreis
1 R	<b>94539</b>	78,-	<b>94547</b>	86,-	<b>94605</b>	256,-
2 R	<b>94540</b>	147,-	<b>94548</b>	162,-	<b>Mindestpreis</b>	82,-
3 R	<b>94541</b>	213,-	<b>94549</b>	239,-		
4 R	<b>94542</b>	282,-	<b>94550</b>	315,-		
5 R	<b>94543</b>	346,-	<b>94551</b>	391,-		
6 R	<b>94544</b>	415,-	<b>94552</b>	466,-		

**Tabelle** TV-Rückwand

Maßanfertigung pro m²	
Type	Aufpreis
<b>94568</b>	211,-
<b>Mindestpreis</b>	194,-

**Tabelle** Vitrinenrückwand

Raster Höhe bis	Rasterbreite bis 45,0 cm		Rasterbreite bis 60,0 cm		Rasterbreite bis 75,0 cm		Rasterbreite bis 90,0 cm	
	Type	Aufpreis	Type	Aufpreis	Type	Aufpreis	Type	Aufpreis
	1 R	<b>94471</b>	51,-	<b>94478</b>	63,-	<b>94485</b>	74,-	<b>94492</b>
2 R	<b>94472</b>	84,-	<b>94479</b>	108,-	<b>94486</b>	129,-	<b>94493</b>	153,-
3 R	<b>94473</b>	117,-	<b>94480</b>	153,-	<b>94487</b>	186,-	<b>94494</b>	217,-
4 R	<b>94474</b>	153,-	<b>94481</b>	196,-	<b>94488</b>	241,-	<b>94495</b>	286,-
5 R	<b>94475</b>	186,-	<b>94482</b>	241,-	<b>94489</b>	295,-	<b>94496</b>	354,-
6 R	<b>94476</b>	217,-	<b>94483</b>	286,-	<b>94490</b>	354,-	<b>94497</b>	419,-

**Tabelle** Paneelsystem

- In Kombination mit Deepline entfällt die Sockel- und Abschlussleiste.  
Die Gesamthöhe bleibt gleich.

Raster Höhe bis	Rasterbreite bis 45,0 cm		Rasterbreite bis 60,0 cm		Rasterbreite bis 75,0 cm		Rasterbreite bis 90,0 cm		Rasterbreite bis 120,0 cm		Rasterbreite bis 150,0 cm	
	Type	Aufpreis	Type	Aufpreis	Type	Aufpreis	Type	Aufpreis	Type	Aufpreis	Type	Aufpreis
	6 R	<b>94504</b>	162,-	<b>94512</b>	213,-	<b>94520</b>	262,-	<b>94528</b>	315,-	<b>94544</b>	415,-	<b>94606</b>
6,5 R	<b>94505</b>	174,-	<b>94513</b>	231,-	<b>94521</b>	286,-	<b>94529</b>	338,-	<b>94545</b>	450,-	<b>94607</b>	559,-
261,9 cm	<b>94506</b>	198,-	<b>94514</b>	258,-	<b>94522</b>	323,-	<b>94530</b>	383,-	<b>94546</b>	509,-	<b>94608</b>	634,-

Raster Höhe bis	Rasterbreite bis 180,0 cm		Rasterbreite bis 210,0 cm		Rasterbreite bis 240,0 cm		Rasterbreite bis 270,0 cm		Rasterbreite bis 290,0 cm	
	Type	Aufpreis	Type	Aufpreis	Type	Aufpreis	Type	Aufpreis	Type	Aufpreis
	6 R	<b>94609</b>	618,-	<b>94612</b>	720,-	<b>94615</b>	821,-	<b>94618</b>	921,-	<b>94621</b>
6,5 R	<b>94610</b>	669,-	<b>94613</b>	778,-	<b>94616</b>	890,-	<b>94619</b>	998,-	<b>94622</b>	1072,-
261,9 cm	<b>94611</b>	757,-	<b>94614</b>	884,-	<b>94617</b>	1009,-	<b>94620</b>	1134,-	<b>94623</b>	1217,-

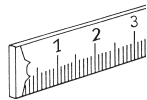

	Best.-Nr.	EUR
<b>Tiefenkürzungen</b> Holzürenelemente ohne Schubkästen (Mindestmaß: T 25,0 cm / mit Füßen T 30,0 cm) Glasurenelementen ohne seitlichen Glasausschnitt und ohne Schubkästen (Mindestmaß: T 30,0 cm) Bei PSI-Elementen nicht möglich	Eine Kürzung <b>96100</b>	+ 30%
Nach hinten überstehende Abdeckplatten (am Korpuselement) max. Überstand nach hinten 16 cm bei Tiefe 39,1 cm (am Korpuselement) max. Überstand nach hinten 6 cm bei Tiefe 48,7 cm (Wandbefestigung nicht möglich)	Preis pro angefangene 10 cm der Korpusbreite Mindestpreis <b>90285</b>	12,- 82,-
<b>Höhen-, Breiten-, Tiefenkürzungen</b> Wangen (nur Tiefenkürzung bis max. 16,0 cm, Höhenkürzung siehe Typenbeschreibung) Wangen-Zwischenbauböden (Achtung: sichtbare Beschläge unter einer Tiefe von 20,0 cm)	Eine Kürzung Zwei Kürzungen <b>96101</b> <b>96101</b>	+ 25% + 50%
<b>Durchgehende Lochreihe bei Korpusen</b> pro Korpus Nicht möglich bei Vitrinen mit beidseitig tiefem Glasausschnitt!	Innenkorpus Außenkorpus <b>90065</b> <b>90049</b>	61,- 40,-
<b>Raumteilerausführung</b> Wangen Zwischenbauböden (unter 130,0 cm), Sockelböden (Beschlag sichtbar) Zwischenbauelemente (von hinten fest verblendet) Schubkasteneinsätze (von hinten fest verblendet)  Bitte beachten Sie, dass bei Raumteiler-Regalen eine Deckenverspannung notwendig ist (Mehrpreis bitte berechnen). Sollte die Planung keine Deckenverspannung ermöglichen, ist für eine ausreichende Standsicherheit (Wandbefestigung) bauseits zu sorgen.  Beleuchtung nicht möglich!	<b>96103</b>	+ 50%
<b>Raumteilerausführung (für Korpuselemente)</b>  <b>Elemente mit Holztüren oder Elemente mit Holztüren in Verbindung mit Schubkästen/Klappen/Auszügen:</b> – Rückseitige, feste Verblendung mit durchgehender Holzblende (ohne Griff). – Ab Breite 75,0 cm rückseitige, feste Verblendung mit geteilter Holzblende (ohne Griff).  <b>Elemente mit Schubkästen/Klappen/Auszügen:</b> – Rückseitige, feste Verblendung in Frontoptik (ohne Griff). – Auf Wunsch rückseitige, feste Verblendung mit durchgehender Holzblende ab Breite 75,0 cm mit geteilter Holzblende (ohne Griff) möglich.  <b>Vitrinentüren (ohne seitlichem Glasausschnitt + Wangenelemente):</b> – Eintürig: Rückseitige, feste Verblendung mit durchgehender Holzblende (ohne Griff). – Zweitürig: Rückseitige, feste Verblendung mit geteilter Holzblende (ohne Griff). – Beleuchtung nur mit LED-Strahler möglich.  Korpusraumteilerlösungen sind bis 2 Raster möglich. Ab 2 Raster ist für eine ausreichende Standsicherheit (Wandbefestigung) bauseits zu sorgen.	<b>96103</b>	+ 50%
<b>Blendmaterial</b> zur bauseitigen Verwendung, Kantenbearbeitung ohne Aufpreis einseitig furniert, max. Länge 270,0 cm, max. Breite 75,0 cm, min. Länge 25,0 cm, min. Breite 5,0 cm, Stärke 1,9 cm (Bitte geben Sie die ggf. zu bearbeitenden Kanten an)	Preis/m <sup>2</sup> Mindestpreis <b>90292</b>	373,- 58,-
<b>Schreibplatte im Zwischenbau inkl. Kantenbearbeitung</b> eine Längskante profiliert, die anderen Kanten gerade beidseitig furniert, max. Länge 240,0 cm, max. Breite 90,0 cm, min. Länge 25,0 cm, min. Breite 30,0 cm, Stärke 2,9 cm Zur bauseitigen Montage.	Preis/m <sup>2</sup> Mindestpreis <b>90293</b>	474,- 58,-
<b>Wangenhängebeschlag</b> für nicht bodenstehende Wangen, Aufsatzwangen und Wangenlösungen im Überbau - max. Wangenhöhe 4 Raster max. Belastung/Beschlag 65 kg (Wangen oben und unten inkl. Kopfkante)	<b>90996</b>	79,-
<b>Wandhängebeschlag</b> für Zwischenbauböden ab Breite 60,0 cm in Verbindung mit Hängeelementen. max. Belastung/Beschlag 15 kg	<b>90164</b>	47,-

Weitere Individualanfertigungen auf Anfrage!



**Musterring**

Musterring International Josef Höner GmbH & Co. KG  
Hauptstr. 134-140  
33378 Rheda-Wiedenbrück

- Tel.: +49 (0)5242 592-01
- E-Mail: [service@musterring.de](mailto:service@musterring.de)
- Web / Blog: [www.musterring.com](http://www.musterring.com)
- Instagram: [www.instagram.com/Musterring](http://www.instagram.com/Musterring)
- Facebook: [www.facebook.com/Musterring](http://www.facebook.com/Musterring)