

# Musterring

MR 6510

PREIS- UND TYPENLISTE

du  
bist  
zuhause\_



**D** 20260401NOSMR – Band 3b – gültig ab 01.04.2026

- Wegen unterschiedlicher MwSt.-Sätze, Transport- und Abwicklungskosten hat außerhalb Deutschlands die jeweilige nationale Preisliste Gültigkeit. Diese Preisliste ist inkl. der gesetzlichen MwSt.
- Produktveränderungen und Qualitätsverbesserungen im Sinne des technischen Fortschrittes oder zum Erhalt der Lieferfähigkeit (Form/Farbe/Funktion usw.) bzw. die Korrektur von irrtümlichen Angaben behalten wir uns vor.





# Musterring

dein Partner für ein Zuhause,  
das so einzigartig ist wie du selbst

Für alle größeren Programme sind Prospekte erhältlich, für komplexe Programme hält Musterring detaillierte Montageanleitungen bereit. Auch der Blick ins Internet lohnt sich: Unter [www.musterring.com](http://www.musterring.com) findet sich eine Fülle an hilfreichen Informationen.



### Unser Service

Wir wollen, dass dein Zuhause perfekt wird. Deshalb sind wir am Servicetelefon und an 550 Standorten weltweit für dich da. Und unser CAD-Planungsservice hilft dir gern bei deiner Wunscheinrichtung.



### Unsere Nachhaltigkeit

Wir übernehmen Verantwortung: für dich, für uns, für unseren Planeten. Deshalb setzen wir auf ressourceneffiziente Produktionsmethoden ohne lange Lieferketten und Lagerhaltung.

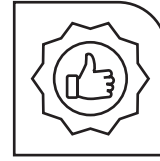

### Unsere Qualität

Wer sich einmal sein Lieblings-Zuhause eingerichtet hat, der möchte es möglichst lang genießen. Hier kommt unsere Leidenschaft für Qualität ins Spiel: Wir prüfen unsere Produkte ausgiebig, bevor wir sie dir anbieten. Das verbrieft wir mit dem Musterring Garantiezertifikat und einer Garantie von 5 Jahren.

Du hast Fragen zu Kollektion oder Qualität?

Du benötigst Stoffmuster oder Info-Materialien?

### Unser Service hilft gerne weiter:

Telefon:  
+49 (0)5242 592260  
E-Mail:  
service@musterring.de

Du erreichst uns montags bis freitags, 8:00–17:00 Uhr



### Deine Individualität

Wir finden, ein Zuhause sollte man ganz nach seinen Vorstellungen gestalten können. Dafür steht dir bei uns eine ganze Welt an Farben, Formen und Materialien zur Verfügung. Werde zum Designer deines eigenen Wohn-Ichs.



### Deine Möbelpflege

Wir möchten, dass du lange Freude an deinen Möbeln hast. Deshalb halten wir unter [www.musterring-care.com](http://www.musterring-care.com) eine große Auswahl an Pflegemitteln bereit – alle dermatologisch getestet und gesundheitlich unbedenklich.



**Musterring**

## Programmbesonderheiten, Programminformationen

### Querschnitt und Beschreibung

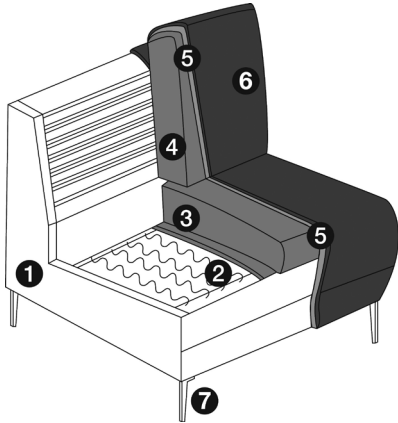

- ① Grundgestell
- ② Nosagunterfederung
- ③ Sitz: SK 33 Kaltschaumsitz (wahlweise SK 66 oder SK 77)
- ④ Rücken: Gummigurte, Formschaum, Polyester-Vlies
- ⑤ Abdeckung aus Polstervlies
- ⑥ Bezugsmaterial
- ⑦ FüÙe

### Programmübersicht

■ Vorschläge	Seite 9
■ Sessel	Seite 10
■ Sofas	Seite 11
■ Anreihsofas	Seite 13
■ Longchair	Seite 17
■ Spitzecke & Hocker	Seite 19
■ Kissen	Seite 20
■ Zusammenstellungen	Seite 22

## 8 Fußvarianten

Die Fußhöhen liegen bei 18 cm / 21 cm, je nach gewählter Sitzhöhe.



**R 1.1**  
schwarz matt



**R 1.2**  
titanium matt



**Standardfuß Holz**  
(Farbe wählbar)



**Holz-Alufuß**  
(Farbe wählbar)

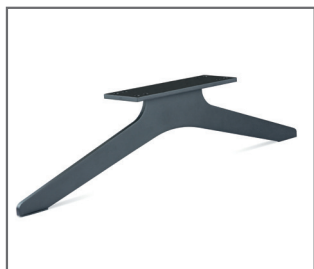

**Kufe M schwarz**  
(gegen Aufpreis)



**Kufe M chrom**  
(gegen Aufpreis)

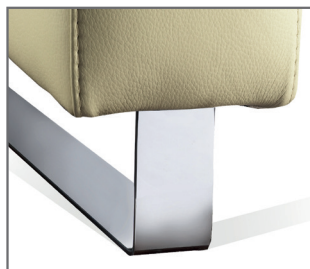

**Kufe E chrom**  
(gegen Aufpreis)



**Kufe E matt schwarz**  
(gegen Aufpreis)

### Farbtöne für Holzfuß:

Buche natur, schwarz, kirschbaumfarbig, kolonial, mahagoniefarbig oder eichefarbig P43

## Programm Besonderheiten, Programminformationen

**14 Armlehnvarianten (ohne Aufpreis)**
**Bodenfrei**

**01 fest**  
B 6 cm,  
H 64/67 cm



**01 klappbar**  
(gegen Aufpreis)  
B 6 – 27 cm,  
H 64/67 cm



**02 fest**  
B 6 cm,  
H 64/67 cm



**02 klappbar**  
(gegen Aufpreis)  
B 6 – 27 cm,  
H 64/67 cm



**03 fest**  
B 6/16 cm,  
H 64/67 cm



**05 fest**  
B 9 cm,  
H 64/67 cm

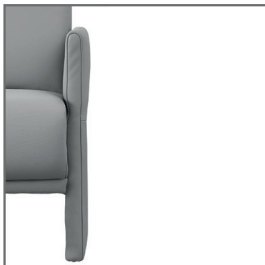

**06 fest**  
B 16 cm,  
H 64/67 cm

**Bodennah**

**11 fest**  
B 6 cm,  
H 64/67 cm

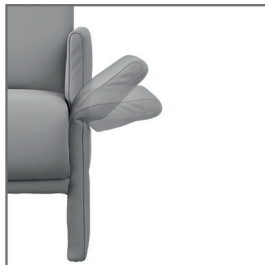

**11 klappbar**  
(gegen Aufpreis)  
B 6 – 27 cm,  
H 64/67 cm



**22 fest**  
B 6 cm,  
H 64/67 cm



**22 klappbar**  
(gegen Aufpreis)  
B 6 – 27 cm,  
H 64/67 cm



**33 fest**  
B 6/16 cm,  
H 64/67 cm



**55 fest**  
B 9 cm,  
H 64/67 cm



**66 fest**  
B 16 cm,  
H 64/67 cm

Die Armlehnkissen (Best.-Nr. 010) passen nur bei den Armlehnen 01, 02, 11 und 22 fest und klappbar.

## Programmbesonderheiten, Programminformationen

### 5 Rückenvarianten (ohne Aufpreis)



#### Rücken A / lose oder festvernähte Rückenkissen

(Rückenkomfort wählbar),  
Gesamthöhe ca. 83 cm,  
(gegen Aufpreis) mit Reißverschluss

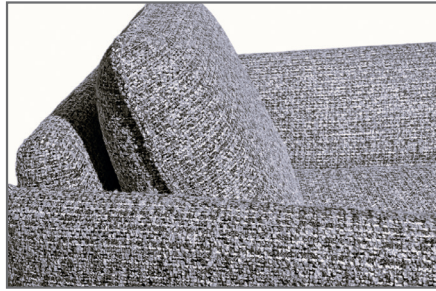

#### Rücken B / lose oder festvernähte Rückenkissen mit Keder

(Rückenkomfort wählbar),  
Gesamthöhe ca. 83 cm,  
(gegen Aufpreis) mit Reißverschluss



#### Rücken C / aufklappbar nach oben (gegen Aufpreis)

Gesamthöhe ca. 83 cm,  
hochgeklappt 108 cm



#### Rücken D / festvernähte Rückenkissen, mittelhoch

(Rückenkomfort wählbar)  
Gesamthöhe ca. 88 cm



#### Rücken E / festvernähte Rückenkissen, hoch

(Rückenkomfort wählbar)  
Gesamthöhe ca. 100 cm

### 2 Sitzhöhenvarianten (ohne Aufpreis)

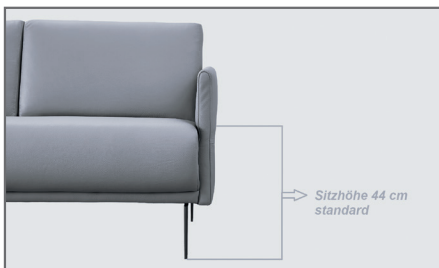

#### Standardsitzhöhe

ca. 44 cm

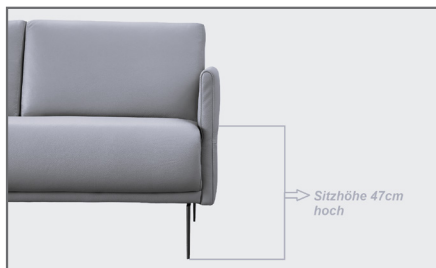

#### Hochsitzhöhe

ca. 47 cm

Achtung: Bei der Sitzhöhenvariante „Hoch – 47 cm“ erhöht sich die o. g. Gesamtrückenhöhe um ca. 3 cm!

## Programmbesonderheiten, Programminformationen

### 3 Sitzqualitäten (ohne Aufpreis)

- Stabiles Holzgestell.
- Stahlwellen-Unterfederung 5 Federn pro Sitz / Drahtstärke 3,6 mm.
- Sitzkissen mit Sitzkern aus Kaltschaum.
- Polyestervlies-Auflage Gewicht: 200 gr/ m<sup>2</sup>.

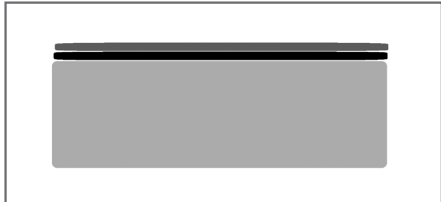

#### Comfort (SK 66)

Kaltschaum-Kern R-4036  
Raumgewicht 40 kg/m<sup>3</sup>  
Stauchhärte 3,6 kPa  
Kaltschaum-Auflage R-2520  
Raumgewicht 25 kg/m<sup>3</sup>  
Stauchhärte 2,0 kPa

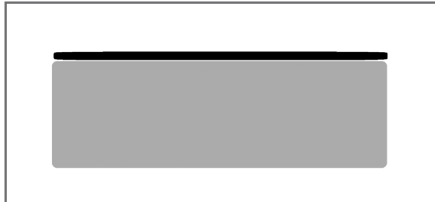

#### Medium, Standard (SK 33)

Kaltschaum R-4036  
Raumgewicht 40 kg/m<sup>3</sup>  
Stauchhärte 3,6 kPa

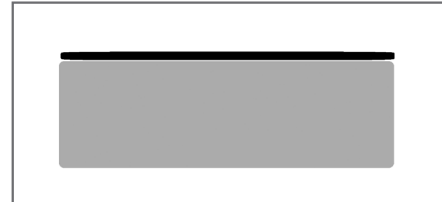

#### Fest (SK 77)

Kaltschaum R-6055  
Raumgewicht 60 kg/m<sup>3</sup>  
Stauchhärte 5,5 kPa

### 2 Rückenkomfortvarianten, nur bei Rücken A und bei Rücken B wählbar (ohne Aufpreis)

- Gummigurt-Federung.
- Rückenkissen mit Kaltschaumkern.
- Polyestervlies-Abdeckung 200 gr/ m<sup>2</sup>.

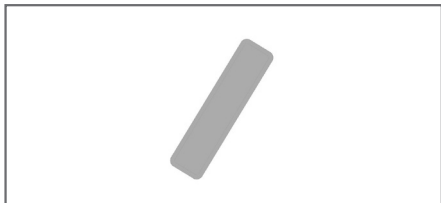

#### RK 02 fest

Kaltschaum R-2725  
Raumgewicht 27 kg/m<sup>3</sup>  
Stauchhärte 2,5 kPa

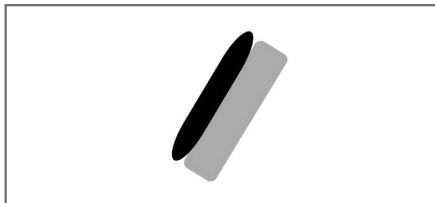

#### RK 03 Comfort (Standard)

Kaltschaum R-2519  
Raumgewicht 25 kg/m<sup>3</sup>  
Stauchhärte 1,9 kPa

### 6 Kontrastnahtvarianten (nur wenn gewünscht, ansonsten immer Ton in Ton)



2703 weiß



9134 hellgrau

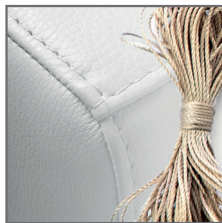

8005 beige



9785 dunkelgrau



8917 dunkelbraun



8864 schwarz

## Programm Besonderheiten, Programminformationen

### Motorische Beinauflage (gegen Aufpreis)



Durch Betätigen des Schalters oder wahlweise des Handschalters fährt die Beinauflage auf Sitzhöhe – der Sitz bleibt dabei gleich. Die Beinauflage ist bis maximal 18 kg belastbar.

#### Bedienung

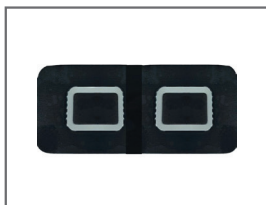

Handschalter

Einbauswitcher  
(Armlehne innen)  
Edelstahl gebürstetEinbauswitcher  
(Armlehne innen)  
schwarz

#### Stromversorgung



Schukostecker

Akku  
(gegen Aufpreis)

### Stoff und Leder

Materialbezogene Hinweise findest du in unseren Stoff- und Lederqualitäten auf der Rückseite bei den einzelnen Stoffen und Lederqualitäten.

#### ■ Achtung!

Die Arm- und Rückenlehnen sind nicht zum Sitzen geeignet.  
Die maximale Belastbarkeit des Relaxsessels beträgt ca. 120 kg.

#### ■ Verarbeitung

Die Nahtverarbeitung kann bei Stoff- oder Ledervarianten unterschiedlich ausfallen. Die Verarbeitung von Zier-, und Kapp- oder Doppelnähten kann in der Stoff- oder Lederausführung unterschiedlich ausfallen. Die Abzeichnung bei Steppmatten und Kissen sind design- oder konstruktionsbedingt.

#### ■ Wellenbildung

Durch die unterschiedlichen Beschaffenheiten der Bezugsmaterialien und der verarbeiteten Polsterwatte neigt dieses leger verarbeitete Modell zur Wellenbildung. Unterstützt wird diese Entwicklung dadurch, dass Stoff und Leder sich unter Einfluss von Körperwärme, Körperfeuchtigkeit und Körpergewicht mehr oder minder dehnen und dadurch „Wellen“ bilden. Wellen, welche durch die Dehnungseigenschaften der verwendeten Stoffe, Leder oder aufgrund großer Polsterflächen entstehen, stellen keinen Sachmangel dar. Es handelt sich um einen natürlichen Vorgang, der als Charaktereigenschaft leger verarbeiteter Modelle zu sehen ist.

#### ■ Die warentypischen Produkteigenschaften sowie wichtige Hinweise zum Schutz deiner Fußböden entnehme bitte der Gebrauchs- und Pflegeanleitung ([www.musterring.com](http://www.musterring.com)). Für nutzungsbedingte Eindrücke oder Abriebspuren auf empfindlichen Böden wird keine Haftung übernommen.

### Empfohlene Pflegesets ([www.musterring-care.com](http://www.musterring-care.com)):

#### ■ Stoffe (außer JAB):

#### ■ JAB-Stoffe:

#### ■ Leder (außer Bronco, Vintage, Rancho, Natura, Elefanto, Sattel):

#### ■ Leder (außer Bronco, Vintage, Rancho, Natura, Elefanto, Sattel):

#### ■ Leder (außer Bronco, Vintage, Rancho, Natura, Elefanto, Sattel):

#### ■ Leder Bronco, Vintage, Rancho, Elefanto, Sattel:

#### ■ Leder Natura:

**3001** Textil- und Microfaser-Pflegeset  
Destilliertes Wasser

**1001** Neuleder-Pflegeset 0-2 Jahre

**1002** Leder-Pflegeset mit UV-Schutz ab 2 Jahre

**1003** Leder-Reinigerset

**2003** Leder-Pflegeset Vintage-/Rauleder

**2001** Leder-Pflegeset Naturbelassen

## Vorschläge

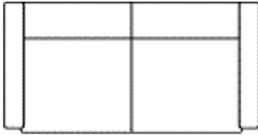
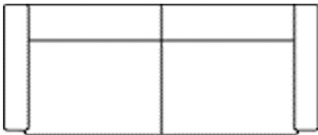
	Best.-Nr. / Maße Beschreibung		EUR
	<p><b>Vorschlag 1</b> bestehend aus:</p> <p><b>111</b> Sessel ca. B 72/114, H 74/108, SH 44/47, T 80, ST 51/59 cm</p> <p><b>Gegen Aufpreis:</b>  <b>1 x</b> mot. Beinauflage mit Netzteil  <b>2 x</b> Armlehne, klappbar  <b>1 x</b> mot. Beinauflage mit AKKU  <b>1 x</b> Rücken C aufklappbar nach oben  <b>2 x</b> Kufe  <b>1 x</b> Reissverschluss im Rückenkissen A oder B</p>	Stoffgruppe Joker & Shark	<p>1544,- (VZ)</p> <p>638,- à 121,- 964,- 119,- à 82,- 25,-</p>
	<p><b>Vorschlag 2</b> bestehend aus:</p> <p><b>151</b> Sofa, 2,5-sitzig ca. B 172/214, H 74/108, SH 44/47, T 80, ST 51/59 cm</p> <p><b>Gegen Aufpreis:</b>  <b>2 x</b> mot. Beinauflage mit Netzteil  <b>2 x</b> Armlehne, klappbar  <b>2 x</b> mot. Beinauflage mit AKKU  <b>2 x</b> Rücken C aufklappbar nach oben  <b>2 x</b> Kufe  <b>2 x</b> Reissverschluss im Rückenkissen A oder B</p>	Stoffgruppe Joker & Shark	<p>2560,- (VZ)</p> <p>à 638,- à 121,- à 964,- à 119,- à 82,- à 25,-</p>
	<p><b>Vorschlag 3</b> bestehend aus:</p> <p><b>161</b> Sofa, 2,5-sitzig ca. B 192/234, H 74/108, SH 44/47, T 80, ST 51/59 cm</p> <p><b>Gegen Aufpreis:</b>  <b>2 x</b> mot. Beinauflage mit Netzteil  <b>2 x</b> Armlehne, klappbar  <b>2 x</b> mot. Beinauflage mit AKKU  <b>2 x</b> Rücken C aufklappbar nach oben  <b>2 x</b> Kufe  <b>2 x</b> Reissverschluss im Rückenkissen A oder B</p>	Stoffgruppe Joker & Shark  Ledergruppe Nappa & Nappa solid	<p>2777,- (VZ)</p> <p>3557,- (VZ)</p> <p>à 638,- à 121,- à 964,- à 119,- à 82,- à 25,-</p>

## Sessel

			
Maße	ca. B 72/114, H 74/108, SH 44/47, T 80, ST 51/59 cm		
Artikel	Sessel (Sitzraster 60 cm)		
Best.-Nr.	111		

## Ausführung

Stoffgruppe Joker & Shark	1544,- (VZ)		
Stoffgruppe 10	1587,-		
Stoffgruppe 11	1607,-		
Stoffgruppe 13	1642,-		
Stoffgruppe 14	1678,-		
Stoffgruppe JAB 0	1683,-		
Ledergruppe 21	1826,-		
Ledergruppe 22	1888,-		
Ledergruppe 23	1927,-		
Ledergruppe 24	1979,-		
Ledergruppe Nappa & Nappa solid	2000,-		
Ledergruppe 25	2050,-		
Ledergruppe 26	2312,-		
Ledergruppe 27	2426,-		

## Gegen Aufpreis:

mot. Beinauflage mit Netzteil	1 x 638,-		
Armlehne, klappbar	2 x 121,-		
mot. Beinauflage mit AKKU	1 x 964,-		
Rücken C aufklappbar nach oben	1 x 119,-		
Kufe	2 x 82,-		
Reisverschluss im Rückenissen A oder B	1 x 25,-		

## Sofas

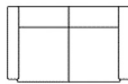
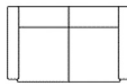
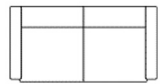
			
Maße	ca. B 132/174, H 74/108, SH 44/47, T 80, ST 51/59 cm	ca. B 152/194, H 74/108, SH 44/47, T 80, ST 51/59 cm	ca. B 172/214, H 74/108, SH 44/47, T 80, ST 51/59 cm
Artikel	Sofa, 2-sitzig (Sitzraster 60 cm)	Sofa, 2-sitzig (Sitzraster 70 cm)	Sofa, 2,5-sitzig (Sitzraster 80 cm)
Best.-Nr.	<b>131</b>	<b>141</b>	<b>151</b>

## Ausführung

Stoffgruppe Joker & Shark	2120,-	2342,-	2560,- (VZ)
Stoffgruppe 10	2187,-	2410,-	2633,-
Stoffgruppe 11	2214,-	2437,-	2668,-
Stoffgruppe 13	2264,-	2494,-	2722,-
Stoffgruppe 14	2314,-	2549,-	2782,-
Stoffgruppe JAB 0	2303,-	2544,-	2779,-
Ledergruppe 21	2513,-	2772,-	3023,-
Ledergruppe 22	2592,-	2864,-	3112,-
Ledergruppe 23	2643,-	2905,-	3169,-
Ledergruppe 24	2722,-	2987,-	3260,-
Ledergruppe Nappa & Nappa solid	2743,-	3014,-	3285,-
Ledergruppe 25	2820,-	3096,-	3377,-
Ledergruppe 26	3178,-	3484,-	3796,-
Ledergruppe 27	3327,-	3650,-	3974,-

## Gegen Aufpreis:

mot. Beinauflage mit Netzteil	2 x 638,-	2 x 638,-	2 x 638,-
Armlehne, klappbar	2 x 121,-	2 x 121,-	2 x 121,-
mot. Beinauflage mit AKKU	2 x 964,-	2 x 964,-	2 x 964,-
Rücken C aufklappbar nach oben	2 x 119,-	2 x 119,-	2 x 119,-
Kufe	2 x 82,-	2 x 82,-	2 x 82,-
Reisverschluss im Rückenissen A oder B	2 x 25,-	2 x 25,-	2 x 25,-

## Sofas

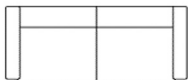
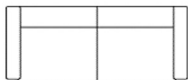
			
Maße	ca. B 192/234, H 74/108, SH 44/47, T 80, ST 51/59 cm	ca. B 212/254, H 74/108, SH 44/47, T 80, ST 51/59 cm	
Artikel	Sofa, 2,5-sitzig (Sitzraster 90 cm)	Sofa, 3-sitzig (Sitzraster 100 cm)	
Best.-Nr.	<b>161</b>	<b>171</b>	

## Ausführung

Stoffgruppe Joker & Shark	2777,- (VZ)	2991,-	
Stoffgruppe 10	2852,-	3078,-	
Stoffgruppe 11	2886,-	3112,-	
Stoffgruppe 13	2953,-	3185,-	
Stoffgruppe 14	3019,-	3254,-	
Stoffgruppe JAB 0	3012,-	3240,-	
Ledergruppe 21	3274,-	3520,-	
Ledergruppe 22	3365,-	3623,-	
Ledergruppe 23	3431,-	3696,-	
Ledergruppe 24	3527,-	3796,-	
Ledergruppe Nappa & Nappa solid	3557,- (VZ)	3826,-	
Ledergruppe 25	3655,-	3928,-	
Ledergruppe 26	4106,-	4414,-	
Ledergruppe 27	4298,-	4615,-	

## Gegen Aufpreis:

mot. Beinauflage mit Netzteil	2 x 638,-	2 x 638,-	
Armlehne, klappbar	2 x 121,-	2 x 121,-	
mot. Beinauflage mit AKKU	2 x 964,-	2 x 964,-	
Rücken C aufklappbar nach oben	2 x 119,-	2 x 119,-	
Kufe	2 x 82,-	2 x 82,-	
Reisverschluss im Rückenissen A oder B	2 x 25,-	2 x 25,-	

## Anreihsofas

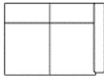
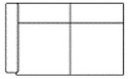
			
Maße	ca. B 126/147, H 74/108, SH 44/47, T 80, ST 51/59 cm	ca. B 126/147, H 74/108, SH 44/47, T 80, ST 51/59 cm	ca. B 146/167, H 74/108, SH 44/47, T 80, ST 51/59 cm
Artikel	Anreihsofa, 2-sitzig , Armlehne links  (Sitzraster 60 cm)	Anreihsofa, 2-sitzig , Armlehne rechts  (Sitzraster 60 cm)	Anreihsofa, 2-sitzig , Armlehne links  (Sitzraster 70 cm)
Best.-Nr.	<b>139</b>	<b>931</b>	<b>149</b>

## Ausführung

Stoffgruppe Joker & Shark	1927,-	1927,-	2143,-
Stoffgruppe 10	1981,-	1981,-	2207,-
Stoffgruppe 11	2063,-	2063,-	2230,-
Stoffgruppe 13	2073,-	2073,-	2285,-
Stoffgruppe 14	2104,-	2104,-	2335,-
Stoffgruppe JAB 0	2127,-	2127,-	2362,-
Ledergruppe 21	2287,-	2287,-	2542,-
Ledergruppe 22	2358,-	2358,-	2631,-
Ledergruppe 23	2405,-	2405,-	2670,-
Ledergruppe 24	2481,-	2481,-	2743,-
Ledergruppe Nappa & Nappa solid	2497,-	2497,-	2768,-
Ledergruppe 25	2570,-	2570,-	2845,-
Ledergruppe 26	2893,-	2893,-	3199,-
Ledergruppe 27	3030,-	3030,-	3358,-

## Gegen Aufpreis:

mot. Beinauflage mit Netzteil	2 x 638,-	2 x 638,-	2 x 638,-
Armlehne, klappbar	2 x 121,-	2 x 121,-	2 x 121,-
mot. Beinauflage mit AKKU	2 x 964,-	2 x 964,-	2 x 964,-
Rücken C aufklappbar nach oben	2 x 119,-	2 x 119,-	2 x 119,-
Kufe	1 x 82,-	1 x 82,-	1 x 82,-
Reisverschluss im Rückenissen A oder B	2 x 25,-	2 x 25,-	2 x 25,-

## Anreihsofas

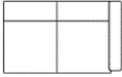
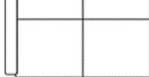
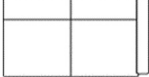
			
Maße	ca. B 146/167, H 74/108, SH 44/47, T 80, ST 51/59 cm	ca. B 166/187, H 74/108, SH 44/47, T 80, ST 51/59 cm	ca. B 166/187, H 74/108, SH 44/47, T 80, ST 51/59 cm
Artikel	Anreihsofa, 2-sitzig , Armlehne rechts  (Sitzraster 70 cm)	Anreihsofa, 2,5-sitzig , Armlehne links  (Sitzraster 80 cm)	Anreihsofa, 2,5-sitzig , Armlehne rechts  (Sitzraster 80 cm)
Best.-Nr.	<b>941</b>	<b>159</b>	<b>951</b>



## Ausführung

Stoffgruppe Joker & Shark	2143,-	2360,-	2360,-
Stoffgruppe 10	2207,-	2428,-	2428,-
Stoffgruppe 11	2230,-	2456,-	2456,-
Stoffgruppe 13	2285,-	2510,-	2510,-
Stoffgruppe 14	2335,-	2572,-	2572,-
Stoffgruppe JAB 0	2362,-	2604,-	2604,-
Ledergruppe 21	2542,-	2793,-	2793,-
Ledergruppe 22	2631,-	2877,-	2877,-
Ledergruppe 23	2670,-	2934,-	2934,-
Ledergruppe 24	2743,-	3019,-	3019,-
Ledergruppe Nappa & Nappa solid	2768,-	3039,-	3039,-
Ledergruppe 25	2845,-	3126,-	3126,-
Ledergruppe 26	3199,-	3513,-	3513,-
Ledergruppe 27	3358,-	3680,-	3680,-

## Gegen Aufpreis:

mot. Beinauflage mit Netzteil	2 x 638,-	2 x 638,-	2 x 638,-
Armlehne, klappbar	2 x 121,-	2 x 121,-	2 x 121,-
mot. Beinauflage mit AKKU	2 x 964,-	2 x 964,-	2 x 964,-
Rücken C aufklappbar nach oben	2 x 119,-	2 x 119,-	2 x 119,-
Kufe	1 x 82,-	1 x 82,-	1 x 82,-
Reisverschluss im Rückenissen A oder B	2 x 25,-	2 x 25,-	2 x 25,-

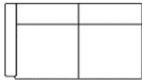
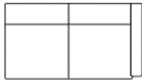
## Anreihsofas

			
Maße	ca. B 186/207, H 74/108, SH 44/47, T 80, ST 51/59 cm	ca. B 186/207, H 74/108, SH 44/47, T 80, ST 51/59 cm	ca. B 206/227, H 74/108, SH 44/47, T 80, ST 51/59 cm
Artikel	Anreihsofa, 2,5-sitzig , Armlehne links  (Sitzraster 90 cm)	Anreihsofa, 2,5-sitzig , Armlehne rechts  (Sitzraster 90 cm)	Anreihsofa, 3-sitzig , Armlehne links  (Sitzraster 100 cm)
Best.-Nr.	<b>169</b>	<b>961</b>	<b>179</b>

## Ausführung

Stoffgruppe Joker & Shark	2576,-	2576,-	2791,-
Stoffgruppe 10	2649,-	2649,-	2873,-
Stoffgruppe 11	2679,-	2679,-	2902,-
Stoffgruppe 13	2743,-	2743,-	2975,-
Stoffgruppe 14	2802,-	2802,-	3037,-
Stoffgruppe JAB 0	2834,-	2834,-	3069,-
Ledergruppe 21	3042,-	3042,-	3288,-
Ledergruppe 22	3130,-	3130,-	3386,-
Ledergruppe 23	3194,-	3194,-	3456,-
Ledergruppe 24	3285,-	3285,-	3555,-
Ledergruppe Nappa & Nappa solid	3308,-	3308,-	3577,-
Ledergruppe 25	3402,-	3402,-	3680,-
Ledergruppe 26	3824,-	3824,-	4134,-
Ledergruppe 27	3999,-	3999,-	4321,-

## Gegen Aufpreis:

mot. Beinauflage mit Netzteil	2 x 638,-	2 x 638,-	2 x 638,-
Armlehne, klappbar	2 x 121,-	2 x 121,-	2 x 121,-
mot. Beinauflage mit AKKU	2 x 964,-	2 x 964,-	2 x 964,-
Rücken C aufklappbar nach oben	2 x 119,-	2 x 119,-	2 x 119,-
Kufe	1 x 82,-	1 x 82,-	1 x 82,-
Reisverschluss im Rückenissen A oder B	2 x 25,-	2 x 25,-	2 x 25,-

## Anreihsofas

			
Maße	ca. B 206/227, H 74/108, SH 44/47, T 80, ST 51/59 cm		
Artikel	Anreihsofa, 3-sitzig , Armlehne rechts  (Sitzraster 100 cm)		
Best.-Nr.	<b>971</b>		



**Ausführung**

Stoffgruppe Joker & Shark	2791,-		
Stoffgruppe 10	2873,-		
Stoffgruppe 11	2902,-		
Stoffgruppe 13	2975,-		
Stoffgruppe 14	3037,-		
Stoffgruppe JAB 0	3069,-		
Ledergruppe 21	3288,-		
Ledergruppe 22	3386,-		
Ledergruppe 23	3456,-		
Ledergruppe 24	3555,-		
Ledergruppe Nappa & Nappa solid	3577,-		
Ledergruppe 25	3680,-		
Ledergruppe 26	4134,-		
Ledergruppe 27	4321,-		

**Gegen Aufpreis:**

mot. Beinauflage mit Netzteil	2 x 638,-		
Armlehne, klappbar	2 x 121,-		
mot. Beinauflage mit AKKU	2 x 964,-		
Rücken C aufklappbar nach oben	2 x 119,-		
Kufe	1 x 82,-		
Reisverschluss im Rückenissen A oder B	2 x 25,-		

## Longchair

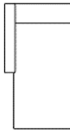
			
Maße	ca. B 76/97, H 74/108, SH 44/47, T 150, ST 121/129 cm	ca. B 76/97, H 74/108, SH 44/47, T 150, ST 121/129 cm	ca. B 86/107, H 74/108, SH 44/47, T 150, ST 121/129 cm
Artikel	Longchair, Armlehne links (Sitzraster 70 cm)	Longchair, Armlehne rechts (Sitzraster 70 cm)	Longchair XL, Armlehne links (Sitzraster 80 cm)
Best.-Nr.	<b>109</b>	<b>901</b>	<b>188</b>

**Ausführung**

Stoffgruppe Joker & Shark	2029,-	2029,-	2205,-
Stoffgruppe 10	2086,-	2086,-	2264,-
Stoffgruppe 11	2107,-	2107,-	2289,-
Stoffgruppe 13	2155,-	2155,-	2337,-
Stoffgruppe 14	2200,-	2200,-	2385,-
Stoffgruppe JAB 0	2225,-	2225,-	2417,-
Ledergruppe 21	2385,-	2385,-	2588,-
Ledergruppe 22	2442,-	2442,-	2658,-
Ledergruppe 23	2481,-	2481,-	2711,-
Ledergruppe 24	2544,-	2544,-	2788,-
Ledergruppe Nappa & Nappa solid	2565,-	2565,-	2807,-
Ledergruppe 25	2636,-	2636,-	2884,-
Ledergruppe 26	2950,-	2950,-	3231,-
Ledergruppe 27	3089,-	3089,-	3377,-

**Gegen Aufpreis:**

mot. Beinauflage mit Netzteil	-	-	-
Armlehne, klappbar	1 x 121,-	1 x 121,-	1 x 121,-
mot. Beinauflage mit AKKU	-	-	-
Rücken C aufklappbar nach oben	1 x 119,-	1 x 119,-	1 x 119,-
Kufe	2 x 82,-	2 x 82,-	2 x 82,-
Reisverschluss im Rückenissen A oder B	1 x 25,-	1 x 25,-	1 x 25,-

## Longchair

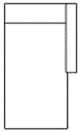
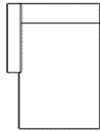
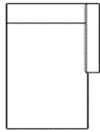
			
Maße	ca. B 86/107, H 74/108, SH 44/47, T 150, ST 121/129 cm	ca. B 96/117, H 74/108, SH 44/47, T 150, ST 121/129 cm	ca. B 96/117, H 74/108, SH 44/47, T 150, ST 121/129 cm
Artikel	Longchair XL, Armlehne rechts  (Sitzraster 80 cm)	Longchair XXL, Armlehne links  (Sitzraster 90 cm)	Longchair XXL, Armlehne rechts  (Sitzraster 90 cm)
Best.-Nr.	<b>881</b>	<b>199</b>	<b>991</b>



## Ausführung

Stoffgruppe Joker & Shark	2205,-	2378,-	2378,-
Stoffgruppe 10	2264,-	2442,-	2442,-
Stoffgruppe 11	2289,-	2472,-	2472,-
Stoffgruppe 13	2337,-	2519,-	2519,-
Stoffgruppe 14	2385,-	2576,-	2576,-
Stoffgruppe JAB 0	2417,-	2611,-	2611,-
Ledergruppe 21	2588,-	2793,-	2793,-
Ledergruppe 22	2658,-	2882,-	2882,-
Ledergruppe 23	2711,-	2943,-	2943,-
Ledergruppe 24	2788,-	3026,-	3026,-
Ledergruppe Nappa & Nappa solid	2807,-	3048,-	3048,-
Ledergruppe 25	2884,-	3130,-	3130,-
Ledergruppe 26	3231,-	3504,-	3504,-
Ledergruppe 27	3377,-	3664,-	3664,-

## Gegen Aufpreis:

mot. Beinauflage mit Netzteil	–	–	–
Armlehne, klappbar	1 x 121,-	1 x 121,-	1 x 121,-
mot. Beinauflage mit AKKU	–	–	–
Rücken C aufklappbar nach oben	1 x 119,-	1 x 119,-	1 x 119,-
Kufe	2 x 82,-	2 x 82,-	2 x 82,-
Reisverschluss im Rückenissen A oder B	1 x 25,-	1 x 25,-	1 x 25,-

## Spitzecke &amp; Hocker

			
Maße	ca. B 90, H 74/108, SH 44/47, T 90, ST 51/59 cm	ca. B 60, H 44/47, T 60 cm	ca. B 90, H 44/47, T 60 cm
Artikel	Spitzecke (nicht bei Rücken C)	Hocker	Hocker
Best.-Nr.	<b>99</b>	<b>60</b>	<b>61</b>



**Ausführung**

Stoffgruppe Joker & Shark	1819,-	691,-	896,-
Stoffgruppe 10	1851,-	711,-	921,-
Stoffgruppe 11	1879,-	720,-	933,-
Stoffgruppe 13	1915,-	730,-	948,-
Stoffgruppe 14	1954,-	739,-	960,-
Stoffgruppe JAB 0	1984,-	727,-	944,-
Ledergruppe 21	2118,-	782,-	1017,-
Ledergruppe 22	2180,-	809,-	1047,-
Ledergruppe 23	2223,-	821,-	1067,-
Ledergruppe 24	2280,-	841,-	1094,-
Ledergruppe Nappa & Nappa solid	2312,-	850,-	1104,-
Ledergruppe 25	2360,-	871,-	1133,-
Ledergruppe 26	2643,-	974,-	1268,-
Ledergruppe 27	2766,-	1021,-	1325,-

**Gegen Aufpreis:**

mot. Beinauflage mit Netzteil	-	-	-
Armlehne, klappbar	-	-	-
mot. Beinauflage mit AKKU	-	-	-
Rücken C aufklappbar nach oben	-	-	-
Kufe	2 x 82,-	2 x 82,-	2 x 82,-
Reisverschluss im Rückenkissen A oder B	1 x 25,-	-	-

## Kissen

			
Maße	ca. B 50, T 30 cm	ca. B 55 cm	ca. B 65 cm
Artikel	Armlehnkissen	Nierenkissen	Nierenkissen
Best.-Nr.	<b>010</b>	<b>Nierenkissen Nr. 55</b>	<b>Nierenkissen Nr. 65</b>



## Ausführung

Stoffgruppe Joker & Shark	107,-	160,-	178,-
Stoffgruppe 10	109,-	162,-	182,-
Stoffgruppe 11	114,-	173,-	192,-
Stoffgruppe 13	119,-	185,-	198,-
Stoffgruppe 14	125,-	182,-	201,-
Stoffgruppe JAB 0	125,-	185,-	205,-
Ledergruppe 21	128,-	196,-	226,-
Ledergruppe 22	137,-	205,-	237,-
Ledergruppe 23	146,-	207,-	246,-
Ledergruppe 24	166,-	217,-	253,-
Ledergruppe Nappa & Nappa solid	210,-	214,-	255,-
Ledergruppe 25	214,-	223,-	262,-
Ledergruppe 26	228,-	253,-	296,-
Ledergruppe 27	287,-	280,-	326,-

## Gegen Aufpreis:

mot. Beinauflage mit Netzteil	-	-	-
Armlehne, klappbar	-	-	-
mot. Beinauflage mit AKKU	-	-	-
Rücken C aufklappbar nach oben	-	-	-
Kufe	-	-	-
Reisverschluss im Rückenkissen A oder B	-	-	-

## Kissen

			
Maße	ca. B 75 cm	ca. B 85 cm	
Artikel	Nierenkissen	Nierenkissen	
Best.-Nr.	<b>Nierenkissen Nr. 75</b>	<b>Nierenkissen Nr. 85</b>	

**Ausführung**

Stoffgruppe Joker & Shark	192,-	207,-	
Stoffgruppe 10	196,-	212,-	
Stoffgruppe 11	207,-	228,-	
Stoffgruppe 13	217,-	237,-	
Stoffgruppe 14	226,-	249,-	
Stoffgruppe JAB 0	233,-	258,-	
Ledergruppe 21	253,-	283,-	
Ledergruppe 22	267,-	294,-	
Ledergruppe 23	283,-	324,-	
Ledergruppe 24	287,-	326,-	
Ledergruppe Nappa & Nappa solid	287,-	331,-	
Ledergruppe 25	296,-	337,-	
Ledergruppe 26	342,-	390,-	
Ledergruppe 27	369,-	413,-	

**Gegen Aufpreis:**

mot. Beinauflage mit Netzteil	–	–	
Armlehne, klappbar	–	–	
mot. Beinauflage mit AKKU	–	–	
Rücken C aufklappbar nach oben	–	–	
Kufe	–	–	
Reisverschluss im Rückenkissen A oder B	–	–	

## Zusammenstellungen

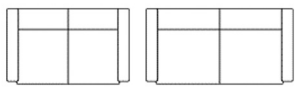
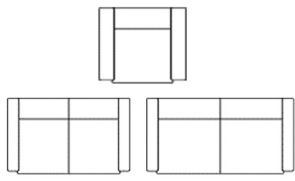
		
Maße	ca. B 152/172, H 74/108, SH 44/47, T 80, ST 51/59 cm	ca. B 72/172, H 74/108, SH 44/47, T 80, ST 51/59 cm
Artikel	Sofa, 2-sitzig (Sitzraster 70 cm) Sofa, 2,5-sitzig (Sitzraster 80 cm)	Sessel (Sitzraster 60 cm) Sofa, 2-sitzig (Sitzraster 70 cm) Sofa, 2,5-sitzig (Sitzraster 80 cm)
Best.-Nr.	141-151	111_141_151

## Ausführung

Stoffgruppe Joker & Shark	4900,-	6443,-
Stoffgruppe 10	5041,-	6626,-
Stoffgruppe 11	5105,-	6712,-
Stoffgruppe 13	5217,-	6858,-
Stoffgruppe 14	5328,-	7006,-
Stoffgruppe JAB 0	5324,-	7006,-
Ledergruppe 21	5796,-	7622,-
Ledergruppe 22	5978,-	7866,-
Ledergruppe 23	6074,-	8001,-
Ledergruppe 24	6249,-	8229,-
Ledergruppe Nappa & Nappa solid	6297,-	8297,-
Ledergruppe 25	6475,-	8525,-
Ledergruppe 26	7280,-	9592,-
Ledergruppe 27	7624,-	10050,-

## Gegen Aufpreis:

mot. Beinauflage mit Netzteil	4 x 638,-	5 x 638,-
Armlehne, klappbar	4 x 121,-	6 x 121,-
mot. Beinauflage mit AKKU	4 x 964,-	5 x 964,-
Rücken C aufklappbar nach oben	4 x 119,-	5 x 119,-
Kufe	4 x 82,-	6 x 82,-
Reisverschluss im Rückenissen A oder B	4 x 25,-	5 x 25,-

Bestellschein

**14 Armlehnvarianten (ohne Aufpreis)**

**Bodenfrei**



**01 fest**  
B 6 cm,  
H 64/67 cm



**01 klappbar**  
(gegen  
Aufpreis)  
B 6 – 27 cm,  
H 64/67 cm



**02 fest**  
B 6 cm,  
H 64/67 cm



**02 klappbar**  
(gegen  
Aufpreis)  
B 6 – 27 cm,  
H 64/67 cm



**03 fest**  
B 6/16 cm,  
H 64/67 cm



**05 fest**  
B 9 cm,  
H 64/67 cm



**06 fest**  
B 16 cm,  
H 64/67 cm

**Bodennah**



**11 fest**  
B 6 cm,  
H 64/67 cm

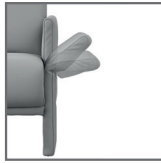

**11 klappbar**  
(gegen  
Aufpreis)  
B 6 – 27 cm,  
H 64/67 cm

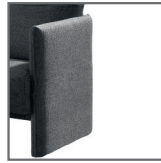

**22 fest**  
B 6 cm,  
H 64/67 cm



**22 klappbar**  
(gegen  
Aufpreis)  
B 6 – 27 cm,  
H 64/67 cm



**33 fest**  
B 6/16 cm,  
H 64/67 cm

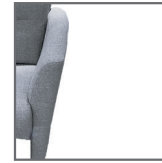

**55 fest**  
B 9 cm,  
H 64/67 cm

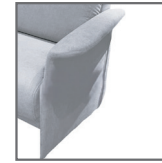

**66 fest**  
B 16 cm,  
H 64/67 cm

**5 Rückenvarianten (ohne Aufpreis)**



**Rücken A / lose**  **oder festvernähte**   
**Rückenkissen**  
(Rückenkomfort wählbar), Gesamthöhe ca.  
83 cm, (gegen Aufpreis) mit Reißverschluss

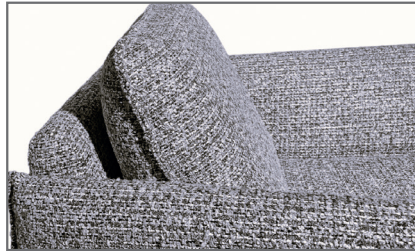

**Rücken B / lose**  **oder festvernähte**   
**Rückenkissen mit Keder**  
(Rückenkomfort wählbar), Gesamthöhe ca.  
83 cm, (gegen Aufpreis) mit Reißverschluss



**Rücken C / aufklappbar nach oben**   
(gegen Aufpreis)  
Gesamthöhe ca. 83 cm,  
hochgeklappt 108 cm



**Rücken D / festvernähte**   
**Rückenkissen, mittelhoch**  
(Rückenkomfort wählbar)  
Gesamthöhe ca. 88 cm



**Rücken E / festvernähte**   
**Rückenkissen, hoch**  
(Rückenkomfort wählbar)  
Gesamthöhe ca. 100 cm

**8 Fußvarianten** (Die Fußhöhen liegen bei 18 cm / 21 cm, je nach gewählter Sitzhöhe.)



**R 1.1**  
**schwarz matt**



**R 1.2**  
**titanium matt**



**Standardfuß**   
**Holz**  
(Farbe  
wählbar)



**Holz-Alufuß**   
(Farbe  
wählbar)

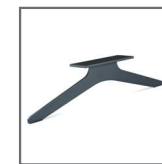

**Kufe M**  
**schwarz**   
(gegen  
Aufpreis)



**Kufe M**  
**chrom**   
(gegen  
Aufpreis)

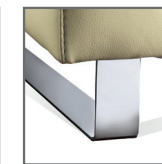

**Kufe E**  
**chrom**   
(gegen  
Aufpreis)



**Kufe E**  
**matt schwarz**   
(gegen  
Aufpreis)

## Bestellschein

**2 Sitzhöhenvarianten (ohne Aufpreis)**
 **Standardsitzhöhe**  
ca. 44 cm

 **Hochsitzhöhe**  
ca. 47 cm

Achtung: Bei der Sitzhöhenvariante „Hoch – 47 cm“ erhöht sich die o. g. Gesamtrückenhöhe um ca. 3 cm!

**3 Sitzqualitäten (ohne Aufpreis)**
 **Comfort (SK 66)**  
Kaltschaum-Kern R-4036  
Raumgewicht 40 kg/m<sup>3</sup>  
Stauchhärte 3,6 kPa

Kaltschaum-Auflage R-2520  
Raumgewicht 25 kg/m<sup>3</sup>  
Stauchhärte 2,0 kPa

 **Medium, Standard (SK 33)**  
Kaltschaum R-4036  
Raumgewicht 40 kg/m<sup>3</sup>  
Stauchhärte 3,6 kPa

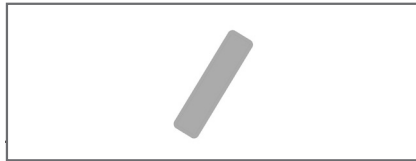
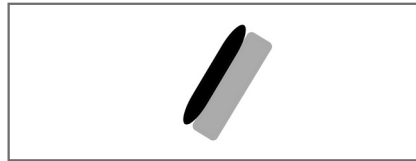
 **Fest (SK 77)**  
Kaltschaum R-6055  
Raumgewicht 60 kg/m<sup>3</sup>  
Stauchhärte 5,5 kPa
**2 Rückenkomfortvarianten, nur bei Rücken A und bei Rücken B wählbar (ohne Aufpreis)**
 **RK 02 fest**  
Kaltschaum R-2725  
Raumgewicht 27 kg/m<sup>3</sup>  
Stauchhärte 2,5 kPa

 **RK 03 Comfort (Standard)**  
Kaltschaum R-2519  
Raumgewicht 25 kg/m<sup>3</sup>  
Stauchhärte 1,9 kPa
**6 Kontrastnahtvarianten (nur wenn gewünscht, ansonsten immer Ton in Ton)**
 **2703**  
weiß

 **9134**  
hellgrau

 **8005**  
beige

 **9785**  
dunkelgrau

 **8917**  
dunkelbraun

 **8864**  
schwarz
**Motorische Beinauflage (gegen Aufpreis)**

Artikel / Typ \_\_\_\_\_

 rechts  und / oder links 

 Handschalter 

 Einbauschalter (Armlehne innen)   
Edelstahl gebürstet

 Einbauschalter (Armlehne innen)   
schwarz

 Akku (gegen Aufpreis)





**Musterring**

Musterring International  
Josef Höner GmbH & Co. KG  
Hauptstr. 134-140  
33378 Rheda-Wiedenbrück

- Tel.: +49 (0)5242 592-01
- E-Mail: [service@musterring.de](mailto:service@musterring.de)
- Web / Blog: [www.musterring.com](http://www.musterring.com)
- Instagram: [www.instagram.com/Musterring](https://www.instagram.com/Musterring)
- Facebook: [www.facebook.com/Musterring](https://www.facebook.com/Musterring)