

Musterring

PORTLAND

PREIS- UND TYPENLISTE

du
bist
zuhause_



D 20260401DECKMR – Band 1a – gültig ab 01.04.2026

- Wegen unterschiedlicher MwSt.-Sätze, Transport- und Abwicklungskosten hat außerhalb Deutschlands die jeweilige nationale Preisliste Gültigkeit. Diese Preisliste ist inkl. der gesetzlichen MwSt.
- Produktveränderungen und Qualitätsverbesserungen im Sinne des technischen Fortschrittes oder zum Erhalt der Lieferfähigkeit (Form/Farbe/Funktion usw.) bzw. die Korrektur von irrtümlichen Angaben behalten wir uns vor.
- Planbar mit Planungs-Software *furplan*.



Musterring



Musterring

dein Partner für ein Zuhause,
das so einzigartig ist wie du selbst

Für alle größeren Programme sind Prospekte erhältlich, für komplexe Programme hält Musterring detaillierte Montageanleitungen bereit. Auch der Blick ins Internet lohnt sich: Unter www.musterring.com findet sich eine Fülle an hilfreichen Informationen.



Unser Service

Wir wollen, dass dein Zuhause perfekt wird. Deshalb sind wir am Servicetelefon und an 550 Standorten weltweit für dich da. Und unser CAD-Planungsservice hilft dir gern bei deiner Wunschrichtung.



Unsere Nachhaltigkeit

Wir übernehmen Verantwortung: für dich, für uns, für unseren Planeten. Deshalb setzen wir auf ressourceneffiziente Produktionsmethoden ohne lange Lieferketten und Lagerhaltung.



Unsere Qualität

Wer sich einmal sein Lieblings-Zuhause eingerichtet hat, der möchte es möglichst lang genießen. Hier kommt unsere Leidenschaft für Qualität ins Spiel: Wir prüfen unsere Produkte ausgiebig, bevor wir sie dir anbieten. Das verbrieft wir mit dem Musterring Garantiezertifikat und einer Garantie von 5 Jahren.

Du hast Fragen zu Kollektion oder Qualität?

Du benötigst Stoffmuster oder Info-Materialien?

Unser Service hilft gerne weiter:

Telefon:
+49 (0)5242 592260
E-Mail:
service@musterring.de

Du erreichst uns montags bis freitags, 8:00–17:00 Uhr



Deine Individualität

Wir finden, ein Zuhause sollte man ganz nach seinen Vorstellungen gestalten können. Dafür steht dir bei uns eine ganze Welt an Farben, Formen und Materialien zur Verfügung. Werde zum Designer deines eigenen Wohn-Ichs.



Deine Möbelpflege

Wir möchten, dass du lange Freude an deinen Möbeln hast. Deshalb halten wir unter www.musterring-care.com eine große Auswahl an Pflegemitteln bereit – alle dermatologisch getestet und gesundheitlich unbedenklich.



Ausführungen

- Eiche massiv, bianco geölt
- Wildeiche massiv, bianco geölt
(Äste/ z. T. offene Risse sind nicht verfüllt oder mit braunem Astfüller bearbeitet.
Äste können einen Durchmesser von maximal 5 x 5 cm haben)

Absetzungen

(bitte bei der Bestellung angeben)

- gehobelt
- gestrahlt

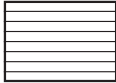
 Die gestrichelten Flächen in den Zeichnungen sind Absetzungen!

Glasrückwände

- anthrazit satiniert

Alle anderen Glasteile aus Bronzeglas.

Empfohlenes Pflegeset

(www.musterring-care.com):

- Eiche/Wildeiche massiv, bianco geölt:
4012 Möbelpflegeöl weiß

Programmübersicht

■ Vorschläge	Seite 5
■ Lowboards	Seite 11
■ Zubehör für Lowboards	Seite 13
■ Sideboards	Seite 13
■ Highboards	Seite 14
■ Schränke	Seite 15
■ Hängeschränke	Seite 18
■ Hängeregale	Seite 18
■ Wandborde	Seite 19
■ Hängepaneele	Seite 19
■ Wange, Aufsatzwangen, Wangenböden	Seite 20
■ Sekretäre	Seite 21
■ Zubehör	Seite 22
■ Sonderanfertigungen	Seite 23
■ Couchtische	Seite 24
■ Esstische	Seite 25

Programmbesonderheiten / Programminformationen

- **Planbar mit Planungs-Software *furnplan*.**
Informationen beim Musterring Planungsservice.
- Design: Göcke Design, Klaus W. Göcke
- Fronten und sichtbare Oberplatten mit durchgehender Lamelle, Seiten in keilverzinkter Ausführung. Formstabilität durch fachgerechte Stabverleimung.
- Charakteristisch für den naturgewachsenen Werkstoff Massivholz sind Farb- und Strukturunterschiede, Verwachsungen, Unregelmäßigkeiten, Äste, Haar- und Kreuzrisse sowie Spannungen (Drehwuchs), die je nach Holzart und Wuchsgebiet unterschiedlich sind.
- Schrankdrehtüren 110°-Öffnungswinkel.
- Vier Topfbänder an jeder Schranktür ab 180 cm Höhe.
- Alle Beschläge sind aus Metall, extrem stabil und hoch belastbar.
- Massive Anschlagleisten an allen Schränken und Kommodentüren.
- Einlegeböden 20 mm stark, auf Metallbodenträgern.
- Glastüren und Glasböden aus Bronzeglas.
- Schubkästen auf Unterboden-Metallführungen – mit Vollauszug und Softabstoppung.
- Schubkastenzargen aus Massivholz.
- Maximale Belastung bei gleichmäßig verteilter Last:
Schubkästen bis B 45 cm = max. 10 kg
Schubkästen bis B 90 cm = max. 15 kg
Glasböden = max. 10 kg
Holzböden = max. 20 kg
- Rückwand Sperrholz, eingenetet, Stärke 4,5 mm.
- Elektro-Installationen VDE-geprüft.
- Sonderanfertigungen: Höhen-, Breiten und Tiefenkürzung, auf Anfrage (siehe Seite 23).
- Zertifiziert nach PEFC.



Alle Holzteile

dieser Musterring Kollektion – nicht nur die Fronten – sind durch und durch massiv (Ausnahmen siehe Typenbeschreibung).



PEFC-Zertifiziert

PEFC ist ein transparentes und unabhängiges System zur Sicherstellung einer nachhaltigen Waldbewirtschaftung. Sie können sicher sein: Holzprodukte mit dem PEFC-Siegel stammen aus nachhaltig bewirtschafteten Wäldern (www.pefc.de).

Wichtige Planungshinweise:

- Kläre bitte bauwerkbedingte Gegebenheiten, Hemmnisse, Maße und Belastungswerte bei der Bedarfsermittlung, damit eine mangelfreie Vertragserfüllung gewährleistet ist.
- Beachte bitte bei Planungen mit Wandmontageelementen die max. Belastungswerte und die Wandbeschaffenheit.
- Kläre bitte elektrische Vorleistungen für Anschluss- und Gerätetechnik (frei hängende Beleuchtungssysteme erfordern Kabelkanallösungen auf oder unter Putz).
- **Die warentypischen Produkteigenschaften sowie wichtige Hinweise zum Schutz deiner Fußböden entnehme bitte der Gebrauchs- und Pflegeanleitung (www.musterring.com). Für nutzungsbedingte Eindrücke oder Abriebspuren auf empfindlichen Böden wird keine Haftung übernommen.**



Vorschläge

(Vorschläge preisgleich auch spiegelbildlich möglich. Bitte die Best.-Nr. mit „spiegelbildlich“ ergänzen.)

		Best.-Nr. / Maße Beschreibung	EUR
	<p>Einzeltypen: 1 x 179 644 Lowboard</p> <p>1 x 179 825 TV-Brücke 1 x 179 833 Glasboden-Hängeregal <u>ohne</u> Beleuchtung</p> <p style="text-align: right;">Addition der Einzeltypen</p>	<p>2998,- (VZ)</p> <p>470,- 814,-</p> <p>4282,-</p>	
		<p>Vorschlag: V 17971</p> <p>B 292,4, H 178,8, T 47,3 cm</p> <p style="text-align: right;">Vorzugspreis</p>	<p>3998,- (VZ)</p>
		<p>Gegen Aufpreis: 1 x 195 411 Kabeldurchlass 1 x 195 410 ALL ON / ALL OFF-Schalter 1 x 195 400 Kabelmanagement für Lowboard</p>	<p>229,- 385,- 385,-</p>
<p>NEU</p>			
	<p>Einzeltypen: 1 x 179 644 Lowboard</p> <p>1 x 179 825 TV-Brücke 1 x 179 832 Glasboden-Hängeregal <u>mit</u> Beleuchtung (Infos zur Beleuchtung siehe Seite 18)</p> <p style="text-align: right;">Addition der Einzeltypen</p>	<p>2998,- (VZ)</p> <p>470,- 919,-</p> <p>4387,-</p>	
		<p>Vorschlag: V 17973</p> <p>B 292,4, H 178,8, T 47,3 cm</p> <p style="text-align: right;">Vorzugspreis</p>	<p>4098,- (VZ)</p>
		<p>Gegen Aufpreis: 1 x 195 411 Kabeldurchlass 1 x 195 410 ALL ON / ALL OFF-Schalter 1 x 195 400 Kabelmanagement für Lowboard 1 x 101 001 EVG, für Beleuchtung zwingend erforderlich</p>	<p>229,- 385,- 385,- 152,-</p>
<p>NEU</p>			
	<p>Einzeltypen: 1 x 179 642 Lowboard</p> <p>2 x 179 830 Glasboden-Hängeregal <u>ohne</u> Beleuchtung</p> <p style="text-align: right;">Addition der Einzeltypen</p>	<p>3898,- (VZ)</p> <p>à 498,-</p> <p>4794,-</p>	
		<p>Vorschlag: V 17972</p> <p>B ca. 325, H 215,6, T 47,3 cm</p> <p style="text-align: right;">Vorzugspreis</p>	<p>4698,- (VZ)</p>
		<p>Gegen Aufpreis: 1 x 195 411 Kabeldurchlass 1 x 195 410 ALL ON / ALL OFF-Schalter 1 x 195 400 Kabelmanagement für Lowboard 1 x 195 002 LED-Einbau-Beleuchtung (2 x Drehspot) für Lowboard* 1 x 101 001 EVG, für Beleuchtung zwingend erforderlich 1 x 195 188 Glasrückwand für Lowboard</p>	<p>229,- 385,- 385,- 177,- 152,- 207,-</p>
<p>NEU</p>			
	<p>Einzeltypen: 1 x 179 642 Lowboard</p> <p>2 x 179 831 Glasboden-Hängeregal <u>mit</u> Beleuchtung (Infos zur Beleuchtung siehe Seite 18)</p> <p style="text-align: right;">Addition der Einzeltypen</p>	<p>3898,- (VZ)</p> <p>à 660,-</p> <p>5118,-</p>	
		<p>Vorschlag: V 17974</p> <p>B ca. 325, H 215,6, T 47,3 cm</p> <p style="text-align: right;">Vorzugspreis</p>	<p>4998,- (VZ)</p>
		<p>Gegen Aufpreis: 1 x 195 411 Kabeldurchlass 1 x 195 410 ALL ON / ALL OFF-Schalter 1 x 195 400 Kabelmanagement für Lowboard 1 x 195 002 LED-Einbau-Beleuchtung (2 x Drehspot) für Lowboard* 1 x 101 001 EVG, für Beleuchtung zwingend erforderlich 1 x 195 188 Glasrückwand für Lowboard</p>	<p>229,- 385,- 385,- 177,- 152,- 207,-</p>
<p>NEU</p>			

Vorschläge

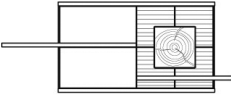
(Vorschläge preisgleich auch spiegelbildlich möglich. Bitte die Best.-Nr. mit „spiegelbildlich“ ergänzen.)

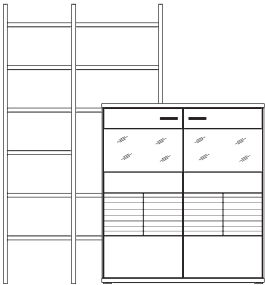
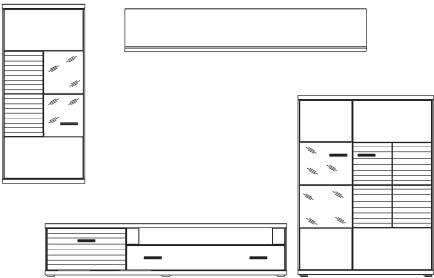
	Best.-Nr. / Maße Beschreibung	EUR
	<p>Einzeltypen: 1 x 179 621 Lowboard 1 x 179 838 Hängepaneel</p> <p style="text-align: right;">Addition der Einzeltypen</p>	<p>2973,- 1518,- <hr/> 4491,-</p>
 <p>NEU</p>	<p>Vorschlag: V 17970 Vorzugspreis B ca. 260, H ca. 185, T 53,9 cm</p> <p>Gegen Aufpreis: 1 x 195 411 Kabeldurchlass 229,- 1 x 195 410 ALL ON / ALL OFF-Schalter 385,- 1 x 195 400 Kabelmanagement für Lowboard 385,- 1 x 195 007 LED-Einbau-Beleuchtung (2 x Drehspot) für Hängepaneel* 359,- 1 x 101 001 EVG, für Beleuchtung zwingend erforderlich 152,-</p>	<p><hr/> 3598,- (VZ)</p>
	<p>Einzeltypen: 1 x 179 850 Wange 363,- 1 x 179 851 Wange 363,- 1 x 179 861 Aufsatzwange 160,- 1 x 179 114 Highboard 2657,- 6 x 179 701 Wangenboden à 130,- 2 x 179 702 Wangenboden à 154,- 3 x 179 700 Wangenboden à 75,-</p> <p style="text-align: right;">Addition der Einzeltypen</p>	<p><hr/> 4856,-</p>
	<p>Vorschlag: V 17901 Vorzugspreis B 196,7, H 210,0, T 39,7 cm</p> <p>Gegen Aufpreis: 1 x 195 002 LED-Einbau-Beleuchtung (2 x Drehspot) für Highboard* 177,- 1 x 195 050 LED-Unterbau-Beleuchtung für Wangenboden B 48,3 cm* 147,- 1 x 195 052 LED-Unterbau-Beleuchtung für Wangenboden B 62,5 cm* 160,- 1 x 101 001 EVG, für Beleuchtung zwingend erforderlich 152,- 1 x 195 181 Glasrückwand für Highboard 167,-</p>	<p><hr/> 3998,- (VZ)</p>
	<p>Einzeltypen: 1 x 179 805 Hängeschrank 1919,- 1 x 179 898 Wandbord 620,- 1 x 179 603 Lowboard 2099,- 1 x 179 113 Highboard 2311,-</p> <p style="text-align: right;">Addition der Einzeltypen</p>	<p><hr/> 6949,-</p>
	<p>Vorschlag: V 17907 Vorzugspreis B 331,0, H ca. 200, T 53,9 cm (B bei ca. 15 cm Abstand + 31,2 cm Überhang)</p> <p>Gegen Aufpreis: 1 x 195 475 LED-Rückwand-Beleuchtung für Hängeschrank* 96,- 1 x 195 051 LED-Unterbau-Beleuchtung für Hängeschrank* 158,- 1 x 195 476 LED-Rückwand-Beleuchtung für Highboard* 103,- 1 x 195 056 LED-Unterbau-Beleuchtung für Wandbord* 286,- 1 x 101 001 EVG, für Beleuchtung zwingend erforderlich 152,- 1 x 195 182 Glasrückwand für Hängeschrank 103,- 1 x 195 184 Glasrückwand für Highboard 124,-</p>	<p><hr/> 5998,- (VZ)</p>

Vorschläge

(Vorschläge preisgleich auch spiegelbildlich möglich. Bitte die Best.-Nr. mit „spiegelbildlich“ ergänzen.)

Best.-Nr. / Maße Beschreibung		EUR
	Einzeltypen: 1 x 179 112 Highboard 1 x 179 305 Schrank 1 x 179 602 Lowboard 1 x 179 898 Wandbord	2311,- 2099,- 2099,- 620,-
	Addition der Einzeltypen	7129,-
Vorschlag: V 17917 (ohne Glasbodenregal) B 377,2, H 200,2, T 53,9 cm (B bei ca. 2 x 15 cm Abstand)		Vorzugspreis 5498,- (VZ)
Gegen Aufpreis: 1 x 179 830 Glasboden-Hängeregal <u>ohne</u> Beleuchtung 1 x 179 831 Glasboden-Hängeregal <u>mit</u> Beleuchtung (Infos zur Beleuchtung siehe Seite 18) 1 x 195 476 LED-Rückwand-Beleuchtung für Highboard* 1 x 195 478 LED-Rückwand-Beleuchtung für Vitrine* 1 x 195 056 LED-Unterbau-Beleuchtung für Wandbord* 2 x 101 001 EVG, für Beleuchtung zwingend erforderlich 1 x 195 184 Glasrückwand für Highboard 1 x 195 187 Glasrückwand für Vitrine		498,- 660,- 103,- 286,- 286,- à 152,- 124,- 158,-
	Einzeltypen: 1 x 179 112 Highboard 1 x 179 600 Lowboard 1 x 179 898 Wandbord 1 x 179 305 Schrank	2311,- 1680,- 620,- 2099,-
	Addition der Einzeltypen	6710,-
Vorschlag: V 17919 B 317,2, H 200,2, T 53,9 cm (B bei ca. 2 x 15 cm Abstand)		Vorzugspreis 5598,- (VZ)
Gegen Aufpreis: 1 x 195 476 LED-Rückwand-Beleuchtung für Highboard* 1 x 195 478 LED-Rückwand-Beleuchtung für Vitrine* 1 x 195 056 LED-Unterbau-Beleuchtung für Wandbord* 1 x 101 001 EVG, für Beleuchtung zwingend erforderlich 1 x 195 184 Glasrückwand für Highboard 1 x 195 187 Glasrückwand für Vitrine		103,- 286,- 286,- 152,- 124,- 158,-
	Einzeltypen: 1 x 179 125 Highboard 1 x 179 850 Wange 1 x 179 851 Wange 1 x 179 861 Aufsatzwange 6 x 179 701 Wangenboden 3 x 179 700 Wangenboden 2 x 179 702 Wangenboden	4093,- 363,- 363,- 160,- à 130,- à 75,- à 154,-
	Addition der Einzeltypen	6292,-
Vorschlag: V 17951 B 256,7, H 210,0, T 39,7 cm		Vorzugspreis 5798,- (VZ)
Gegen Aufpreis: 1 x 195 004 LED-Einbau-Beleuchtung (3 x Drehspot) für Highboard* 1 x 195 050 LED-Unterbau-Beleuchtung für Wangenboden B 48,3 cm* 1 x 195 052 LED-Unterbau-Beleuchtung für Wangenboden B 62,5 cm* 1 x 101 001 EVG, für Beleuchtung zwingend erforderlich 1 x 195 191 Glasrückwand für Highboard		274,- 147,- 160,- 152,- 214,-

Vorschläge

(Vorschläge preisgleich auch spiegelbildlich möglich. Bitte die Best.-Nr. mit „spiegelbildlich“ ergänzen.)

	Best.-Nr. / Maße Beschreibung	EUR
	<p>Einzeltypen: 1 x 179 630 Lowboard 1 x 179 633 Lowboard 1 x 179 815 Hänge-Lowboard 1 x 179 836 Hängepaneel 1 x 179 805 Hängeschrank</p> <p style="text-align: right;">Addition der Einzeltypen</p>	<p>1808,- 1734,- 1734,- 1152,- 1919,-</p> <hr/> 8347,-
	<p>Vorschlag: V 17987 Vorzugspreis</p> <p>B 320,6, H ca. 200, T 47,3 cm</p>	<p style="text-align: right;">6298,- (VZ)</p>
	<p>Gegen Aufpreis: 1 x 195 057 LED-Unterbau-Beleuchtung für Hänge-Lowboard* 1 x 195 002 LED-Einbau-Beleuchtung (2 x Drehspot) für Hängepaneel* 1 x 195 475 LED-Rückwand-Beleuchtung für Hängeschrank* 1 x 195 051 LED-Unterbau-Beleuchtung für Hängeschrank* 1 x 101 001 EVG, für Beleuchtung zwingend erforderlich 1 x 195 182 Glasrückwand für Hängeschrank 1 x 195 400 Kabelmanagement für Lowboard</p>	<p>246,- 177,- 96,- 158,- 152,- 103,- 385,-</p>
		<p>Einzeltypen: 1 x 179 850 Wange 1 x 179 851 Wange 1 x 179 861 Aufsatzwange 6 x 179 701 Wangenboden 4 x 179 700 Wangenboden 2 x 179 702 Wangenboden 1 x 179 127 Highboard</p> <p style="text-align: right;">Addition der Einzeltypen</p>
<p>Vorschlag: V 17988 Vorzugspreis</p> <p>B 196,7, H 210,0, T 39,7 cm</p>		<p style="text-align: right;">4998,- (VZ)</p>
	<p>Gegen Aufpreis: 1 x 195 050 LED-Unterbau-Beleuchtung für Wangenboden B 48,3 cm* 1 x 195 052 LED-Unterbau-Beleuchtung für Wangenboden B 62,5 cm* 1 x 101 001 EVG, für Beleuchtung zwingend erforderlich</p>	<p>147,- 160,- 152,-</p>
		<p>Einzeltypen: 1 x 179 603 Lowboard 1 x 179 133 Highboard 1 x 179 898 Wandbord 1 x 179 805 Hängeschrank</p> <p style="text-align: right;">Addition der Einzeltypen</p>
<p>Vorschlag: V 17990 Vorzugspreis</p> <p>B 329,8, H ca. 200, T 53,9 cm (B bei ca. 20 cm Abstand + 25 cm Überhang)</p>		<p style="text-align: right;">6498,- (VZ)</p>
	<p>Gegen Aufpreis: 1 x 195 476 LED-Rückwand-Beleuchtung für Highboard* 1 x 195 475 LED-Rückwand-Beleuchtung für Hängeschrank* 1 x 195 056 LED-Unterbau-Beleuchtung für Wandbord* 1 x 195 051 LED-Unterbau-Beleuchtung für Hängeschrank* 1 x 101 001 EVG, für Beleuchtung zwingend erforderlich 1 x 195 184 Glasrückwand für Highboard 1 x 195 400 Kabelmanagement für Lowboard</p>	<p>103,- 96,- 286,- 158,- 152,- 124,- 385,-</p>

Vorschläge

(Vorschläge preisgleich auch spiegelbildlich möglich. Bitte die Best.-Nr. mit „spiegelbildlich“ ergänzen.)

		Best.-Nr. / Maße Beschreibung	EUR
		Einzeltypen: 1 x 179 132 Highboard 1 x 179 621 Lowboard 1 x 179 323 Schrank 1 x 179 898 Wandbord	2642,- 2973,- 2785,- 620,-
		Addition der Einzeltypen	9020,-
		Vorschlag: V 17992 (ohne Glasbodenregal) B 387,2, H 200,2, T 53,9 cm (B bei ca. 2 x 20 cm Abstand)	Vorzugspreis
		Gegen Aufpreis: 1 x 179 830 Glasboden-Hängeregal <u>ohne</u> Beleuchtung 1 x 179 831 Glasboden-Hängeregal <u>mit</u> Beleuchtung (Infos zur Beleuchtung siehe Seite 18) 1 x 195 476 LED-Rückwand-Beleuchtung für Highboard* 1 x 195 002 LED-Einbau-Beleuchtung (2 x Drehspot) für Vitrine* 1 x 195 056 LED-Unterbau-Beleuchtung für Wandbord* 2 x 101 001 EVG, für Beleuchtung zwingend erforderlich 1 x 195 184 Glasrückwand für Highboard 1 x 195 188 Glasrückwand für Vitrine 1 x 195 400 Kabelmanagement für Lowboard	498,- 660,- 103,- 177,- 286,- à 152,- 124,- 207,- 385,-
		Einzeltypen: 1 x 179 132 Highboard 1 x 179 602 Lowboard 1 x 179 323 Schrank 1 x 179 898 Wandbord	2642,- 2099,- 2785,- 620,-
		Addition der Einzeltypen	8146,-
		Vorschlag: V 17993 (ohne Glasbodenregal) B 387,2, H 200,2, T 53,9 cm (B bei ca. 2 x 20 cm Abstand)	Vorzugspreis
		Gegen Aufpreis: 1 x 179 830 Glasboden-Hängeregal <u>ohne</u> Beleuchtung 1 x 179 831 Glasboden-Hängeregal <u>mit</u> Beleuchtung (Infos zur Beleuchtung siehe Seite 18) 1 x 195 476 LED-Rückwand-Beleuchtung für Highboard* 1 x 195 002 LED-Einbau-Beleuchtung (2 x Drehspot) für Vitrine* 1 x 195 056 LED-Unterbau-Beleuchtung für Wandbord* 2 x 101 001 EVG, für Beleuchtung zwingend erforderlich 1 x 195 184 Glasrückwand für Highboard 1 x 195 188 Glasrückwand für Vitrine 1 x 195 400 Kabelmanagement für Lowboard	498,- 660,- 103,- 177,- 286,- à 152,- 124,- 207,- 385,-
		Einzeltypen: 1 x 179 132 Highboard 1 x 179 600 Lowboard 1 x 179 323 Schrank 1 x 179 898 Wandbord	2642,- 1680,- 2785,- 620,-
		Addition der Einzeltypen	7727,-
		Vorschlag: V 17994 B 327,2, H 200,2, T 53,9 cm (B bei ca. 2 x 20 cm Abstand)	Vorzugspreis
		Gegen Aufpreis: 1 x 195 476 LED-Rückwand-Beleuchtung für Highboard* 1 x 195 002 LED-Einbau-Beleuchtung (2 x Drehspot) für Vitrine* 1 x 195 056 LED-Unterbau-Beleuchtung für Wandbord* 1 x 101 001 EVG, für Beleuchtung zwingend erforderlich 1 x 195 184 Glasrückwand für Highboard 1 x 195 188 Glasrückwand für Vitrine 1 x 195 400 Kabelmanagement für Lowboard	103,- 177,- 286,- 152,- 124,- 207,- 385,-

Vorschläge

(Vorschläge preisgleich auch spiegelbildlich möglich. Bitte die Best.-Nr. mit „spiegelbildlich“ ergänzen.)

	Best.-Nr. / Maße Beschreibung	EUR	
	Einzeltypen: 1 x 179 850 Wange 1 x 179 851 Wange 1 x 179 861 Aufsatzwange 6 x 179 701 Wangenboden 2 x 179 700 Wangenboden 2 x 179 702 Wangenboden 1 x 179 126 Highboard	363,- 363,- 160,- à 130,- à 75,- à 154,- 4542,-	
	Addition der Einzeltypen	6666,-	
	Vorschlag: V 17995 B 256,5, H 210,0, T 39,7 cm	Vorzugspreis	6298,- (VZ)
Gegen Aufpreis: 1 x 195 477 LED-Rückwand-Beleuchtung für Highboard* 1 x 195 050 LED-Unterbau-Beleuchtung für Wangenboden B 48,3 cm* 1 x 195 052 LED-Unterbau-Beleuchtung für Wangenboden B 62,5 cm* 1 x 101 001 EVG, für Beleuchtung zwingend erforderlich 1 x 195 192 Glasrückwand für Highboard 1 x 195 400 Kabelmanagement für Lowboard		195,- 147,- 160,- 152,- 212,- 385,-	
		Einzeltypen: 1 x 179 106 Sideboard 1 x 179 856 Aufsatzwange 1 x 179 852 Wange 3 x 179 701 Wangenboden 3 x 179 702 Wangenboden	4014,- 207,- 363,- à 130,- à 154,-
		Addition der Einzeltypen	5436,-
Vorschlag: V 17996 B 233,5, H 210,0, T 47,3 cm	Vorzugspreis	4798,- (VZ)	
	Gegen Aufpreis: 1 x 195 052 LED-Unterbau-Beleuchtung für Wangenboden B 62,5 cm* 1 x 101 001 EVG, für Beleuchtung zwingend erforderlich		160,- 152,-
	Einzeltypen: 1 x 179 132 Highboard 1 x 179 621 Lowboard 1 x 179 838 Hängepaneel	2642,- 2973,- 1518,-	
	Addition der Einzeltypen	7133,-	
	Vorschlag: V 17997 B 329,8, H ca. 185, T 53,9 cm (B bei ca. 20 cm Abstand + 25 cm Überhang)	Vorzugspreis	5798,- (VZ)
Gegen Aufpreis: 1 x 195 476 LED-Rückwand-Beleuchtung für Highboard* 1 x 195 007 LED-Einbau-Beleuchtung (4 x Drehspot) für Hängepaneel* 1 x 101 001 EVG, für Beleuchtung zwingend erforderlich 1 x 195 184 Glasrückwand für Highboard 1 x 195 400 Kabelmanagement für Lowboard		103,- 359,- 152,- 124,- 385,-	

Lowboards, Höhe 37,0 cm

Lowboards, Höhe 65,8 cm

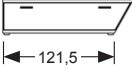
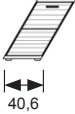
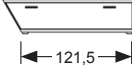
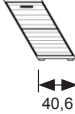
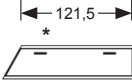
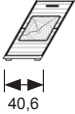
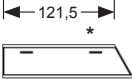
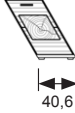
Best.-Nr. / Maße Beschreibung	EUR	Best.-Nr. / Maße Beschreibung	EUR
 <p>179 630 1 Schubkasten B 141,8, T 47,3 cm</p>	1808,-	 <p>179 632 1 Schubkasten B 77,6, T 47,3 cm</p>	1445,-
 <p>179 631 1 Schubkasten B 141,8, T 47,3 cm</p>	1808,-	 <p>179 634 1 Schubkasten B 77,6, T 47,3 cm</p>	1445,-
Hänge-Lowboards, Höhe 35,2 cm (inkl. Wandbefestigung, Belastbarkeit max. 50 kg)			
 <p>179 815 1 Klappe B 141,8, T 47,3 cm Gegen Aufpreis: 1 x 195 057 Unterbau-Beleuchtung**</p>	1734,- 246,-	 <p>179 633 1 Schubkasten mit Hirnholzakzent B 77,6, T 47,3 cm</p>	1734,-
 <p>179 816 1 Klappe B 141,8, T 47,3 cm Gegen Aufpreis: 1 x 195 057 Unterbau-Beleuchtung**</p>	1734,- 246,-	 <p>179 635 1 Schubkasten mit Hirnholzakzent B 77,6, T 47,3 cm</p>	1734,-

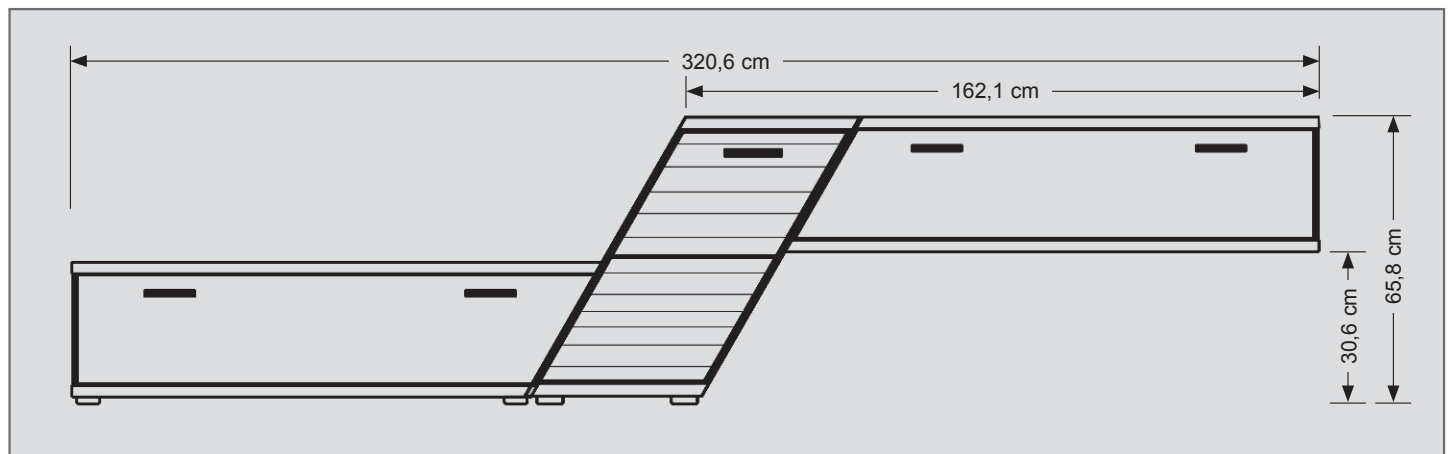





Lowboards, Höhe 40,2 cm



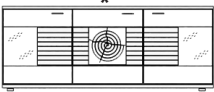

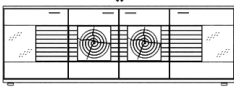
Lowboards, Höhe 56,2 cm

	Best.-Nr. / Maße Beschreibung	EUR		Best.-Nr. / Maße Beschreibung	EUR
	179 600 1 Schubkasten 1 Nische Kabelführung nach hinten. B 122,4, T 53,9 cm Lichte Nischenmaße: B 107,6, H 15,9, T 42,0 cm	1680,-		179 610 2 Schubkästen 1 Nische Kabelführung nach hinten. B 122,4, T 53,9 cm Lichte Nischenmaße: B 107,6, H 15,4, T 42,0 cm	2016,-
	179 601 1 Schubkasten links 1 Klappe rechts Kabelführung nach hinten. B 122,4, T 53,9 cm	1635,-		179 612 3 Schubkästen 1 Klappe links 1 Nische Kabelführung nach hinten. B 182,4, T 53,9 cm Lichte Nischenmaße: B 107,6, H 15,4, T 42,0 cm	2993,-
	179 650 T 47,3 cm <i>NEU</i> 179 602 T 53,9 cm 2 Schubkästen 1 Nische Kabelführung nach hinten. B 182,4 cm Lichte Nischenmaße: B 107,6, H 15,9, T 42,0 cm	2090,- 2099,-		179 611 3 Schubkästen 1 Klappe rechts 1 Nische Kabelführung nach hinten. B 182,4, T 53,9 cm Lichte Nischenmaße: B 107,6, H 15,4, T 42,0 cm	2993,-
	179 651 T 47,3 cm <i>NEU</i> 179 603 T 53,9 cm 2 Schubkästen 1 Nische Kabelführung nach hinten. B 182,4 cm Lichte Nischenmaße: B 107,6, H 15,9, T 42,0 cm	2090,- 2099,-		179 652 T 47,3 cm <i>NEU</i> 179 622 T 53,9 cm 2 Schubkästen 1 Klappe links 1 Nische Kabelführung nach hinten. B 182,4 cm Lichte Nischenmaße: B 107,6, H 15,4, T 42,0 cm	2822,- 2973,-
	179 604 1 Schubkasten links 1 Klappe rechts Kabelführung nach hinten. B 182,4, T 53,9 cm	2099,-		179 653 T 47,3 cm <i>NEU</i> 179 621 T 53,9 cm 2 Schubkästen 1 Klappe rechts 1 Nische Kabelführung nach hinten. B 182,4 cm Lichte Nischenmaße: B 107,6, H 15,4, T 42,0 cm	2822,- 2973,-
	179 605 1 Schubkasten rechts 1 Klappe links Kabelführung nach hinten. B 182,4, T 53,9 cm	2099,-		179 613 4 Schubkästen 2 Klappen 1 Nische Kabelführung nach hinten. B 182,4, T 53,9 cm Lichte Nischenmaße: B 47,6, H 15,4, T 42,0 cm	3146,-
	179 654 1 Klappe links 1 Nische 1 Schubkasten 1 Klappe rechts Kabelführung nach hinten. B 212,4, T 47,3 cm Lichte Nischenmaße: B 107,6, H 15,9, T 42,0 cm	2698,-		179 644 1 Holztür links, 1 Nische, 1 Schubkasten, 1 Holztür rechts, 2 Holzeinlegeböden Kabelführung nach hinten. B 212,4, T 47,3 cm Lichte Nischenmaße: B 107,6, H 15,4, T 42,0 cm	2998,- (VZ)

Lowboards, Höhe 72,2 cm **NEU**

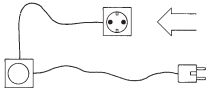

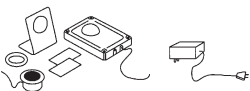



Best.-Nr. / Maße Beschreibung	EUR	Best.-Nr. / Maße Beschreibung	EUR
 <p>179 640 1 Holz-Glastür links 1 Holztür mit Hirnholzakzent 1 Holz-Glastür rechts 5 Holzeinlegeböden Kabelführung nach hinten. B 182,4, T 47,3 cm</p> <p>Gegen Aufpreis: 1 x 195 188 Glasrückwand (nachträgliche Montage nicht möglich) 1 x 195 002 Einbau-Beleuchtung (2 x Drehspot)**</p>	<p>3398,- (VZ)</p> <p>207,-</p> <p>177,-</p>	 <p>179 641 1 Holz-Glastür links 1 Holztür 1 Holz-Glastür rechts 5 Holzeinlegeböden Kabelführung nach hinten. B 182,4, T 47,3 cm</p> <p>Gegen Aufpreis: 1 x 195 188 Glasrückwand (nachträgliche Montage nicht möglich) 1 x 195 002 Einbau-Beleuchtung (2 x Drehspot)**</p>	<p>3198,- (VZ)</p> <p>207,-</p> <p>177,-</p>
 <p>179 642 1 Holz-Glastür links 2 Holztüren mit Hirnholzakzent 1 Holz-Glastür rechts 5 Holzeinlegeböden Kabelführung nach hinten. B 212,4, T 47,3 cm</p> <p>Gegen Aufpreis: 1 x 195 188 Glasrückwand (nachträgliche Montage nicht möglich) 1 x 195 002 Einbau-Beleuchtung (2 x Drehspot)**</p>	<p>3898,- (VZ)</p> <p>207,-</p> <p>177,-</p>	 <p>179 643 1 Holz-Glastür links 2 Holztüren 1 Holz-Glastür rechts 5 Holzeinlegeböden Kabelführung nach hinten. B 212,4, T 47,3 cm</p> <p>Gegen Aufpreis: 1 x 195 188 Glasrückwand (nachträgliche Montage nicht möglich) 1 x 195 002 Einbau-Beleuchtung (2 x Drehspot)**</p>	<p>3698,- (VZ)</p> <p>207,-</p> <p>177,-</p>

Zubehör für Lowboards

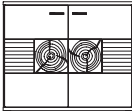

 <p>195 410 All ON / All OFF-Schalter zur Unterbrechung der Stromzufuhr aller angeschlossenen Geräte. Der Schalter wird vorne unter den Oberboden eingebaut.</p>	<p>222,-</p>	 <p>195 411 ohne All ON / All OFF-Schalter 195 400 inkl. All ON / All OFF-Schalter Kabelmanagement 1 Kabeldurchlass im Oberboden erlauben direkten Zugriff auf Geräte bzw. Steckdose An der mit * gekennzeichneten Stelle der Lowboards ist der Einbau des Kabelmanagements möglich. Beim Einbau des Kabelmanagements über Schubkästen auf eine Tiefe von 30 cm (anstelle von 40 cm) gekürzt. Nachträglicher Einbau nicht möglich. Achtung: Bei Lowboards mit einer Tiefe 47,3 cm ist das Kabelmanagement kleiner.</p>	<p>229,-</p> <p>385,-</p>
 <p>100 006 Infrarot-Repeater für Lowboards mit Klappe (Zur Übertragung des Infrarotsignals der Fernbedienung in das Korpuselement.)</p>	<p>199,-</p>	<p>Gegen Aufpreis: 1 x 100 053 Wunschposition des Kabeldurchlasses (Skizze mit Maßen zwingend erforderlich)</p>	<p>98,-</p>
 <p>179 825 TV-Brücke für Lowboards mit einer Breite von 212,4 cm B 212,4, H 12,1, T 30,0 cm Lichte Nischenmaße: B 44,9/117,5/44,9, H 9,6, T 30,0 cm</p>	<p>470,-</p>		

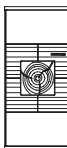
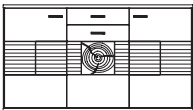
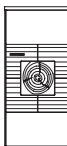
Sideboards, Höhe 104,2 cm





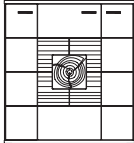
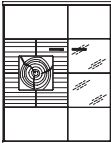
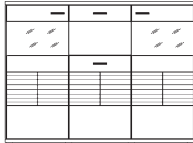
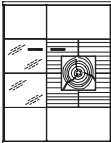
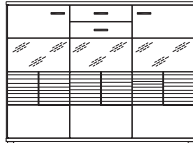

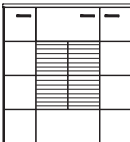
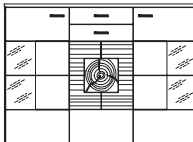

Highboards, Höhe 136,2 cm

Best.-Nr. / Maße Beschreibung	EUR	Best.-Nr. / Maße Beschreibung	EUR
 <p>179 103 2 Holztüren 2 Holzeinlegeböden B 122,4, T 47,3 cm</p>	2571,-	 <p>179 110 1 Holztür links 3 Holzeinlegeböden B 62,4, T 39,7 cm</p>	1810,-
 <p>179 105 2 Holztüren mit Hirnholzakzent 2 Holzeinlegeböden B 122,4, T 47,3 cm</p>	2890,-	 <p>179 111 1 Holztür rechts 3 Holzeinlegeböden B 62,4, T 39,7 cm</p>	1810,-
 <p>179 104 3 Holztüren 5 Holzeinlegeböden 1 Schubkasten B 182,4, T 47,3 cm</p>	3858,-	 <p>179 130 1 Holztür links mit Hirnholzakzent 3 Holzeinlegeböden B 62,4, T 39,7 cm</p>	2099,-
 <p>179 106 3 Holztüren mittlere Tür mit Hirnholzakzent 5 Holzeinlegeböden 1 Schubkasten B 182,4, T 47,3 cm</p>	4014,-	 <p>179 131 1 Holztür rechts mit Hirnholzakzent 3 Holzeinlegeböden B 62,4, T 39,7 cm</p>	2099,-
		 <p>179 113 1 Holz-Glastür links 1 Holztür rechts 5 Holzeinlegeböden 1 Glaseinlegeboden Korpussseite links mit Glasausschnitt B 102,4, T 39,7 cm</p> <p>Gegen Aufpreis: 1 x 195 184 Glasrückwand (nachträgliche Montage nicht möglich) 1 x 195 476 Rückwand-Beleuchtung*</p>	2311,- 124,- 103,-

Highboards, Höhe 136,2 cm

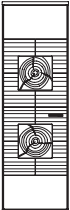
	Best.-Nr. / Maße Beschreibung	EUR		Best.-Nr. / Maße Beschreibung	EUR
	<p>179 112 1 Holztür links 1 Holz-Glastür rechts 5 Holzeinlegeböden 1 Glaseinlegeboden Korpussseite rechts mit Glasausschnitt B 102,4, T 39,7 cm</p> <p>Gegen Aufpreis: 1 x 195 184 Glasrückwand (nachträgliche Montage nicht möglich) 1 x 195 476 Rückwand-Beleuchtung*</p>	2311,- 124,- 103,-		<p>179 127 2 Holztüren 1 Holz-Glastür links mit Hirnholzakzent 6 Holzeinlegeböden B 122,4, T 39,7 cm</p>	3324,-
	<p>179 132 1 Holztür links mit Hirnholzakzent 1 Holz-Glastür rechts 5 Holzeinlegeböden 1 Glaseinlegeboden Korpussseite rechts mit Glasausschnitt B 102,4, T 39,7 cm</p> <p>Gegen Aufpreis: 1 x 195 184 Glasrückwand (nachträgliche Montage nicht möglich) 1 x 195 476 Rückwand-Beleuchtung*</p>	2642,- 124,- 103,-		<p>179 115 2 Holz-Glastüren 1 Holztür, 5 Holzeinlegeböden 1 Schubkasten Korpussseiten mit Glasausschnitt B 182,4, T 39,7 cm</p> <p>Gegen Aufpreis: 1 x 195 188 Glasrückwand (nachträgliche Montage nicht möglich) 1 x 195 002 Einbau-Beleuchtung (2 x Drehspot)*</p>	3939,- 207,- 177,-
	<p>179 133 1 Holz-Glastür links 1 Holztür rechts mit Hirnholzakzent 5 Holzeinlegeböden 1 Glaseinlegeboden Korpussseite links mit Glasausschnitt B 102,4, T 39,7 cm</p> <p>Gegen Aufpreis: 1 x 195 184 Glasrückwand (nachträgliche Montage nicht möglich) 1 x 195 476 Rückwand-Beleuchtung*</p>	2642,- 124,- 103,-		<p>179 125 3 Holz-Glastüren 4 Holzeinlegeböden 1 Schubkasten, Korpussseiten mit Glasausschnitt B 182,4, T 39,7 cm</p> <p>Gegen Aufpreis: 1 x 195 191 Glasrückwand (nachträgliche Montage nicht möglich) 1 x 195 004 Einbau-Beleuchtung (3 x Drehspot)*</p>	4093,- 214,- 274,-
	<p>179 114 2 Holz-Glastüren 2 Holzeinlegeböden Korpussseiten mit Glasausschnitt B 122,4, T 39,7 cm</p> <p>Gegen Aufpreis: 1 x 195 181 Glasrückwand (nachträgliche Montage nicht möglich) 1 x 195 002 Einbau-Beleuchtung (2 x Drehspot)*</p>	2657,- 167,- 177,-		<p>179 129 2 Holz-Glastüren 2 Glaseinlegeböden 1 Holztür 9 Holzeinlegeböden 1 Schubkasten Korpussseiten mit Glasausschnitt B 182,4, T 39,7 cm</p> <p>Gegen Aufpreis: 1 x 195 192 Glasrückwand (nachträgliche Montage nicht möglich) 1 x 195 477 Rückwand-Beleuchtung*</p>	4395,- 212,- 195,-
	<p>179 128 3 Holztüren 6 Holzeinlegeböden B 122,4, T 39,7 cm</p>	3178,-		<p>179 126 2 Holz-Glastüren 2 Glaseinlegeböden 1 Holztür mit Hirnholzakzent 1 Schubkasten 9 Holzeinlegeböden Korpussseiten mit Glasausschnitt B 182,4, T 39,7 cm</p> <p>Gegen Aufpreis: 1 x 195 192 Glasrückwand (nachträgliche Montage nicht möglich) 1 x 195 477 Rückwand-Beleuchtung*</p>	4542,- 212,- 195,-

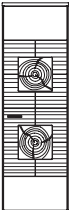
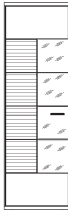
Schränke, Höhe 200,2 cm

Best.-Nr. / Maße Beschreibung	EUR	Best.-Nr. / Maße Beschreibung	EUR
 <p>179 300 1 Holztür links 5 Holzeinlegeböden B 62,4, T 39,7 cm</p>	2383,-	 <p>179 303 1 Holz-Glastür rechts 5 Holzeinlegeböden Korpuseiten mit Glasausschnitt B 62,4, T 39,7 cm Gegen Aufpreis: 1 x 195 188 Glasrückwand (nachträgliche Montage nicht möglich) 1 x 195 002 Einbau-Beleuchtung (2 x Drehspot)*</p>	2539,- 207,- 177,-
 <p>179 301 1 Holztür rechts 5 Holzeinlegeböden B 62,4, T 39,7 cm</p>	2383,-	 <p>179 322 1 Holz-Glastür links mit Hirnholzakzent 5 Holzeinlegeböden Korpuseiten mit Glasausschnitt B 62,4, T 39,7 cm Gegen Aufpreis: 1 x 195 188 Glasrückwand (nachträgliche Montage nicht möglich) 1 x 195 002 Einbau-Beleuchtung (2 x Drehspot)*</p>	2785,- 207,- 177,-
 <p>179 320 1 Holztür links mit 2 Hirnholzakzenten 5 Holzeinlegeböden B 62,4, T 39,7 cm</p>	2745,-	 <p>179 323 1 Holz-Glastür rechts mit Hirnholzakzent 5 Holzeinlegeböden Korpuseiten mit Glasausschnitt B 62,4, T 39,7 cm Gegen Aufpreis: 1 x 195 188 Glasrückwand (nachträgliche Montage nicht möglich) 1 x 195 002 Einbau-Beleuchtung (2 x Drehspot)*</p>	2785,- 207,- 177,-
 <p>179 321 1 Holztür rechts mit 2 Hirnholzakzenten 5 Holzeinlegeböden B 62,4, T 39,7 cm</p>	2745,-	 <p>179 304 1 Holz-Glastür links 5 Holzeinlegeböden 3 Glaseinlegeböden Korpuseite rechts mit Glasausschnitt B 62,4, T 39,7 cm Gegen Aufpreis: 1 x 195 187 Glasrückwand (nachträgliche Montage nicht möglich) 1 x 195 478 Rückwand-Beleuchtung*</p>	2099,- 158,- 286,-
 <p>179 302 1 Holz-Glastür links 5 Holzeinlegeböden Korpuseiten mit Glasausschnitt B 62,4, T 39,7 cm Gegen Aufpreis: 1 x 195 188 Glasrückwand (nachträgliche Montage nicht möglich) 1 x 195 002 Einbau-Beleuchtung (2 x Drehspot)*</p>	2539,- 207,- 177,-	 <p>179 305 1 Holz-Glastür rechts 5 Holzeinlegeböden 3 Glaseinlegeböden Korpuseite links mit Glasausschnitt B 62,4, T 39,7 cm Gegen Aufpreis: 1 x 195 187 Glasrückwand (nachträgliche Montage nicht möglich) 1 x 195 478 Rückwand-Beleuchtung*</p>	2099,- 158,- 286,-

Schränke, Höhe 200,2 cm

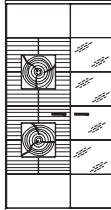
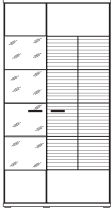
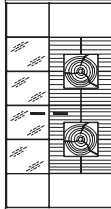
	Best.-Nr. / Maße Beschreibung	EUR		Best.-Nr. / Maße Beschreibung	EUR
	<p>179 306</p> <p>1 Holztür links 1 Holz-Glastür rechts 7 Holzeinlegeböden 3 Glaseinlegeböden Korpussseite rechts mit Glasausschnitt B 102,4, T 39,7 cm</p> <p>Gegen Aufpreis: 1 x 195 186 Glasrückwand (nachträgliche Montage nicht möglich) 1 x 195 479 Rückwand-Beleuchtung*</p>	3228,- 192,- 312,-		<p>179 326</p> <p>1 Holztür links mit 2 Hirnholzakzenten 1 Holz-Glastür rechts 7 Holzeinlegeböden 3 Glaseinlegeböden Korpussseite rechts mit Glasausschnitt B 102,4, T 39,7 cm</p> <p>Gegen Aufpreis: 1 x 195 186 Glasrückwand (nachträgliche Montage nicht möglich) 1 x 195 479 Rückwand-Beleuchtung*</p>	3760,- 192,- 312,-
	<p>179 307</p> <p>1 Holz-Glastür links 1 Holztür rechts 7 Holzeinlegeböden 3 Glaseinlegeböden Korpussseite links mit Glasausschnitt B 102,4, T 39,7 cm</p> <p>Gegen Aufpreis: 1 x 195 186 Glasrückwand (nachträgliche Montage nicht möglich) 1 x 195 479 Rückwand-Beleuchtung*</p>	3228,- 192,- 312,-		<p>179 327</p> <p>1 Holz-Glastür links 1 Holztür rechts mit 2 Hirnholzakzenten 7 Holzeinlegeböden 3 Glaseinlegeböden Korpussseite links mit Glasausschnitt B 102,4, T 39,7 cm</p> <p>Gegen Aufpreis: 1 x 195 186 Glasrückwand (nachträgliche Montage nicht möglich) 1 x 195 479 Rückwand-Beleuchtung*</p>	3760,- 192,- 312,-





Hängeschränke

(inkl. Wandbefestigung, Belastbarkeit max. 50 kg)

Hängeregale

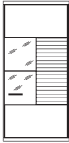
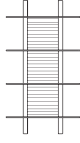
(inkl. Wandbefestigung, Belastbarkeit max. 10 kg)

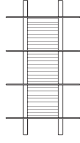
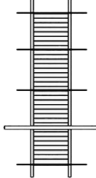
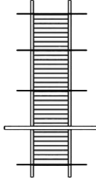
Best.-Nr. / Maße Beschreibung	EUR	Best.-Nr. / Maße Beschreibung	EUR
 <p>179 804 1 Holz-Glastür rechts 3 Holzeinlegeböden 1 Glaseinlegeboden Korpuseite links mit Glasausschnitt B 62,4, H 134,4, T 39,7 cm</p> <p>Gegen Aufpreis: 1 x 195 182 Glasrückwand (nachträgliche Montage nicht möglich) 1 x 195 475 Rückwand-Beleuchtung* 1 x 195 051 Unterbau-Beleuchtung*</p>	<p>1919,-</p> <p>103,-</p> <p>96,-</p> <p>158,-</p>	 <p>179 830 1 Paneelrückwand, 4 Glasböden B 60,0, H 127,6, T 22,0 cm</p>	<p>498,-</p>
 <p>179 805 1 Holz-Glastür links 3 Holzeinlegeböden 1 Glaseinlegeboden Korpuseite rechts mit Glasausschnitt B 62,4, H 134,4, T 39,7 cm</p> <p>Gegen Aufpreis: 1 x 195 182 Glasrückwand (nachträgliche Montage nicht möglich) 1 x 195 475 Rückwand-Beleuchtung* 1 x 195 051 Unterbau-Beleuchtung*</p>	<p>1919,-</p> <p>103,-</p> <p>96,-</p> <p>158,-</p>	 <p>179 831 1 Paneelrückwand, 4 Glasböden, inkl. 4 x Glasbodenbeleuchtung mit insgesamt 4,8 Watt, (Koch, RWG) und 4 Anschlüssen B 60,0, H 127,6, T 24,0 cm</p> <p>Erforderliches EVG 101 001 siehe Seite 23.</p>	<p>660,-</p>
		 <p>179 833 1 Paneelrückwand, 4 Glasböden, 1 Holzboden B 80,0, H 159,6, T 30,0 cm</p> <p>Achtung: Nur in Kombination mit TV-Brücke 179 825 möglich!</p> <p>NEU</p>	<p>814,-</p>
		 <p>179 832 1 Paneelrückwand, 4 Glasböden, 1 Holzboden, inkl. 4 x Glasbodenbeleuchtung mit insgesamt 4,8 Watt, (Koch, RWG) und 4 Anschlüssen B 80,0, H 159,6, T 30,0 cm</p> <p>Achtung: Nur in Kombination mit TV-Brücke 179 825 möglich!</p> <p>Erforderliches EVG 101 001 siehe Seite 23.</p> <p>NEU</p>	<p>919,-</p>

Wandborde

(inkl. Wandbefestigung, Belastbarkeit max. 10 kg)

Hängepaneele

(inkl. Wandbefestigung, Belastbarkeit max. 10 kg)

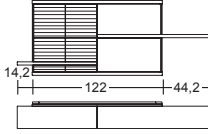
Best.-Nr. / Maße Beschreibung	EUR	Best.-Nr. / Maße Beschreibung	EUR
 <p>179 895 B 62,4 cm 179 896 B 102,4 cm 179 897 B 122,4 cm 179 898 B 182,4 cm 1 Paneelrückwand, 1 Glasboden H 24,2, T 24,5 cm</p> <p>Gegen Aufpreis: 1 x 195 051 Unterbau-Bel. für B 62,4 cm* 1 x 195 053 Unterbau-Bel. für B 102,4 cm* 1 x 195 054 Unterbau-Bel. für B 122,4 cm* 1 x 195 056 Unterbau-Bel. für B 182,4 cm*</p>	<p>425,- 524,- 579,- 620,-</p>	 <p>179 843 1 Paneel 2 Paneelböden B 180,4, H 70,4, T 22,6 cm</p> <p>Gegen Aufpreis: 1 x 195 007 Einbau-Beleuchtung (4 x Drehspot)*</p>	<p>1300,- 359,-</p>

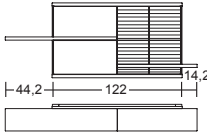
		 <p>179 842 1 Paneel 2 Paneelböden B 180,4, H 70,4, T 22,6 cm</p> <p>Gegen Aufpreis: 1 x 195 007 Einbau-Beleuchtung (4 x Drehspot)*</p>	<p>1300,- 359,-</p>
--	--	---	-----------------------------------

Hängepaneele

(inkl. Wandbefestigung, Belastbarkeit max. 10 kg)

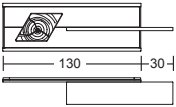
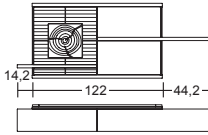
 <p>179 836 1 Paneel mit Hirnholzakzent 1 Paneelboden B 159,8, H 45,0, T 22,6 cm</p> <p>Gegen Aufpreis: 1 x 195 002 Einbau-Beleuchtung (2 x Drehspot)*</p>	<p>1152,- 177,-</p>	 <p>179 839 1 Paneel mit Hirnholzakzent 2 Paneelböden B 180,4, H 70,4, T 22,6 cm</p> <p>Gegen Aufpreis: 1 x 195 007 Einbau-Beleuchtung (4 x Drehspot)*</p>	<p>1518,- 359,-</p>
---	-----------------------------------	--	-----------------------------------

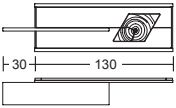
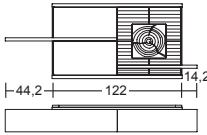



 <p>179 837 1 Paneel mit Hirnholzakzent 1 Paneelboden B 159,8, H 45,0, T 22,6 cm</p> <p>Gegen Aufpreis: 1 x 195 002 Einbau-Beleuchtung (2 x Drehspot)*</p>	<p>1152,- 177,-</p>	 <p>179 838 1 Paneel mit Hirnholzakzent 2 Paneelböden B 180,4, H 70,4, T 22,6 cm</p> <p>Gegen Aufpreis: 1 x 195 007 Einbau-Beleuchtung (4 x Drehspot)*</p>	<p>1518,- 359,-</p>
---	-----------------------------------	--	-----------------------------------

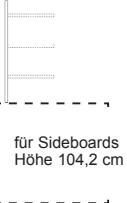

Wangen, Höhe 210,0 cm

Aufsatzwangen, Höhe 105,8 cm

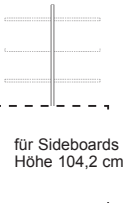
(für Sideboards, Höhe 104,2 cm / **Gesamthöhe 210,0 cm**)

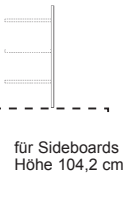





Best.-Nr. / Maße Beschreibung	EUR	Best.-Nr. / Maße Beschreibung	EUR
 <p>179 850 Abschlusswange links (rechts gebohrt) B 3,0 cm T 31,5 cm</p>	363,-	 <p>179 856 Abschlusswange links (rechts gebohrt) B 3,0 cm T 31,5 cm</p> <p>für Sideboards Höhe 104,2 cm</p>	207,-
 <p>179 851 Mittelwange (beidseitig gebohrt) B 3,0 cm T 31,5 cm</p>	363,-	 <p>179 857 Mittelwange (beidseitig gebohrt) B 3,0 cm T 31,5 cm</p> <p>für Sideboards Höhe 104,2 cm</p>	207,-
 <p>179 852 Abschlusswange rechts (links gebohrt) B 3,0 cm T 31,5 cm</p>	363,-	 <p>179 858 Abschlusswange rechts (links gebohrt) B 3,0 cm T 31,5 cm</p> <p>für Sideboards Höhe 104,2 cm</p>	207,-

Aufsatzwangen, Höhe 169,8 cm

(für Lowboards, Höhe 40,2 cm / **Gesamthöhe 210,0 cm**)

Aufsatzwangen, Höhe 73,8 cm

(für Highboards, Höhe 136,2 cm / **Gesamthöhe 210,0 cm**)

 <p>179 853 Abschlusswange links (rechts gebohrt) B 3,0 cm T 31,5 cm</p> <p>für Lowboards Höhe 40,2 cm</p>	301,-	 <p>179 859 Abschlusswange links (rechts gebohrt) B 3,0 cm T 31,5 cm</p> <p>für Highboards Höhe 136,2 cm</p>	160,-
 <p>179 854 Mittelwange (beidseitig gebohrt) B 3,0 cm T 31,5 cm</p> <p>für Lowboards Höhe 40,2 cm</p>	301,-	 <p>179 860 Mittelwange (beidseitig gebohrt) B 3,0 cm T 31,5 cm</p> <p>für Highboards Höhe 136,2 cm</p>	160,-
 <p>179 855 Abschlusswange rechts (links gebohrt) B 3,0 cm T 31,5 cm</p> <p>für Lowboards Höhe 40,2 cm</p>	301,-	 <p>179 861 Abschlusswange rechts (links gebohrt) B 3,0 cm T 31,5 cm</p> <p>für Highboards Höhe 136,2 cm</p>	160,-

Wangenböden

 <p>179 700 B 20,0 cm 179 701 B 48,3 cm 179 702 B 62,5 cm Zwischenbauböden für Wangen H 3,0, T 30,9 cm</p>	75,- 130,- 154,-	<p>Gegen Aufpreis: 195 050 Beleuchtung für Wangenböden 179 701, B 48,3 cm* 195 052 Beleuchtung für Wangenböden 179 702, B 62,5 cm* Bei B 20,0 cm keine Beleuchtung möglich.</p>	147,- 160,-
---	------------------------	--	----------------

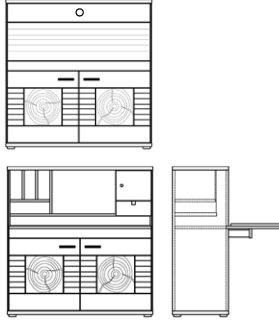

Sekretäre, Höhe 128,9 cm

	Best.-Nr. / Maße Beschreibung	EUR		Best.-Nr. / Maße Beschreibung	EUR
	<p>179 197</p> <p>1 ausklappbare Schreibplatte mit Lederbezug schwarz, abschließbar 1 Tür hinter Klappe 1 Schubkasten hinter Klappe 2 Holztüren 1 Holzeinlegeboden B 122,4, T 47,3 cm</p>	4115,-		<p>179 198</p> <p>1 ausklappbare Schreibplatte mit Lederbezug schwarz, abschließbar 1 Tür hinter Klappe 1 Schubkasten hinter Klappe 2 Holztüren mit Hirnholzakzent 1 Holzeinlegeboden B 122,4, T 47,3 cm</p>	4401,-
<p>Gegen Aufpreis: 1 x 195 414 Steckdose mit 2 x USB-Ladeanschluss 1 x 195 049 LED-Einbaubeleuchtung</p>		242,- 331,-	<p>Gegen Aufpreis: 1 x 195 414 Steckdose mit 2 x USB-Ladeanschluss 1 x 195 049 LED-Einbaubeleuchtung</p>		242,- 331,-





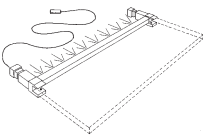

Zubehör

Werksseitiger Einbau, nachträgliche Montage nicht möglich.

Best.-Nr. / Maße Beschreibung	EUR	Best.-Nr. / Maße Beschreibung	EUR
 <p>195 475* LED-Rückwand-Beleuchtung 1,8 Watt, für Glaseinlegeböden, mit 2 m Zuleitung und 1 Anschlussleitung <u>Für Typen mit der Best.-Nr.:</u> 179 804, 179 805</p>	96,-	 <p>195 050* LED-Unterbau-Beleuchtung 3,3 Watt, mit 2 m Zuleitung und 1 Anschlussleitung <u>Für Typen mit der Best.-Nr.:</u> 179 701</p>	147,-
<p>195 476* LED-Rückwand-Beleuchtung 3,0 Watt, für Glaseinlegeböden, mit 2 m Zuleitung und 1 Anschlussleitung <u>Für Typen mit der Best.-Nr.:</u> 179 112, 179 113, 179 132, 179 133, 179 811, 179 812, 179 813, 179 814</p>	103,-	<p>195 051* LED-Unterbau-Beleuchtung 4,2 Watt, mit 2 m Zuleitung und 1 Anschlussleitung <u>Für Typen mit der Best.-Nr.:</u> 179 895, 179 804, 179 805</p>	158,-
<p>195 477* LED-Rückwand-Beleuchtung 3,6 Watt, für Glaseinlegeböden, mit 2 m Zuleitung und 2 Anschlüssen <u>Für Typen mit der Best.-Nr.:</u> 179 126, 179 129</p>	195,-	<p>195 052* LED-Unterbau-Beleuchtung 5,1 Watt, mit 2 m Zuleitung und 1 Anschlussleitung <u>Für Typen mit der Best.-Nr.:</u> 179 702</p>	160,-
<p>195 478* LED-Rückwand-Beleuchtung 5,4 Watt, für Glaseinlegeböden, mit 2 m Zuleitung und 3 Anschlüssen <u>Für Typen mit der Best.-Nr.:</u> 179 304, 179 305</p>	286,-	<p>195 053* LED-Unterbau-Beleuchtung 7,8 Watt, mit 2 m Zuleitung und 1 Anschlussleitung <u>Für Typen mit der Best.-Nr.:</u> 179 896</p>	167,-
<p>195 479* LED-Rückwand-Beleuchtung 9,0 Watt, für Glaseinlegeböden, mit 2 m Zuleitung und 3 Anschlüssen <u>Für Typen mit der Best.-Nr.:</u> 179 306, 179 307, 179 326, 179 327</p>	312,-	<p>195 054* LED-Unterbau-Beleuchtung 8,7 Watt, mit 2 m Zuleitung und 1 Anschlussleitung <u>Für Typen mit der Best.-Nr.:</u> 179 897</p>	169,-
 <p>195 002* LED-Einbau-Beleuchtung 2 x Drehspot RIO, 4,0 Watt, mit 2 m Zuleitung und 2 Anschlüssen <u>Für Typen mit der Best.-Nr.:</u> 179 114, 179 115, 179 302, 179 303, 179 322, 179 323, 179 640, 179 641, 179 642, 179 643, 179 844, 179 845, 179 836, 179 837</p>	177,-	<p>195 056* LED-Unterbau-Beleuchtung 14,4 Watt, mit 2 m Zuleitung und 2 Anschlussleitungen <u>Für Typen mit der Best.-Nr.:</u> 179 898</p>	286,-
<p>195 004* LED-Einbau-Beleuchtung 3 x Drehspot RIO, 6,0 Watt, mit 2 m Zuleitung und 3 Anschlüssen <u>Für Typen mit der Best.-Nr.:</u> 179 125, 179 809, 179 810</p>	274,-	<p>195 057* LED-Unterbau-Beleuchtung 10,8 Watt, mit 2 m Zuleitung und 1 Anschlussleitung <u>Für Typen mit der Best.-Nr.:</u> 179 815, 179 816</p>	246,-
<p>195 007* LED-Einbau-Beleuchtung 4 x Drehspot RIO, 8,0 Watt, mit 2 m Zuleitung und 4 Anschlüssen <u>Für Typen mit der Best.-Nr.:</u> 179 838, 179 839, 179 842, 179 843</p>	359,-		

Zubehör

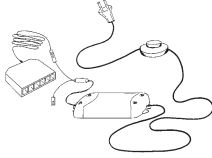

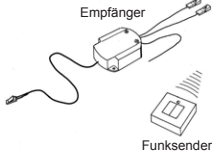
Werkseitiger Einbau, nachträgliche Montage nicht möglich.

Best.-Nr. / Maße Beschreibung	EUR	Best.-Nr. / Maße Beschreibung	EUR
 <p>195 414 Steckdose mit 2 x USB-Ladeanschluss</p>	242,-	 <p>101 008* LED-Unterbauleuchte 2,0 Watt, mit 2 m Zuleitung inkl. Kabelkanal aus Holz.</p>	103,-
		 <p>101 001 Elektronisches Vorschaltgerät (EVG) mit Fußschalter und Verteiler für max. 7 Beleuchtungselemente mit insgesamt max. 30 Watt.</p>	152,-
 <p>195 049 LED-Einbaubeleuchtung inkl. Schalter und EVG, 10,1 Watt, mit 2 m Zuleitung und 1 Anschluss <u>Für Typen mit der Best.-Nr.:</u> 179 197, 179 198</p>	331,-	 <p>101 002 Zusätzlicher Verteiler für EVG 101 001, erhöht die Anzahl der Steckplätze von 7 auf 12. Achtung! Die maximale Leistung von 30 Watt wird hierdurch nicht erhöht.</p>	71,-
		 <p>101 005 Zusätzlicher Funkschalter mit stufenloser Dimmfunktion für EVG 101 001.</p>	184,-

Sonderanfertigungen 

Beschreibung	Best.-Nr.	EUR
<p>Aufpreise (vorbehaltlich der technischen Umsetzbarkeit)</p> <p>1. Kürzungen je Höhe – Breite – Tiefe (nicht möglich bei Glasböden und Glastüren)</p> <p>Typen bis 200,- EUR 100050 66,-</p> <p>Typen über 200,- EUR 100051 162,-</p> <p>Typen über 800,- EUR 100052 293,-</p> <p>Typen über 1200,- EUR 100060 363,-</p> <p>Typen über 2000,- EUR 100061 556,-</p> <p>2. Bohrungen Entfall / Zusatz pro Type 100053 98,-</p> <p>3. Zusatzartikel Holzeinlegeboden statt Glasboden pro Stück 100054 66,- Glasboden statt Holzeinlegeboden pro Stück 100055 66,- zusätzlicher Holzeinlegeboden für Korpustypen pro Stück 100056 98,-</p> <p>4. Frachtkostenzuschlag bei Warenwert unter 420,- EUR 43,-</p> <p>5. Schränke (auf Wunsch zerlegbar) Alle montierten Schränke und Vitrinen sind auf Wunsch zerlegbar lieferbar. 100070 207,-</p> <p>Weitere Sonderanfertigungen auf Anfrage.</p>		

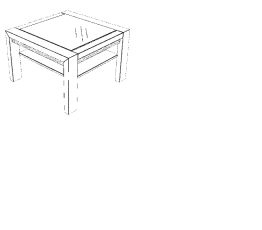
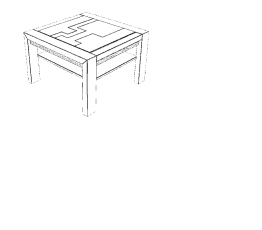
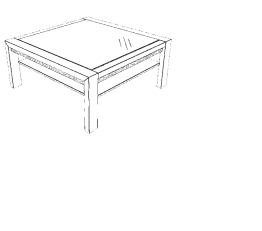
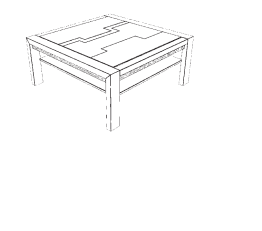
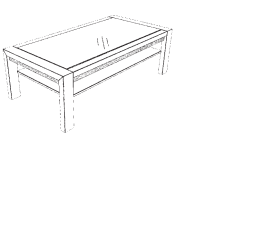
Couchtische

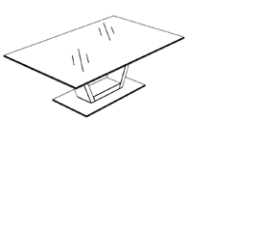
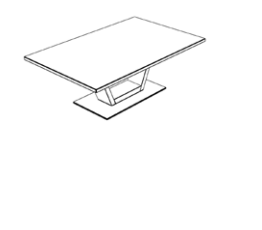
	Best.-Nr. / Maße Beschreibung	EUR		Best.-Nr. / Maße Beschreibung	EUR
	179 530 1 Platte mit Glaseinlage 1 Zwischenablage aus Tischlerplatte furniert B 65,0 cm H 45,0 cm T 65,0 cm	1073,-		179 515 1 Holzplatte 1 Zwischenablage aus Tischlerplatte furniert B 65,0 cm H 45,0 cm T 65,0 cm	1148,-
	179 531 1 Platte mit Glaseinlage 1 Zwischenablage aus Tischlerplatte furniert B 95,0 cm H 45,0 cm T 95,0 cm	1409,-		179 516 1 Holzplatte 1 Zwischenablage aus Tischlerplatte furniert B 95,0 cm H 45,0 cm T 95,0 cm	1471,-
	179 532 1 Platte mit Glaseinlage 1 Zwischenablage aus Tischlerplatte furniert B 130,0 cm H 45,0 cm T 70,0 cm	1464,-		179 517 1 Holzplatte 1 Zwischenablage aus Tischlerplatte furniert B 130,0 cm H 45,0 cm T 70,0 cm	1565,-
	179 521 1 Platte aus Bronzeglas 1 Bodenplatte aus Metall silberfarbig B 115,0 cm H 43,0 cm T 65,0 cm	1441,-		179 520 1 Platte aus Holz 1 Bodenplatte aus Metall silberfarbig B 115,0 cm H 43,0 cm T 65,0 cm	1441,-

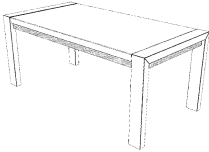
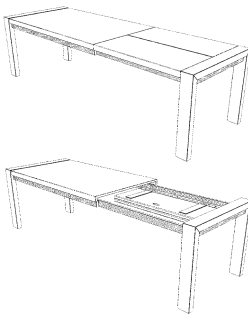
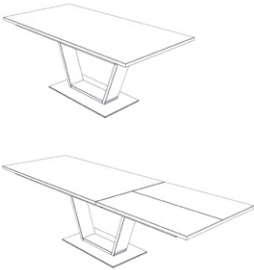
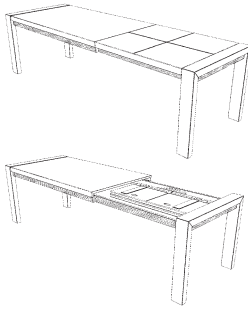

Esstische

	Best.-Nr. / Maße Beschreibung	EUR		Best.-Nr. / Maße Beschreibung	EUR
	<p>Esstisch mit fester Platte H 76,0 cm (H unter Zarge 64,5 cm)</p>			<p>Esstisch (ausziehbar) mit ausschwenkbarer Verlängerungsplatte H 76,0 cm (H unter Zarge 64,5 cm)</p>	
	<p>179 570 140 x 90 cm</p>	2279,-		<p>179 580 160 (260) x 90 cm</p>	4123,-
	<p>179 571 160 x 90 cm</p>	2413,-		<p>179 581 180 (280) x 90 cm</p>	4211,-
	<p>179 572 180 x 90 cm</p>	2636,-		<p>179 582 200 (300) x 100 cm</p>	4465,-
	<p>179 573 200 x 100 cm</p>	2926,-		<p>179 583 220 (320) x 100 cm</p>	5089,-
	<p>179 574 220 x 100 cm</p>	3127,-		<p><u>Hinweis zur Auszugstechnik:</u> Verlängerung mit leichtgängigem Ausziehbeschlag mit Einhandfunktion und schwenkbarer Platte 100 cm. Die Tischbeine des Auszugs sind werkseitig mit Rollen ausgestattet. Die Rollen können nachträglich demontiert werden.</p>	
	<p>Esstisch mit Synchronauszug Bodenplatte Metall silberfarbig H 76,0 cm (H unter Zarge 60,0 cm)</p>			<p>Esstisch (ausziehbar) mit ausschwenkbarer Verlängerungsplatte H 76,0 cm (H unter Zarge 64,5 cm)</p>	
	<p>179 465 160 (260) x 90 cm</p>	5203,-		<p>179 590 160 (210/260) x 90 cm</p>	4465,-
	<p>179 466 180 (280) x 90 cm</p>	5305,-		<p>179 591 180 (230/280) x 90 cm</p>	4542,-
	<p>179 467 200 (300) x 100 cm</p>	5773,-		<p>179 592 200 (250/300) x 100 cm</p>	4794,-
	<p><u>Hinweis zur Auszugstechnik:</u> Der Synchronauszug ist besonders komfortabel. Die Tischplatte verschiebt sich synchron zum Schubladenauszug, ist der Schubkasten weit genug herausgezogen, werden die Verlängerungsplatten mit einem einfachen Handgriff aufgeklappt.</p> <p>Achtung: Keine Breiten- und Längenkürzung möglich.</p>			<p>179 593 220 (270/320) x 100 cm</p> <p><u>Hinweis zur Auszugstechnik:</u> Verlängerung mit leichtgängigem Ausziehbeschlag mit Einhandfunktion und 2 schwenkbaren Platten à 50 cm. Die Tischbeine des Auszugs sind werkseitig mit Rollen ausgestattet. Die Rollen können nachträglich demontiert werden.</p>	5425,-



Musterring

Musterring International
Josef Höner GmbH & Co. KG
Hauptstr. 134-140
33378 Rheda-Wiedenbrück

- Tel.: +49 (0)5242 592-01
- E-Mail: service@musterring.de
- Web / Blog: www.musterring.com
- Instagram: www.instagram.com/Musterring
- Facebook: www.facebook.com/Musterring