

Musterring

JANA

PREIS- UND TYPENLISTE

du
bist
zuhaus_



D 20260401THIESMR – Band 1a – gültig ab 01.04.2026

- Wegen unterschiedlicher MwSt.-Sätze, Transport- und Abwicklungskosten hat außerhalb Deutschlands die jeweilige nationale Preisliste Gültigkeit. Diese Preisliste ist inkl. der gesetzlichen MwSt.
- Produktveränderungen und Qualitätsverbesserungen im Sinne des technischen Fortschrittes oder zum Erhalt der Lieferfähigkeit (Form/Farbe/Funktion usw.) bzw. die Korrektur von irrtümlichen Angaben behalten wir uns vor.
- Planbar mit Planungs-Software *furnplan*.





Musterring

dein Partner für ein Zuhause,
das so einzigartig ist wie du selbst

Für alle größeren Programme sind Prospekte erhältlich, für komplexe Programme hält Musterring detaillierte Montageanleitungen bereit. Auch der Blick ins Internet lohnt sich: Unter www.musterring.com findet sich eine Fülle an hilfreichen Informationen.



Unser Service

Wir wollen, dass dein Zuhause perfekt wird. Deshalb sind wir am Servicetelefon und an 550 Standorten weltweit für dich da. Und unser CAD-Planungsservice hilft dir gern bei deiner Wunscheinrichtung.



Unsere Nachhaltigkeit

Wir übernehmen Verantwortung: für dich, für uns, für unseren Planeten. Deshalb setzen wir auf ressourceneffiziente Produktionsmethoden ohne lange Lieferketten und Lagerhaltung.

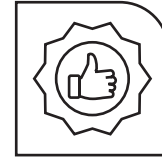

Unsere Qualität

Wer sich einmal sein Lieblings-Zuhause eingerichtet hat, der möchte es möglichst lang genießen. Hier kommt unsere Leidenschaft für Qualität ins Spiel: Wir prüfen unsere Produkte ausgiebig, bevor wir sie dir anbieten. Das verbrieft wir mit dem Musterring Garantiezertifikat und einer Garantie von 5 Jahren.

Du hast Fragen zu Kollektion oder Qualität?

Du benötigst Stoffmuster oder Info-Materialien?

Unser Service hilft gerne weiter:

Telefon:
+49 (0)5242 592260
E-Mail:
service@musterring.de

Du erreichst uns montags bis freitags, 8:00–17:00 Uhr



Deine Individualität

Wir finden, ein Zuhause sollte man ganz nach seinen Vorstellungen gestalten können. Dafür steht dir bei uns eine ganze Welt an Farben, Formen und Materialien zur Verfügung. Werde zum Designer deines eigenen Wohn-Ichs.



Deine Möbelpflege

Wir möchten, dass du lange Freude an deinen Möbeln hast. Deshalb halten wir unter www.musterring-care.com eine große Auswahl an Pflegemitteln bereit – alle dermatologisch getestet und gesundheitlich unbedenklich.



Ausführungen

Korpus, Fronten:

- Lack graphit

Absetzungen:

- Spalholz aus Altholz-Eiche, lackiert



Mit grau gekennzeichnete Flächen sind Absetzungen!

Griffe:

- Lack Eisenglimmer

Programmübersicht

■ Vorschläge	Seite 5
■ Unterteile (als Hängeschrank oder auf Sockel)	Seite 9
■ Abdeckblätter und Sockel für Unterteile	Seite 9
■ Zwischenbauboden	Seite 10
■ Aufsatzelemente	Seite 11
■ Aufsatzpaneele	Seite 11
■ Lowboards	Seite 12
■ Sideboards	Seite 12
■ Vitrinen	Seite 13
■ Hängevitrinen	Seite 13
■ Wandborde	Seite 14
■ Couchtische	Seite 14
■ Esstische	Seite 14
■ Zubehör	Seite 15
■ Beleuchtung	Seite 15
■ Schalter für Beleuchtung	Seite 17
■ Sonderanfertigungen	Seite 18

Empfohlene Pflegesets (www.musterring-care.com):

- Glas/Lack: **4003** Möbelreiniger ÖKO

Programmbesonderheiten / Programminformationen



Planbar mit CAD-Planungs-Software *furnplan*.

Informationen beim Musterring Planungsservice.

- Design: Jochen Flacke
- Unterschränke wahlweise zum Hängen oder mit Sockel.
- Unterschränke wahlweise mit Schubkästen oder mit Klappe.
- Innenausführung in Echtlack.
- Rückwand eingenetet, Holzwerkstoff, Stärke 4 mm.
- Vitrinen mit verdeckten Beschlägen, Glasklappen mit Seilzug.
- Spalholz-Schubkästen sind auf Gehrung gearbeitet und haben eine durchlaufende Maserung.
- Schubkästen mit „Push to open“ inkl. gedämpften Selbsteinzug und Vollauszug.
- Alle Beschläge sind aus Metall, extrem stabil und hoch belastbar.
- Wandbefestigung aus Metall und mehrfach verstellbar.
- Sonderanfertigungen nach individuellen Raummaßen möglich.

Wichtige Planungshinweise:

- Kläre bitte bauwerkbedingte Gegebenheiten, Hemmnisse, Maße und Belastungswerte bei der Bedarfsermittlung, damit eine mangelfreie Vertragserfüllung gewährleistet ist.
- Beachte bitte bei Planungen mit Wandmontageelementen die max. Belastungswerte und die Wandbeschaffenheit.
- Kläre bitte elektrische Vorleistungen für Anschluss- und Gerätetechnik (frei hängende Beleuchtungssysteme erfordern Kabelkanallösungen auf oder unter Putz).
- **Die warentypischen Produkteigenschaften sowie wichtige Hinweise zum Schutz deiner Fußböden entnehme bitte der Gebrauchs- und Pflegeanweisung (www.musterring.com). Für nutzungsbedingte Eindrücke oder Abriebspuren auf empfindlichen Böden wird keine Haftung übernommen.**

Vorschläge

* Weitere Infos siehe Beleuchtung.

	Best.-Nr. / Maße Beschreibung	EUR
	<p>Vorschlag 710001 bestehend aus: 1 x 710230, 1 x 710280, 1 x 710110, 2 x 710107, 1 x 710325 B 306,0, ca. H 115,3, T 53,0 cm</p> <p>Gegen Aufpreis: 1 x 710926 LED-Frontbeleuchtung * 1 x 710930 LED-Rückwandbeleuchtung, 2 x LED-Spot * 1 x 710946 Fußschalter <u>oder</u> 1 x 710947 4-Kanal-Funk-Trafo-Schalter <u>oder</u> 1 x 710944 Sensorschalter links</p>	<p>4698,- (VZ)</p> <p>315,- 282,-</p> <p>170,- 380,- 240,-</p>
	<p>Vorschlag 710008 bestehend aus: 2 x 710107, 1 x 710110, 1 x 710325, 1 x 710237, 1 x 710280 B 306,0, ca. H 115,3, T 53,0 cm</p> <p>Gegen Aufpreis: 1 x 710926 LED-Frontbeleuchtung * 1 x 710930 LED-Rückwandbeleuchtung, 2 x LED-Spot * 1 x 710946 Fußschalter <u>oder</u> 1 x 710947 4-Kanal-Funk-Trafo-Schalter <u>oder</u> 1 x 710945 Sensorschalter rechts</p>	<p>4698,- (VZ)</p> <p>315,- 282,-</p> <p>170,- 380,- 240,-</p>
	<p>Vorschlag 710005 bestehend aus: 1 x 710142, 2 x 710746 ca. B 354, ca. H 193, T 53,0 cm</p> <p>Gegen Aufpreis: 1 x 710918 LED-Frontbeleuchtung * 2 x 710936 LED-Frontbeleuchtung * 2 x 710933 LED-Rückwandbeleuchtung, 1 x LED-Spot * 1 x 710946 Fußschalter <u>oder</u> 1 x 710947 4-Kanal-Funk-Trafo-Schalter <u>oder</u> 2 x 710945 Sensorschalter rechts 2 x 710942 Sensorschalter an Griffseite</p>	<p>9656,-</p> <p>461,- à 347,- à 186,-</p> <p>170,- 380,- à 240,- à 240,-</p>
	<p>Vorschlag 710012 bestehend aus: 2 x 710745, 1 x 710142 ca. B 354, ca. H 193, T 53,0 cm</p> <p>Gegen Aufpreis: 1 x 710918 LED-Frontbeleuchtung * 2 x 710936 LED-Frontbeleuchtung * 2 x 710933 LED-Rückwandbeleuchtung, 1 x LED-Spot * 1 x 710946 Fußschalter <u>oder</u> 1 x 710947 4-Kanal-Funk-Trafo-Schalter <u>oder</u> 1 x 710944 Sensorschalter links 2 x 710942 Sensorschalter an Griffseite</p>	<p>9656,-</p> <p>461,- à 347,- à 186,-</p> <p>170,- 380,- 240,- à 240,-</p>

Vorschläge

* Weitere Infos siehe Beleuchtung.

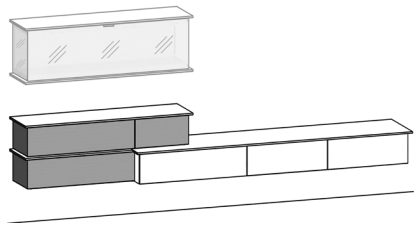
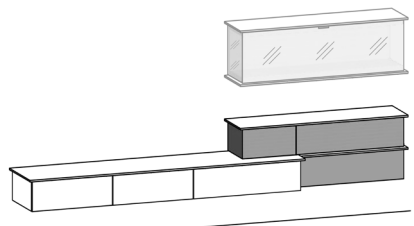
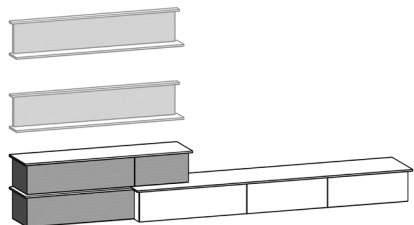
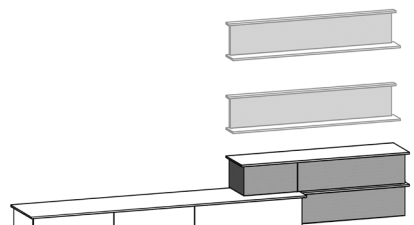
	Best.-Nr. / Maße Beschreibung	EUR
	<p>Vorschlag 710003 bestehend aus: 1 x 710220, 1 x 710110, 2 x 710107, 1 x 710325 B 356,0, ca. H 76,6, T 53,0 cm</p> <p>Gegen Aufpreis: 1 x 710785 Hängevitrine, B 156, H 40, T 41 cm 1 x 710931 LED-Rückwandbeleuchtung, 3 x LED-Spot * 1 x 710920 LED-Frontbeleuchtung * 1 x 710946 Fußschalter <u>oder</u> 1 x 710947 4-Kanal-Funk-Trafo-Schalter <u>oder</u> 1 x 710944 Sensorschalter links</p>	<p>4198,- (VZ)</p> <p>1984,- 371,-</p> <p>358,- 170,- 380,- 240,-</p>
	<p>Vorschlag 710010 bestehend aus: 2 x 710107, 1 x 710110, 1 x 710325, 1 x 710226 B 356,0, ca. H 76,6, T 53,0 cm</p> <p>Gegen Aufpreis: 1 x 710785 Hängevitrine, B 156, H 40, T 41 cm 1 x 710931 LED-Rückwandbeleuchtung, 3 x LED-Spot * 1 x 710920 LED-Frontbeleuchtung * 1 x 710946 Fußschalter <u>oder</u> 1 x 710947 4-Kanal-Funk-Trafo-Schalter <u>oder</u> 1 x 710945 Sensorschalter rechts</p>	<p>4198,- (VZ)</p> <p>1984,- 371,-</p> <p>358,- 170,- 380,- 240,-</p>
	<p>Vorschlag 710009 bestehend aus: 1 x 710220, 1 x 710110, 2 x 710107, 1 x 710325 B 356,0, ca. H 76,6, T 53,0 cm</p> <p>Gegen Aufpreis: 2 x 710703 Wandbord, B 156, H 24,6, T 18,5 cm 2 x 710923 LED-Beleuchtung * 1 x 710920 LED-Frontbeleuchtung * 1 x 710946 Fußschalter <u>oder</u> 1 x 710947 4-Kanal-Funk-Trafo-Schalter <u>oder</u> 1 x 710944 Sensorschalter links</p>	<p>4198,- (VZ)</p> <p>à 666,- à 168,- 358,- 170,- 380,- 240,-</p>
	<p>Vorschlag 710002 bestehend aus: 2 x 710107, 1 x 710110, 1 x 710325, 1 x 710226 B 356,0, ca. H 76,6, T 53,0 cm</p> <p>Gegen Aufpreis: 2 x 710703 Wandbord, B 156, H 24,6, T 18,5 cm 2 x 710923 LED-Beleuchtung * 1 x 710920 LED-Frontbeleuchtung * 1 x 710946 Fußschalter <u>oder</u> 1 x 710947 4-Kanal-Funk-Trafo-Schalter <u>oder</u> 1 x 710945 Sensorschalter rechts</p>	<p>4198,- (VZ)</p> <p>à 666,- à 168,- 358,- 170,- 380,- 240,-</p>

Vorschläge

* Weitere Infos siehe Beleuchtung.

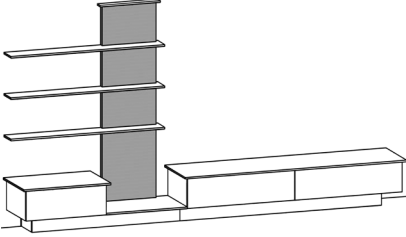
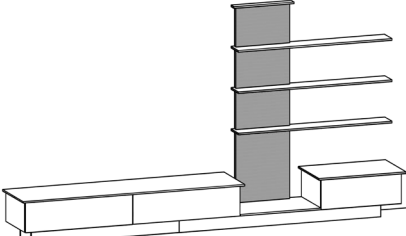
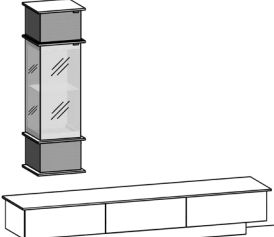
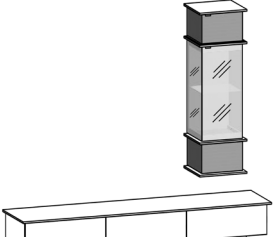
	Best.-Nr. / Maße Beschreibung	EUR
	<p>Vorschlag 710004 bestehend aus: 1 x 710107, 1 x 710307, 1 x 710127, 1 x 710775, 2 x 710110, 1 x 710320, 1 x 710435 B 356,0, H 156,3, T 53,0 cm</p> <p>Gegen Aufpreis: 1 x 710932 LED-Panelbeleuchtung * 1 x 710946 Fußschalter <u>oder</u> 1 x 710947 4-Kanal-Funk-Trafo-Schalter <u>oder</u> 1 x 710945 Sensorschalter rechts</p>	<p>4398,-</p> <p>334,- 170,- 380,- 240,-</p>
	<p>Vorschlag 710011 bestehend aus: 2 x 710110, 1 x 710320, 1 x 710127, 1 x 710776, 1 x 710107, 1 x 710307, 1 x 710435 B 356,0, H 156,3, T 53,0 cm</p> <p>Gegen Aufpreis: 1 x 710932 LED-Panelbeleuchtung * 1 x 710946 Fußschalter <u>oder</u> 1 x 710947 4-Kanal-Funk-Trafo-Schalter <u>oder</u> 1 x 710944 Sensorschalter links</p>	<p>4398,-</p> <p>334,- 170,- 380,- 240,-</p>
	<p>Vorschlag 710007 bestehend aus: 3 x 710107, 1 x 710322, 1 x 710422, 1 x 710745 B 231,0, ca. H 174,1, T 53,0 cm</p> <p>Gegen Aufpreis: 1 x 710936 LED-Frontbeleuchtung * 1 x 710933 LED-Rückwandbeleuchtung, 1 x LED-Spot * 1 x 710946 Fußschalter <u>oder</u> 1 x 710947 4-Kanal-Funk-Trafo-Schalter <u>oder</u> 1 x 710942 Sensorschalter an Griffseite</p>	<p>4980,-</p> <p>347,- 186,- 170,- 380,- 240,-</p>
	<p>Vorschlag 710014 bestehend aus: 3 x 710107, 1 x 710322, 1 x 710422, 1 x 710746 B 231,0, ca. H 174,1, T 53,0 cm</p> <p>Gegen Aufpreis: 1 x 710936 LED-Frontbeleuchtung * 1 x 710933 LED-Rückwandbeleuchtung, 1 x LED-Spot * 1 x 710946 Fußschalter <u>oder</u> 1 x 710947 4-Kanal-Funk-Trafo-Schalter <u>oder</u> 1 x 710942 Sensorschalter an Griffseite</p>	<p>4980,-</p> <p>347,- 186,- 170,- 380,- 240,-</p>

Vorschläge





* Weitere Infos siehe Beleuchtung.

	Best.-Nr. / Maße Beschreibung	EUR
	<p>Vorschlag 710006 bestehend aus: 1 x 710107, 1 x 710307, 1 x 710127, 1 x 710745, 2 x 710110, 1 x 710320, 1 x 710435 B 356,0, ca. H 174,1, T 53,0 cm</p> <p>Gegen Aufpreis: 1 x 710936 LED-Frontbeleuchtung * 1 x 710933 LED-Rückwandbeleuchtung, 1 x LED-Spot * 1 x 710946 Fußschalter <u>oder</u> 1 x 710947 4-Kanal-Funk-Trafo-Schalter <u>oder</u> 1 x 710942 Sensorschalter an Griffseite</p>	<p>5511,-</p> <p>347,- 186,-</p> <p>170,- 380,- 240,-</p>
	<p>Vorschlag 710013 bestehend aus: 2 x 710110, 1 x 710320, 1 x 710127, 1 x 710746, 1 x 710107, 1 x 710307, 1 x 710435 B 356,0, H 174,1, T 53,0 cm</p> <p>Gegen Aufpreis: 1 x 710936 LED-Frontbeleuchtung * 1 x 710933 LED-Rückwandbeleuchtung, 1 x LED-Spot * 1 x 710946 Fußschalter <u>oder</u> 1 x 710947 4-Kanal-Funk-Trafo-Schalter <u>oder</u> 1 x 710942 Sensorschalter an Griffseite</p>	<p>5511,-</p> <p>347,- 186,-</p> <p>170,- 380,- 240,-</p>

Unterteile (als Hängeschrank oder auf Sockel)













Inkl. Wandbefestigung für Festmauerwerk.

Achtung: Abdeckblätter müssen zusätzlich bestellt werden, Sockel können zusätzlich bestellt werden.

Best.-Nr. / Maße Beschreibung	EUR	Best.-Nr. / Maße Beschreibung	EUR
 <p>710107 1 Schubkasten Belastbarkeit max. 25 Kg B 75,0, H 22,0, T 50,0 cm</p>	540,-	 <p>710117 1 Klappe 1 Kabeldurchlass in Rückwand Belastbarkeit max. 25 Kg B 75,0, H 22,0, T 50,0 cm</p>	555,-
 <p>710110 1 Schubkasten Belastbarkeit max. 25 Kg B 100,0, H 22,0, T 50,0 cm</p>	627,-	 <p>710120 1 Klappe 1 Kabeldurchlass in Rückwand Belastbarkeit max. 25 Kg B 100,0, H 22,0, T 50,0 cm</p>	645,-















Abdeckblätter und Sockel für Unterteile

Blattüberstand seitlich je 3 cm, Sockelrücksprung seitlich je 12,5 cm. * Die Anordnung der Korpusbreiten kann getauscht werden.

Best.-Nr. / Maße Beschreibung	EUR	Best.-Nr. / Maße Beschreibung	EUR
 <p>710307 Abdeckblatt Für Korpus: B 75 cm B 81,0, H 1,3, T 53,0 cm</p>	107,-	 <p>710407 Sockel Für Korpus: B 75 cm B 50,0, H 12,0, T 29,0 cm</p>	179,-
 <p>710310 Abdeckblatt Für Korpus: B 100 cm B 106,0, H 1,3, T 53,0 cm</p>	146,-	 <p>710410 Sockel Für Korpus: B 100 cm B 75,0, H 12,0, T 29,0 cm</p>	188,-
 <p>710315 Abdeckblatt Für Korpus: B 75/75 cm B 156,0, H 1,3, T 53,0 cm</p>	205,-	 <p>710415 Sockel Für Korpus: B 75/75 cm B 125,0, H 12,0, T 29,0 cm</p>	208,-
 <p>710317 Abdeckblatt Für Korpus: B 75/100 cm * B 181,0, H 1,3, T 53,0 cm</p>	236,-	 <p>710417 Sockel Für Korpus: B 75/100 cm * B 150,0, H 12,0, T 29,0 cm</p>	240,-
 <p>710320 Abdeckblatt Für Korpus: B 100/100 cm B 206,0, H 1,3, T 53,0 cm</p>	264,-	 <p>710420 Sockel Für Korpus: B 100/100 cm B 175,0, H 12,0, T 29,0 cm</p>	293,-
 <p>710322 Abdeckblatt Für Korpus: B 75/75/75 cm B 231,0, H 1,3, T 53,0 cm</p>	321,-	 <p>710422 Sockel Für Korpus: B 75/75/75 cm B 200,0, H 12,0, T 29,0 cm</p>	297,-

Abdeckblätter und Sockel für Unterteile

Blattüberstand seitlich je 3 cm, Sockelrücksprung seitlich je 12,5 cm. * Die Anordnung der Korpusbreiten kann getauscht werden.







Best.-Nr. / Maße Beschreibung	EUR	Best.-Nr. / Maße Beschreibung	EUR
 <p>710325 Abdeckblatt Für Korpus: B 75/75/100 cm * B 256,0, H 1,3, T 53,0 cm</p>	358,-	 <p>710425 Sockel Für Korpus: B 75/75/100 cm* B 225,0, H 12,0, T 29,0 cm</p>	315,-
 <p>710327 Abdeckblatt geteilt (103/178 cm), spiegelbildliche Montage möglich Für Korpus: B 100/75/100 cm * B 281,0, H 1,3, T 53,0 cm</p>	367,-	 <p>710427 Sockel geteilt (87,5/162,5 cm), spiegelbildliche Montage möglich Für Korpus: B 100/75/100 cm * B 250,0, H 12,0, T 29,0 cm</p>	426,-
 <p>710330 Abdeckblatt geteilt (103/203 cm), spiegelbildliche Montage möglich Für Korpus: B 100/100/100 cm B 306,0, H 1,3, T 53,0 cm</p>	398,-	 <p>710430 Sockel geteilt (87,5/187,5 cm), spiegelbildliche Montage möglich Für Korpus: B 100/100/100 cm B 275,0, H 12,0, T 29,0 cm</p>	444,-
 <p>710332 Abdeckblatt geteilt (153/178 cm), spiegelbildliche Montage möglich Für Korpus: B 75/75/75/100 cm * B 331,0, H 1,3, T 53,0 cm</p>	398,-	 <p>710432 Sockel geteilt (137,5/162,5 cm), spiegelbildliche Montage möglich Für Korpus: B 75/75/75/100 cm * B 300,0, H 12,0, T 29,0 cm</p>	439,-
 <p>710335 Abdeckblatt geteilt (153/203 cm), spiegelbildliche Montage möglich Für Korpus: B 75/75/100/100 cm * B 356,0, H 1,3, T 53,0 cm</p>	459,-	 <p>710435 Sockel geteilt (137,5/187,5 cm), spiegelbildliche Montage möglich Für Korpus: B 75/75/100/100 cm * B 325,0, H 12,0, T 29,0 cm</p>	457,-
 <p>710337 Abdeckblatt geteilt (178/203 cm), spiegelbildliche Montage möglich Für Korpus: B 75/100/100/100 cm * B 381,0, H 1,3, T 53,0 cm</p>	487,-	 <p>710437 Sockel geteilt (162,5/187,5 cm), spiegelbildliche Montage möglich Für Korpus: B 75/100/100/100 cm * B 350,0, H 12,0, T 29,0 cm</p>	524,-
 <p>710340 Abdeckblatt geteilt (203/203 cm), Für Korpus: B 100/100/100/100 cm B 406,0, H 1,3, T 53,0 cm</p>	518,-	 <p>710440 Sockel geteilt (187,5/187,5 cm), Für Korpus: B 100/100/100/100 cm B 375,0, H 12,0, T 29,0 cm</p>	540,-

Zwischenbauboden

Best.-Nr. / Maße Beschreibung	EUR	Best.-Nr. / Maße Beschreibung	EUR
 <p>710127 Zwischenbauboden Achtung: Nur planbar zwischen zwei Unterteilen mit durchgehendem Sockel. B 75,0, H 1,3, T 50,0 cm</p>	151,-		

Aufsatzelemente

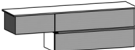
Schalter siehe Schalter für Beleuchtung. * Weitere Infos siehe Beleuchtung.

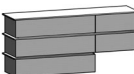
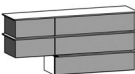
Best.-Nr. / Maße Beschreibung	EUR	Best.-Nr. / Maße Beschreibung	EUR
 <p>710280 1 Glasklappe mit Griff 1 Rückwand in Absetzung B 106,0, H 40,0, T 41,0 cm</p> <p>Gegen Aufpreis: 1 x 710930 LED-Rückwandbeleuchtung, 2 x LED-Spot *</p>	1446,- 282,-	 <p>710281 1 Glasklappe mit Griff 1 Rückwand in Absetzung B 156,0, H 40,0, T 41,0 cm</p> <p>Gegen Aufpreis: 1 x 710939 LED-Rückwandbeleuchtung, 3 x LED-Spot *</p>	1833,- 371,-
 <p>710230 2 Schubkästen in Absetzung Anbaubreite 53 cm inkl. Blattüberstand links B 106,0, H 46,6, T 41,0 cm</p> <p>Gegen Aufpreis: 1 x 710926 LED-Frontbeleuchtung *</p>	1779,- 315,-	 <p>710237 2 Schubkästen in Absetzung Anbaubreite 53 cm inkl. Blattüberstand rechts B 106,0, H 46,6, T 41,0 cm</p> <p>Gegen Aufpreis: 1 x 710926 LED-Frontbeleuchtung *</p>	1779,- 315,-
 <p>710220 3 Schubkästen in Absetzung Anbaubreite 103 cm inkl. Blattüberstand links B 156,0, H 46,6, T 41,0 cm</p> <p>Gegen Aufpreis: 1 x 710920 LED-Frontbeleuchtung *</p>	2580,- 358,-	 <p>710226 3 Schubkästen in Absetzung Anbaubreite 103 cm inkl. Blattüberstand rechts B 156,0, H 46,6, T 41,0 cm</p> <p>Gegen Aufpreis: 1 x 710920 LED-Frontbeleuchtung *</p>	2580,- 358,-
 <p>710231 3 Schubkästen in Absetzung Anbaubreite 53 cm inkl. Blattüberstand links B 106,0, H 69,9, T 41,0 cm</p> <p>Gegen Aufpreis: 1 x 710921 LED-Frontbeleuchtung *</p>	2668,- 487,-	 <p>710238 3 Schubkästen in Absetzung Anbaubreite 53 cm inkl. Blattüberstand rechts B 106,0, H 69,9, T 41,0 cm</p> <p>Gegen Aufpreis: 1 x 710921 LED-Frontbeleuchtung *</p>	2668,- 487,-
 <p>710221 5 Schubkästen in Absetzung Anbaubreite 103 cm inkl. Blattüberstand links B 156,0, H 69,9, T 41,0 cm</p> <p>Gegen Aufpreis: 1 x 710925 LED-Frontbeleuchtung *</p>	3940,- 542,-	 <p>710228 5 Schubkästen in Absetzung Anbaubreite 103 cm inkl. Blattüberstand rechts B 156,0, H 69,9, T 41,0 cm</p> <p>Gegen Aufpreis: 1 x 710925 LED-Frontbeleuchtung *</p>	3940,- 542,-

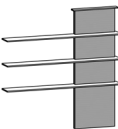
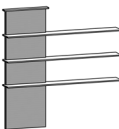

Aufsatzpaneele

Inkl. Wandbefestigung für Festmauerwerk. Schalter siehe Schalter für Beleuchtung. * Weitere Infos siehe Beleuchtung.

Best.-Nr. / Maße Beschreibung	EUR	Best.-Nr. / Maße Beschreibung	EUR
 <p>710775 1 Rückwand in Absetzung, B 50 cm 3 feste Böden Belastbarkeit max. 15 Kg pro Boden B 143,0, H 142,2, T 18,5 cm</p> <p>Gegen Aufpreis: 1 x 710932 LED-Panelbeleuchtung *</p>	1621,- 334,-	 <p>710776 1 Rückwand in Absetzung, B 50 cm 3 feste Böden Belastbarkeit max. 15 Kg pro Boden B 143,0, H 142,2, T 18,5 cm</p> <p>Gegen Aufpreis: 1 x 710932 LED-Panelbeleuchtung *</p>	1621,- 334,-

Lowboards

Schalter siehe Schalter für Beleuchtung. * Weitere Infos siehe Beleuchtung.

Best.-Nr. / Maße Beschreibung	EUR	Best.-Nr. / Maße Beschreibung	EUR
 <p>710152 4 Schubkästen links und rechts in Absetzung 1 Klappe mittig oben 1 Schubkasten mittig unten B 231,0, H 59,4, T 41,0 cm</p> <p>Gegen Aufpreis: 1 x 710918 LED-Frontbeleuchtung *</p>	3955,-	 <p>710142 4 Schubkästen links und rechts in Absetzung 2 Schubkästen mittig B 231,0, H 59,4, T 41,0 cm</p> <p>Gegen Aufpreis: 1 x 710918 LED-Frontbeleuchtung *</p>	4182,-
	461,-		461,-



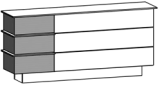
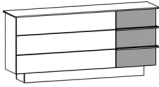
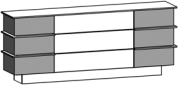
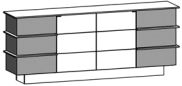

Sideboards

Schalter siehe Schalter für Beleuchtung. * Weitere Infos siehe Beleuchtung.

Best.-Nr. / Maße Beschreibung	EUR	Best.-Nr. / Maße Beschreibung	EUR
 <p>710095 3 Schubkästen links in Absetzung 3 Schubkästen rechts B 181,0, H 82,7, T 41,0 cm</p> <p>Gegen Aufpreis: 1 x 710919 LED-Frontbeleuchtung *</p>	3498,- (VZ)	 <p>710098 3 Schubkästen links 3 Schubkästen rechts in Absetzung B 181,0, H 82,7, T 41,0 cm</p> <p>Gegen Aufpreis: 1 x 710919 LED-Frontbeleuchtung *</p>	3498,- (VZ)
	352,-		352,-
 <p>710143 6 Schubkästen links und rechts in Absetzung 3 Schubkästen mittig B 206,0, H 82,7, T 41,0 cm</p> <p>Gegen Aufpreis: 1 x 710917 LED-Frontbeleuchtung *</p>	6011,-	 <p>710153 6 Schubkästen links und rechts in Absetzung 2 Türen mittig mit Griff 2 Einlegeböden B 206,0, H 82,7, T 41,0 cm</p> <p>Gegen Aufpreis: 1 x 710917 LED-Frontbeleuchtung * 1 x 710134 zusätzlicher Einlegeboden</p>	5476,-
	677,-		677,- 68,-





Vitrinen

Schalter siehe Schalter für Beleuchtung. * Weitere Infos siehe Beleuchtung.

Best.-Nr. / Maße Beschreibung	EUR	Best.-Nr. / Maße Beschreibung	EUR
 <p>710615 1 Glasklappe mit Griff 1 Rückwand in Absetzung 1 Schubkasten in Absetzung 1 Tür (Anschlag links) 1 Einlegeboden B 81,0, H 130,3, T 41,0 cm</p> <p>Gegen Aufpreis: 1 x 710922 LED-Frontbeleuchtung * 162,- 1 x 710935 LED-Rückwandbeleuchtung, 2 x LED-Spot * 271,- 1 x 710132 zusätzlicher Einlegeboden 72,-</p>	2498,- (VZ)	 <p>710616 1 Glasklappe mit Griff 1 Rückwand in Absetzung 1 Schubkasten in Absetzung 1 Tür (Anschlag rechts) 1 Einlegeboden B 81,0, H 130,3, T 41,0 cm</p> <p>Gegen Aufpreis: 1 x 710922 LED-Frontbeleuchtung * 162,- 1 x 710935 LED-Rückwandbeleuchtung, 2 x LED-Spot * 271,- 1 x 710132 zusätzlicher Einlegeboden 72,-</p>	2498,- (VZ)
 <p>710635 2 Türen oben und unten (Anschlag links) 1 Glasklappe mit Griff 1 Rückwand in Absetzung 1 Schubkasten in Absetzung 2 Einlegeböden B 81,0, H 196,2, T 41,0 cm</p> <p>Gegen Aufpreis: 1 x 710912 LED-Frontbeleuchtung * 162,- 1 x 710934 LED-Rückwandbeleuchtung, 2 x LED-Spot * 271,- 1 x 710132 zusätzlicher Einlegeboden 72,-</p>	3749,-	 <p>710636 2 Türen oben und unten (Anschlag re.) 1 Glasklappe mit Griff 1 Rückwand in Absetzung 1 Schubkasten in Absetzung 2 Einlegeböden B 81,0, H 196,2, T 41,0 cm</p> <p>Gegen Aufpreis: 1 x 710912 LED-Frontbeleuchtung * 162,- 1 x 710934 LED-Rückwandbeleuchtung, 2 x LED-Spot * 271,- 1 x 710132 zusätzlicher Einlegeboden 72,-</p>	3749,-



Hängevitrinen

Inkl. Wandbefestigung für Festmauerwerk. Schalter siehe Schalter für Beleuchtung. * Weitere Infos siehe Beleuchtung.

Best.-Nr. / Maße Beschreibung	EUR	Best.-Nr. / Maße Beschreibung	EUR
 <p>710783 1 Glasklappe mit Griff 1 Rückwand in Absetzung Belastbarkeit max. 25 Kg B 81,0, H 40,0, T 41,0 cm</p> <p>Gegen Aufpreis: 1 x 710937 LED-Rückwandbeleuchtung, 2 x LED-Spot * 225,-</p>	1466,-	 <p>710745 1 Tür oben in Absetzung mit Griff (Anschlag links) 1 Glastür mit Griff (Anschlag links) 1 Rückwand in Absetzung 1 Schubkasten in Absetzung 2 feste Böden, 1 Glaseinlegeboden Belastbarkeit max. 25 Kg B 44,0, H 118,0, T 41,0 cm</p> <p>Gegen Aufpreis: 1 x 710936 LED-Frontbeleuchtung * 347,- 1 x 710933 LED-Rückwandbeleuchtung, 1 x LED-Spot * 186,-</p>	2738,-
 <p>710784 1 Glasklappe mit Griff 1 Rückwand in Absetzung Belastbarkeit max. 25 Kg B 106,0, H 40,0, T 41,0 cm</p> <p>Gegen Aufpreis: 1 x 710938 LED-Rückwandbeleuchtung, 2 x LED-Spot * 282,-</p>	1621,-	 <p>710746 1 Tür oben in Absetzung mit Griff (Anschlag rechts) 1 Glastür mit Griff (Anschlag rechts) 1 Rückwand in Absetzung 1 Schubkasten in Absetzung 2 feste Böden, 1 Glaseinlegeboden Belastbarkeit max. 25 Kg B 44,0, H 118,0, T 41,0 cm</p> <p>Gegen Aufpreis: 1 x 710936 LED-Frontbeleuchtung * 347,- 1 x 710933 LED-Rückwandbeleuchtung, 1 x LED-Spot * 186,-</p>	2738,-
 <p>710785 1 Glasklappe mit Griff 1 Rückwand in Absetzung Belastbarkeit max. 25 Kg B 156,0, H 40,0, T 41,0 cm</p> <p>Gegen Aufpreis: 1 x 710931 LED-Rückwandbeleuchtung, 3 x LED-Spot * 371,-</p>	1984,-		



Wandborde

Inkl. Wandbefestigung für Festmauerwerk. Schalter siehe Schalter für Beleuchtung. * Weitere Infos siehe Beleuchtung.

Best.-Nr. / Maße Beschreibung	EUR	Best.-Nr. / Maße Beschreibung	EUR
 710701 1 Wandbord in U-Form mit Rückwand in Absetzung Belastbarkeit max. 15 kg B 106,0, H 24,6, T 18,5 cm Gegen Aufpreis: 1 x 710927 LED-Beleuchtung *	509,- 160,-	 710702 1 Wandbord in U-Form mit Rückwand in Absetzung Belastbarkeit max. 15 Kg B 131,0, H 24,6, T 18,5 cm Gegen Aufpreis: 1 x 710924 LED-Beleuchtung *	603,- 162,-
 710703 1 Wandbord in U-Form mit Rückwand in Absetzung Belastbarkeit max. 15 kg B 156,0, H 24,6, T 18,5 cm Gegen Aufpreis: 1 x 710923 LED-Beleuchtung *	666,- 168,-		

Couchtische

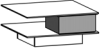

* Weitere Infos siehe Beleuchtung.

Best.-Nr. / Maße Beschreibung	EUR	Best.-Nr. / Maße Beschreibung	EUR
 710031 Platte: Glas Optiwhite, 10 mm, Unterseite Lack graphit Säule: Absetzung Ablageboden und Sockel: Lack graphit L 90,0, B 90,0, H 38,5 cm Gegen Aufpreis: 1 x 710928 LED-Beleuchtung * 1 x 710953 Akku <u>oder</u> 1 x 710954 Akku inkl. Sensor <u>oder</u> 1 x 710955 Akku inkl. Funkfern- bedienung	1598,- (VZ) 330,- 280,- 444,- 306,-	 710032 Platte: Glas Optiwhite, 10 mm, Unterseite Lack graphit Säule: Absetzung Ablageboden und Sockel: Lack graphit L 120,0, B 70,0, H 38,5 cm Gegen Aufpreis: 1 x 710929 LED-Beleuchtung * 1 x 710953 Akku <u>oder</u> 1 x 710954 Akku inkl. Sensor <u>oder</u> 1 x 710955 Akku inkl. Funkfern- bedienung	1993,- 376,- 280,- 444,- 306,-

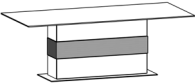
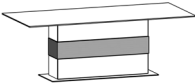



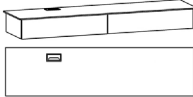
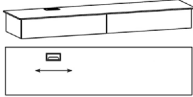
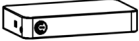
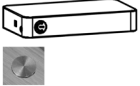

Esstische

Best.-Nr. / Maße Beschreibung	EUR	Best.-Nr. / Maße Beschreibung	EUR
 710041 Platte: Glas Optiwhite, 10 mm, Unterseite Lack graphit auf Trägerplatte 19 mm in Lack graphit Säule: Lack graphit mit Absetzung Bodenplatte: Metall, Lack Eisenglimmer L 200,0, B 100,0, H 76,5 cm	4508,-	 710040 Platte: Glas Optiwhite, 10 mm, Unterseite Lack graphit auf Trägerplatte 19 mm in Lack graphit Säule: Lack graphit mit Absetzung Bodenplatte: Metall, Lack Eisenglimmer L 220,0, B 100,0, H 76,5 cm	4606,-





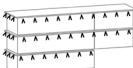
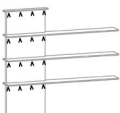





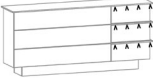



Zubehör

Best.-Nr. / Maße Beschreibung	EUR	Best.-Nr. / Maße Beschreibung	EUR
 <p>710964 Kabeldurchlass mitte Unterteil, Position in der Stellfolge angeben (von links nach rechts)</p>	107,-	 <p>710965 Kabeldurchlass innerhalb eines Unterteils. Position nach Absprache (Skizze erforderlich)</p>	122,-
 <p>710953 Akku für Couchtische 12 VDC, max. 36 Watt inkl.Ladekabel Beleuchtung wird per Schalter am Akku eingeschaltet.</p>	280,-	 <p>710954 Akku für Couchtische mit Sensor 12 VDC, max. 36 Watt inkl.Ladekabel Sensor wird im Boden eingelassen.</p>	444,-
 <p>710955 Akku für Couchtische mit Funkfernbedienung 12 VDC, max. 36 Watt inkl.Ladekabel</p>	306,-		



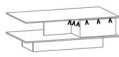

Beleuchtung

Best.-Nr. / Maße Beschreibung	EUR	Best.-Nr. / Maße Beschreibung	EUR
 <p>710930 1 x LED-Rückwandbeleuchtung für Aufsatzelement, 2 x LED-Spot für Oberboden, 6,6 Watt Für Type 710280</p>	282,-	 <p>710939 1 x LED-Rückwandbeleuchtung für Aufsatzelement, 3 x LED-Spot für Oberboden, 10,3 Watt Für Type 710281</p>	371,-
 <p>710926 1 x LED-Frontbeleuchtungs-Set für Aufsatzelement, 13,5 Watt Für Type 710230, 710237</p>	315,-	 <p>710920 1 x LED-Frontbeleuchtungs-Set für Aufsatzelement, 19,1 Watt Für Type 710220, 710226</p>	358,-
 <p>710921 1 x LED-Frontbeleuchtungs-Set für Aufsatzelement, 22,7 Watt Für Type 710231, 710238</p>	487,-	 <p>710925 1 x LED-Frontbeleuchtungs-Set für Aufsatzelement, 31,1 Watt Für Type 710221, 710228</p>	542,-
 <p>710932 1 x LED-Panelbeleuchtungs-Set für Aufsatzpaneele, 10,8 Watt Für Type 710775, 710776</p>	334,-	 <p>710918 1 x LED-Frontbeleuchtungs-Set für Lowboard, 18 Watt Für Type 710142, 710152</p>	461,-

Beleuchtung

Best.-Nr. / Maße Beschreibung	EUR	Best.-Nr. / Maße Beschreibung	EUR
 <p>710919 1 x LED-Frontbeleuchtungs-Set für Sideboard, 13,5 Watt Für Type 710095, 710098</p>	352,-	 <p>710917 1 x LED-Frontbeleuchtungs-Set für Sideboard, 27 Watt Für Type 710143, 710153</p>	677,-
 <p>710922 1 x LED-Frontbeleuchtungs-Set für Vitrine, 7,9 Watt Für Type 710615, 710616</p>	162,-	 <p>710935 1 x LED-Rückwandbeleuchtung für Vitrine, 2 x LED-Spot für Oberboden, 5,1 Watt Für Type 710615, 710616</p>	271,-
 <p>710912 1 x LED-Frontbeleuchtungs-Set für Vitrine, 7,9 Watt Für Type 710635, 710636</p>	162,-	 <p>710934 1 x LED-Rückwandbeleuchtung für Vitrine, 2 x LED-Spot für Oberboden, 5,1 Watt Für Type 710635, 710636</p>	271,-
 <p>710936 1 x LED-Frontbeleuchtungs-Set für Hängevitrine, 11,6 Watt Für Type 710745, 710746</p>	347,-	 <p>710933 1 x LED-Rückwandbeleuchtung für Hängevitrine, 1 x LED-Spot für Oberboden, 2,6 Watt Für Type 710745, 710746</p>	186,-
 <p>710937 1 x LED-Rückwandbeleuchtung für Hängevitrine, 2 x LED-Spot für Oberboden, 5,1 Watt Für Type 710783</p>	225,-	 <p>710938 1 x LED-Rückwandbeleuchtung für Hängevitrine, 2 x LED-Spot für Oberboden, 6,6 Watt Für Type 710784</p>	282,-
 <p>710931 1 x LED-Rückwandbeleuchtung für Hängevitrine, 3 x LED-Spot für Oberboden, 10,3 Watt Für Type 710785</p>	371,-	 <p>710927 1 x LED-Beleuchtung für Wandbord, 5,4 Watt Für Type 710701</p>	160,-
 <p>710924 1 x LED-Beleuchtung für Wandbord, 6,8 Watt Für Type 710702</p>	162,-	 <p>710923 1 x LED-Beleuchtung für Wandbord, 8,2 Watt Für Type 710703</p>	168,-
 <p>710928 1 x LED-Beleuchtung für Couchtisch, 9,6 Watt Für Type 710031</p>	330,-	 <p>710929 1 x LED-Beleuchtung für Couchtisch, 11,6 Watt Für Type 710032</p>	376,-

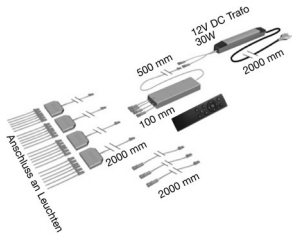
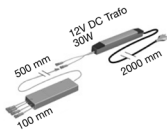
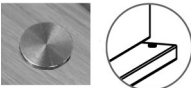
Schalter für Beleuchtung

	Best.-Nr. / Maße Beschreibung	EUR
	<p>710946 Anschlusskabel mit Fußschalter, inkl. Zuleitung 3 m und EVG, max. Leistung 30 Watt</p>	170,-
	<p>710948 Trafo-Schaltset für schaltbare Steckdosen inkl. Zuleitung 2 m, max. Leistung 30 Watt</p>	81,-
	<p>710947 4-Kanal-Funk-Trafo-Schaltset mit Dimmfunktion, inkl. Zuleitung 4 m und Anschluss von 24 Beleuchtungselementen, max. Leistung 30 Watt Achtung: Pro Kommission wird 1 x Funk-Handsender mitgeliefert. Schalten Sie vier verschiedene Lichtgruppen einzeln oder nutzen Sie die zentrale Ein-/Aus-Schaltfunktion.</p>	380,-
	<p>710952 Zusätzliches Funk-Trafo-Schaltset mit Dimmfunktion ohne Funk-Handsender, inkl. Zuleitung 4 m, max. Leistung 30 Watt (nur in Verbindung mit 710947 möglich)</p>	186,-
	<p>710942 Sensorschalter für Hängevitrine an Griffseite und Couchtisch LED-Beleuchtung mit Dimmfunktion, max. 30 Watt, wird in die Seite eingelassen bestehend aus: 1 Schalter, EVG und Verbindungskabel für den Anschluss</p>	240,-
	<p>710944 Sensorschalter links für Aufsatzelemente, Lowboards, Sideboards, Vitrinen, Aufsatzpaneele und Wandborde LED-Beleuchtung mit Dimmfunktion, max. 30 Watt. Bei Aufsatzelemente, Lowboards, Sideboards, Vitrinen wird der Sensor in den seitlichen Überstand eingelassen. Bei Aufsatzpaneele und Wandborde wird der Sensor in die Seite eingelassen. bestehend aus: 1 Schalter, EVG und Verbindungskabel für den Anschluss</p>	240,-
	<p>710945 Sensorschalter rechts für Aufsatzelemente, Lowboards, Sideboards, Vitrinen, Aufsatzpaneele und Wandborde LED-Beleuchtung mit Dimmfunktion, max. 30 Watt. Bei Aufsatzelemente, Lowboards, Sideboards, Vitrinen wird der Sensor in den seitlichen Überstand eingelassen. Bei Aufsatzpaneele und Wandborde wird der Sensor in die Seite eingelassen. bestehend aus: 1 Schalter, EVG und Verbindungskabel für den Anschluss</p>	240,-

Sonderanfertigungen

	Best.-Nr. / Maße Beschreibung	EUR
	<p>710828 Höhenkürzung Aufpreis pro Lowboard oder Sideboard (nur ganze Schubkästen)</p>	<p>402,-</p>
	<p>710876 Breitenkürzung Aufpreis pro Unterteil mit 1 Schubkasten oder Klappe, Abdeckblatt oder Sockel</p>	<p>371,-</p>
	<p>710877 Breitenkürzung Aufpreis pro Sideboard oder Sideboard mit 2 Schubkästen oder 1 Schubkasten und 1 Klappe Achtung: <u>Keine</u> Breitenkürzung im Bereich der Absetzung möglich</p>	<p>577,-</p>
	<p>710878 Breitenkürzung Aufpreis pro Sideboard oder Sideboard mit 3 Schubkästen Achtung: <u>Keine</u> Breitenkürzung im Bereich der Absetzung möglich</p>	<p>743,-</p>
	<p>710881 Tiefenkürzung Aufpreis pro Unterteil mit 1 Schubkasten oder Klappe, Abdeckblatt oder Sockel (max. 12 cm bei Schubkästen)</p>	<p>371,-</p>
	<p>710984 Breitenkürzung Aufpreis pro Aufsatzpaneel Achtung: <u>Keine</u> Breitenkürzung im Bereich der Absetzung möglich</p>	<p>277,-</p>
	<p>Weitere Breiten-, Höhen- und Tiefenkürzungen</p>	<p>auf Anfrage</p>



Musterring

Musterring International
Josef Höner GmbH & Co. KG
Hauptstr. 134-140
33378 Rheda-Wiedenbrück

- Tel.: +49 (0)5242 592-01
- E-Mail: service@musterring.de
- Web / Blog: www.musterring.com
- Instagram: www.instagram.com/Musterring
- Facebook: www.facebook.com/Musterring