

# Musterring

KARA-FRAME

PREIS- UND TYPENLISTE

du  
bist  
zuhaus\_



**D** 20260401RMWMR – Band 1b – gültig ab 01.04.2026

- Wegen unterschiedlicher MwSt.-Sätze, Transport- und Abwicklungskosten hat außerhalb Deutschlands die jeweilige nationale Preisliste Gültigkeit. Diese Preisliste ist inkl. der gesetzlichen MwSt.
- Produktveränderungen und Qualitätsverbesserungen im Sinne des technischen Fortschrittes oder zum Erhalt der Lieferfähigkeit (Form/Farbe/Funktion usw.) bzw. die Korrektur von irrtümlichen Angaben behalten wir uns vor.
- Planbar mit Planungs-Software *furnplan*.



**Musterring**



# Musterring

dein Partner für ein Zuhause,  
das so einzigartig ist wie du selbst

Für alle größeren Programme sind Prospekte erhältlich, für komplexe Programme hält Musterring detaillierte Montageanleitungen bereit. Auch der Blick ins Internet lohnt sich: Unter [www.musterring.com](http://www.musterring.com) findet sich eine Fülle an hilfreichen Informationen.



**Unser Service**

Wir wollen, dass dein Zuhause perfekt wird. Deshalb sind wir am Service-telefon und an 550 Standorten weltweit für dich da. Und unser CAD-Planungs-service hilft dir gern bei deiner Wunscheinrichtung.



**Unsere Nachhaltigkeit**

Wir übernehmen Verantwortung: für dich, für uns, für unseren Planeten. Deshalb setzen wir auf ressourceneffiziente Produktionsmethoden ohne lange Lieferketten und Lagerhaltung.

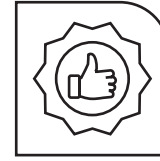

**Unsere Qualität**

Wer sich einmal sein Lieblings-Zuhause eingerichtet hat, der möchte es möglichst lang genießen. Hier kommt unsere Leidenschaft für Qualität ins Spiel: Wir prüfen unsere Produkte ausgiebig, bevor wir sie dir anbieten. Das verbrieften wir mit dem Musterring Garantiezertifikat und einer Garantie von 5 Jahren.

Du hast Fragen zur Kollektion oder Qualität?

Du benötigst Stoffmuster oder Info-Materialien?

**Unser Service hilft gerne weiter:**

Telefon:  
+49 (0)5242 592260  
E-Mail:  
service@musterring.de

Erreichbar montags bis freitags von 08:00–17:00 Uhr



**Deine Individualität**

Wir finden, ein Zuhause sollte man ganz nach seinen Vorstellungen gestalten können. Dafür steht dir bei uns eine ganze Welt an Farben, Formen und Materialien zur Verfügung. Werde zum Designer deines eigenen Wohn-Ichs.



**Deine Möbelpflege**

Wir möchten, dass du lange Freude an deinen Möbeln hast. Deshalb halten wir unter [www.musterring-care.com](http://www.musterring-care.com) eine große Auswahl an Pflegemitteln bereit – alle dermatologisch getestet und gesundheitlich unbedenklich.

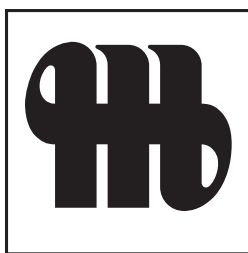

Musterring



## Ausführungen

Waagerechter Furnierverlauf der Fronten.

### Fronten, Korpuschülle und Korpus:

#### PG1:

- Kernbuche furniert
- Lack weiß
- Lack wollweiß
- Lack crema
- Lack cashmere
- Lack platingrau
- Lack taupe
- Lack terra

#### PG2:

- Eiche sand furniert
- Nussbaum nova furniert
- Eiche graphit furniert
- Asteiche furniert
- Asteiche Bourbon furniert
- Lack seidengrau
- Lack macchiata
- Lack toffee <sup>NEU</sup>
- Lack olivgrau
- Lack brillantgrau
- Lack grau
- Lack cognac
- Lack oxidrot
- Lack rosewood
- Lack peach
- Lack piniengrün
- Lack salbei <sup>NEU</sup>
- Lack agave
- Lack atlantikblau
- Lack schiefergrau
- Lack graphit
- Lack schwarz
- Lack amber
- Feinschliff-Furnier Grigio\*\*
- Feinschliff-Furnier Bianco\*\*
- Finline-Furnier Eiche Chiaro\*\* <sup>NEU</sup>

Wenn Einzeltypen aus einem Farbmix von PG1 und PG2 bestehen, wird der Preis aus PG2 berechnet.

Beispiel: Korpuschülle Lack weiß mit Front in Nussbaum nova.

### Korpus innen:

- Dekor

### Empfohlene Pflegesets (www.musterring-care.com):

- Lack/Furnier: 4003 Möbelreinerger ÖKO

### \*\*Akzentausführung

- Folgende Elemente/Bauteile sind in den Ausführungen Grigio, Bianco und Eiche Chiaro möglich, Berechnung in PG2:
  - Korpuschülle
  - Sockelleiste
  - Fronten (Ausnahme: Vitrinentüren und Türen mit Glasausschnitt)
  - Regale mit Sichtrücken
  - Wangen, Sockelböden, Zwischenbauböden, Abdeckblätter, Rückwand für Regal-/Zwischenbau, Büchertreppe, Schreibplatte/Bücherablage, Schieberegale
  - Eckabdeckblatt inkl. Eckleiste
  - Wandborde und Wandborde mit Paneelrückwand
  - Paneelsystem
  - Funktionstische und Funktionstische mit Rahmengestell (Metall)
  - Tischplatten der Couchtische mit Kufen, Couchtische und Esstische mit runder Platte
  - Tischplatten und Gestelle der Couchtische, Esstische und Schreibtische (LINE, Säulentisch)
  - Tischplatten der Schreibtische, Verkettungsplatten, Sichtschutzblende
  - Holzblende der TV-Halterung
  - abweichende Rückwandfarbe der Vitrinen

### Hochglanz:

- Alle Lackausführungen sind in Hochglanz möglich.
- Korpuschülle (Aufpreise siehe Seite 121, Tabelle E)
- Korpuschülle und Front (Aufpreise siehe Seite 121, Tabelle D/F)
- Schiebetüren (Aufpreise siehe Seite 121, Tabelle D)
- Abschlussleisten der Wandspiegel (Aufpreis siehe Seite 122, Tabelle H)
- Rückwand des L-Wandbordes (Aufpreis siehe Seite 122, Tabelle G)

■ Hinweis zur Hochglanz Berechnung der Vorschläge:

- Hochglanz Front (Front der Korpuselemente)
- Hochglanz Korpuschülle (Korpuschülle der Korpuselemente)
- Hochglanz Korpuschülle + Front (Korpuschülle + Front der Korpuselemente)
- Weitere Hochglanz-Aufpreise für Wandborde und Wandspiegel werden separat aufgeführt.

### Deepline

- Alle Lack-und Furnierausführungen sind in Deepline möglich (Hochglanz nicht möglich).
- Der Deeplineverlauf ist immer senkrecht
- Folgende Elemente/Bauteile sind in der Ausführung Deepline möglich: Berechnung siehe Aufpreistabellen Seite 119.
  - Fronten ab 1 R Höhe mit Push to open
  - Rückwände für Regal-/Zwischenbau
  - TV-Rückwand
  - Vitrinenrückwände
  - Korpusregalrückwände
  - Paneelsystem

## Programmübersicht

■ Vorschläge mit Kufen	Seiten 8 - 19
■ Vorschläge mit Rahmengestell	Seiten 20 - 21
■ Vorschläge ohne Kufen	Seiten 22 - 37
■ Vorschläge mit Sockelgleitern	Seiten 38 + 39 + 41
■ Vorschläge mit Sockelgleitern / Kufen	Seite 40
■ Wangensystem	Seiten 42 - 51
■ Zwischenbau-Hängeelemente	Seiten 48 - 49
■ Schiebetürensysteem, TV Paneel	Seiten 52 - 55
■ Korpuselemente	Seiten 56 - 84
■ Kleiderschränke	Seite 84
■ Hängeelemente	Seiten 85 - 97
■ Wandborde	Seite 98
■ Hängespiegel	Seite 99
■ Paneelsystem	Seiten 100 + 101
■ Couchtische	Seiten 102 + 103
■ Esstische	Seiten 103 - 105
■ Funktionstische	Seiten 106 + 107
■ Arbeitsplatz	Seiten 107 - 109
■ Zubehör	Seiten 110 - 115
■ Beleuchtung	Seiten 116 - 118
■ Deepline - Aufpreis Tabellen	Seite 119
■ Hochglanz - Aufpreis Tabellen	Seiten 120 - 122
■ Individualanfertigungen	Seite 123

### Korpuschülle:

- bestehend aus Außenseiten, Abdeckblatt und Sockel/Unterboden
- die Maßangaben der Einzelemente beziehen sich auf das Grundelement
- bei der geplanten Zusammenstellung (bestehend aus 1,2,3 oder mehr Grundelementen) sind die Außenseiten ohne Mehrpreis enthalten und mit 2,2 cm zu berücksichtigen

### Vitrinen:

- Türen mit Klarglasfüllung.
- Vitrinenrückwände standardmäßig in Korpusfarbe lackiert oder waagrecht furniert.
- Vitrinenrückwände in abweichender Ausführung (PG 1 oder PG 2) lackiert oder waagrecht furniert gegen Aufpreis möglich (siehe Seite 113).
- Standard Vitrineneinlegeböden aus Klarglas. Auf Wunsch Vitrineneinlegeböden in Holz (ohne Aufpreis, Holzeinlegeböden können nicht verstellt werden).

### EMISSIONSKLASSE für Möbel Emission class for furniture

Kastenmöbel / cabinet furniture  
 Hersteller-Nr. / manufacturer-no.  
 15015  
 Kollektion / collection / Modell / model  
 Kara-Frame  
 Prüfnummer / control number  
 201501508



Emissionsklasse für Möbel nach der RAL-Registrierung RAL-RG 437 der Deutschen Gütegemeinschaft Möbel • Emission class for furniture according to RAL-RG 437 • [www.emissionslabel.de](http://www.emissionslabel.de)

### EMISSIONSKLASSE für Möbel Emission class for furniture

Tische / tables  
 Hersteller-Nr. / manufacturer-no.  
 15015  
 Kollektion / collection / Modell / model  
 Kara-Frame  
 Prüfnummer / control number  
 301501504



Emissionsklasse für Möbel nach der RAL-Registrierung RAL-RG 437 der Deutschen Gütegemeinschaft Möbel • Emission class for furniture according to RAL-RG 437 • [www.emissionslabel.de](http://www.emissionslabel.de)



**Planbar mit CAD-Planungs-Software furnplan**  
Informationen beim Musterring Planungsservice

## Wangenelemente:

39,9 cm tiefe Korpuselemente können auch zwischen zwei 36,0 cm tiefen Wangen als Wangenelement (T 36,0 cm) eingesetzt werden. Tiefenkürzung auf Wangentiefe ohne Aufpreis. Elemente außen nur mit Kaschierung lieferbar. Best.-Nr. mit W ergänzen z. B. 60199L/W.

Bei 45,6 cm tiefen Wangen werden die Korpuselemente in der Tiefe 39,9 cm vorne bündig gesetzt (Abdeckblattvertiefung gegen Aufpreis möglich, Artikel 90285 siehe Seite 123).

## Abdeckblätter:

- Durchgehende Abdeckblätter und Sockelleisten werden bis zu einer Länge von 270,0 cm kommissionsorientiert geliefert (gilt nicht für Zwischenbauhängeelemente).
- Auf Wunsch auch getrennte Abdeckblätter möglich.
- Abdeckblatt Stärke 1,6 cm, mit gerader Kante.

## Abdeckblätter mit Kabeldurchlass:

Bei Abdeckblättern mit standardmäßig eingebautem Kabeldurchlass ist dieser mittig positioniert. Sollten Sie keinen Kabeldurchlass wünschen, bitten wir Sie uns dies unter Angabe der Bestellnummer „92396 - Ohne vormontierten Kabeldurchlass“ mitzuteilen.

## Kufen:

- bei 6 Raster Korpuselementen nicht möglich
- Kufen lassen sich bei allen Standelementen (gegen Aufpreis) optional einsetzen
- bei Einsatz der Kufen wird die Sockelleiste gegen einen durchgehenden Unterboden getauscht
- Verstellbarkeit der Kufen: 0-15 mm
- Edelstahlfarbig (Standard)
- Chrom glänzend (auf Wunsch, ohne Aufpreis)
- Schwarz matt (auf Wunsch, ohne Aufpreis)
- Weiß matt (auf Wunsch, ohne Aufpreis)
- Wollweiß matt (auf Wunsch, ohne Aufpreis)
- Kufen in allen lieferbaren Lackausführungen (auf Wunsch) gegen Aufpreis möglich (siehe Seite 110)
- Kufen in Lackausführung standardmäßig in Frontfarbe. Abweichende Farbausführung ggf. bitte angeben!
- Kufen können nicht nachgerüstet werden.



## Rahmengestell

- Rahmengestell lässt sich bei allen Standelementen 1 bis 4 Raster / Breiten 45,0 / 60,0 / 75,0 / 90,0 / 120,0 cm (gegen Aufpreis) optional einsetzen
- bei Einsatz des Rahmengestells wird die Sockelleiste gegen einen durchgehenden Unterboden getauscht
- Verstellbarkeit des Rahmengestells: 0 - 15 mm
- Edelstahlfarbig (Standard)
- Chrom glänzend (auf Wunsch, ohne Aufpreis)
- Schwarz matt (auf Wunsch, ohne Aufpreis)
- Weiß matt (auf Wunsch, ohne Aufpreis)
- Wollweiß matt (auf Wunsch, ohne Aufpreis)
- Rahmengestell in allen lieferbaren Lackausführungen (auf Wunsch) gegen Aufpreis möglich (siehe Seite 110)
- Rahmengestell in Lackausführung standardmäßig in Frontfarbe. Abweichende Farbausführung ggf. bitte angeben!
- Rahmengestell kann nicht nachgerüstet werden.



## Sockelgleiter

- Sockelgleiter lassen sich bei allen Standelementen (gegen Aufpreis) optional einsetzen.
- Berechnung je Tiefe in PG1/PG2 (Artikel siehe Seite 110).
- Bei Einsatz der Sockelgleiter wird die Sockelleiste gegen einen durchgehenden Unterboden getauscht.
- Verstellbarkeit der Sockelgleiter: 0-12 mm.

## Griffvarianten:

Ausführung		Holztür	Rahmen-Glastür / Tür mit Glasausschnitt	Schubkasten / Auszug / Klappe
<b>P</b>	Standard	Push to open	Push to open	Push to open
<b>Gl</b>	Wunsch ohne Aufpreis	Griffleiste oder Push to open *	Push to open	Griffleiste
<b>Gr</b>	Wunsch ohne Aufpreis	Griff	Griff	Griff

\* Push to open gilt für Holztüren, welche nicht mit einer Griffleiste ausgestattet werden können. (Türen sind mit \* gekennzeichnet)

### Push to open (P):

- Sollten keine weiteren Informationen vorliegen, wird der Auftrag in Push to open gefertigt.

### Griffleiste (Gl):

- Griffleiste aus hochwertigem Vinylharz
- Die Farbausführung ist standardmäßig vorgegeben und kann preisgleich individuell gewählt werden. Abweichende Ausführung bitte angeben!
- erhältlich in allen **matten** Lackausführungen

- **Standard** bei **lackierten** Frontausführungen  
- Griffleiste Frontausführung

- **Standard** bei **furnierten** Frontausführungen / **lackierten** Korpusausführungen  
- Griffleiste Korpusausführung

- **Standard** bei **furnierten** Frontausführungen / **furnierten** Korpusausführungen  
- Front/Korpus Eiche sand - Griffleiste Lack crema  
- Front/Korpus Eiche graphit - Griffleiste Lack schwarz  
- Front/Korpus Kermuche - Griffleiste Lack crema  
- Front/Korpus Nussbaum nova - Griffleiste Lack terra  
- Front/Korpus Asteiche - Griffleiste Lack graphit  
- Front/Korpus Asteiche Bourbon - Griffleiste Lack terra

### Griffe (Gr) / Push-Platte:

- Griff T1 Edelstahlfarbig (Standard)
- Griff B6 Chrom glänzend (auf Wunsch, ohne Aufpreis)
- Griff H7 Schwarz matt (auf Wunsch, ohne Aufpreis)
- Griff V3 Weiß matt (auf Wunsch, ohne Aufpreis)
- Griff N6 Wollweiß matt (auf Wunsch, ohne Aufpreis)
- Griff Z9 in allen lieferbaren Lackausführungen (auf Wunsch) gegen Aufpreis möglich (siehe Seite 111)
- Griff in Lackausführung standardmäßig in Frontfarbe. Abweichende Farbausführung ggf. bitte angeben!

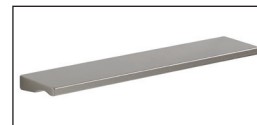

für Schubkästen



für Türen



für Glastüren

- Korpusssystem in 11 verschiedenen Höhen und bis Höhe 4 R in zwei Tiefen.
- Solitärarmöbel.
- PSI - Perfect Sound Inside (siehe Zusatzliste „Zubehör im Detail“)
- Hängespiegel in 2 Höhen und 14 Breiten mit Abschlussleisten oder randlos, Wandspiegel rund in 3 Größen randlos.
- Sockelstellschrauben zum Ausrichten von Korpusselementen.
- Alle Beschläge sind aus Metall, extrem stabil und hoch belastbar.
- Rückwand Hartfaser, Stärke 4 mm.
- Schranktüren 110°-Öffnungswinkel.
- Scharniere mit integrierter Höhenverstellung.
- Dichtungsbürste bei Doppeltüren.
- Gedämpfter Frontanschlag.
- Alle Schubkästen/Auszüge auf Unterboden-Metallführungen - mit Selbsteinzug und Softabstoppung.
- Alle Schubkästen/Auszüge Breite 105,0 cm bis 135,0 cm mit herausnehmbarem Trennsteg.
- Einlegeboden 5-fach verstellbar, 19 mm stark und auf Metallbodenträgern.
- Komplett zerlegbare Korpusselemente.
- Alle Schubkästen / Auszüge / Innenschubkästen inkl. Vollauszug.
- Schiebetürensystem.
- Wangensystem bis 427,7 cm und in drei Tiefen.
- Ecklösungen möglich.
- Fertigung von Wangen als Raumteiler, Aufsatzwange oder Hängewange gegen Aufpreis.
- Zwischenbauböden mit nicht sichtbaren Schiebebeschlägen.
- Wangenzwischenbauböden ab B 100,0 cm aus Tischlerplatte.
- Kabelkanal mit Dichtungsbürste.

#### Verschiedene Beleuchtungsarten:

- Elektro-Installationen VDE-geprüft.
- LED-Einbaustrahler.
- Glasboden mit Beleuchtung höhenverstellbar und herausnehmbar.
- Indirekte LED-Korpusbeleuchtung.
- LED-Holzbodenbeleuchtung - Böden nicht höhenverstellbar.
- LED-Gerätenischenbeleuchtung.
- LED-Hängeelementbeleuchtung.
- Notwendige Vorschaltgeräte Zuleitungen und Fußschalter in den Setpreisen enthalten.
- Alle Leuchten werden mit einem Leuchtmittel der **Energieklasse E-F** (neue Verordnung/ehemals Klasse A - A+++ ) geliefert
- Fernbedienung für Beleuchtung.
- Bei Bestellung von mehreren Beleuchtungssets behalten wir uns vor, dass die Trafoanzahl sinnvoll optimiert wird. Getrennte Schaltkreise bitte angeben.

#### Belastbarkeit:

- Holzeinlegeboden / Zwischenbauboden - pro Boden 12 kg.
- Glaseinlegeboden - pro Boden 12 kg.
- Stahleinlegeboden - pro Boden 25 kg. (empfohlen bei voller Ordnerbelastung)
- Schubkasten - pro Schub 15 kg.
- Hängeelement - pro Element 30 kg.
- Wandbord - 0,75 kg je 10 cm.
- TV-Halterung - 35 kg
- Komfort Tablarauszug - 25 kg
- Garderobenstange - pro Paneel B 60,0 / 75,0 cm 15 kg.
- Garderobenstange - pro Paneel B 120,0 cm 20 kg.

#### Wichtige Planungshinweise:

- Klären Sie bauwerkbedingte Gegebenheiten, Hemmnisse, Maße und Belastungswerte bei der Bedarfsermittlung, damit eine mangelfreie Vertragserfüllung gewährleistet ist.
- Bei nahezu allen Vorschlägen, freien Planungen und Korpusselementen ab 1 Raster ist eine Wandbefestigung erforderlich. Beachten Sie bei Planungen mit Wandmontageelementen die max. Belastungswerte und die Wandbeschaffenheit.
- Klären Sie elektrische Vorleistungen für Anschluss- und Gerätetechnik (frei hängende Beleuchtungssysteme erfordern Kabelkanallösungen auf oder unter Putz).
- Die werentypischen Produkteigenschaften, Garantiebestimmungen, Sicherheits-, Gebrauchs- und Pflegeanweisungen, sowie wichtige Hinweise zum Schutz Ihrer Fußböden entnehmen Sie bitte dem Musterring Möbel-Güte Pass ([www.musterring.de](http://www.musterring.de)).
- Für nutzungsbedingte Eindrücke oder Abriebspuren auf empfindlichen Böden wird keine Haftung übernommen.
- Bei frei geplanten Zusammenstellungen ist eine Stellskizze unbedingt erforderlich.



#### 5 Jahre Garantie

Musterring Produkte werden durch regelmäßige Stichproben geprüft, um beste Qualität zu gewährleisten. Für dieses Produkt werden nur ausgesuchte Materialien verwendet, z. B. Spanplatten der Güteklasse E1.



#### Der Umwelt zuliebe









Holz ist für viele Bereiche ein wichtiger und nachwachsender Rohstoff. Wir achten deshalb besonders darauf, dass Hölzer aus nachhaltigem Anbau verwendet werden und Verarbeitungsmethoden die Umwelt nicht unnötig belasten.

# KARA-FRAME

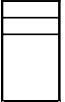

## Vorschläge mit Kufen

(preisgleich auch spiegelbildlich möglich = Best.-Nr. mit **G** ergänzen z. B. **73753/G**)

	Best.-Nr. / Maße Beschreibung	PG 1	PG 2			
 	<b>73774</b> B 47,2, T 39,9 cm <b>73775</b> B 62,2, T 39,9 cm (Abb.) <b>73776</b> B 77,2, T 39,9 cm <b>73777</b> B 92,2, T 39,9 cm <b>73782</b> B 107,2, T 39,9 cm <b>73783</b> B 122,2, T 39,9 cm <b>76586</b> B 137,2, T 39,9 cm  <b>73778</b> B 47,2, T 49,5 cm <b>73779</b> B 62,2, T 49,5 cm <b>73780</b> B 77,2, T 49,5 cm <b>73781</b> B 92,2, T 49,5 cm <b>73784</b> B 107,2, T 49,5 cm <b>73785</b> B 122,2, T 49,5 cm <b>76589</b> B 137,2, T 49,5 cm  <b>Korpuselement 2 R</b> 3 Auszüge 0,66 R  H 85,3 cm  <b>Gegen Aufpreis:</b> Schubkasteneinteilung siehe Seite 114.	1010,- 1078,- 1164,- 1260,- 1589,- 1631,- 1677,-  1082,- 1162,- 1243,- 1344,- 1703,- 1745,- 1794,-	1050,- 1127,- 1208,- 1309,- 1652,- 1701,- 1750,-  1129,- 1206,- 1295,- 1402,- 1771,- 1820,- 1866,-			
	 	<b>73773</b> B 47,2, T 39,9 cm <b>73813</b> B 62,2, T 39,9 cm (Abb.) <b>73814</b> B 77,2, T 39,9 cm <b>73786</b> B 92,2, T 39,9 cm <b>76597</b> B 107,2, T 39,9 cm <b>73791</b> B 122,2, T 39,9 cm <b>76599</b> B 137,2, T 39,9 cm  <b>73787</b> B 47,2, T 49,5 cm <b>73788</b> B 62,2, T 49,5 cm <b>73789</b> B 77,2, T 49,5 cm <b>73790</b> B 92,2, T 49,5 cm <b>76600</b> B 107,2, T 49,5 cm <b>73792</b> B 122,2, T 49,5 cm <b>76602</b> B 137,2, T 49,5 cm  <b>Korpuselement 2,5 R</b> 1 Schubkasten, 3 Auszüge 0,66 R  H 102,9 cm  <b>Gegen Aufpreis:</b> Schubkasteneinteilung siehe Seite 114.	1131,- 1211,- 1304,- 1418,- 1792,- 1859,- 1922,-  1218,- 1299,- 1395,- 1509,- 1897,- 1969,- 2046,-	1176,- 1260,- 1358,- 1474,- 1866,- 1934,- 2004,-  1267,- 1355,- 1456,- 1572,- 1974,- 2055,- 2128,-		
		 	<b>76607 L</b> B 47,2, T 39,9 cm <b>76608 R</b> B 47,2, T 39,9 cm <b>76609 L</b> B 62,2, T 39,9 cm (Abb.) <b>76610 R</b> B 62,2, T 39,9 cm  <b>76613 L</b> B 47,2, T 49,5 cm <b>76614 R</b> B 47,2, T 49,5 cm <b>76615 L</b> B 62,2, T 49,5 cm <b>76616 R</b> B 62,2, T 49,5 cm  <b>Korpuselement 3 R</b> 1 Tür, 1 Einlegeboden, 2 Schubkästen  H 120,5 cm  <b>Gegen Aufpreis:</b> Innenschubkasten siehe Seite 112. Schubkasteneinteilung siehe Seite 114.	1082,- 1082,- 1176,- 1176,-  1159,- 1159,- 1250,- 1250,-	1129,- 1129,- 1220,- 1220,-  1201,- 1201,- 1302,- 1302,-	
			 	<b>73765</b> B 47,2, T 39,9 cm <b>73766</b> B 62,2, T 39,9 cm (Abb.) <b>73767</b> B 77,2, T 39,9 cm <b>73768</b> B 92,2, T 39,9 cm <b>79138</b> B 107,2, T 39,9 cm <b>79139</b> B 122,2, T 39,9 cm <b>79140</b> B 137,2, T 39,9 cm  <b>73769</b> B 47,2, T 49,5 cm <b>73770</b> B 62,2, T 49,5 cm <b>73771</b> B 77,2, T 49,5 cm <b>73772</b> B 92,2, T 49,5 cm <b>79141</b> B 107,2, T 49,5 cm <b>79142</b> B 122,2, T 49,5 cm <b>79143</b> B 137,2, T 49,5 cm  <b>Korpuselement 3 R</b> 2 Schubkästen, 2 Auszüge 1 R  H 120,5 cm  <b>Gegen Aufpreis:</b> Innenschubkasten siehe Seite 112. Schubkasteneinteilung siehe Seite 114.	1178,- 1260,- 1362,- 1479,- 1873,- 1936,- 2002,-  1264,- 1344,- 1453,- 1575,- 1962,- 2034,- 2107,-	1225,- 1309,- 1418,- 1540,- 1950,- 2020,- 2086,-  1316,- 1402,- 1509,- 1642,- 2041,- 2121,- 2198,-

## Vorschläge mit Kufen

(preisgleich auch spiegelbildlich möglich = Best.-Nr. mit **G** ergänzen z. B. **73753/G**)

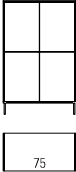
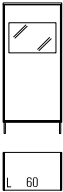
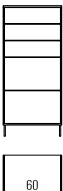

Hochglanz Aufpreise Korpuschülle + Front siehe Tabelle D/E/F Seite 121.

	Best.-Nr. / Maße Beschreibung	PG 1	PG 2
	<p><b>73758</b> B 47,2, T 39,9 cm  <b>73759</b> B 62,2, T 39,9 cm (Abb.)  <b>78600</b> B 77,2, T 39,9 cm  <b>73760</b> B 92,2, T 39,9 cm  <b>79132</b> B 107,2, T 39,9 cm  <b>79133</b> B 122,2, T 39,9 cm  <b>79134</b> B 137,2, T 39,9 cm</p> <p><b>73761</b> B 47,2, T 49,5 cm  <b>73762</b> B 62,2, T 49,5 cm  <b>73763</b> B 77,2, T 49,5 cm  <b>73764</b> B 92,2, T 49,5 cm  <b>79135</b> B 107,2, T 49,5 cm  <b>79136</b> B 122,2, T 49,5 cm  <b>79137</b> B 137,2, T 49,5 cm</p> <p><b>Korpuselement 3 R</b>                  2 Schubkästen, 3 Auszüge 0,66 R                  H 120,5 cm</p> <p><b>Gegen Aufpreis:</b>                  Schubkasteneinteilung siehe Seite 114.</p>	<p>1250,- 1337,- 1400,- 1570,- 2020,- 2083,- 2144,-</p> <p>1344,- 1439,- 1554,- 1677,- 2121,- 2195,- 2268,-</p>	<p>1302,- 1390,- 1470,- 1633,- 2100,- 2170,- 2235,-</p> <p>1402,- 1498,- 1617,- 1750,- 2209,- 2293,- 2368,-</p>
	<p><b>73793</b> B 77,2, T 39,9 cm (Abb.)  <b>73794</b> B 92,2, T 39,9 cm</p> <p><b>73795</b> B 77,2, T 49,5 cm  <b>73796</b> B 92,2, T 49,5 cm</p> <p><b>Korpuselement 3 R</b>                  4 Türen, 2 Einlegeböden                  H 120,5 cm</p> <p><b>Gegen Aufpreis:</b>                  Innenschubkasten siehe Seite 112.</p>	<p>1332,- 1421,-</p> <p>1402,- 1495,-</p>	<p>1386,- 1477,-</p> <p>1460,- 1561,-</p>
	<p><b>79144 L</b> B 47,2, T 39,9 cm  <b>79145 R</b> B 47,2, T 39,9 cm  <b>79146 L</b> B 62,2, T 39,9 cm (Abb.)  <b>79147 R</b> B 62,2, T 39,9 cm</p> <p><b>79148 L</b> B 47,2, T 49,5 cm  <b>79149 R</b> B 47,2, T 49,5 cm  <b>79150 L</b> B 62,2, T 49,5 cm  <b>79151 R</b> B 62,2, T 49,5 cm</p> <p><b>Korpuselement 3,5 R</b>                  1 Tür mit Glasausschnitt 1 R, 2 Böden (nicht verstellbar),                  1 Einlegeboden                  H 138,1 cm</p> <p><b>Gegen Aufpreis:</b>                  Beleuchtung/Funkfernbedienung siehe Seiten 116-118.                  Spiegelrückwand siehe Seite 113.                  abweichende Rückwandfarbe siehe Seite 113.                  Innenschubkasten siehe Seite 112.</p>	<p>1110,- 1110,- 1199,- 1199,-</p> <p>1185,- 1185,- 1276,- 1276,-</p>	<p>1157,- 1157,- 1246,- 1246,-</p> <p>1229,- 1229,- 1330,- 1330,-</p>
	<p><b>79154</b> B 47,2, T 39,9 cm  <b>78587</b> B 62,2, T 39,9 cm (Abb.)  <b>79156</b> B 77,2, T 39,9 cm  <b>79157</b> B 92,2, T 39,9 cm</p> <p><b>79158</b> B 47,2, T 49,5 cm  <b>79159</b> B 62,2, T 49,5 cm  <b>79160</b> B 77,2, T 49,5 cm  <b>79161</b> B 92,2, T 49,5 cm</p> <p><b>Korpuselement 3,5 R</b>                  3 Schubkästen, 2 Auszüge 1 R                  H 138,1 cm</p> <p><b>Gegen Aufpreis:</b>                  Innenschubkasten siehe Seite 112.                  Schubkasteneinteilung siehe Seite 114.</p>	<p>1297,- 1386,- 1502,- 1635,-</p> <p>1393,- 1488,- 1603,- 1743,-</p>	<p>1351,- 1444,- 1565,- 1708,-</p> <p>1453,- 1554,- 1670,- 1817,-</p>

## Vorschläge mit Kufen

(preisgleich auch spiegelbildlich möglich = Best.-Nr. mit **G** ergänzen z. B. **73753/G**)

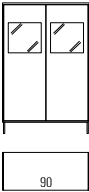

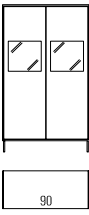
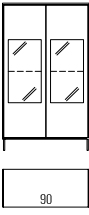





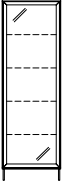

Hochglanz Aufpreise Korpuschülle + Front  
siehe Tabelle D/E/F Seite 121.

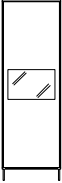
	Best.-Nr. / Maße Beschreibung	PG 1	PG 2
	<p><b>79162</b> B 47,2, T 39,9 cm  <b>78586</b> B 62,2, T 39,9 cm (Abb.)  <b>79164</b> B 77,2, T 39,9 cm  <b>79165</b> B 92,2, T 39,9 cm</p> <p><b>79166</b> B 47,2, T 49,5 cm  <b>79167</b> B 62,2, T 49,5 cm  <b>79168</b> B 77,2, T 49,5 cm  <b>79169</b> B 92,2, T 49,5 cm</p> <p><b>Korpuselement 3,5 R</b>            3 Schubkästen, 3 Auszüge 0,66 R            H 138,1 cm</p> <p><b>Gegen Aufpreis:</b>            Schubkasteneinteilung siehe Seite 114.</p>	<p>1365,-            1463,-            1584,-            1726,-</p> <p>1423,-            1526,-            1649,-            1796,-</p> <p>1467,-            1568,-            1689,-            1831,-</p>	<p>1423,-            1526,-            1649,-            1796,-</p> <p>1530,-            1631,-            1764,-            1911,-</p>
	<p><b>79152</b> B 92,2, T 39,9 cm (Abb.)  <b>79153</b> B 92,2, T 49,5 cm</p> <p><b>Korpuselement 3,5 R</b>            2 Türen mit Glasausschnitt 1 R, 2 Böden (nicht verstellbar),            1 Einlegeboden            H 138,1 cm</p> <p><b>Gegen Aufpreis:</b>            Beleuchtung/Funkfernbedienung siehe Seiten 116-118.            Spiegelrückwand siehe Seite 113.            abweichende Rückwandfarbe siehe Seite 113.            Innenschubkasten siehe Seite 112.</p>	<p>1591,-            1694,-</p>	<p>1656,-            1766,-</p>
	<p><b>73805 L</b> B 47,2, T 39,9 cm  <b>73806 R</b> B 47,2, T 39,9 cm  <b>73807 L</b> B 62,2, T 39,9 cm (Abb.)  <b>73808 R</b> B 62,2, T 39,9 cm</p> <p><b>73809 L</b> B 47,2, T 49,5 cm  <b>73810 R</b> B 47,2, T 49,5 cm  <b>73811 L</b> B 62,2, T 49,5 cm  <b>73812 R</b> B 62,2, T 49,5 cm</p> <p><b>Korpuselement 4 R</b>            1 Rahmen-Glastür, 1 Glaseinlegeboden, 3 Auszüge 0,66 R            H 155,7 cm</p> <p><b>Gegen Aufpreis:</b>            Beleuchtung/Funkfernbedienung siehe Seiten 116-118.            Spiegelrückwand siehe Seite 113.            abweichende Rückwandfarbe siehe Seite 113.            Schubkasteneinteilung siehe Seite 114.</p>	<p>1367,-            1367,-            1479,-            1479,-</p> <p>1470,-            1470,-            1586,-            1586,-</p>	<p>1425,-            1425,-            1540,-            1540,-</p> <p>1530,-            1530,-            1652,-            1652,-</p>
	<p><b>79170</b> B 92,2, T 39,9 cm (Abb.)  <b>79171</b> B 92,2, T 49,5 cm</p> <p><b>Korpuselement 4 R</b>            2 Türen mit Glasausschnitt 1 R, 2 Böden (nicht verstellbar),            1 Einlegeboden            H 155,7 cm</p> <p><b>Gegen Aufpreis:</b>            Beleuchtung/Funkfernbedienung siehe Seiten 116-118.            Spiegelrückwand siehe Seite 113.            abweichende Rückwandfarbe siehe Seite 113.            Innenschubkasten siehe Seite 112.</p>	<p>1661,-            1766,-</p>	<p>1736,-            1843,-</p>
	<p><b>79172</b> B 77,2, T 39,9 cm  <b>79173</b> B 92,2, T 39,9 cm (Abb.)  <b>79174</b> B 77,2, T 49,5 cm  <b>79175</b> B 92,2, T 49,5 cm</p> <p><b>Korpuselement 4 R</b>            2 Türen mit Glasausschnitt 2 R, 2 Böden (nicht verstellbar),            1 Glaseinlegeboden            H 155,7 cm</p> <p><b>Gegen Aufpreis:</b>            Beleuchtung/Funkfernbedienung siehe Seiten 116-118.            Spiegelrückwand siehe Seite 113.            abweichende Rückwandfarbe siehe Seite 113.</p>	<p>1586,-            1694,-            1687,-            1796,-</p>	<p>1652,-            1766,-            1761,-            1873,-</p>

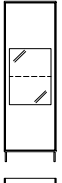
## Vorschläge mit Kufen

(preisgleich auch spiegelbildlich möglich = Best.-Nr. mit **G** ergänzen z. B. **73753/G**)

Hochglanz Aufpreise Korpuschülle + Front siehe Tabelle D/E/F Seite 121.

	Best.-Nr. / Maße Beschreibung	PG 1	PG 2
 	<p><b>79178 L</b> B 47,2, T 39,9 cm  <b>79179 R</b> B 47,2, T 39,9 cm  <b>79180 L</b> B 62,2, T 39,9 cm (Abb.)  <b>80165 R</b> B 62,2, T 39,9 cm</p> <p><b>Vitrine 5 R</b>            1 Rahmen-Glastür, 4 Glaseinlegeböden            H 190,9 cm</p> <p><b>Gegen Aufpreis:</b>            Beleuchtung/Funkfernbedienung siehe Seiten 116-118.            Spiegelrückwand siehe Seite 113.            abweichende Rückwandfarbe siehe Seite 113.</p>	<p>1239,-            1239,-            1355,-            1355,-</p>	<p>1292,-            1292,-            1409,-            1409,-</p>
 	<p><b>79220 L</b> B 47,2, T 39,9 cm  <b>79221 R</b> B 47,2, T 39,9 cm  <b>78589 L</b> B 62,2, T 39,9 cm (Abb.)  <b>78590 R</b> B 62,2, T 39,9 cm</p> <p><b>Korpuselement 5 R</b>            1 Tür mit Glasausschnitt 1 R, 2 Böden (nicht verstellbar),            2 Einlegeböden            H 190,9 cm</p> <p><b>Gegen Aufpreis:</b>            Beleuchtung/Funkfernbedienung siehe Seiten 116-118.            Spiegelrückwand siehe Seite 113.            abweichende Rückwandfarbe siehe Seite 113.            Innenschubkasten siehe Seite 112.</p>	<p>1255,-            1255,-            1330,-            1330,-</p>	<p>1304,-            1304,-            1400,-            1400,-</p>
 	<p><b>74467 L</b> B 47,2, T 39,9 cm  <b>74468 R</b> B 47,2, T 39,9 cm  <b>74054 L</b> B 62,2, T 39,9 cm (Abb.)  <b>74068 R</b> B 62,2, T 39,9 cm</p> <p><b>Korpuselement 5 R</b>            1 Tür mit Glasausschnitt 2 R, 2 Böden (nicht verstellbar),            2 Einlegeböden, 1 Glaseinlegeboden            H 190,9 cm</p> <p><b>Gegen Aufpreis:</b>            Beleuchtung/Funkfernbedienung siehe Seiten 116-118.            Spiegelrückwand siehe Seite 113.            abweichende Rückwandfarbe siehe Seite 113.            Innenschubkasten siehe Seite 112.</p>	<p>1271,-            1271,-            1393,-            1393,-</p>	<p>1334,-            1334,-            1463,-            1463,-</p>
 	<p><b>79176</b> B 77,2, T 39,9 cm (Abb.)  <b>79177</b> B 92,2, T 39,9 cm</p> <p><b>Korpuselement 5 R</b>            2 Türen, 3 Einlegeböden, 2 Schubkästen            H 190,9 cm</p> <p><b>Gegen Aufpreis:</b>            Schubkasteneinteilung siehe Seite 114.</p>	<p>1593,-            1705,-</p>	<p>1659,-            1775,-</p>
 	<p><b>79222</b> B 77,2, T 39,9 cm  <b>78602</b> B 92,2, T 39,9 cm (Abb.)</p> <p><b>Korpuselement 5 R</b>            2 Türen mit Glasausschnitt 3 R, 2 Böden (nicht verstellbar),            2 Glaseinlegeböden            H 190,9 cm</p> <p><b>Gegen Aufpreis:</b>            Beleuchtung/Funkfernbedienung siehe Seiten 116-118.            Spiegelrückwand siehe Seite 113.            abweichende Rückwandfarbe siehe Seite 113.</p>	<p>1719,-            1822,-</p>	<p>1792,-            1892,-</p>

## Vorschläge mit Kufen

(preisgleich auch spiegelbildlich möglich = Best.-Nr. mit **G** ergänzen z. B. **73753/G**)

Hochglanz Aufpreise Korpuschülle + Front siehe Tabelle A/B/C Seite 120.

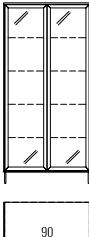
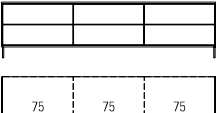
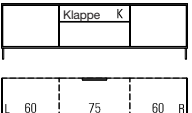
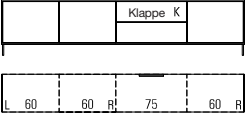
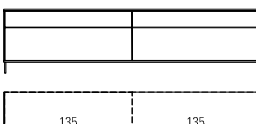
	Best.-Nr. / Maße Beschreibung	PG 1	PG 2
	<b>73961</b> B 77,2, T 39,9 cm <b>73962</b> B 92,2, T 39,9 cm (Abb.) <b>Korpuselement 5 R</b> 2 Rahmen-Glastüren, 4 Glaseinlegeböden H 190,9 cm <b>Gegen Aufpreis:</b> Beleuchtung/Funkfernbedienung siehe Seiten 116-118. Spiegelrückwand siehe Seite 113. abweichende Rückwandfarbe siehe Seite 113. Hochglanz Aufpreise Korpuschülle + Front siehe Tabelle D/E/F Seite 121.	1684,- 1796,-	1766,- 1890,-
	<b>73748</b> B 182,2 (60/60/60), T 39,9 cm <b>73749</b> B 227,2 (75/75/75), T 39,9 cm (Abb.) <b>73750</b> B 272,2 (90/90/90), T 39,9 cm <b>73746</b> B 182,2 (60/60/60), T 49,5 cm <b>73747</b> B 227,2 (75/75/75), T 49,5 cm <b>73023</b> B 272,2 (90/90/90), T 49,5 cm <b>Sideboard 1,25 R</b> 6 Auszüge 0,625 R H 58,9 cm <b>Gegen Aufpreis:</b> Schubkasteneinteilung siehe Seite 114.	2200,- 2398,- 2589,- 2370,- 2587,- 2774,-	2298,- 2499,- 2699,- 2473,- 2697,- 2897,-
	<b>73836</b> B 182,2 (60/60/60), T 39,9 cm <b>73837</b> B 197,2 (60/75/60), T 39,9 cm (Abb.) <b>73838</b> B 212,2 (60/90/60), T 39,9 cm <b>73839</b> B 227,2 (60/105/60), T 39,9 cm <b>73840</b> B 242,2 (60/120/60), T 39,9 cm <b>73047</b> B 182,2 (60/60/60), T 49,5 cm <b>73048</b> B 197,2 (60/75/60), T 49,5 cm <b>73049</b> B 212,2 (60/90/60), T 49,5 cm <b>73050</b> B 227,2 (60/105/60), T 49,5 cm <b>73051</b> B 242,2 (60/120/60), T 49,5 cm <b>Sideboard 1,25 R</b> 2 Türen, 1 Klappe, 1 Auszug 0,75 R H 58,9 cm <b>Gegen Aufpreis:</b> CD/DVD-Einteilung siehe Seite 112.	2223,- 2331,- 2407,- 2596,- 2662,- 2317,- 2419,- 2499,- 2690,- 2755,-	2317,- 2426,- 2510,- 2704,- 2776,- 2415,- 2526,- 2608,- 2806,- 2874,-
	<b>73841</b> B 242,2 (60/60/60/60), T 39,9 cm <b>73842</b> B 257,2 (60/60/75/60), T 39,9 cm (Abb.) <b>73843</b> B 272,2 (60/60/90/60), T 39,9 cm <b>73039</b> B 242,2 (60/60/60/60), T 49,5 cm <b>73040</b> B 257,2 (60/60/75/60), T 49,5 cm <b>73041</b> B 272,2 (60/60/90/60), T 49,5 cm <b>Sideboard 1,25 R</b> 3 Türen, 1 Klappe 0,625 R, 1 Auszug 0,625 R H 58,9 cm <b>Gegen Aufpreis:</b> CD/DVD-Einteilung siehe Seite 112.	2811,- 2890,- 2967,- 2951,- 3028,- 3105,-	2930,- 3007,- 3096,- 3077,- 3159,- 3243,-
	<b>74487</b> B 212,2 (105/105), T 39,9 cm <b>74488</b> B 242,2 (120/120), T 39,9 cm <b>74071</b> B 272,2 (135/135), T 39,9 cm (Abb.) <b>74489</b> B 212,2 (105/105), T 49,5 cm <b>74490</b> B 242,2 (120/120), T 49,5 cm <b>74491</b> B 272,2 (135/135), T 49,5 cm <b>Sideboard 1,5 R</b> 2 Schubkästen, 2 Auszüge 1 R H 67,7 cm <b>Gegen Aufpreis:</b> Schubkasteneinteilung siehe Seite 114.	2356,- 2476,- 2604,- 2524,- 2644,- 2764,-	2471,- 2611,- 2735,- 2648,- 2779,- 2903,-

## Vorschläge mit Kufen

(preisgleich auch spiegelbildlich möglich = Best.-Nr. mit **G** ergänzen z. B. **73753/G**)

Hochglanz Aufpreise Korpuschülle + Front siehe Tabelle A/B/C Seite 120.

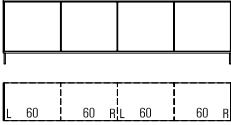
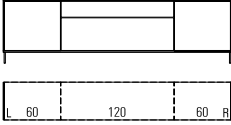
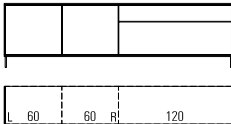
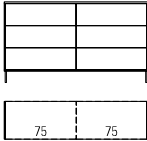
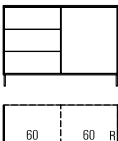
	Best.-Nr. / Maße Beschreibung	PG 1	PG 2
	<p><b>73052</b> B 242,2 (60/60/60/60), T 39,9 cm (Abb.)</p> <p><b>73053</b> B 242,2 (60/60/60/60), T 49,5 cm</p> <p><b>Sideboard 1,5 R</b> 4 Türen, 4 Einlegeböden H 67,7 cm</p> <p><b>Gegen Aufpreis:</b> Innenschubkasten siehe Seite 112.</p>	2596,- 2783,-	2704,- 2904,-
	<p><b>73054</b> B 227,2 (60/105/60), T 39,9 cm</p> <p><b>73055</b> B 242,2 (60/120/60), T 39,9 cm (Abb.)</p> <p><b>73056</b> B 257,2 (60/135/60), T 39,9 cm</p> <p><b>73057</b> B 227,2 (60/105/60), T 49,5 cm</p> <p><b>73058</b> B 242,2 (60/120/60), T 49,5 cm</p> <p><b>73059</b> B 257,2 (60/135/60), T 49,5 cm</p> <p><b>Sideboard 1,5 R</b> 2 Türen, 2 Einlegeböden, 1 Schubkasten, 1 Auszug 1 R H 67,7 cm</p> <p><b>Gegen Aufpreis:</b> Schubkasteneinteilung siehe Seite 114.</p>	2438,- 2499,- 2557,- 2610,- 2669,- 2732,-	2543,- 2606,- 2666,- 2727,- 2788,- 2851,-
	<p><b>73060</b> B 227,2 (60/60/105), T 39,9 cm</p> <p><b>73026</b> B 242,2 (60/60/120), T 39,9 cm (Abb.)</p> <p><b>73061</b> B 257,2 (60/60/135), T 39,9 cm</p> <p><b>73062</b> B 227,2 (60/60/105), T 49,5 cm</p> <p><b>73063</b> B 242,2 (60/60/120), T 49,5 cm</p> <p><b>73064</b> B 257,2 (60/60/135), T 49,5 cm</p> <p><b>Sideboard 1,5 R</b> 2 Türen, 2 Einlegeböden, 1 Schubkasten, 1 Auszug 1 R H 67,7 cm</p> <p><b>Gegen Aufpreis:</b> Schubkasteneinteilung siehe Seite 114.</p>	2438,- 2499,- 2557,- 2610,- 2669,- 2732,-	2543,- 2606,- 2666,- 2727,- 2788,- 2851,-
	<p><b>73069</b> B 152,2 (75/75), T 39,9 cm (Abb.)</p> <p><b>73904</b> B 182,2 (90/90), T 39,9 cm</p> <p><b>73009</b> B 152,2 (75/75), T 49,5 cm</p> <p><b>73905</b> B 182,2 (90/90), T 49,5 cm</p> <p><b>Sideboard 2 R</b> 6 Auszüge 0,66 R H 85,3 cm</p> <p><b>Gegen Aufpreis:</b> Schubkasteneinteilung siehe Seite 114.</p>	2058,- 2237,- 2209,- 2403,-	2144,- 2335,- 2307,- 2510,-
	<p><b>73916</b> B 122,2 (60/60), T 39,9 cm (Abb.)</p> <p><b>73917</b> B 137,2 (75/60), T 39,9 cm</p> <p><b>73918</b> B 122,2 (60/60), T 49,5 cm</p> <p><b>73919</b> B 137,2 (75/60), T 49,5 cm</p> <p><b>Sideboard 2 R</b> 3 Auszüge 0,66 R, 1 Tür, 1 Einlegeboden H 85,3 cm</p> <p><b>Gegen Aufpreis:</b> Schubkasteneinteilung siehe Seite 114.</p>	1729,- 1801,- 1857,- 1936,-	1796,- 1883,- 1934,- 2020,-

## Vorschläge mit Kufen

(preisgleich auch spiegelbildlich möglich = Best.-Nr. mit **G** ergänzen z. B. **73753/G**)

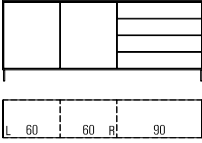
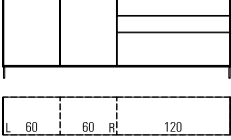
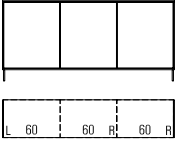
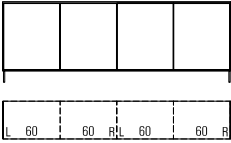
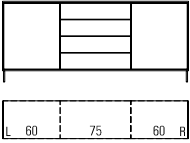
	Best.-Nr. / Maße Beschreibung	PG 1	PG 2
	<p><b>73938</b> B 182,2 (60/60/60), T 39,9 cm  <b>73939</b> B 197,2 (60/60/75), T 39,9 cm  <b>73940</b> B 212,2 (60/60/90), T 39,9 cm (Abb.)</p> <p><b>73941</b> B 182,2 (60/60/60), T 49,5 cm  <b>73942</b> B 197,2 (60/60/75), T 49,5 cm  <b>73943</b> B 212,2 (60/60/90), T 49,5 cm</p> <p><b>Sideboard 2 R</b>                  2 Türen, 2 Einlegeböden, 4 Schubkästen                  H 85,3 cm</p> <p><b>Gegen Aufpreis:</b>                  Schubkasteneinteilung siehe Seite 114.</p>	<p>2368,- 2475,- 2569,-</p> <p>2550,- 2659,- 2757,-</p>	<p>2473,- 2585,- 2680,-</p> <p>2662,- 2776,- 2881,-</p>
	<p><b>73070</b> B 227,2 (60/60/105), T 39,9 cm  <b>73071</b> B 242,2 (60/60/120), T 39,9 cm (Abb.)  <b>73072</b> B 257,2 (60/60/135), T 39,9 cm</p> <p><b>73073</b> B 227,2 (60/60/105), T 49,5 cm  <b>73028</b> B 242,2 (60/60/120), T 49,5 cm  <b>73074</b> B 257,2 (60/60/135), T 49,5 cm</p> <p><b>Sideboard 2 R</b>                  2 Türen, 2 Einlegeböden, 2 Schubkästen, 1 Auszug 1 R                  H 85,3 cm</p> <p><b>Gegen Aufpreis:</b>                  Schubkasteneinteilung siehe Seite 114.</p>	<p>2727,- 2790,- 2858,-</p> <p>2921,- 2988,- 3063,-</p>	<p>2841,- 2916,- 2981,-</p> <p>3049,- 3121,- 3196,-</p>
	<p><b>73906</b> B 137,2 (45/45/45), T 39,9 cm  <b>73907</b> B 182,2 (60/60/60), T 39,9 cm (Abb.)</p> <p><b>73908</b> B 137,2 (45/45/45), T 49,5 cm  <b>73909</b> B 182,2 (60/60/60), T 49,5 cm</p> <p><b>Sideboard 2 R</b>                  3 Türen, 3 Einlegeböden                  H 85,3 cm</p> <p><b>Gegen Aufpreis:</b>                  Innenschubkasten siehe Seite 112.</p>	<p>1955,- 2128,-</p> <p>2095,- 2293,-</p>	<p>2041,- 2223,-</p> <p>2191,- 2394,-</p>
	<p><b>73065</b> B 242,2 (60/60/60/60), T 39,9 cm (Abb.)  <b>73066</b> B 242,2 (60/60/60/60), T 49,5 cm</p> <p><b>Sideboard 2 R</b>                  4 Türen, 4 Einlegeböden                  H 85,3 cm</p> <p><b>Gegen Aufpreis:</b>                  Innenschubkasten siehe Seite 112.</p>	<p>2792,- 2998,-</p>	<p>2918,- 3133,-</p>
	<p><b>73910</b> B 182,2 (60/60/60), T 39,9 cm  <b>73911</b> B 197,2 (60/75/60), T 39,9 cm (Abb.)  <b>73912</b> B 212,2 (60/90/60), T 39,9 cm</p> <p><b>73913</b> B 182,2 (60/60/60), T 49,5 cm  <b>73914</b> B 197,2 (60/75/60), T 49,5 cm  <b>73915</b> B 212,2 (60/90/60), T 49,5 cm</p> <p><b>Sideboard 2 R</b>                  2 Türen, 2 Einlegeböden, 4 Schubkästen                  H 85,3 cm</p> <p><b>Gegen Aufpreis:</b>                  Schubkasteneinteilung siehe Seite 114.</p>	<p>2368,- 2475,- 2569,-</p> <p>2550,- 2659,- 2757,-</p>	<p>2473,- 2585,- 2680,-</p> <p>2662,- 2776,- 2881,-</p>

## Vorschläge mit Kufen

(preisgleich auch spiegelbildlich möglich = Best.-Nr. mit **G** ergänzen z. B. **73753/G**)

Hochglanz Aufpreise Korpuschülle + Front siehe Tabelle A/B/C Seite 120.

	Best.-Nr. / Maße Beschreibung	PG 1	PG 2
	<p><b>73080</b> B 242,2 (60/60/60/60), T 39,9 cm  <b>73081</b> B 257,2 (60/75/60/60), T 39,9 cm (Abb.)  <b>73082</b> B 272,2 (60/90/60/60), T 39,9 cm</p> <p><b>73083</b> B 242,2 (60/60/60/60), T 49,5 cm  <b>73084</b> B 257,2 (60/75/60/60), T 49,5 cm  <b>73085</b> B 272,2 (60/90/60/60), T 49,5 cm</p> <p><b>Sideboard 2 R</b>            3 Türen, 3 Auszüge 0,66 R            H 85,3 cm</p> <p><b>Gegen Aufpreis:</b>            Schubkasteneinteilung siehe Seite 114.</p>	<p>2963,- 3040,- 3128,-</p> <p>3194,- 3268,- 3364,-</p>	<p>3096,- 3173,- 3266,-</p> <p>3336,- 3418,- 3516,-</p>
	<p><b>73075</b> B 242,2 (60/60/60/60), T 39,9 cm  <b>73076</b> B 257,2 (60/75/60/60), T 39,9 cm (Abb.)  <b>73077</b> B 272,2 (60/90/60/60), T 39,9 cm</p> <p><b>73078</b> B 242,2 (60/60/60/60), T 49,5 cm  <b>73079</b> B 257,2 (60/75/60/60), T 49,5 cm  <b>73014</b> B 272,2 (60/90/60/60), T 49,5 cm</p> <p><b>Sideboard 2 R</b>            3 Türen, 3 Einlegeböden, 2 Schubkästen, 1 Auszug 1 R            H 85,3 cm</p> <p><b>Gegen Aufpreis:</b>            Schubkasteneinteilung siehe Seite 114.</p>	<p>2960,- 3037,- 3124,-</p> <p>3189,- 3264,- 3355,-</p>	<p>3093,- 3170,- 3264,-</p> <p>3331,- 3408,- 3504,-</p>
	<p><b>73920</b> B 137,2 (45/45/45), T 39,9 cm  <b>73921</b> B 152,2 (45/60/45), T 39,9 cm  <b>73922</b> B 167,2 (45/75/45), T 39,9 cm (Abb.)  <b>73923</b> B 182,2 (45/90/45), T 39,9 cm</p> <p><b>73924</b> B 137,2 (45/45/45), T 49,5 cm  <b>73925</b> B 152,2 (45/60/45), T 49,5 cm  <b>73926</b> B 167,2 (45/75/45), T 49,5 cm  <b>73927</b> B 182,2 (45/90/45), T 49,5 cm</p> <p><b>Sideboard 2,5 R</b>            2 Türen, 4 Einlegeböden, 3 Auszüge 0,66 R, 1 Schubkasten            H 102,9 cm</p> <p><b>Gegen Aufpreis:</b>            Schubkasteneinteilung siehe Seite 114.</p>	<p>2319,- 2394,- 2475,- 2582,-</p> <p>2499,- 2573,- 2666,- 2771,-</p>	<p>2415,- 2494,- 2585,- 2690,-</p> <p>2615,- 2692,- 2788,- 2897,-</p>
	<p><b>73088</b> B 227,2 (75/75/75), T 39,9 cm (Abb.)  <b>73089</b> B 227,2 (75/75/75), T 49,5 cm</p> <p><b>Sideboard 2,5 R</b>            3 Türen mit Glasausschnitt 1 R, 3 Böden (nicht verstellbar),            3 Einlegeböden            H 102,9 cm</p> <p><b>Gegen Aufpreis:</b>            Beleuchtung/Funkfernbedienung siehe Seiten 116-118.            Spiegelrückwand siehe Seite 113.            abweichende Rückwandfarbe siehe Seite 113.            Innenschubkasten siehe Seite 112.</p>	<p>2834,- 3016,-</p>	<p>2958,- 3149,-</p>
	<p><b>74050</b> B 242,2 (60/60/60/60), T 39,9 cm (Abb.)  <b>74466</b> B 242,2 (60/60/60/60), T 49,5 cm</p> <p><b>Sideboard 2,5 R</b>            2 Türen mit Glasausschnitt 1 R, 2 Türen, 2 Böden (nicht verstellbar),            6 Einlegeböden            H 102,9 cm</p> <p><b>Gegen Aufpreis:</b>            Beleuchtung/Funkfernbedienung siehe Seiten 116-118.            Spiegelrückwand siehe Seite 113.            abweichende Rückwandfarbe siehe Seite 113.</p>	<p>3209,- 3432,-</p>	<p>3365,- 3606,-</p>

## Vorschläge mit Kufen

(preisgleich auch spiegelbildlich möglich = Best.-Nr. mit **G** ergänzen z. B. **73753/G**)

Hochglanz Aufpreise Korpuschülle + Front siehe Tabelle A/B/C Seite 120.

	Best.-Nr. / Maße Beschreibung	PG 1	PG 2
<p>6 Türen: äußere rechte Türen mit Anschlag rechts</p>	<p><b>73004</b> B 122,2 (60/60), T 39,9 cm, 4 Türen  <b>73094</b> B 182,2 (60/60/60), T 39,9 cm, 6 Türen  <b>73007</b> B 242,2 (60/60/60/60), T 39,9 cm, 8 Türen (Abb.)</p> <p><b>73095</b> B 122,2 (60/60), T 49,5 cm, 4 Türen  <b>73096</b> B 182,2 (60/60/60), T 49,5 cm, 6 Türen  <b>73097</b> B 242,2 (60/60/60/60), T 49,5 cm, 8 Türen</p> <p><b>Highboard 3 R</b> 4/6/8 Türen, 4/6/8 Einlegeböden H 120,5 cm</p> <p><b>Gegen Aufpreis:</b> Innenschubkasten siehe Seite 112.</p>	1892,- 2659,- 3492,-	1962,- 2774,- 3644,-
	<p><b>73092</b> B 182,2 (90/90), T 39,9 cm (Abb.)  <b>73093</b> B 182,2 (90/90), T 49,5 cm</p> <p><b>Highboard 3 R</b> 8 Türen, 4 Einlegeböden H 120,5 cm</p> <p><b>Gegen Aufpreis:</b> Innenschubkasten siehe Seite 112.</p>	2545,- 2690,-	2657,- 2809,-
	<p><b>73098</b> B 182,2 (60/60/60), T 39,9 cm (Abb.)  <b>73099</b> B 182,2 (60/60/60), T 49,5 cm</p> <p><b>Highboard 3 R</b> 3 Türen mit Glasausschnitt 1 R, 6 Böden (nicht verstellbar) H 120,5 cm</p> <p><b>Gegen Aufpreis:</b> Beleuchtung/Funkfernbedienung siehe Seiten 116-118. Spiegelrückwand siehe Seite 113. abweichende Rückwandfarbe siehe Seite 113.</p>	2823,- 3009,-	2949,- 3149,-
	<p><b>73100</b> B 122,2 (60/60), T 39,9 cm, 2 Türen  <b>73101</b> B 182,2 (60/60/60), T 39,9 cm, 3 Türen  <b>73817</b> B 242,2 (60/60/60/60), T 39,9 cm, 4 Türen (Abb.)</p> <p><b>73102</b> B 122,2 (60/60), T 49,5 cm, 2 Türen  <b>73103</b> B 182,2 (60/60/60), T 49,5 cm, 3 Türen  <b>73818</b> B 242,2 (60/60/60/60), T 49,5 cm, 4 Türen</p> <p><b>Highboard 3,5 R</b> 2/3/4 Türen mit Glasausschnitt 1 R, 4/6/8 Böden (nicht verstellbar), 2/3/4 Einlegeböden H 138,1 cm</p> <p><b>Gegen Aufpreis:</b> Beleuchtung/Funkfernbedienung siehe Seiten 116-118. Spiegelrückwand siehe Seite 113. abweichende Rückwandfarbe siehe Seite 113. Innenschubkasten siehe Seite 112.</p>	2128,- 2974,- 3915,-	2221,- 3105,- 4090,-

## Vorschläge mit Kufen

(preisgleich auch spiegelbildlich möglich = Best.-Nr. mit **G** ergänzen z. B. **73753/G**)

Hochglanz Aufpreise Korpuschülle + Front siehe Tabelle A/B/C Seite 120.

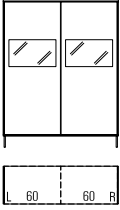
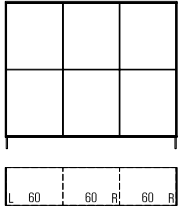
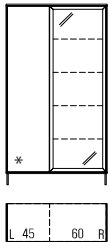
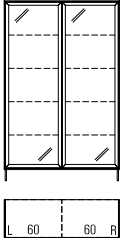
	Best.-Nr. / Maße Beschreibung	PG 1	PG 2
	<p><b>73106</b> B 122,2 (60/60), T 39,9 cm (Abb.)  <b>73107</b> B 122,2 (60/60), T 49,5 cm</p> <p><b>Highboard 4 R</b>                  2 Türen mit Glasausschnitt 1 R, 4 Böden (nicht verstellbar),                  2 Einlegeböden                  H 155,7 cm</p> <p><b>Gegen Aufpreis:</b>                  Beleuchtung/Funkfernbedienung siehe Seiten 116-118.                  Spiegelrückwand siehe Seite 113.                  abweichende Rückwandfarbe siehe Seite 113.                  Innenschubkasten siehe Seite 112.</p>	<p>2230,- 2389,-</p>	<p>2328,- 2494,-</p>
	<p><b>73034</b> B 182,2 (60/60/60), T 39,9 cm (Abb.)  <b>73105</b> B 182,2 (60/60/60), T 49,5 cm</p> <p><b>Highboard 4 R</b>                  6 Türen, 6 Einlegeböden                  H 155,7 cm</p> <p><b>Gegen Aufpreis:</b>                  Innenschubkasten siehe Seite 112.</p>	<p>2944,- 3191,-</p>	<p>3084,- 3336,-</p>
	<p><b>78584</b> B 92,2 (45/45), T 39,9 cm (Abb.)  <b>78585</b> B 92,2 (45/45), T 39,9 cm (Gespiegelt)  <b>73928</b> B 107,2 (45/60), T 39,9 cm (Abb.)  <b>73929</b> B 107,2 (60/45), T 39,9 cm (Gespiegelt)</p> <p><b>Highboard 5 R</b>                  1 Tür, 4 Einlegeböden, 1 Rahmen-Glastür, 4 Glaseinlegeböden                  H 190,9 cm</p> <p><b>Gegen Aufpreis:</b>                  Beleuchtung/Funkfernbedienung siehe Seiten 116-118.                  Spiegelrückwand siehe Seite 113.                  abweichende Rückwandfarbe siehe Seite 113.</p>	<p>2018,- 2018,- 2186,- 2186,-</p>	<p>2100,- 2100,- 2275,- 2275,-</p>
	<p><b>73008</b> B 122,2 (60/60), T 39,9 cm</p> <p><b>Vitrine 5 R</b>                  2 Rahmen-Glastüren, 8 Glaseinlegeböden                  H 190,9 cm</p> <p><b>Gegen Aufpreis:</b>                  Beleuchtung/Funkfernbedienung siehe Seiten 116-118.                  Spiegelrückwand siehe Seite 113.                  abweichende Rückwandfarbe siehe Seite 113.</p>	<p>2377,-</p>	<p>2485,-</p>

## Vorschläge mit Kufen

(preisgleich auch spiegelbildlich möglich = Best.-Nr. mit **G** ergänzen z. B. **73753/G**)

	Best.-Nr. / Maße Beschreibung	PG 1	PG 2
	<p><b>73325</b></p> <p>bestehend aus: 1 x 60271, 1 x 92838, 2 x 33799, 1 x 33809, 1 x 92850, 1 x 60992, 1 x 77653</p> <p><b>73820 Sideboard 1 R</b> B 347,2, H 190,9, T 49,5 cm</p> <p><b>Gegen Aufpreis:</b>  <b>1 x 90489</b> 1er-Set LED-Strahler  <b>1 x 90499</b> 1er-Set LED-Glaskantenbel. (Line) B 60 cm  <b>1 x 92466</b> Indirekte LED Korpusbeleuchtung 2 R  <b>1 x 90097</b> Spiegelrückwand 2 R / B 60 cm  <b>1 x 91063</b> abw. Rückwandfarbe 2 R / B 60 cm  <b>1 x 90063</b> Wandbordbeleuchtung B 240 cm  <b>1 x 91195</b> TV-Halterung mit Wandbefestigungsplatte und Holzblende  <b>1 x 90135</b> Infrarot Repeater  <b>1 x 91349</b> Hochgl. Front  <b>1 x 92524</b> Hochgl. Korpushülle  <b>1 x 91913</b> Hochgl. Korpushülle + Front  <b>1 x 91318</b> Hochgl. Wandbord B 240 cm  <b>1 x 91877</b> Hochgl. Holzblende                      Funkfernbedienung siehe Seite 116.</p>	5031,- (VZ)	5253,- (VZ)
	<p><b>73823</b></p> <p>bestehend aus: 1 x 73825, 1 x 77649, 2 x 77625</p> <p><b>73825 Sideboard 1,25 R</b> B 302,2, H 199,7, T 49,5 cm</p> <p><b>Gegen Aufpreis:</b>  <b>2 x 90489</b> 1er-Set LED-Strahler  <b>2 x 92464</b> Indirekte LED Korpusbeleuchtung 1 R  <b>2 x 90113</b> Spiegelrückwand 1 R / B 45 cm  <b>2 x 91058</b> abw. Rückwandfarbe 1 R / B 45 cm  <b>1 x 90059</b> Wandbordbeleuchtung B 180 cm  <b>1 x 91195</b> TV-Halterung mit Wandbefestigungsplatte und Holzblende  <b>1 x 90135</b> Infrarot Repeater  <b>1 x 91351</b> Hochgl. Front  <b>1 x 92522</b> Hochgl. Korpushülle  <b>1 x 91912</b> Hochgl. Korpushülle + Front  <b>1 x 91314</b> Hochgl. Wandbord B 180 cm  <b>1 x 91877</b> Hochgl. Holzblende                      Funkfernbedienung siehe Seite 116.</p>	4582,- (VZ)	4791,- (VZ)
	<p><b>73945</b></p> <p>bestehend aus: 1 x 77438, 1 x 77431, 1 x 92852, 2 x 61042</p> <p>B 287,2, H 217,3, T 49,5 cm</p> <p><b>Gegen Aufpreis:</b>  <b>2 x 90489</b> 1er-Set LED-Strahler  <b>2 x 92464</b> Indirekte LED Korpusbeleuchtung 1 R  <b>2 x 90113</b> Spiegelrückwand 1 R / B 45 cm  <b>2 x 91058</b> abw. Rückwandfarbe 1 R / B 45 cm  <b>2 x 93930</b> CD/DVD-Einteilung B 67,5 cm (für B 135 cm)  <b>1 x 91195</b> TV-Halterung mit Wandbefestigungsplatte und Holzblende  <b>1 x 90135</b> Infrarot Repeater  <b>1 x 91351</b> Hochgl. Front  <b>1 x 92523</b> Hochgl. Korpushülle  <b>1 x 91913</b> Hochgl. Korpushülle + Front  <b>1 x 91877</b> Hochgl. Holzblende                      Funkfernbedienung siehe Seite 116.</p>	4380,- (VZ)	4599,- (VZ)
	<p><b>74062</b></p> <p>bestehend aus: 1 x 77416, 1 x 77409, 1 x 92850, 1 x 77067, 1 x 61058</p> <p>B 264,7, H 217,3, T 49,5 cm</p> <p><b>Gegen Aufpreis:</b>  <b>1 x 90489</b> 1er-Set LED-Strahler  <b>1 x 90134</b> 3er-Set LED-Glaskantenbel. (Line) B 37,5 cm  <b>1 x 92470</b> Indirekte LED Korpusbeleuchtung 4 R  <b>1 x 90151</b> Spiegelrückwand 4 R / B 37,5 cm  <b>1 x 92234</b> abw. Rückwandfarbe 4 R / B 37,5 cm  <b>1 x 91195</b> TV-Halterung mit Wandbefestigungsplatte und Holzblende  <b>1 x 90135</b> Infrarot Repeater  <b>1 x 91350</b> Hochgl. Front  <b>1 x 92522</b> Hochgl. Korpushülle  <b>1 x 91912</b> Hochgl. Korpushülle + Front                      Funkfernbedienung siehe Seite 116.</p>	4102,- (VZ)	4309,- (VZ)

## Vorschläge mit Kufen

(preisgleich auch spiegelbildlich möglich = Best.-Nr. mit **G** ergänzen z. B. **73753/G**)

	Best.-Nr. / Maße Beschreibung	PG 1	PG 2
	<p><b>73930</b></p> <p>bestehend aus: 1 x 78589, 1 x 77438, 1 x 77431, 1 x 92852, 2 x 61042 B 362,2, H 217,3, T 49,5 cm</p> <p><b>Gegen Aufpreis:</b>  <b>3 x 90489</b> 1er-Set LED-Strahler  <b>3 x 92464</b> Indirekte LED Korpusbeleuchtung 1 R  <b>1 x 90114</b> Spiegelrückwand 1 R / B 60 cm  <b>2 x 90113</b> Spiegelrückwand 1 R / B 45 cm  <b>1 x 91059</b> abw. Rückwandfarbe 1 R / B 60 cm  <b>2 x 91058</b> abw. Rückwandfarbe 1 R / B 45 cm  <b>2 x 93930</b> CD/DVD-Einteilung B 67,5 cm (für B 135 cm)  <b>1 x 91195</b> TV-Halterung mit Wandbefestigungsplatte und Holzblende  <b>1 x 90135</b> Infrarot Repeater  <b>1 x 91355</b> Hochgl. Front  <b>1 x 92526</b> Hochgl. Korpshülle  <b>1 x 91916</b> Hochgl. Korpshülle + Front  <b>1 x 91877</b> Hochgl. Holzblende                      Funkfernbedienung siehe Seite 116.</p>	<p>5559,- (VZ)</p> <p>à 142,- à 245,- 89,- à 77,- 61,- à 54,- à 156,- 495,- 210,- 893,- 1593,- 2407,- 119,-</p>	<p>5820,- (VZ)</p> <p>à 142,- à 245,- 89,- à 77,- 61,- à 54,- à 156,- 523,- 210,- 893,- 1593,- 2407,- 119,-</p>
	<p><b>73894</b></p> <p>bestehend aus: 1 x 78589, 1 x 77586, 1 x 77580, 3 x 60361, 8 x 60367, 2 x 60949 B 347,2, H 215,7, T 49,5 cm</p> <p><b>Gegen Aufpreis:</b>  <b>1 x 90489</b> 1er-Set LED-Strahler  <b>1 x 92464</b> Indirekte LED Korpusbeleuchtung 1 R  <b>1 x 90114</b> Spiegelrückwand 1 R / B 60 cm  <b>1 x 91059</b> abw. Rückwandfarbe 1 R / B 60 cm  <b>2 x 93930</b> CD/DVD-Einteilung B 67,5 cm (für B 135 cm)  <b>1 x 91195</b> TV-Halterung mit Wandbefestigungsplatte und Holzblende  <b>1 x 90135</b> Infrarot Repeater  <b>1 x 91349</b> Hochgl. Front  <b>1 x 92520</b> Hochgl. Korpshülle  <b>1 x 91910</b> Hochgl. Korpshülle + Front  <b>1 x 91877</b> Hochgl. Holzblende                      Funkfernbedienung siehe Seite 116.</p>	<p>4604,- (VZ)</p> <p>142,- 245,- 89,- 61,- à 156,- 495,- 210,- 586,- 1008,- 1593,- 119,-</p>	<p>4828,- (VZ)</p> <p>142,- 245,- 89,- 61,- à 156,- 523,- 210,- 586,- 1008,- 1593,- 119,-</p>
	<p><b>73965</b></p> <p>bestehend aus: 1 x 78589, 1 x 77583, 2 x 77577, 2 x 60949, 3 x 60361, 8 x 60367 B 347,2, H 215,7, T 49,5 cm</p> <p><b>Gegen Aufpreis:</b>  <b>1 x 90489</b> 1er-Set LED-Strahler  <b>1 x 92464</b> Indirekte LED Korpusbeleuchtung 1 R  <b>1 x 90114</b> Spiegelrückwand 1 R / B 60 cm  <b>1 x 91059</b> abw. Rückwandfarbe 1 R / B 60 cm  <b>3 x 90825</b> CD/DVD-Einteilung B 90 cm  <b>1 x 91195</b> TV-Halterung mit Wandbefestigungsplatte und Holzblende  <b>1 x 90135</b> Infrarot Repeater  <b>1 x 91350</b> Hochgl. Front  <b>1 x 92522</b> Hochgl. Korpshülle  <b>1 x 91912</b> Hochgl. Korpshülle + Front  <b>1 x 91877</b> Hochgl. Holzblende                      Funkfernbedienung siehe Seite 116.</p>	<p>4759,- (VZ)</p> <p>142,- 245,- 89,- 61,- à 173,- 495,- 210,- 628,- 1185,- 1824,- 119,-</p>	<p>4995,- (VZ)</p> <p>142,- 245,- 89,- 61,- à 173,- 523,- 210,- 628,- 1185,- 1824,- 119,-</p>
	<p><b>73824</b></p> <p>bestehend aus: 2 x 61105, 2 x 77392, 1 x 77416, 1 x 77441, 1 x 77405, 1 x 77393, 1 x 75803, 1 x 77652, 1 x 77647, 2 x 92852 B 388,6/283,6, H 182,1, T 49,5 cm</p> <p><b>Gegen Aufpreis:</b>  <b>2 x 90489</b> 1er-Set LED-Strahler  <b>2 x 92464</b> Indirekte LED Korpusbeleuchtung 1 R  <b>2 x 90113</b> Spiegelrückwand 1 R / B 45 cm  <b>2 x 91058</b> abw. Rückwandfarbe 1 R / B 45 cm  <b>1 x 90062</b> Wandbordbeleuchtung B 225 cm  <b>1 x 90057</b> Wandbordbeleuchtung B 150 cm  <b>1 x 91195</b> TV-Halterung mit Wandbefestigungsplatte und Holzblende  <b>1 x 90135</b> Infrarot Repeater  <b>1 x 91359</b> Hochgl. Front  <b>1 x 92533</b> Hochgl. Korpshülle  <b>1 x 91922</b> Hochgl. Korpshülle + Front  <b>1 x 91317</b> Hochgl. Wandbord B 225 cm  <b>1 x 91312</b> Hochgl. Wandbord B 150  <b>1 x 91877</b> Hochgl. Holzblende                      Schubkasteneinteilung siehe Seite 114.                      Funkfernbedienung siehe Seite 116.</p>	<p>8463,- (VZ)</p> <p>à 142,- à 245,- à 77,- à 54,- 296,- 224,- 495,- 210,- 1185,- 2587,- 3579,- 110,- 86,- 119,-</p>	<p>8847,- (VZ)</p> <p>à 142,- à 245,- à 77,- à 54,- 296,- 224,- 523,- 210,- 1185,- 2587,- 3579,- 110,- 86,- 119,-</p>

## Vorschläge mit Rahmengestell

(preisgleich auch spiegelbildlich möglich = Best.-Nr. mit **G** ergänzen z. B. **73753/G**)

Hochglanz Aufpreise Korpuschülle + Front siehe Tabelle D/E/F Seite 121.

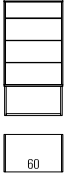
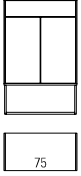
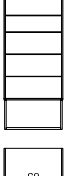
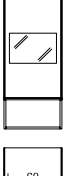









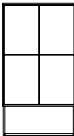

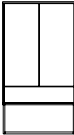
	Best.-Nr. / Maße Beschreibung	PG 1	PG 2
	<p><b>73967</b> B 47,2, T 39,9 cm  <b>73968</b> B 62,2, T 39,9 cm (Abb.)  <b>73969</b> B 77,2, T 39,9 cm  <b>73970</b> B 92,2, T 39,9 cm</p> <p><b>Korpuselement 2,5 R</b>                      5 Schubkästen</p> <p>H 122,1 cm</p> <p><b>Gegen Aufpreis:</b>                      Schubkasteneinteilung siehe Seite 114.</p>	<p>1428,-                      1523,-                      1631,-                      1759,-</p>	<p>1498,-                      1596,-                      1712,-                      1845,-</p>
	<p><b>73971</b> B 47,2, T 39,9 cm  <b>73972</b> B 62,2, T 39,9 cm (Abb.)  <b>73973</b> B 77,2, T 39,9 cm  <b>73974</b> B 92,2, T 39,9 cm</p> <p><b>Korpuselement 2,5 R</b>                      3 Auszüge 0,66 R, 1 Schubkasten</p> <p>H 122,1 cm</p> <p><b>Gegen Aufpreis:</b>                      Schubkasteneinteilung siehe Seite 114.</p>	<p>1341,-                      1451,-                      1554,-                      1677,-</p>	<p>1421,-                      1523,-                      1631,-                      1761,-</p>
	<p><b>73975</b> B 77,2, T 39,9 cm (Abb.)  <b>73976</b> B 92,2, T 39,9 cm</p> <p><b>Korpuselement 2,5 R</b>                      2 Türen, 1 Einlegeboden, 1 Schubkasten</p> <p>H 122,1 cm</p> <p><b>Gegen Aufpreis:</b>                      Schubkasteneinteilung siehe Seite 114.</p>	<p>1486,-                      1570,-</p>	<p>1561,-                      1652,-</p>
	<p><b>73977</b> B 47,2, T 39,9 cm  <b>73978</b> B 62,2, T 39,9 cm (Abb.)  <b>73979</b> B 77,2, T 39,9 cm  <b>73980</b> B 92,2, T 39,9 cm</p> <p><b>Korpuselement 3 R</b>                      3 Auszüge 0,66 R, 2 Schubkästen</p> <p>H 139,7 cm</p> <p><b>Gegen Aufpreis:</b>                      Schubkasteneinteilung siehe Seite 114.</p>	<p>1474,-                      1572,-                      1694,-                      1831,-</p>	<p>1549,-                      1656,-                      1778,-                      1920,-</p>
	<p><b>74471</b> B 47,2, T 39,9 cm  <b>74472</b> B 47,2, T 39,9 cm  <b>74473</b> B 62,2, T 39,9 cm (Abb.)  <b>74060</b> B 62,2, T 39,9 cm</p> <p><b>Korpuselement 3 R</b>                      1 Tür mit Glasausschnitt 1 R, 2 Böden (nicht verstellbar)</p> <p>H 139,7 cm</p> <p><b>Gegen Aufpreis:</b>                      Beleuchtung/Funkfernbedienung siehe Seiten 116-118.                      Spiegelrückwand siehe Seite 113.                      abweichende Rückwandfarbe siehe Seite 113.</p>	<p>1292,-                      1292,-                      1381,-                      1381,-</p>	<p>1351,-                      1351,-                      1453,-                      1453,-</p>

## Vorschläge mit Rahmengestell

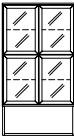
(preisgleich auch spiegelbildlich möglich = Best.-Nr. mit **G** ergänzen z. B. **73753/G**)

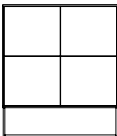

Bei den Gesamtbreiten sind die Außenseiten mit 2,2 cm berücksichtigt.

Hochglanz Aufpreise Korpuschülle + Front siehe Tabelle D/E/F Seite 121.

	Best.-Nr. / Maße Beschreibung	PG 1	PG 2
 	<b>73981</b> B 77,2, T 39,9 cm (Abb.) <b>73982</b> B 92,2, T 39,9 cm <b>Korpuselement 3 R</b> 4 Türen, 2 Einlegeböden H 139,7 cm	1584,- 1684,-	1661,- 1764,-
 	<b>73983</b> B 77,2, T 39,9 cm (Abb.) <b>73984</b> B 92,2, T 39,9 cm <b>Korpuselement 3 R</b> 1 Schubkasten, 2 Türen, 2 Einlegeböden H 139,7 cm	1563,- 1670,-	1640,- 1752,-
 	<b>74501</b> B 77,2, T 39,9 cm (Abb.) <b>74502</b> B 92,2, T 39,9 cm <b>Korpuselement 3 R</b> 2 Türen mit Glasausschnitt 2 R, 1 Glaseinlegeboden, 1 Boden (nicht verstellbar) H 139,7 cm <b>Gegen Aufpreis:</b> Beleuchtung/Funkfernbedienung siehe Seiten 116-118. Spiegelrückwand siehe Seite 113. abweichende Rückwandfarbe siehe Seite 113.	1705,- 1815,-	1794,- 1906,-
 	<b>74464</b> B 77,2, T 39,9 cm (Abb.) <b>74043</b> B 92,2, T 39,9 cm <b>Korpuselement 3 R</b> 4 Rahmen-Glastüren, 2 Glaseinlegeböden H 139,7 cm <b>Gegen Aufpreis:</b> Beleuchtung/Funkfernbedienung siehe Seiten 116-118. Spiegelrückwand siehe Seite 113. abweichende Rückwandfarbe siehe Seite 113.	1829,- 1941,-	1922,- 2039,-
 	<b>74048</b> B 77,2, T 39,9 cm (Abb.) <b>74465</b> B 92,2, T 39,9 cm <b>Korpuselement 4 R</b> 2 Türen, 2 Einlegeböden, 2 Schubkästen H 174,9 cm	1714,- 1836,-	1801,- 1928,-
 	<b>73985</b> B 122,2 (60/60), T 39,9 cm <b>Highboard 3 R</b> 4 Türen, 4 Einlegeböden H 139,7 cm <b>Gegen Aufpreis:</b> Hochgl. Korpuschülle+Front Tab. A/B/C siehe Seite 120.	2137,-	2240,-

## Vorschläge

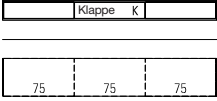
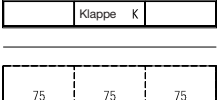
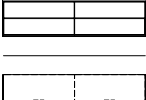
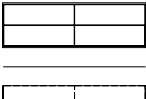
(preisgleich auch spiegelbildlich möglich = Best.-Nr. mit **G** ergänzen z. B. **73753/G**)

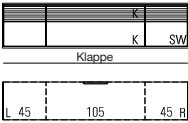
	Best.-Nr. / Maße Beschreibung	PG 1	PG 2
	<b>73020</b> B 227,2 (75/75/75), T 39,9 cm <b>Hängesideboard 0,5 R</b> 2 Schubkästen, 1 Klappe H 20,8 cm <b>Gegen Aufpreis:</b> Schubkasteneinteilung siehe Seite 114.	1677,-	1792,-
	<b>73111</b> B 182,2 (60/60/60), T 39,9 cm <b>73112</b> B 227,2 (75/75/75), T 39,9 cm (Abb.) <b>73113</b> B 272,2 (90/90/90), T 39,9 cm <b>73114</b> B 182,2 (60/60/60), T 49,5 cm <b>73115</b> B 227,2 (75/75/75), T 49,5 cm <b>73116</b> B 272,2 (90/90/90), T 49,5 cm <b>Hängesideboard 0,75 R</b> 2 Auszüge 0,75 R, 1 Klappe 0,75 R H 29,6 cm <b>Gegen Aufpreis:</b> Schubkasteneinteilung siehe Seite 114.	1656,- 1796,- 1934,-	1740,- 1887,- 2030,-
	<b>73117</b> B 122,2 (60/60), T 39,9 cm <b>73118</b> B 152,2 (75/75), T 39,9 cm (Abb.) <b>73119</b> B 182,2 (90/90), T 39,9 cm <b>73120</b> B 122,2 (60/60), T 49,5 cm <b>73121</b> B 152,2 (75/75), T 49,5 cm <b>73122</b> B 182,2 (90/90), T 49,5 cm <b>Hängesideboard 1 R</b> 4 Schubkästen H 38,4 cm <b>Gegen Aufpreis:</b> Schubkasteneinteilung siehe Seite 114.	1355,- 1470,- 1584,-	1423,- 1540,- 1661,-
	<b>73132</b> B 122,2 (60/60), T 39,9 cm <b>73133</b> B 152,2 (75/75), T 39,9 cm (Abb.) <b>73134</b> B 182,2 (90/90), T 39,9 cm <b>73135</b> B 122,2 (60/60), T 49,5 cm <b>73136</b> B 152,2 (75/75), T 49,5 cm <b>73137</b> B 182,2 (90/90), T 49,5 cm <b>Hängesideboard 1,25 R</b> 4 Auszüge 0,625 R H 47,2 cm <b>Gegen Aufpreis:</b> Schubkasteneinteilung siehe Seite 114.	1411,- 1537,- 1666,-	1484,- 1619,- 1752,-
 	<b>73844</b> B 197,2 (45/105/45), T 39,9 cm (Abb.) <b>73845</b> B 212,2 (45/120/45), T 39,9 cm <b>73846</b> B 227,2 (45/135/45), T 39,9 cm <b>73129</b> B 197,2 (45/105/45), T 49,5 cm <b>73130</b> B 212,2 (45/120/45), T 49,5 cm <b>73131</b> B 227,2 (45/135/45), T 49,5 cm <b>Hängesideboard 1,25 R</b> 1 Tür inkl. Akustikblende, 1 Tür inkl. Akustikblende und akustikwirksamer Innenausstattung, 1 Klappe 0,75 R, 1 Soundbarfach mit Akustikblende inkl. Push to open und akustikwirksamer Innenausstattung H 47,2 cm	2867,- 2967,- 3070,-	3014,- 3119,- 3224,-

# KARA-FRAME

Elemente standardmäßig mit Push to open.  
Griffleiste oder Griff auf Wunsch (siehe Seite 5).

Kufen (Höhe +8,8 cm) / Sockelgleiter (Höhe -0,4 cm)  
siehe Seite 110.

Bei den Gesamtbreiten sind die Außenseiten  
mit 2,2 cm berücksichtigt.

## Vorschläge



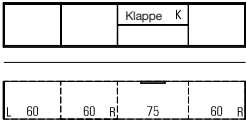
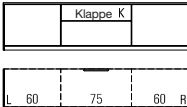
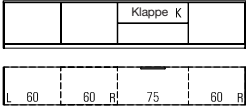
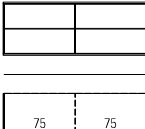
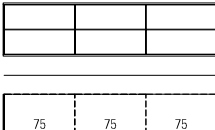

(preisgleich auch spiegelbildlich möglich = Best.-Nr. mit G ergänzen z. B. 73753/G)

Hochglanz Aufpreise Korpuschülle + Front  
siehe Tabelle A/B/C Seite 120.

	Best.-Nr. / Maße Beschreibung	PG 1	PG 2
	<p><b>73847</b> B 242,2 (60/60/60/60), T 39,9 cm  <b>73848</b> B 257,2 (60/60/75/60), T 39,9 cm (Abb.)  <b>73849</b> B 272,2 (60/60/90/60), T 39,9 cm</p> <p><b>73126</b> B 242,2 (60/60/60/60), T 49,5 cm  <b>73127</b> B 257,2 (60/60/75/60), T 49,5 cm  <b>73128</b> B 272,2 (60/60/90/60), T 49,5 cm</p> <p><b>Hängesideboard 1,25 R</b>            3 Türen, 1 Auszug 0,625 R, 1 Gerätenische            mit Klappe 0,625 R            H 47,2 cm</p> <p><b>Gegen Aufpreis:</b>            CD/DVD-Einteilung siehe Seite 112.</p>	<p>2596,- 2669,- 2748,-</p> <p>2732,- 2802,- 2883,-</p>	<p>2722,- 2802,- 2881,-</p> <p>2867,- 2944,- 3028,-</p>
	<p><b>73850</b> B 182,2 (60/60/60), T 39,9 cm  <b>73851</b> B 197,2 (60/75/60), T 39,9 cm (Abb.)  <b>73852</b> B 212,2 (60/90/60), T 39,9 cm  <b>73853</b> B 227,2 (60/105/60), T 39,9 cm  <b>73854</b> B 242,2 (60/120/60), T 39,9 cm</p> <p><b>73155</b> B 182,2 (60/60/60), T 49,5 cm  <b>73156</b> B 197,2 (60/75/60), T 49,5 cm  <b>73157</b> B 212,2 (60/90/60), T 49,5 cm  <b>73158</b> B 227,2 (60/105/60), T 49,5 cm  <b>73159</b> B 242,2 (60/120/60), T 49,5 cm</p> <p><b>Sideboard 1,25 R</b>            2 Türen, 1 Klappe, 1 Auszug 0,75 R            H 50,1 cm</p> <p><b>Gegen Aufpreis:</b>  <b>1 x 90135</b> Infrarot Repeater            CD/DVD-Einteilung siehe Seite 112.</p>	<p>1908,- 1976,- 2053,- 2233,- 2293,-</p> <p>1999,- 2069,- 2144,- 2326,- 2384,-</p> <p>210,-</p>	<p>2002,- 2076,- 2153,- 2342,- 2403,-</p> <p>2097,- 2174,- 2254,- 2443,- 2503,-</p> <p>210,-</p>
	<p><b>73858</b> B 242,2 (60/60/60/60), T 39,9 cm  <b>73859</b> B 257,2 (60/60/75/60), T 39,9 cm (Abb.)  <b>73860</b> B 272,2 (60/60/90/60), T 39,9 cm</p> <p><b>73141</b> B 242,2 (60/60/60/60), T 49,5 cm  <b>73142</b> B 257,2 (60/60/75/60), T 49,5 cm  <b>73143</b> B 272,2 (60/60/90/60), T 49,5 cm</p> <p><b>Sideboard 1,25 R</b>            3 Türen, 1 Klappe 0,625 R, 1 Auszug 0,625 R            H 50,1 cm</p> <p><b>Gegen Aufpreis:</b>  <b>1 x 90135</b> Infrarot Repeater            CD/DVD-Einteilung siehe Seite 112.</p>	<p>2440,- 2513,- 2587,-</p> <p>2578,- 2650,- 2720,-</p> <p>210,-</p>	<p>2557,- 2634,- 2708,-</p> <p>2704,- 2783,- 2860,-</p> <p>210,-</p>
	<p><b>73169</b> B 122,2 (60/60), T 39,9 cm  <b>73170</b> B 152,5 (75/75), T 39,9 cm (Abb.)  <b>73171</b> B 182,2 (90/90), T 39,9 cm</p> <p><b>73172</b> B 122,2 (60/60), T 49,5 cm  <b>73173</b> B 152,5 (75/75), T 49,5 cm  <b>73174</b> B 182,2 (90/90), T 49,5 cm</p> <p><b>Hängesideboard 1,5 R</b>            4 Auszüge 0,75 R            H 56,0 cm</p> <p><b>Gegen Aufpreis:</b>            Schubkasteneinteilung siehe Seite 114.</p>	<p>1458,- 1575,- 1729,-</p> <p>1603,- 1740,- 1904,-</p>	<p>1530,- 1656,- 1808,-</p> <p>1684,- 1827,- 1997,-</p>
	<p><b>73163</b> B 182,2 (60/60/60), T 39,9 cm  <b>73164</b> B 227,2 (75/75/75), T 39,9 cm (Abb.)  <b>73165</b> B 272,2 (90/90/90), T 39,9 cm</p> <p><b>73166</b> B 182,2 (60/60/60), T 49,5 cm  <b>73167</b> B 227,2 (75/75/75), T 49,5 cm  <b>73168</b> B 272,2 (90/90/90), T 49,5 cm</p> <p><b>Hängesideboard 1,5 R</b>            6 Auszüge 0,75 R            H 56,0 cm</p> <p><b>Gegen Aufpreis:</b>            Schubkasteneinteilung siehe Seite 114.</p>	<p>2100,- 2293,- 2505,-</p> <p>2331,- 2526,- 2762,-</p>	<p>2223,- 2405,- 2631,-</p> <p>2452,- 2657,- 2900,-</p>

## Vorschläge

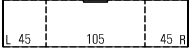
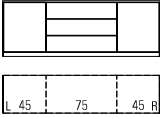
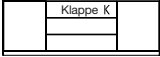
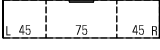
(preisgleich auch spiegelbildlich möglich = Best.-Nr. mit **G** ergänzen z. B. **73753/G**)

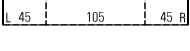
	Best.-Nr. / Maße Beschreibung	PG 1	PG 2
  	<p><b>73175</b> B 197,2 (45/105/45), T 49,5 cm (Abb.)  <b>73176</b> B 212,2 (45/120/45), T 49,5 cm  <b>73177</b> B 227,2 (45/135/45), T 49,5 cm</p> <p><b>Hängesideboard 1,5 R</b>            1 Tür inkl. Akustikblende, 1 Einlegeboden            1 Tür inkl. Akustikblende und akustikwirksamer Innenausstattung,            1 Klappe 1 R,            1 Soundbarfach mit Akustikblende inkl. Push to open und            akustikwirksamer Innenausstattung            H 56,0 cm</p> <p><b>Gegen Aufpreis:</b>  <b>1 x 91195</b> TV-Halterung mit Wandbefestigungsplatte und Holzblende  <b>1 x 92134</b> Infrarot Repeater (1 Empfänger / 2 Sender)</p>	<p>2965,- 3070,- 3173,-</p> <p>495,- 257,-</p>	<p>3114,- 3224,- 3334,-</p> <p>523,- 257,-</p>
	<p><b>73188</b> B 137,2 (45/45/45), T 39,9 cm  <b>73189</b> B 152,2 (45/60/45), T 39,9 cm  <b>73190</b> B 167,2 (45/75/45), T 39,9 cm (Abb.)  <b>73191</b> B 182,2 (45/90/45), T 39,9 cm  <b>73192</b> B 197,2 (45/105/45), T 39,9 cm  <b>73193</b> B 212,2 (45/120/45), T 39,9 cm  <b>73194</b> B 227,2 (45/135/45), T 39,9 cm</p> <p><b>73195</b> B 137,2 (45/45/45), T 49,5 cm  <b>73196</b> B 152,2 (45/60/45), T 49,5 cm  <b>73197</b> B 167,2 (45/75/45), T 49,5 cm  <b>73198</b> B 182,2 (45/90/45), T 49,5 cm  <b>73199</b> B 197,2 (45/105/45), T 49,5 cm  <b>73200</b> B 212,2 (45/120/45), T 49,5 cm  <b>73201</b> B 227,2 (45/135/45), T 49,5 cm</p> <p><b>Sideboard 1,5 R</b>            2 Türen, 2 Einlegeböden, 3 Schubkästen            H 58,9 cm</p> <p><b>Gegen Aufpreis:</b>            Schubkasteneinteilung siehe Seite 114.</p>	<p>1705,- 1759,- 1817,- 1894,- 2111,- 2170,- 2226,-</p> <p>1855,- 1908,- 1969,- 2053,- 2293,- 2349,- 2403,-</p>	<p>1789,- 1850,- 1908,- 1988,- 2116,- 2275,- 2338,-</p> <p>1946,- 2006,- 2067,- 2153,- 2405,- 2466,- 2524,-</p>
 	<p><b>73861</b> B 152,2 (45/60/45), T 39,9 cm  <b>73862</b> B 167,2 (45/75/45), T 39,9 cm (Abb.)  <b>73863</b> B 182,2 (45/90/45), T 39,9 cm  <b>73864</b> B 197,2 (45/105/45), T 39,9 cm  <b>73865</b> B 212,2 (45/120/45), T 39,9 cm  <b>73866</b> B 227,2 (45/135/45), T 39,9 cm</p> <p><b>73202</b> B 152,2 (45/60/45), T 49,5 cm  <b>73203</b> B 167,2 (45/75/45), T 49,5 cm  <b>73204</b> B 182,2 (45/90/45), T 49,5 cm  <b>73205</b> B 197,2 (45/105/45), T 49,5 cm  <b>73206</b> B 212,2 (45/120/45), T 49,5 cm  <b>73207</b> B 227,2 (45/135/45), T 49,5 cm</p> <p><b>Sideboard 1,5 R</b>            2 Türen, 2 Einlegeböden, 2 Schubkästen, 1 Gerätenische mit Klappe            H 58,9 cm</p> <p><b>Gegen Aufpreis:</b>  <b>1 x 90135</b> Infrarot Repeater</p>	<p>1978,- 2062,- 2151,- 2349,- 2403,- 2464,-</p> <p>2072,- 2153,- 2240,- 2438,- 2496,- 2550,-</p> <p>210,-</p>	<p>2083,- 2167,- 2258,- 2466,- 2526,- 2587,-</p> <p>2177,- 2261,- 2354,- 2559,- 2620,- 2676,-</p> <p>210,-</p>
  	<p><b>73229</b> B 197,2 (45/105/45), T 49,5 cm (Abb.)  <b>73230</b> B 212,2 (45/120/45), T 49,5 cm  <b>73231</b> B 227,2 (45/135/45), T 49,5 cm</p> <p><b>Sideboard 1,5 R</b>            1 Tür inkl. Akustikblende, 1 Einlegeboden,            1 Tür inkl. Akustikblende und akustikwirksamer Innenausstattung,            1 Klappe 1 R,            1 Soundbarfach mit Akustikblende inkl. Push to open und            akustikwirksamer Innenausstattung            H 58,9 cm</p> <p><b>Gegen Aufpreis:</b>  <b>1 x 91195</b> TV-Halterung mit Wandbefestigungsplatte und Holzblende  <b>1 x 92134</b> Infrarot Repeater (1 Empfänger / 2 Sender)</p>	<p>2834,- 2932,- 3028,-</p> <p>495,- 257,-</p>	<p>2977,- 3077,- 3184,-</p> <p>523,- 257,-</p>

# KARA-FRAME

Elemente standardmäßig mit Push to open.  
Griffleiste oder Griff auf Wunsch (siehe Seite 5).

Kufen (Höhe +8,8 cm) / Sockelgleiter (Höhe -0,4 cm)  
siehe Seite 110.

Bei den Gesamtbreiten sind die Außenseiten  
mit 2,2 cm berücksichtigt.

## Vorschläge

(preisgleich auch spiegelbildlich möglich = Best.-Nr. mit **G** ergänzen z. B. **73753/G**)

Hochglanz Aufpreise Korpuschülle + Front  
siehe Tabelle A/B/C Seite 120.

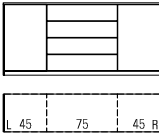
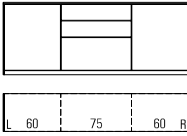
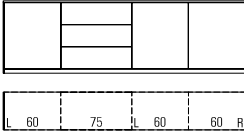
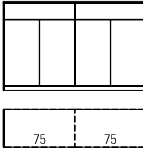
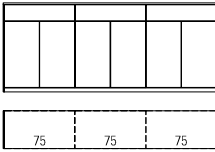
	Best.-Nr. / Maße Beschreibung	PG 1	PG 2
	<p><b>73236</b> B 152,2 (45/60/45), T 39,9 cm  <b>73237</b> B 167,2 (45/75/45), T 39,9 cm (Abb.)  <b>73238</b> B 182,2 (45/90/45), T 39,9 cm  <b>73239</b> B 197,2 (45/105/45), T 39,9 cm  <b>73240</b> B 212,2 (45/120/45), T 39,9 cm</p> <p><b>73241</b> B 152,2 (45/60/45), T 49,5 cm  <b>73242</b> B 167,2 (45/75/45), T 49,5 cm  <b>73243</b> B 182,2 (45/90/45), T 49,5 cm  <b>73244</b> B 197,2 (45/105/45), T 49,5 cm  <b>73245</b> B 212,2 (45/120/45), T 49,5 cm</p> <p><b>Sideboard 2 R</b> 2 Türen, 2 Einlegeböden, 4 Schubkästen H 76,5 cm</p> <p><b>Gegen Aufpreis:</b> Schubkasteneinteilung siehe Seite 114.</p>	<p>1950,- 2025,- 2107,- 2398,- 2452,-</p> <p>2116,- 2193,- 2286,- 2592,- 2648,-</p>	<p>2053,- 2123,- 2214,- 2520,- 2571,-</p> <p>2223,- 2300,- 2394,- 2720,- 2776,-</p>
	<p><b>73246</b> B 182,2 (60/60/60), T 39,9 cm  <b>73247</b> B 197,2 (60/75/60), T 39,9 cm (Abb.)  <b>73248</b> B 212,2 (60/90/60), T 39,9 cm  <b>73249</b> B 227,2 (60/105/60), T 39,9 cm  <b>73250</b> B 242,2 (60/120/60), T 39,9 cm</p> <p><b>73251</b> B 182,2 (60/60/60), T 49,5 cm  <b>73252</b> B 197,2 (60/75/60), T 49,5 cm  <b>73253</b> B 212,2 (60/90/60), T 49,5 cm  <b>73254</b> B 227,2 (60/105/60), T 49,5 cm  <b>73255</b> B 242,2 (60/120/60), T 49,5 cm</p> <p><b>Sideboard 2 R</b> 2 Türen, 2 Einlegeböden, 2 Schubkästen, 1 Auszug 1 R H 76,5 cm</p> <p><b>Gegen Aufpreis:</b> Innenschubkasten siehe Seite 112.</p>	<p>1983,- 2055,- 2137,- 2361,- 2419,-</p> <p>2158,- 2228,- 2317,- 2554,- 2620,-</p>	<p>2086,- 2158,- 2242,- 2482,- 2540,-</p> <p>2268,- 2342,- 2429,- 2680,- 2753,-</p>
	<p><b>73258</b> B 242,2 (60/60/60/60), T 39,9 cm  <b>73259</b> B 257,2 (60/75/60/60), T 39,9 cm (Abb.)  <b>73260</b> B 272,2 (60/90/60/60), T 39,9 cm</p> <p><b>73261</b> B 242,2 (60/60/60/60), T 49,5 cm  <b>73262</b> B 257,2 (60/75/60/60), T 49,5 cm  <b>73263</b> B 272,2 (60/90/60/60), T 49,5 cm</p> <p><b>Sideboard 2 R</b> 3 Türen, 3 Einlegeböden, 3 Auszüge 0,66 R H 76,5 cm</p> <p><b>Gegen Aufpreis:</b> Schubkasteneinteilung siehe Seite 114.</p>	<p>2596,- 2662,- 2748,-</p> <p>2823,- 2895,- 2981,-</p>	<p>2727,- 2795,- 2883,-</p> <p>2965,- 3040,- 3131,-</p>
	<p><b>73280</b> B 152,2 (75/75), T 39,9 cm (Abb.)  <b>73281</b> B 182,2 (90/90), T 39,9 cm</p> <p><b>73284</b> B 152,2 (75/75), T 49,5 cm  <b>73285</b> B 182,2 (90/90), T 49,5 cm</p> <p><b>Sideboard 2,5 R</b> 4 Türen, 2 Einlegeböden, 2 Schubkästen H 94,1 cm</p> <p><b>Gegen Aufpreis:</b> Schubkasteneinteilung siehe Seite 114.</p>	<p>1708,- 1831,-</p> <p>1831,- 1974,-</p>	<p>1792,- 1925,-</p> <p>1925,- 2072,-</p>
	<p><b>73282</b> B 227,2 (75/75/75), T 39,9 cm (Abb.)  <b>73283</b> B 272,2 (90/90/90), T 39,9 cm</p> <p><b>73286</b> B 227,2 (75/75/75), T 49,5 cm  <b>73287</b> B 272,2 (90/90/90), T 49,5 cm</p> <p><b>Sideboard 2,5 R</b> 6 Türen, 3 Einlegeböden, 3 Schubkästen H 94,1 cm</p> <p><b>Gegen Aufpreis:</b> Schubkasteneinteilung siehe Seite 114.</p>	<p>2482,- 2664,-</p> <p>2664,- 2867,-</p>	<p>2603,- 2795,-</p> <p>2795,- 3014,-</p>

## Vorschläge

(preisgleich auch spiegelbildlich möglich = Best.-Nr. mit **G** ergänzen z. B. **73753/G**)

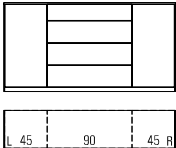
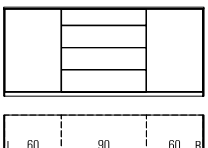
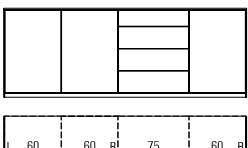
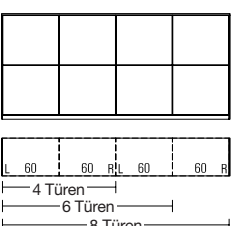
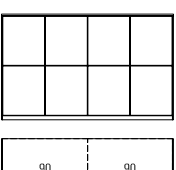
	Best.-Nr. / Maße Beschreibung	PG 1	PG 2
	<p><b>73871</b> B 137,2 (45/45/45), T 39,9 cm  <b>73872</b> B 152,2 (45/60/45), T 39,9 cm  <b>73873</b> B 167,2 (45/75/45), T 39,9 cm  <b>73874</b> B 182,2 (45/90/45), T 39,9 cm (Abb.)</p> <p><b>73875</b> B 137,2 (45/45/45), T 49,5 cm  <b>73876</b> B 152,2 (45/60/45), T 49,5 cm  <b>73877</b> B 167,2 (45/75/45), T 49,5 cm  <b>73878</b> B 182,2 (45/90/45), T 49,5 cm</p> <p><b>Sideboard 2,5 R</b>                  2 Türen, 4 Einlegeböden, 3 Auszüge 0,66 R, 1 Schubkasten                  H 94,1 cm</p> <p><b>Gegen Aufpreis:</b>                  Schubkasteneinteilung siehe Seite 114.</p>	<p>2023,- 2118,- 2090,- 2193,- 2170,- 2270,- 2265,- 2375,-</p> <p>2205,- 2319,- 2270,- 2394,- 2359,- 2482,- 2459,- 2585,-</p>	
	<p><b>73879</b> B 167,2 (60/45/60), T 39,9 cm  <b>73880</b> B 182,2 (60/60/60), T 39,9 cm  <b>73881</b> B 197,2 (60/75/60), T 39,9 cm  <b>73882</b> B 212,2 (60/90/60), T 39,9 cm (Abb.)</p> <p><b>73883</b> B 167,2 (60/45/60), T 49,5 cm  <b>73884</b> B 182,2 (60/60/60), T 49,5 cm  <b>73885</b> B 197,2 (60/75/60), T 49,5 cm  <b>73886</b> B 212,2 (60/90/60), T 49,5 cm</p> <p><b>Sideboard 2,5 R</b>                  2 Türen, 4 Einlegeböden, 3 Auszüge 0,66 R, 1 Schubkasten                  H 94,1 cm</p> <p><b>Gegen Aufpreis:</b>                  Schubkasteneinteilung siehe Seite 114.</p>	<p>2144,- 2254,- 2214,- 2326,- 2293,- 2405,- 2389,- 2510,-</p> <p>2338,- 2459,- 2405,- 2529,- 2494,- 2620,- 2592,- 2720,-</p>	
	<p><b>73887</b> B 242,2 (60/60/60/60), T 39,9 cm  <b>73888</b> B 257,2 (60/60/75/60), T 39,9 cm (Abb.)  <b>73889</b> B 272,2 (60/60/90/60), T 39,9 cm</p> <p><b>73890</b> B 242,2 (60/60/60/60), T 49,5 cm  <b>73891</b> B 257,2 (60/60/75/60), T 49,5 cm  <b>73892</b> B 272,2 (60/60/90/60), T 49,5 cm</p> <p><b>Sideboard 2,5 R</b>                  3 Türen, 6 Einlegeböden, 3 Auszüge 0,66 R, 1 Schubkasten                  H 94,1 cm</p> <p><b>Gegen Aufpreis:</b>                  Schubkasteneinteilung siehe Seite 114.</p>	<p>2874,- 3016,- 2951,- 3100,- 3049,- 3201,-</p> <p>3124,- 3282,- 3208,- 3369,- 3303,- 3474,-</p>	
 <p>6 Türen: äußere rechte Türen mit Anschlag rechts</p>	<p><b>73288</b> B 122,2 (60/60), T 39,9 cm, 4 Türen  <b>73289</b> B 182,2 (60/60/60), T 39,9 cm, 6 Türen  <b>73290</b> B 242,2 (60/60/60/60), T 39,9 cm, 8 Türen (Abb.)</p> <p><b>73291</b> B 122,2 (60/60), T 49,5 cm, 4 Türen  <b>73292</b> B 182,2 (60/60/60), T 49,5 cm, 6 Türen  <b>73293</b> B 242,2 (60/60/60/60), T 49,5 cm, 8 Türen</p> <p>H 111,7 cm</p> <p><b>Highboard 3 R</b>                  4/6/8 Türen, 4/6/8 Einlegeböden</p> <p><b>Gegen Aufpreis:</b>                  Innenschubkasten siehe Seite 112.</p>	<p>1612,- 1694,- 2342,- 2461,- 3124,- 3275,-</p> <p>1743,- 1829,- 2531,- 2659,- 3373,- 3546,-</p>	
	<p><b>73294</b> B 182,2 (90/90), T 39,9 cm (Abb.)  <b>73295</b> B 182,2 (90/90), T 49,5 cm</p> <p><b>Sideboard 3 R</b>                  8 Türen, 4 Einlegeböden                  H 111,7 cm</p> <p><b>Gegen Aufpreis:</b>                  Innenschubkasten siehe Seite 112.</p>	<p>2221,- 2331,- 2366,- 2485,-</p>	

# KARA-FRAME

**Elemente standardmäßig mit Push to open.**  
Griffleiste oder Griff auf Wunsch (siehe Seite 5).

Weitere Informationen zu Leuchtmitteln und deren Energieeffizienzklasse siehe Zusatzliste „Zubehör im Detail“.



## Vorschläge

Kufen (Höhe +8,8 cm) / Sockelgleiter (Höhe -0,4 cm)  
siehe Seite 110.

Bei den Gesamtbreiten sind die Außenseiten mit 2,2 cm berücksichtigt.

(preisgleich auch spiegelbildlich möglich = Best.-Nr. mit **G** ergänzen z. B. **73753/G**)

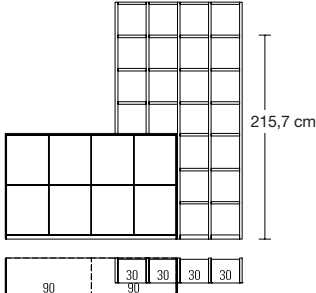
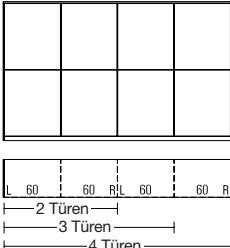
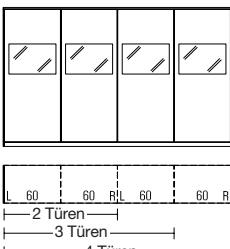
Hochglanz Aufpreise Korpushülle + Front  
siehe Tabelle A/B/C Seite 120.

	Best.-Nr. / Maße Beschreibung	PG 1	PG 2
	<p><b>73296</b> mit Regal H 215,7 cm 6 R bestehend aus: 1 x 73294, 2 x 30851, 3 x 60361, 2 x 60388, 18 x 60369</p> <p><b>73297</b> mit Regal H 250,9 cm 7 R (Abb.) bestehend aus: 1 x 73294, 2 x 30851, 3 x 60362, 2 x 60388, 22 x 60369 B 250,9, T 39,9 cm</p> <p><b>Gegen Aufpreis:</b> Innenschubkasten siehe Seite 112.</p>	<p>4008,-</p> <p>4281,-</p>	<p>4215,-</p> <p>4500,-</p>
 <p>6 Türen: äußere rechte Türen mit Anschlag rechts</p>	<p><b>73304</b> B 122,2 (60/60), T 39,9 cm, 4 Türen <b>73305</b> B 182,2 (60/60/60), T 39,9 cm, 6 Türen <b>73306</b> B 242,2 (60/60/60/60), T 39,9 cm, 8 Türen (Abb.)</p> <p><b>73307</b> B 122,2 (60/60), T 49,5 cm, 4 Türen <b>73308</b> B 182,2 (60/60/60), T 49,5 cm, 6 Türen <b>73309</b> B 242,2 (60/60/60/60), T 49,5 cm, 8 Türen</p> <p><b>Highboard 4 R</b> 4/6/8 Türen, 4/6/8 Einlegeböden H 146,9 cm</p> <p><b>Gegen Aufpreis:</b> Innenschubkasten siehe Seite 112.</p>	<p>1820,- 2641,- 3525,-</p> <p>1976,- 2876,- 3833,-</p>	<p>1911,- 2776,- 3702,-</p> <p>2079,- 3021,- 4027,-</p>
 <p>3 Türen: äußere rechte Tür mit Anschlag rechts</p>	<p><b>73298</b> B 122,2 (60/60), T 39,9 cm, 2 Türen <b>73299</b> B 182,2 (60/60/60), T 39,9 cm, 3 Türen <b>73300</b> B 242,2 (60/60/60/60), T 39,9 cm, 4 Türen (Abb.)</p> <p><b>73301</b> B 122,2 (60/60), T 49,5 cm, 2 Türen <b>73302</b> B 182,2 (60/60/60), T 49,5 cm, 3 Türen <b>73303</b> B 242,2 (60/60/60/60), T 49,5 cm, 4 Türen</p> <p><b>Highboard 4 R</b> 2/3/4 Türen mit Glasausschnitt 1 R, 4/6/8 Böden (nicht verstellbar), 2/3/4 Einlegeböden H 146,9 cm</p> <p><b>Gegen Aufpreis:</b> Beleuchtung/Funkfernbedienung siehe Seiten 116-118. Spiegelrückwand siehe Seite 113. abweichende Rückwandfarbe siehe Seite 113. Innenschubkasten siehe Seite 112.</p>	<p>1934,- 2802,- 3742,-</p> <p>2090,- 3037,- 4050,-</p>	<p>2030,- 2944,- 3933,-</p> <p>2195,- 3189,- 4253,-</p>
	<p><b>73032</b> bestehend aus: 1 x 61107, 1 x 77541, 1 x 77584, 1 x 77542, 1 x 61108 B 347,2, H 161,6, T 49,5 cm</p> <p><b>Gegen Aufpreis:</b> <b>2 x 90489</b> 1er-Set LED-Strahler <b>2 x 92464</b> Indirekte LED Korpusbeleuchtung 1 R <b>2 x 90114</b> Spiegelrückwand 1 R / B 60 cm <b>2 x 91059</b> abw. Rückwandfarbe 1 R / B 60 cm <b>2 x 93928</b> CD/DVD-Einteilung B 52,5 cm (für B 105 cm) <b>1 x 91195</b> TV-Halterung mit Wandbefestigungsplatte und Holzblende <b>1 x 90135</b> Infrarot Repeater <b>1 x 91353</b> Hochgl. Front <b>1 x 92524</b> Hochgl. Korpushülle <b>1 x 91915</b> Hochgl. Korpushülle + Front <b>1 x 91877</b> Hochgl. Holzblende Funkfernbedienung siehe Seite 116.</p>	<p>4228,- (VZ)</p> <p>à 142,- à 245,- à 89,- à 61,- à 145,- 495,- 210,- 775,- 1358,- 2235,- 119,-</p>	<p>4427,- (VZ)</p> <p>à 142,- à 245,- à 89,- à 61,- à 145,- 523,- 210,- 775,- 1358,- 2235,- 119,-</p>

## Vorschläge

(preisgleich auch spiegelbildlich möglich = Best.-Nr. mit **G** ergänzen z. B. **73753/G**)

PSI - Weitere Informationen siehe Zusatzliste „Zubehör im Detail“.

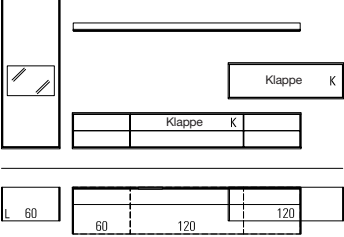
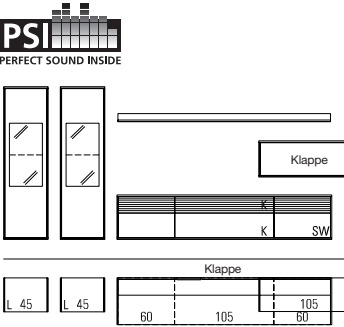
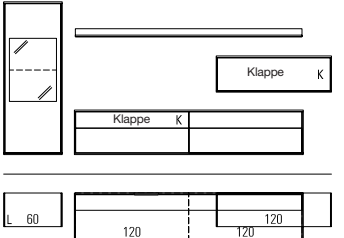
	Best.-Nr. / Maße Beschreibung	PG 1	PG 2
	<p><b>73029</b></p> <p>bestehend aus: 1 x 61107, 2 x 29984, 1 x 28004, 1 x 60992, 1 x 77653</p> <p>B 362,2, H 161,6, T 49,5 cm</p> <p><b>Gegen Aufpreis:</b>  <b>1 x 90489</b> 1er-Set LED-Strahler  <b>1 x 92464</b> Indirekte LED Korpusbeleuchtung 1 R  <b>1 x 90114</b> Spiegelrückwand 1 R / B 60 cm  <b>1 x 91059</b> abw. Rückwandfarbe 1 R / B 60 cm  <b>1 x 91195</b> TV-Halterung mit Wandbefestigungsplatte und Holzblende  <b>1 x 90135</b> Infrarot Repeater  <b>1 x 90063</b> Wandbordbeleuchtung B 240 cm  <b>1 x 91349</b> Hochgl. Front  <b>1 x 92524</b> Hochgl. Korpushülle  <b>1 x 91913</b> Hochgl. Korpushülle + Front  <b>1 x 91318</b> Hochgl. Wandbord B 240 cm  <b>1 x 91877</b> Hochgl. Holzblende                      Funkfernbedienung siehe Seite 116.</p>	<p>4632,- (VZ)</p> <p>142,- 245,- 89,- 61,- 495,- 210,- 313,- 586,- 1358,- 1941,- 114,- 119,-</p>	<p>4832,- (VZ)</p> <p>142,- 245,- 89,- 61,- 523,- 210,- 313,- 586,- 1358,- 1941,- 114,- 119,-</p>
	<p><b>73006</b></p> <p>bestehend aus: 2 x 77635, 1 x 77604, 1 x 77593, 1 x 77599, 1 x 61141, 1 x 77652</p> <p>B 377,2, H 161,6, T 49,5 cm</p> <p><b>Gegen Aufpreis:</b>  <b>2 x 90489</b> 1er-Set LED-Strahler  <b>2 x 90494</b> 1er-Set LED-Glaskantenbel. (Line) B 45 cm  <b>2 x 92466</b> Indirekte LED Korpusbeleuchtung 2 R  <b>2 x 90096</b> Spiegelrückwand 2 R / B 45 cm  <b>2 x 91062</b> abw. Rückwandfarbe 2 R / B 45 cm  <b>1 x 91195</b> TV-Halterung mit Wandbefestigungsplatte und Holzblende  <b>1 x 92134</b> Infrarot Repeater (1 Empfänger / 2 Sender)  <b>1 x 90062</b> Wandbordbeleuchtung B 225 cm  <b>1 x 91353</b> Hochgl. Front  <b>1 x 92527</b> Hochgl. Korpushülle  <b>1 x 91917</b> Hochgl. Korpushülle + Front  <b>1 x 91317</b> Hochgl. Wandbord B 225 cm  <b>1 x 91877</b> Hochgl. Holzblende                      Funkfernbedienung siehe Seite 116.</p>	<p>6313,-</p> <p>à 142,- à 198,- à 294,- à 98,- à 68,-</p> <p>495,- 257,- 296,- 775,- 1710,- 2587,- 110,- 119,-</p>	<p>6660,-</p> <p>à 142,- à 198,- à 294,- à 98,- à 68,-</p> <p>523,- 257,- 296,- 775,- 1710,- 2587,- 110,- 119,-</p>
	<p><b>73815</b></p> <p>bestehend aus: 1 x 77637, 1 x 77585, 1 x 77579, 1 x 60992, 1 x 77653</p> <p>B 347,2, H 161,6, T 49,5 cm</p> <p><b>Gegen Aufpreis:</b>  <b>1 x 90489</b> 1er-Set LED-Strahler  <b>1 x 90499</b> 1er-Set LED-Glaskantenbel. (Line) B 60 cm  <b>1 x 92466</b> Indirekte LED Korpusbeleuchtung 2 R  <b>1 x 90097</b> Spiegelrückwand 2 R / B 60 cm  <b>1 x 91063</b> abw. Rückwandfarbe 2 R / B 60 cm  <b>2 x 93929</b> CD/DVD-Einteilung B 60 cm (für B 120 cm)  <b>1 x 91195</b> TV-Halterung mit Wandbefestigungsplatte und Holzblende  <b>1 x 90135</b> Infrarot Repeater  <b>1 x 90063</b> Wandbordbeleuchtung B 240 cm  <b>1 x 91351</b> Hochgl. Front  <b>1 x 92523</b> Hochgl. Korpushülle  <b>1 x 91913</b> Hochgl. Korpushülle + Front  <b>1 x 91318</b> Hochgl. Wandbord B 240 cm  <b>1 x 91877</b> Hochgl. Holzblende                      Funkfernbedienung siehe Seite 116.</p>	<p>4257,- (VZ)</p> <p>142,- 210,- 294,- 112,- 82,- à 152,- 495,- 210,- 313,- 672,- 1271,- 1941,- 114,- 119,-</p>	<p>4468,- (VZ)</p> <p>142,- 210,- 294,- 112,- 82,- à 152,- 523,- 210,- 313,- 672,- 1271,- 1941,- 114,- 119,-</p>

## Vorschläge

(preisgleich auch spiegelbildlich möglich = Best.-Nr. mit **G** ergänzen z. B. **73753/G**)

Bei den Gesamtbreiten sind die Außenseiten mit 2,2 cm berücksichtigt.

Sockelgleiter (Höhe -0,4 cm) siehe Seite 110.

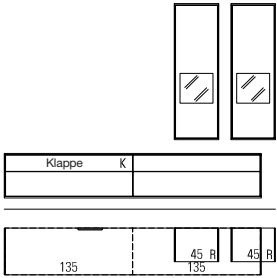
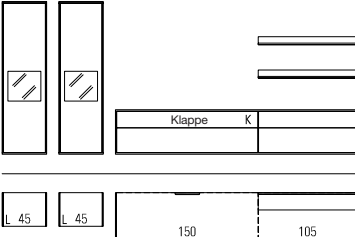
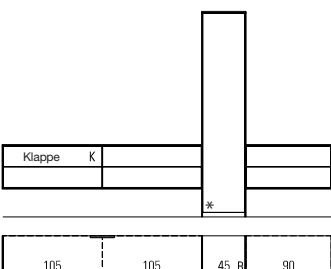
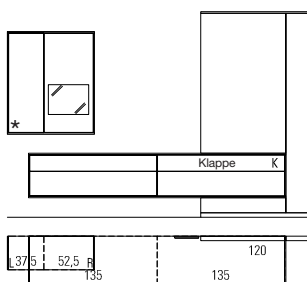
Best.-Nr. / Maße Beschreibung	PG 1	PG 2
 <p><b>74047</b> bestehend aus: 1 x 77586, 1 x 77580, 2 x 61042 B 287,2, H 215,4, T 49,5 cm <b>Gegen Aufpreis:</b> 2 x <b>90489</b> 1er-Set LED-Strahler 2 x <b>92464</b> Indirekte LED Korpusbeleuchtung 1 R 2 x <b>90113</b> Spiegelrückwand 1 R / B 45 cm 2 x <b>91058</b> abw. Rückwandfarbe 1 R / B 45 cm 2 x <b>93930</b> CD/DVD-Einteilung B 67,5 cm (für B 135 cm) 1 x <b>91195</b> TV-Halterung mit Wandbefestigungsplatte und Holzblende 1 x <b>90135</b> Infrarot Repeater 1 x <b>91351</b> Hochgl. Front 1 x <b>92523</b> Hochgl. Korpushülle 1 x <b>91913</b> Hochgl. Korpushülle + Front Funkfernbedienung siehe Seite 116.</p>	<p>4116,- (VZ)</p> <p>à 142,- à 245,- à 77,- à 54,- à 156,- 495,- 210,- 672,- 1271,- 1941,-</p>	<p>4319,- (VZ)</p> <p>à 142,- à 245,- à 77,- à 54,- à 156,- 523,- 210,- 672,- 1271,- 1941,-</p>
 <p><b>73899</b> bestehend aus: 2 x 61105, 1 x 77587, 1 x 77578, 2 x 77644 B 377,2, H 161,6, T 49,5 cm <b>Gegen Aufpreis:</b> 2 x <b>90489</b> 1er-Set LED-Strahler 2 x <b>92464</b> Indirekte LED Korpusbeleuchtung 1 R 2 x <b>90113</b> Spiegelrückwand 1 R / B 45 cm 2 x <b>91058</b> abw. Rückwandfarbe 1 R / B 45 cm 2 x <b>93928</b> CD/DVD-Einteilung B 52,5 cm (für B 105 cm) 2 x <b>90824</b> CD/DVD-Einteilung B 75 cm 1 x <b>91195</b> TV-Halterung mit Wandbefestigungsplatte und Holzblende 1 x <b>90135</b> Infrarot Repeater 2 x <b>90054</b> Wandbordbeleuchtung B 105,0 cm 1 x <b>91352</b> Hochgl. Front 1 x <b>92523</b> Hochgl. Korpushülle 1 x <b>91913</b> Hochgl. Korpushülle + Front 2 x <b>91309</b> Hochgl. Wandbord B 105 1 x <b>91877</b> Hochgl. Holzblende Funkfernbedienung siehe Seite 116.</p>	<p>4547,- (VZ)</p> <p>à 142,- à 245,- à 77,- à 54,- à 145,- à 163,- 495,- 210,- à 173,- 719,- 1271,- 1941,- à 65,- 119,-</p>	<p>4778,- (VZ)</p> <p>à 142,- à 245,- à 77,- à 54,- à 145,- à 163,- 523,- 210,- à 173,- 719,- 1271,- 1941,- à 65,- 119,-</p>
 <p><b>73935</b> bestehend aus: 1 x 77564T, 1 x 77550, 1 x 60219, 1 x 77549 B 349,4, H 217,3, T 39,9 cm <b>Gegen Aufpreis:</b> 1 x <b>90061H</b> LED-Hängeelementbeleuchtung B 210 cm 1 x <b>90053H</b> LED-Hängeelementbeleuchtung B 90 cm 2 x <b>93925</b> CD/DVD-Einteilung B 52,5 cm (für B 105 cm) 1 x <b>91195</b> TV-Halterung mit Wandbefestigungsplatte und Holzblende 1 x <b>90135</b> Infrarot Repeater 1 x <b>91350</b> Hochgl. Front 1 x <b>92523</b> Hochgl. Korpushülle 1 x <b>91913</b> Hochgl. Korpushülle + Front 1 x <b>91877</b> Hochgl. Holzblende Funkfernbedienung siehe Seite 116.</p>	<p>3768,- (VZ)</p> <p>à 280,- à 161,- à 89,- 495,- 210,- 628,- 1271,- 1941,- 119,-</p>	<p>3958,- (VZ)</p> <p>à 280,- à 161,- à 89,- 523,- 210,- 628,- 1271,- 1941,- 119,-</p>
 <p><b>74042</b> bestehend aus: 1 x 77580, 1 x 77586, 1 x 31204, 1 x 88732, 1 x 89866 B 324,7, H 217,3, T 49,5 cm <b>Gegen Aufpreis:</b> 1 x <b>90489</b> 1er-Set LED-Strahler 1 x <b>92464</b> Indirekte LED Korpusbeleuchtung 1 R 1 x <b>94031</b> Spiegelrückwand 1 R / B 52,5 cm 1 x <b>94042</b> abw. Rückwandfarbe 1 R / B 52,5 cm 2 x <b>93930</b> CD/DVD-Einteilung B 67,5 cm (für B 135 cm) 1 x <b>94592</b> TV-Halterung (starr) inkl. Distanzmaterial 1 x <b>90135</b> Infrarot Repeater 1 x <b>94689</b> LED-Beleuchtung für Paneel bis B 600 cm 1 x <b>91350</b> Hochgl. Front 1 x <b>92522</b> Hochgl. Korpushülle 1 x <b>91912</b> Hochgl. Korpushülle + Front Funkfernbedienung siehe Seite 116.</p>	<p>4468,- (VZ)</p> <p>142,- 245,- 83,- 57,- à 156,- 233,- 210,- 454,- 628,- 1185,- 1824,-</p>	<p>4691,- (VZ)</p> <p>142,- 245,- 83,- 57,- à 156,- 233,- 210,- 454,- 628,- 1185,- 1824,-</p>

## Vorschläge

(preisgleich auch spiegelbildlich möglich = Best.-Nr. mit **G** ergänzen z. B. **73753/G**)

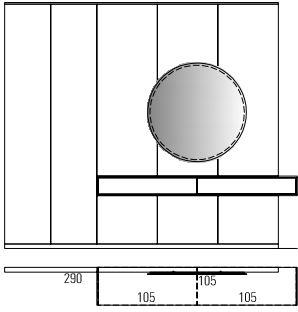
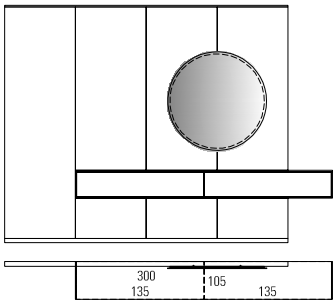
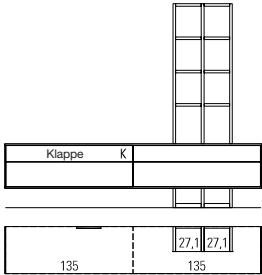
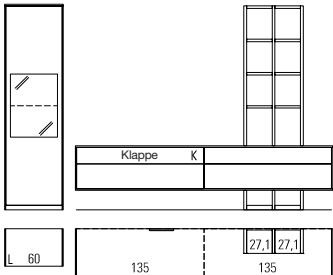
	Best.-Nr. / Maße Beschreibung	PG 1	PG 2
	<p><b>74046</b> bestehend aus: 1 x 89892, 2 x 32494, 1 x 89896 B 310,0, H max. 261,6, T 39,9 cm <b>Gegen Aufpreis:</b> 1 x <b>94368</b> LED-Beleuchtung Wandspiegel rund Ø105 2 x <b>92390</b> Hochgl. Front 0,5 R / B 105 cm 2 x <b>92632</b> Hochgl. Korpuschülle 1 R / B 105 cm 2 x <b>91279</b> Hochgl. Korpuschülle + Front 1 R / B 105 cm LED-Beleuchtung für Paneel siehe Seite 101. Schubkasteneinteilung siehe Seite 114. Funkfernbedienung siehe Seite 116.</p>	<p>3856,-  213,- à 70,- à 296,- à 401,-</p>	<p>4031,-  213,- à 70,- à 296,- à 401,-</p>
	<p><b>74067</b> bestehend aus: 1 x 89885, 1 x 89890, 2 x 77509, 1 x 89896 B 347,2, H max. 261,6, T 39,9 cm <b>Gegen Aufpreis:</b> 1 x <b>94368</b> LED-Beleuchtung Wandspiegel rund Ø105 1 x <b>91337</b> Hochgl. Front 1 x <b>92514</b> Hochgl. Korpuschülle 1 x <b>91902</b> Hochgl. Korpuschülle + Front LED-Beleuchtung für Paneel siehe Seite 101. Schubkasteneinteilung siehe Seite 114. Funkfernbedienung siehe Seite 116.</p>	<p>4091,- (VZ)  213,- 236,- 672,- 893,-</p>	<p>4278,- (VZ)  213,- 236,- 672,- 893,-</p>
	<p><b>74055</b> bestehend aus: 1 x 77586, 1 x 77580 3 x 60361, 2 x 60949, 8 x 60367 B 272,2, H 215,7, T 49,5 cm <b>Gegen Aufpreis:</b> 2 x <b>93930</b> CD/DVD-Einteilung B 67,5 cm (für B 135 cm) 1 x <b>91195</b> TV-Halterung mit Wandbefestigungsplatte und Holzblende 1 x <b>90135</b> Infrarot Repeater 1 x <b>91344</b> Hochgl. Front 1 x <b>92515</b> Hochgl. Korpuschülle 1 x <b>91905</b> Hochgl. Korpuschülle + Front Funkfernbedienung siehe Seite 116.</p>	<p>3313,- (VZ)  à 156,- 495,- 210,- 397,- 719,- 1096,-</p>	<p>3472,- (VZ)  à 156,- 523,- 210,- 397,- 719,- 1096,-</p>
	<p><b>73997</b> bestehend aus: 1 x 60297, 1 x 77586, 1 x 77580, 3x 60361, 2 x 60949, 8 x 60367 B 347,2, H 217,3, T 49,5 cm <b>Gegen Aufpreis:</b> 1 x <b>90489</b> 1er-Set LED-Strahler 1 x <b>90499</b> 1er-Set LED-Glaskantenbel. (Line) B 60 cm 1 x <b>92466</b> Indirekte LED Korpusbeleuchtung 2 R 1 x <b>90097</b> Spiegelrückwand 2 R / B 60 cm 1 x <b>91063</b> abw. Rückwandfarbe 2 R / B 60 cm 2 x <b>93930</b> CD/DVD-Einteilung B 67,5 cm (für B 135 cm) 1 x <b>91195</b> TV-Halterung mit Wandbefestigungsplatte und Holzblende 1 x <b>90135</b> Infrarot Repeater 1 x <b>91350</b> Hochgl. Front 1 x <b>92515</b> Hochgl. Korpuschülle 1 x <b>91905</b> Hochgl. Korpuschülle + Front 1 x <b>91877</b> Hochgl. Holzblende Funkfernbedienung siehe Seite 116.</p>	<p>4995,-  142,- 210,- 294,- 112,- 82,- à 156,- 495,- 210,- 628,- 719,- 1096,- 119,-</p>	<p>5230,-  142,- 210,- 294,- 112,- 82,- à 156,- 523,- 210,- 628,- 719,- 1096,- 119,-</p>

# KARA-FRAME

Elemente standardmäßig mit Push to open.  
Griffleiste oder Griff auf Wunsch (siehe Seite 5).

Weitere Informationen zu Leuchtmitteln und deren Energieeffizienzklasse siehe Zusatzliste „Zubehör im Detail“.

## Vorschläge

LED-Glaskantenbeleuchtung (Point) /  
LED-Glasbodenbeleuchtung (Indirekt) siehe Seite 117.

Bei den Gesamtbreiten sind die Außenseiten mit 2,2 cm berücksichtigt.







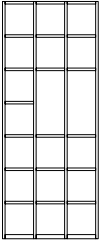

(preisgleich auch spiegelbildlich möglich = Best.-Nr. mit G ergänzen z. B. 73753/G)

Kufen (Höhe +8,8 cm) / Sockelgleiter (Höhe -0,4 cm) siehe Seite 110.

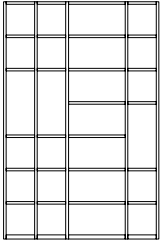
	Best.-Nr. / Maße Beschreibung	PG 1	PG 2
	<p><b>73753</b> * mit Korpuselement B 105,0 cm bestehend aus: 2 x 61041, 1 x 77436, 1 x 77429, 1 x 77651 B 332,2, H 182,1, T 49,5 cm</p> <p><b>73754</b> * mit Korpuselement B 120,0 cm (Abb.) bestehend aus: 2 x 61041, 1 x 77437, 1 x 77430, 1 x 77653 B 362,2, H 173,3, T 49,5 cm</p> <p><b>Gegen Aufpreis:</b>  <b>2 x 90489</b> 1er-Set LED-Strahler  <b>2 x 92464</b> Indirekte LED Korpusbeleuchtung 1 R  <b>2 x 90113</b> Spiegelrückwand 1 R / B 45 cm  <b>2 x 91058</b> abw. Rückwandfarbe 1 R / B 45 cm  <b>2 x 93929</b> CD/DVD-Einteilung B 60 cm (für B 120 cm)  <b>1 x 91195</b> TV-Halterung mit Wandbefestigungsplatte und Holzblende  <b>1 x 90135</b> Infrarot Repeater  <b>1 x 90061</b> Wandbordbeleuchtung B 210 cm (V 73753)  <b>1 x 90063</b> Wandbordbeleuchtung B 240 cm (V 73754)  <b>1 x 91349</b> Hochgl. Front (V73753)  <b>1 x 91350</b> Hochgl. Front (V73754)  <b>1 x 92522</b> Hochgl. Korpshülle (V73753+V73754)  <b>1 x 91912</b> Hochgl. Korpshülle + Front (V73753+V73754)  <b>1 x 91316</b> Hochgl. Wandbord B 210 cm  <b>1 x 91318</b> Hochgl. Wandbord B 240 cm  <b>1 x 91877</b> Hochgl. Holzblende  <b>1 x 92848</b> 2er Set Kufen bis B 210,0 cm (V 73753)  <b>1 x 92850</b> 2er Set Kufen bis B 240,0 cm (V 73754)                      Funkfernbedienung siehe Seite 116.</p>	<p>4095,- (VZ)</p> <p>4270,- (VZ)</p> <p>à 142,- à 245,- à 77,- à 54,- à 152,- 495,- 210,- 280,- 313,- 586,- 628,- 1185,- 1824,- 105,- 114,- 119,- 390,- 404,-</p>	<p>4294,- (VZ)</p> <p>4484,- (VZ)</p> <p>à 142,- à 245,- à 77,- à 54,- à 152,- 523,- 210,- 280,- 313,- 586,- 628,- 1185,- 1824,- 105,- 114,- 119,- 408,- 425,-</p>
	<p><b>74474</b> H 215,7 cm 6 R bestehend aus: 2 x 77635, 1 x 77543, 1 x 77565, 1 x 77589, 1 x 77555, 1 x 77544, 1 x 77652, 4 x 60361, 3 x 60949, 12 x 60367</p> <p><b>73027</b> H 250,9 cm 7 R (Abb.) bestehend aus: 2 x 77635, 1 x 77543, 1 x 77565, 1 x 77589, 1 x 77555, 1 x 77544, 1 x 77652, 4 x 60362, 3 x 60949, 15 x 60367 B 387,8/222,8, T 49,5 cm</p> <p><b>Gegen Aufpreis:</b>  <b>2 x 90489</b> 1er-Set LED-Strahler  <b>2 x 90494</b> 1er-Set LED-Glaskantenbel. (Line) B 45 cm  <b>2 x 92466</b> Indirekte LED Korpusbeleuchtung 2 R  <b>2 x 90096</b> Spiegelrückwand 2 R / B 45 cm  <b>2 x 91062</b> abw. Rückwandfarbe 2 R / B 45 cm  <b>2 x 93929</b> CD/DVD-Einteilung B 60 cm (für B 120 cm)  <b>1 x 91195</b> TV-Halterung mit Wandbefestigungsplatte und Holzblende  <b>1 x 90135</b> Infrarot Repeater  <b>1 x 90062</b> Wandbordbeleuchtung B 225 cm  <b>1 x 91357</b> Hochgl. Front  <b>1 x 92530</b> Hochgl. Korpshülle  <b>1 x 91920</b> Hochgl. Korpshülle + Front  <b>1 x 91317</b> Hochgl. Wandbord B 225 cm  <b>1 x 91877</b> Hochgl. Holzblende                      Schubkasteneinteilung siehe Seite 114.                      Funkfernbedienung siehe Seite 116.</p>	<p>8005,- (VZ)</p> <p>8058,- (VZ)</p> <p>à 142,- à 198,- à 294,- à 98,- à 68,- à 152,- 495,- 210,- 296,- 1008,- 2060,- 3110,- 110,- 119,-</p>	<p>8397,- (VZ)</p> <p>8592,- (VZ)</p> <p>à 142,- à 198,- à 294,- à 98,- à 68,- à 152,- 523,- 210,- 296,- 1008,- 2060,- 3110,- 110,- 119,-</p>
	<p><b>74475</b> H 215,7 cm 6 R bestehend aus: 4 x 60361, 3 x 60388, 16 x 60369</p> <p><b>73830</b> H 250,9 cm 7 R (Abb.) bestehend aus: 4 x 60362, 3 x 60388, 19 x 60369 B 101,6, T 26,4 cm</p> <p><b>Gegen Aufpreis:</b>  <b>1 x 90490</b> 2er-Set LED-Strahler  <b>1 x 90080</b> Kabelkanal für Wangen                      Funkfernbedienung siehe Seite 116.</p>	<p>1663,-</p> <p>1901,-</p> <p>201,- 96,-</p>	<p>1736,-</p> <p>1997,-</p> <p>201,- 96,-</p>

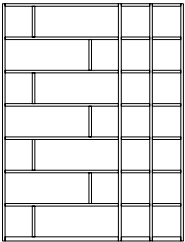
## Vorschläge

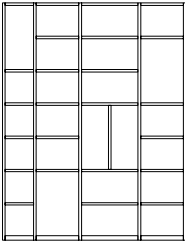
(preisgleich auch spiegelbildlich möglich = Best.-Nr. mit **G** ergänzen z. B. **73753/G**)

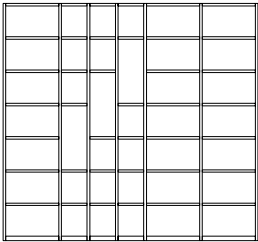
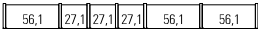
	Best.-Nr. / Maße Beschreibung	PG 1	PG 2
 	<p><b>74476</b> H 215,7 cm 6 R bestehend aus: 4 x 60364, 3 x 60396, 16 x 60378</p> <p><b>73033</b> H 250,9 cm 7 R (Abb.) bestehend aus: 4 x 60365, 3 x 60396, 19 x 60378 B 101,6, T 36,0 cm</p> <p><b>Gegen Aufpreis:</b>  <b>1 x 90490</b> 2er-Set LED-Strahler  <b>1 x 60410</b> Schubkasteneinsatz B 30 cm  <b>1 x 91210</b> Hochgl. Front 1 R / B 45 cm                      Funkfernbedienung siehe Seite 116.</p>	1843,-  2137,-  201,- 170,- 65,-	1939,-  2240,-  201,- 175,- 65,-
 	<p><b>74477</b> H 215,7 cm 6 R bestehend aus: 5 x 60364, 3 x 60396, 15 x 60378, 1 x 60399, 6 x 60381</p> <p><b>73329</b> H 250,9 cm 7 R (Abb.) bestehend aus: 5 x 60365, 3 x 60396, 18 x 60378, 1 x 60399, 7 x 60381 B 164,5, T 36,0 cm</p> <p><b>Gegen Aufpreis:</b>                      LED-Strahler siehe Seite 116.                      LED-Beleuchtung für Wangen-Zwischenbaub. siehe Seite 118.                      Schubkasteneinsätze siehe Seite 46.                      Funkfernbedienung siehe Seite 116.</p>	2512,-  2893,-	2634,-  3037,-
 	<p><b>74478</b> H 215,7 cm 6 R bestehend aus: 4 x 60364, 1 x 61091, 6 x 61067, 6 x 60058, 2 x 60396, 12 x 60378</p> <p><b>73330</b> H 250,9 cm 7 R (Abb.) bestehend aus: 4 x 60365, 1 x 61091, 7 x 61067, 7 x 60058, 2 x 60396, 14 x 60378 B 191,6, T 36,0 cm</p> <p><b>Gegen Aufpreis:</b>  <b>1 x 60410</b> Schubkasteneinsatz B 30 cm  <b>1 x 91210</b> Hochgl. Front 1 R / B 45 cm                      LED-Beleuchtung für Wangen-Zwischenbaub. siehe Seite 118.                      Funkfernbedienung siehe Seite 116.</p>	2783,-  3201,-	2954,-  3364,-
 	<p><b>74040</b> bestehend aus: 5 x 60365, 1 x 60396, 6 x 60378, 2 x 60398, 12 x 60380, 1 x 60399, 6 x 60381, 1 x 60059 B 194,5, H 250,9, T 36,0 cm</p> <p><b>Gegen Aufpreis:</b>                      LED-Strahler siehe Seite 116.                      Funkfernbedienung siehe Seite 116.</p>	2700,- (VZ)	2811,- (VZ)
 	<p><b>74479</b> H 215,7 cm 6 R bestehend aus: 7 x 60361, 3 x 60390, 18 x 60371, 3 x 60949, 15 x 60367</p> <p><b>74037</b> H 250,9 cm 7 R (Abb.) bestehend aus: 7 x 60362, 3 x 60390, 21 x 60371, 3 x 60949, 18 x 60367 B 269,9, T 26,4 cm</p> <p><b>Gegen Aufpreis:</b>                      LED-Strahler siehe Seite 116.                      LED-Beleuchtung für Wangen-Zwischenbaub. siehe Seite 118.                      Funkfernbedienung siehe Seite 116.</p>	3548,-  4043,-	3688,-  4197,-

## Vorschläge

(preisgleich auch spiegelbildlich möglich = Best.-Nr. mit **G** ergänzen z. B. **73753/G**)

	Best.-Nr. / Maße Beschreibung	PG 1	PG 2
	<p><b>74056</b></p> <p>bestehend aus: 5 x 60365, 1 x 60397, 6 x 60379, 1 x 61091, 6 x 61067, 1 x 60378, 5 x 60058, 2 x 60059, 2 x 60398, 14 x 60380, 2 x 60412</p> <p>B 236,6, H 250,9, T 36,0 cm</p> <p><b>Gegen Aufpreis:</b> <b>2 x 91210</b> Hochgl. Front 1 R / B 45 cm LED-Strahler siehe Seite 116. Funkfernbedienung siehe Seite 116.</p>	3878,- (VZ)	4071,- (VZ)
	<p><b>74480</b> H 215,7 cm 6 R</p> <p>bestehend aus: 1 x 60359, 4 x 60361, 3 x 60388, 13 x 60369</p> <p><b>73331</b> H 250,9 cm 7 R (Abb.)</p> <p>bestehend aus: 1 x 60359, 4 x 60362, 3 x 60388, 16 x 60369</p> <p>B 225,0, T 49,5 cm</p> <p><b>Gegen Aufpreis:</b> <b>1 x 90490</b> 2er-Set LED-Strahler <b>3 x 92388</b> Hochgl. Front 0,5 R / B 75 cm Funkfernbedienung siehe Seite 116.</p>	2306,- (VZ)	2407,- (VZ)
	<p><b>74511</b></p> <p>bestehend aus: 1 x 77520, 1 x 77506, 3 x 30852, 2 x 60388, 9 x 60369</p> <p>B 218,0, H 180,5, T 39,9 cm</p> <p><b>Gegen Aufpreis:</b> <b>1 x 91195</b> TV-Halterung mit Wandbefestigungsplatte und Holzblende <b>1 x 90135</b> Infrarot Repeater <b>1 x 91334</b> Hochgl. Front <b>1 x 92511</b> Hochgl. Korpuschülle <b>1 x 91899</b> Hochgl. Korpuschülle + Front <b>1 x 91877</b> Hochgl. Holzblende Schubkasteneinteilung siehe Seite 114.</p>	2192,- (VZ)	2291,- (VZ)
	<p><b>* mit Hängeelement B 75,0 cm (Abb.)</b></p> <p><b>74481</b> H 215,7 cm 6 R</p> <p>bestehend aus: 1 x 77525, 2 x 77512, 3 x 60364, 2 x 60952, 8 x 60376</p> <p><b>73326</b> H 233,3 cm (Abb.)</p> <p>bestehend aus: 1 x 77525, 2 x 77512, 3 x 60365, 2 x 60952, 10 x 60376</p> <p>B 225,0, T 49,5 cm</p> <p><b>* mit Hängeelement B 90,0 cm</b></p> <p><b>74482</b> H 215,7 cm 6 R</p> <p>bestehend aus: 1 x 77526, 2 x 77513, 3 x 60364, 2 x 60952, 8 x 60376</p> <p><b>73327</b> H 233,3 cm</p> <p>bestehend aus: 1 x 77526, 2 x 77513, 3 x 60365, 2 x 60952, 10 x 60376</p> <p>B 270,0, T 49,5 cm</p> <p><b>Gegen Aufpreis:</b> <b>1 x 91195</b> TV-Halterung mit Wandbefestigungsplatte und Holzblende <b>1 x 90135</b> Infrarot Repeater <b>1 x 91338</b> Hochgl. Front (V74481/V73326) <b>1 x 91340</b> Hochgl. Front (V74482/V73327) <b>1 x 92515</b> Hochgl. Korpuschülle (V74481/V73326) <b>1 x 92516</b> Hochgl. Korpuschülle (V74482/V73327) <b>1 x 91904</b> Hochgl. Korpuschülle + Front (V74481/V73326) <b>1 x 91905</b> Hochgl. Korpuschülle + Front (V74482/V73327) <b>1 x 91877</b> Hochgl. Holzblende Schubkasteneinteilung siehe Seite 114.</p>	2925,- (VZ)	3072,- (VZ)
		3086,- (VZ)	3219,- (VZ)
		3060,- (VZ)	3219,- (VZ)
		3247,- (VZ)	3406,- (VZ)
		495,- 210,- 191,- 541,- 719,- 119,-	523,- 210,- 191,- 541,- 719,- 119,-
		495,- 210,- 252,- 278,- 719,- 775,- 1008,- 1096,- 119,-	523,- 210,- 252,- 278,- 719,- 775,- 1008,- 1096,- 119,-

## Vorschläge

(preisgleich auch spiegelbildlich möglich = Best.-Nr. mit **G** ergänzen z. B. **73753/G**)

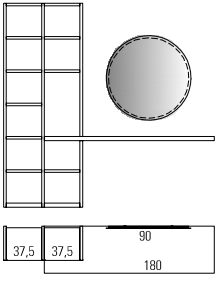
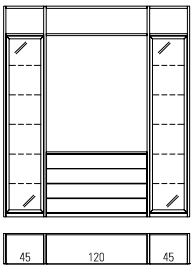
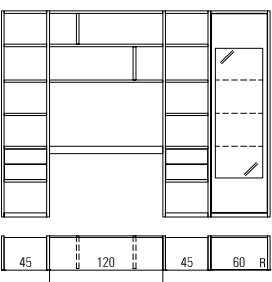
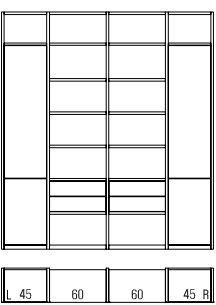
	Best.-Nr. / Maße Beschreibung	PG 1	PG 2
	<p><b>74059</b></p> <p>bestehend aus: 3 x 60364, 2 x 60397, 10 x 60379, 1 x 88531, 1 x 83280 B 223,3, H 215,7, T 49,5 cm</p> <p><b>Gegen Aufpreis:</b>  <b>1 x 90489</b> 1er-Set LED-Strahler  <b>1 x 90080</b> Kabelkanal für Wangen  <b>1 x 93829</b> LED-Beleuchtung Wandspiegel rund Ø90                      Funkfernbedienung siehe Seite 116.</p>	<p>1777,- (VZ)</p> <p>142,- 96,- 175,-</p>	<p>1846,- (VZ)</p> <p>142,- 96,- 175,-</p>
	<p><b>74053</b></p> <p>bestehend aus: 4 x 60365, 1 x 30549W, 2 x 60380, 1 x 60733W, 2 x 61067, 1 x 30550W B 221,6, H 250,9, T 36,0 cm</p> <p><b>Gegen Aufpreis:</b>  <b>2 x 90490</b> 2er-Set LED-Strahler  <b>2 x 90498</b> 5er-Set LED-Glaskantenbel. (Line) B 45,0 cm  <b>2 x 92474</b> Indirekte LED Korpusbeleuchtung 6 R  <b>2 x 90110</b> Spiegelrückwand 6 R / B 45 cm  <b>2 x 92302</b> abw. Rückwandfarbe 6 R / B 45 cm  <b>1 x 91348</b> Hochgl. Front                      Schubkasteneinteilung siehe Seite 114.                      Funkfernbedienung siehe Seite 116.</p>	<p>4864,-</p> <p>à 201,- à 518,- à 544,- à 173,- à 133,- 541,-</p>	<p>5095,-</p> <p>à 201,- à 518,- à 544,- à 173,- à 133,- 541,-</p>
	<p><b>73944</b></p> <p>bestehend aus: 5 x 60365, 2 x 60398, 12 x 60380, 2 x 60412, 1 x 60469, 3 x 61067, 1 x 60058, 1 x 61022, 1 x 60290W B 284,5, H 218,3, T 49,2 cm</p> <p><b>Gegen Aufpreis:</b>  <b>1 x 90489</b> 1er-Set LED-Strahler  <b>1 x 90501</b> 3er-Set LED-Glaskantenbel. (Line) B 60,0 cm  <b>1 x 92470</b> Indirekte LED Korpusbeleuchtung 4 R  <b>1 x 90103</b> Spiegelrückwand 4 R / B 60 cm  <b>1 x 91071</b> abw. Rückwandfarbe 4 R / B 60 cm  <b>1 x 90197</b> LED-Beleuchtung für Wangen-Zwischenbaub. B 120 cm  <b>1 x 90198</b> Touchdimmer  <b>1 x 91343</b> Hochgl. Front                      Funkfernbedienung siehe Seite 116.</p>	<p>3982,- (VZ)</p> <p>142,- 399,- 441,- 163,- 121,- 233,- 114,- 364,-</p>	<p>4150,- (VZ)</p> <p>142,- 399,- 441,- 163,- 121,- 233,- 114,- 364,-</p>
	<p><b>74483</b> H 218,3 cm 6 R</p> <p>bestehend aus: 5 x 60365, 1 x 61017W, 2 x 60399, 12 x 60381, 2 x 60413, 1 x 61018W</p> <p><b>73934</b> H 250,9 cm 7 R (Abb.)</p> <p>bestehend aus: 5 x 60365, 1 x 61017W, 2 x 60380, 2 x 60399, 14 x 60381, 2 x 60413, 1 x 61018W B 224,5, T 36,0 cm</p> <p><b>Gegen Aufpreis:</b>  <b>1 x 91348</b> Hochgl. Front</p>	<p>4146,- (VZ)</p> <p>4388,- (VZ)</p> <p>541,-</p>	<p>4332,- (VZ)</p> <p>4599,- (VZ)</p> <p>541,-</p>

## Vorschläge

(preisgleich auch spiegelbildlich möglich = Best.-Nr. mit **G** ergänzen z. B. **73753/G**)

	Best.-Nr. / Maße Beschreibung	PG 1	PG 2
	<p><b>74484</b> H 218,3 cm 6 R bestehend aus: 6 x 60365, 2 x 61017W, 3 x 60399, 18 x 60381, 3 x 60413</p> <p><b>73332</b> H 250,9 cm 7 R (Abb.) bestehend aus: 6 x 60365, 2 x 61017W, 2 x 60380, 3 x 60399, 21 x 60381, 3 x 60413</p> <p>B 287,4, T 36,0 cm</p> <p><b>Gegen Aufpreis:</b> <b>1 x 91349</b> Hochgl. Front</p>	<p>5020,- (VZ)</p> <p>5284,- (VZ)</p> <p>586,-</p>	<p>5240,- (VZ)</p> <p>5559,- (VZ)</p> <p>586,-</p>
	<p><b>74485</b> H 215,7 cm 6 R bestehend aus: 4 x 60364, 2 x 30858, 2 x 60398, 22 x 60380, 1 x 31058, 3 x 60385, 2 x 60058, 2 x 33799, 1 x 33809</p> <p><b>73003</b> H 250,9 cm 7 R (Abb.) bestehend aus: 4 x 60365, 2 x 60364, 2 x 60398, 26 x 60380, 1 x 31058, 4 x 60385, 3 x 60058, 2 x 33799, 1 x 33809</p> <p>B 343,8, T 49,5 cm</p> <p><b>Gegen Aufpreis:</b> <b>1 x 91194</b> TV-Halterung für Paneelmontage <b>1 x 90135</b> Infrarot Repeater <b>1 x 91338</b> Hochgl. Front <b>1 x 92516</b> Hochgl. Korpshülle <b>1 x 91904</b> Hochgl. Korpshülle + Front <b>1 x 91390</b> Hochgl. TV-Rückwand pro m<sup>2</sup></p>	<p>5747,- (VZ)</p> <p>6392,- (VZ)</p> <p>329,- 210,- 252,- 775,- 1008,- 203,-</p>	<p>6274,- (VZ)</p> <p>6714,- (VZ)</p> <p>329,- 210,- 252,- 775,- 1008,- 203,-</p>
	<p><b>73816</b> bestehend aus: 3x 60365, 2x 61017W, 4x 60339, 2x 60058, 2x 30857, 4x 30663, 4x 30548, 2x 60385, 1x 31058, 1x 28002, 2x 29986</p> <p>B 370,9, H 218,3, T 49,5 cm</p> <p><b>Gegen Aufpreis:</b> <b>1 x 91194</b> TV-Halterung für Paneelmontage <b>1 x 91351</b> Hochgl. Front <b>1 x 92517</b> Hochgl. Korpshülle <b>1 x 91909</b> Hochgl. Korpshülle + Front <b>1 x 91390</b> Hochgl. TV-Rückwand pro m<sup>2</sup></p>	<p>7011,- (VZ)</p> <p>329,- 672,- 835,- 1474,- 203,-</p>	<p>7414,- (VZ)</p> <p>329,- 672,- 835,- 1474,- 203,-</p>
<p>*</p>	<p><b>73021</b> bestehend aus: 4 x 60365, 3 x 61017W, 3 x 60380, 6 x 60339, 2 x 30858, 4 x 30663, 11 x 30548, 1 x 60385, 1 x 31058, 1 x 28002, 2 x 29986</p> <p><b>73826</b> *ohne linke Regalzeile bestehend aus: 3x 60365, 2x 61017W, 2x 60380, 6x 60339, 2x 30858, 4x 30663, 11x 30548, 1x 60385, 1x 31058, 1x28002, 2x 29986</p> <p>B 418,8/370,9, H 250,9, T 49,5 cm</p> <p><b>Gegen Aufpreis:</b> <b>1 x 91194</b> TV-Halterung für Paneelmontage <b>1 x 91354</b> Hochgl. Front (V73021) <b>1 x 91350</b> Hochgl. Front (V73826) <b>1 x 92516</b> Hochgl. Korpshülle (V73021 + V73826) <b>1 x 91910</b> Hochgl. Korpshülle + Front (V73021) <b>1 x 91908</b> Hochgl. Korpshülle + Front (V73826) <b>1 x 91390</b> Hochgl. TV-Rückwand pro m<sup>2</sup></p>	<p>8662,- (VZ)</p> <p>7491,- (VZ)</p> <p>329,- 835,- 628,- 775,- 1593,- 1358,- 203,-</p>	<p>9063,- (VZ)</p> <p>7848,- (VZ)</p> <p>329,- 835,- 628,- 775,- 1593,- 1358,- 203,-</p>

## Vorschläge

(preisgleich auch spiegelbildlich möglich = Best.-Nr. mit **G** ergänzen z. B. **73753/G**)

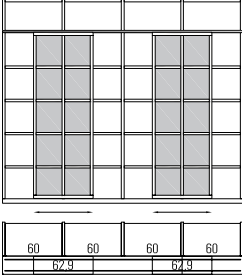
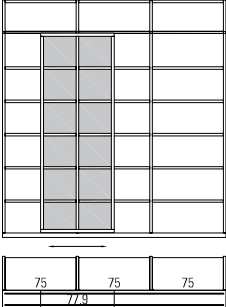
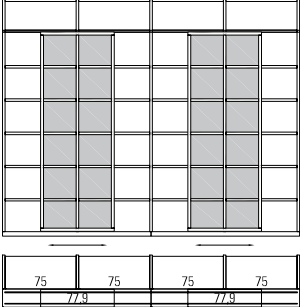
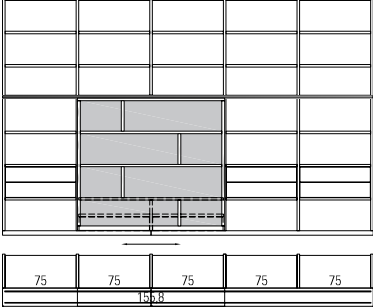
	Best.-Nr. / Maße Beschreibung	PG 1	PG 2
	<p><b>73903</b></p> <p>bestehend aus: 5 x 60364, 28 x 60381, 2 x 76302</p> <p>B 254,5, H 215,7, T 55,2 cm</p> <p><b>Gegen Aufpreis:</b>  <b>1 x 60413</b> Schubkasteneinsatz B 60 cm  <b>1 x 91217</b> Hochgl. Front 1 R / B 60 cm</p>	<p>6161,- (VZ)</p> <p>229,- 77,-</p>	<p>6442,- (VZ)</p> <p>238,- 77,-</p>
	<p><b>73335</b></p> <p>bestehend aus: 4 x 60365, 24 x 60382, 1 x 76309</p> <p>B 236,6, H 250,9, T 55,2 cm</p> <p><b>Gegen Aufpreis:</b>  <b>1 x 60414</b> Schubkasteneinsatz B 75 cm  <b>1 x 91224</b> Hochgl. Front 1 R / B 75 cm</p>	<p>4571,- (VZ)</p> <p>257,- 89,-</p>	<p>4800,- (VZ)</p> <p>268,- 89,-</p>
	<p><b>73333</b></p> <p>bestehend aus: 5 x 60365, 32 x 60382, 2 x 76309</p> <p>B 314,5, H 250,9, T 55,2 cm</p> <p><b>Gegen Aufpreis:</b>  <b>1 x 60414</b> Schubkasteneinsatz B 75 cm  <b>1 x 91224</b> Hochgl. Front 1 R / B 75 cm</p>	<p>7382,- (VZ)</p> <p>257,- 89,-</p>	<p>7752,- (VZ)</p> <p>268,- 89,-</p>
	<p><b>74486</b> H 215,7 cm 6 R</p> <p>bestehend aus: 5 x 60364, 1 x 60339, 27 x 60382, 3 x 60385, 1 x 60058, 1 x 31058, 2 x 92792, 3 x 60414, 1 x 77097</p> <p><b>73336</b> H 250,9 cm 7 R (Abb.)</p> <p>bestehend aus: 5 x 60365, 1 x 30857, 32 x 60382, 3 x 60385, 1 x 60058, 1 x 31058, 2 x 92792, 3 x 60414, 1 x 77097</p> <p>B 392,4, T 55,2 cm</p> <p><b>Gegen Aufpreis:</b>  <b>1 x 91194</b> TV-Halterung für Paneelmontage  <b>1 x 91343</b> Hochgl. Front  <b>1 x 91390</b> Hochgl. TV-Rückwand pro m<sup>2</sup></p>	<p>7246,- (VZ)</p> <p>7848,- (VZ)</p> <p>329,- 364,- 203,-</p>	<p>7829,- (VZ)</p> <p>8276,- (VZ)</p> <p>329,- 364,- 203,-</p>

## Vorschläge

(preisgleich auch spiegelbildlich möglich = Best.-Nr. mit **G** ergänzen z. B. **73753/G**)

	Best.-Nr. / Maße Beschreibung	PG 1	PG 2
	<p><b>73897</b> Aufsatzschreibtisch mit Sideboard bestehend aus: 1 x 60086, 1 x 33609, 1 x 60073, 1 x 91430A</p> <p><b>73025</b> Aufsatzschreibtisch mit Sideboard in Raumteilerausführung bestehend aus: 1 x 60086, 1 x 33609, 1 x 60073, 1 x 91430A</p> <p>B 182,2 x 208,0, H 75,0 cm</p> <p><b>Gegen Aufpreis:</b>  <b>1 x 91322</b> Linoleum-Einlage 359,-  <b>1 x 91326</b> Materialauszug 240,-  <b>1 x 91330</b> Kabeldurchlass Metall 49,-  <b>1 x 91515</b> Kabelwanne B 102 91,-  <b>1 x 91341</b> Hochgl. Front (V 73897) 308,-  <b>1 x 91350</b> Hochgl. Front (V 73025) 628,-  <b>1 x 92515</b> Hochgl. Korpshülle (V 73897) 719,-  <b>1 x 92516</b> Hochgl. Korpshülle (V 73025) 775,-  <b>1 x 91905</b> Hochgl. Korpshülle + Front (V 73897) 1096,-  <b>1 x 91908</b> Hochgl. Korpshülle + Front (V 73025) 1358,-</p>	4118,-	4323,-
	<p><b>73828</b> Aufsatzschreibtisch mit Sideboard bestehend aus: 1 x 60069, 1 x 60086, 1 x 33609, 1 x 60718, 1 x 91430A</p> <p><b>73898</b> Aufsatzschreibtisch mit Sideboard in Raumteilerausführung bestehend aus: 1 x 60069, 1 x 60086, 1 x 33609, 1 x 60718, 1 x 91430A</p> <p>B 257,2 x 208,0, H 75,0 cm</p> <p><b>Gegen Aufpreis:</b>  <b>1 x 91322</b> Linoleum-Einlage 359,-  <b>1 x 91326</b> Materialauszug 240,-  <b>1 x 91330</b> Kabeldurchlass Metall 49,-  <b>1 x 91515</b> Kabelwanne B 102 91,-  <b>1 x 91346</b> Hochgl. Front (V 73828) 455,-  <b>1 x 91355</b> Hochgl. Front (V 73898) 893,-  <b>1 x 92520</b> Hochgl. Korpshülle (V 73828/73898) 1008,-  <b>1 x 91909</b> Hochgl. Korpshülle + Front (V 73828) 1474,-  <b>1 x 91913</b> Hochgl. Korpshülle + Front (V 73898) 1941,-</p>	4663,-	4897,-
	<p><b>74052</b> Aufsatzschreibtisch mit Sideboard und Aufsatzregal bestehend aus: 1 x 91430A, 1 x 77902, 1 x 77901, 1 x 33609, 1 x 60086, 1 x 30819, 3 x 60365, 1 x 30663, 1 x 61091, 5 x 30548, 7 x 61067, 7 x 60058</p> <p>B 208,0 x 261,0 x 160,3, H 250,9, T 80,0 / 49,5 / 36,0 cm</p> <p><b>Gegen Aufpreis:</b>  <b>1 x 91322</b> Linoleum-Einlage 359,-  <b>1 x 91326</b> Materialauszug 240,-  <b>1 x 91330</b> Kabeldurchlass Metall 49,-  <b>1 x 91515</b> Kabelwanne B 102 91,-  <b>1 x 91345</b> Hochgl. Front 425,-  <b>1 x 92521</b> Hochgl. Korpshülle 1096,-  <b>1 x 91909</b> Hochgl. Korpshülle + Front 1474,-</p>	7279,-	7666,-

## Vorschläge mit Sockelgleitern

(preisgleich auch spiegelbildlich möglich = Best.-Nr. mit G ergänzen z. B. 73753/G)

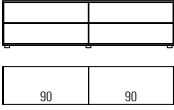
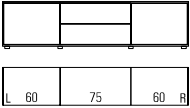
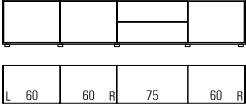
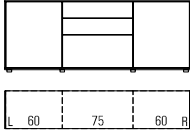
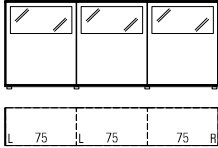
	Best.-Nr. / Maße Beschreibung	PG 1	PG 2
	<p><b>79097</b> B 152,2 (75/75), T 39,9 cm  <b>79098</b> B 182,2 (90/90), T 39,9 cm (Abb.)  <b>79099</b> B 212,2 (105/105), T 39,9 cm  <b>79100</b> B 242,2 (120/120), T 39,9 cm</p> <p><b>79102</b> B 152,2 (75/75), T 49,5 cm  <b>79103</b> B 182,2 (90/90), T 49,5 cm  <b>79104</b> B 212,2 (105/105), T 49,5 cm  <b>79105</b> B 242,2 (120/120), T 49,5 cm</p> <p><b>Sideboard 1,25 R</b>            4 Auszüge 0,625 R            H 49,7 cm</p>	<p>1589,- 1736,- 2111,- 2242,-</p> <p>1764,- 1911,- 2354,- 2496,-</p>	<p>1656,- 1808,- 2205,- 2342,-</p> <p>1836,- 1995,- 2459,- 2603,-</p>
	<p><b>79116</b> B 182,2 (60/60/60), T 39,9 cm  <b>79117</b> B 197,2 (60/75/60), T 39,9 cm (Abb.)  <b>79118</b> B 212,2 (60/90/60), T 39,9 cm  <b>79119</b> B 227,2 (60/105/60), T 39,9 cm  <b>79120</b> B 242,2 (60/120/60), T 39,9 cm</p> <p><b>79121</b> B 182,2 (60/60/60), T 49,5 cm  <b>79122</b> B 197,2 (60/75/60), T 49,5 cm  <b>79123</b> B 212,2 (60/90/60), T 49,5 cm  <b>79124</b> B 227,2 (60/105/60), T 49,5 cm  <b>79125</b> B 242,2 (60/120/60), T 49,5 cm</p> <p><b>Sideboard 1,25 R</b>            2 Türen, 2 Auszüge 0,625 R            H 49,7 cm</p>	<p>1901,- 1964,- 2034,- 2216,- 2286,-</p> <p>2097,- 2170,- 2240,- 2459,- 2526,-</p>	<p>1988,- 2053,- 2125,- 2319,- 2384,-</p> <p>2193,- 2265,- 2342,- 2564,- 2636,-</p>
	<p><b>79126</b> B 242,2 (60/60/60/60), T 39,9 cm  <b>79127</b> B 257,2 (60/60/75/60), T 39,9 cm (Abb.)  <b>79128</b> B 272,2 (60/60/90/60), T 39,9 cm</p> <p><b>79129</b> B 242,2 (60/60/60/60), T 49,5 cm  <b>79130</b> B 257,2 (60/60/75/60), T 49,5 cm  <b>79131</b> B 272,2 (60/60/90/60), T 49,5 cm</p> <p><b>Sideboard 1,25 R</b>            3 Türen, 2 Auszüge 0,625 R            H 49,7 cm</p>	<p>2489,- 2550,- 2622,-</p> <p>2741,- 2816,- 2888,-</p>	<p>2601,- 2664,- 2741,-</p> <p>2865,- 2937,- 3014,-</p>
	<p><b>73951</b> B 182,2 (60/60/60), T 39,9 cm  <b>73952</b> B 197,2 (60/75/60), T 39,9 cm (Abb.)  <b>73953</b> B 212,2 (60/90/60), T 39,9 cm  <b>73954</b> B 227,2 (60/105/60), T 39,9 cm  <b>73955</b> B 242,2 (60/120/60), T 39,9 cm</p> <p><b>73956</b> B 182,2 (60/60/60), T 49,5 cm  <b>73957</b> B 197,2 (60/75/60), T 49,5 cm  <b>73958</b> B 212,2 (60/90/60), T 49,5 cm  <b>73959</b> B 227,2 (60/105/60), T 49,5 cm  <b>73960</b> B 242,2 (60/120/60), T 49,5 cm</p> <p><b>Sideboard 2 R</b>            2 Türen, 2 Einlegeböden, 1 Auszug 1 R, 2 Schubkästen            H 76,1 cm</p>	<p>2195,- 2270,- 2368,- 2606,- 2680,-</p> <p>2419,- 2503,- 2603,- 2860,- 2939,-</p>	<p>2296,- 2384,- 2482,- 2732,- 2804,-</p> <p>2529,- 2610,- 2687,- 2988,- 3072,-</p>
	<p><b>74001</b> B 227,2 (75/75/75), T 39,9 cm (Abb.)</p> <p><b>Sideboard 2,5 R</b>            3 Türen mit Glasausschnitt 1 R, 3 Böden (nicht verstellbar),            3 Einlegeböden            H 93,7 cm</p> <p><b>Gegen Aufpreis:</b>  <b>1 x 90491</b> 3er-Set LED-Strahler  <b>3 x 92464</b> Indirekte LED Korpusbeleuchtung 1 R  <b>3 x 90114</b> Spiegelrückwand 1 R / B 60 cm  <b>3 x 91059</b> abw. Rückwandfarbe 1 R / B 60 cm            Funkfernbedienung siehe Seite 116.</p>	<p>2721,-</p> <p>266,- à 245,- à 89,- à 61,-</p>	<p>2837,-</p> <p>266,- à 245,- à 89,- à 61,-</p>

## Vorschläge mit Sockelgleitern

(preisgleich auch spiegelbildlich möglich = Best.-Nr. mit **G** ergänzen z. B. **73753/G**)

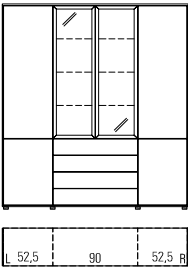
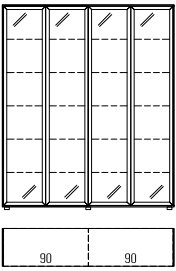
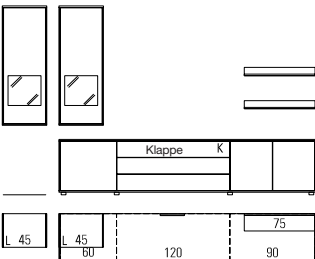
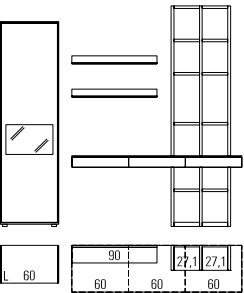
	Best.-Nr. / Maße Beschreibung	PG 1	PG 2
	<p><b>74049</b> B 197,2 (52,5/90/52,5), T 39,9 cm</p> <p><b>Vitrine 6 R</b> 4 Türen, 8 Einlegeböden, 4 Schubkästen, 2 Rahmen-Glastüren, 3 Glaseinlegeböden</p> <p>H 216,9 cm</p> <p><b>Gegen Aufpreis:</b> Beleuchtung/Funkfernbedienung siehe Seiten 116-118. Spiegelrückwand siehe Seite 113. abweichende Rückwandfarbe siehe Seite 113. Hochgl. Korpushülle+Front Tab. A/B/C siehe Seite 120.</p>	4132,-	4330,-
	<p><b>73948</b> B 182,2 (90/90), T 39,9 cm</p> <p><b>Vitrine 6 R</b> 4 Rahmen-Glastüren, 10 Glaseinlegeböden</p> <p>H 216,9 cm</p> <p><b>Gegen Aufpreis:</b> Beleuchtung/Funkfernbedienung siehe Seiten 116-118. Spiegelrückwand siehe Seite 113. abweichende Rückwandfarbe siehe Seite 113. Hochgl. Korpushülle+Front Tab. A/B/C siehe Seite 120.</p>	3404,-	3567,-
	<p><b>73966</b></p> <p>bestehend aus: 1 x 60073, 1 x 61125, 1 x 60718, 1 x 92818, 2 x 77624, 2 x 77642</p> <p>B 302,2, H 199,7, T 49,5 cm</p> <p><b>Gegen Aufpreis:</b> 2 x <b>90489</b> 1er-Set LED-Strahler 2 x <b>92464</b> Indirekte LED Korpusbeleuchtung 1 R 2 x <b>90113</b> Spiegelrückwand 1 R / B 45 cm 2 x <b>91058</b> abw. Rückwandfarbe 1 R / B 45 cm 1 x <b>91195</b> TV-Halterung mit Wandbefestigungsplatte und Holzblende 1 x <b>90135</b> Infrarot Repeater 2 x <b>90052</b> Wandbordbeleuchtung B 75,0 cm 1 x <b>91352</b> Hochgl. Front 1 x <b>92525</b> Hochgl. Korpushülle 1 x <b>91913</b> Hochgl. Korpushülle + Front 2 x <b>91307</b> Hochgl. Wandbord B 75 cm 1 x <b>91877</b> Hochgl. Holzblende Funkfernbedienung siehe Seite 116.</p>	4950,- (VZ)	5184,- (VZ)
	<p><b>73950</b></p> <p>bestehend aus: 1 x 75345, 2 x 60949, 10 x 60367, 3 x 60362, 2 x 77643, 1 x 60301, 1 x 92804</p> <p>B 256,1, H 233,3, T 49,5 cm</p> <p><b>Gegen Aufpreis:</b> 1 x <b>90489</b> 1er-Set LED-Strahler 1 x <b>90490</b> 2er-Set LED-Strahler 1 x <b>92464</b> Indirekte LED Korpusbeleuchtung 1 R 1 x <b>90114</b> Spiegelrückwand 1 R / B 60 cm 1 x <b>91059</b> abw. Rückwandfarbe 1 R / B 60 cm 2 x <b>90053</b> Wandbordbeleuchtung B 90,0 cm 1 x <b>91345</b> Hochgl. Front 1 x <b>92505</b> Hochgl. Korpushülle 1 x <b>91900</b> Hochgl. Korpushülle + Front 2 x <b>91308</b> Hochgl. Wandbord B 90 Funkfernbedienung siehe Seite 116.</p>	3476,- (VZ)	3640,- (VZ)

## Vorschläge mit Sockelgleitern / Kufen

(preisgleich auch spiegelbildlich möglich = Best.-Nr. mit **G** ergänzen z. B. **73753/G**)

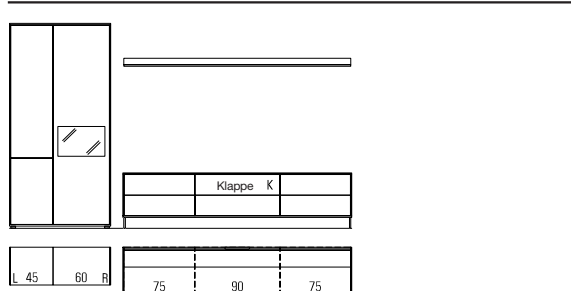
	Best.-Nr. / Maße Beschreibung	PG 1	PG 2
	<p><b>73999</b> bestehend aus: 1 x 61017, 1 x 60302, 1 x 92807, 2 x 77406, 1 x 77414, 1 x 92850, 1 x 77653 B 362,2, H 216,9, T 49,5 cm</p> <p><b>Gegen Aufpreis:</b>  <b>1 x 90489</b> 1er-Set LED-Strahler  <b>1 x 92464</b> Indirekte LED Korpusbeleuchtung 1 R  <b>1 x 90114</b> Spiegelrückwand 1 R / B 60 cm  <b>1 x 91059</b> abw. Rückwandfarbe 1 R / B 60 cm  <b>1 x 91195</b> TV-Halterung mit Wandbefestigungsplatte und Holzblende  <b>1 x 90135</b> Infrarot Repeater  <b>1 x 90825</b> CD/DVD-Einteilung B 90 cm  <b>1 x 90063</b> Wandbordbeleuchtung B 240 cm  <b>1 x 91354</b> Hochgl. Front  <b>1 x 92525</b> Hochgl. Korpushülle  <b>1 x 91915</b> Hochgl. Korpushülle + Front  <b>1 x 91318</b> Hochgl. Wandbord B 240 cm  <b>1 x 91877</b> Hochgl. Holzblende                      Funkfernbedienung siehe Seite 116.</p>	<p>5280,- (VZ)</p> <p>142,- 245,- 89,- 61,- 495,- 210,- 173,- 313,- 835,- 1474,- 2235,- 114,- 119,-</p>	<p>5537,- (VZ)</p> <p>142,- 245,- 89,- 61,- 523,- 210,- 173,- 313,- 835,- 1474,- 2235,- 114,- 119,-</p>

## Vorschläge mit Sockelgleitern

### Regale mit Sichtrücken (variable Breiten, entsprechend Polsterrücken oder Lehnen)

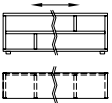
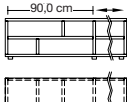
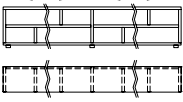
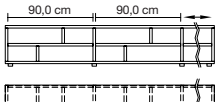
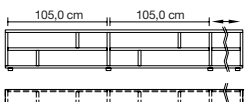
	Best.-Nr. / Maße Beschreibung	PG 1	PG 2
 <p>Bitte die gewünschte Breite angeben.</p>	<p><b>61965</b> H 42,9, T 27,2 cm  <b>61966</b> H 51,7, T 27,2 cm  <b>61967</b> H 60,5, T 27,2 cm</p> <p><b>61968</b> H 42,9, T 36,8 cm  <b>61969</b> H 51,7, T 36,8 cm  <b>61970</b> H 60,5, T 36,8 cm</p> <p>Gesamtbreite: mind. 80,0, max. 125,0 cm                      Nutzbare Innenmaße:                      H 16,3/20,7/25,1, T 24,9/34,5 cm</p>	<p>761,- 775,- 791,-</p> <p>819,- 835,- 851,-</p>	<p>800,- 817,- 833,-</p> <p>859,- 875,- 893,-</p>
 <p>Bitte die gewünschte Breite angeben.</p>	<p><b>77364</b> H 42,9, T 27,2 cm  <b>77365</b> H 51,7, T 27,2 cm  <b>77366</b> H 60,5, T 27,2 cm</p> <p><b>77367</b> H 42,9, T 36,8 cm  <b>77368</b> H 51,7, T 36,8 cm  <b>77369</b> H 60,5, T 36,8 cm</p> <p>Gesamtbreite: mind. 125,0, max. 155,0 cm                      Nutzbare Innenmaße:                      H 16,3/20,7/25,1, T 24,9/34,5 cm</p>	<p>975,- 994,- 1012,-</p> <p>1050,- 1071,- 1094,-</p>	<p>1022,- 1043,- 1064,-</p> <p>1101,- 1127,- 1148,-</p>
 <p>Bitte die gewünschte Breite angeben.</p>	<p><b>61971</b> H 42,9, T 27,2 cm  <b>61972</b> H 51,7, T 27,2 cm  <b>61973</b> H 60,5, T 27,2 cm</p> <p><b>61974</b> H 42,9, T 36,8 cm  <b>61975</b> H 51,7, T 36,8 cm  <b>61976</b> H 60,5, T 36,8 cm</p> <p>Gesamtbreite: mind. 155,0, max. 220,0 cm                      Nutzbare Innenmaße:                      H 16,3/20,7/25,1, T 24,9/34,5 cm</p>	<p>1332,- 1360,- 1388,-</p> <p>1428,- 1458,- 1486,-</p>	<p>1400,- 1428,- 1458,-</p> <p>1500,- 1530,- 1563,-</p>
 <p>Bitte die gewünschte Breite angeben.</p>	<p><b>61977</b> H 42,9, T 27,2 cm  <b>61978</b> H 51,7, T 27,2 cm  <b>61979</b> H 60,5, T 27,2 cm</p> <p><b>61980</b> H 42,9, T 36,8 cm  <b>61981</b> H 51,7, T 36,8 cm  <b>61982</b> H 60,5, T 36,8 cm</p> <p>Gesamtbreite: mind. 220,0, max. 250,0 cm                      Nutzbare Innenmaße:                      H 16,3/20,7/25,1, T 24,9/34,5 cm</p>	<p>1554,- 1586,- 1612,-</p> <p>1666,- 1703,- 1736,-</p>	<p>1628,- 1661,- 1694,-</p> <p>1750,- 1787,- 1822,-</p>
 <p>Bitte die gewünschte Breite angeben.</p>	<p><b>61983</b> H 42,9, T 27,2 cm  <b>61984</b> H 51,7, T 27,2 cm  <b>61985</b> H 60,5, T 27,2 cm</p> <p><b>61986</b> H 42,9, T 36,8 cm  <b>61987</b> H 51,7, T 36,8 cm  <b>61988</b> H 60,5, T 36,8 cm</p> <p>Gesamtbreite: mind. 250,0, max. 270,0 cm                      Nutzbare Innenmaße:                      H 16,3/20,7/25,1, T 24,9/34,5 cm</p>	<p>1628,- 1661,- 1698,-</p> <p>1745,- 1785,- 1820,-</p>	<p>1710,- 1745,- 1778,-</p> <p>1831,- 1869,- 1908,-</p>

## Wangen, Tiefe 26,4 cm

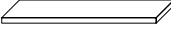
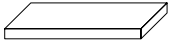
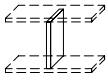
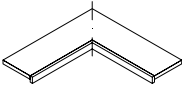
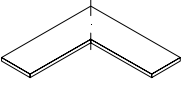
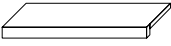
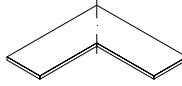

- \*\* – Nicht sichtbare Beschläge.  
 – Ab B 100,0 cm sind die Böden aus Tischlerplatte  
 – Ab B 130,0 cm ist eine Wandbefestigung erforderlich.  
 Wandbefestigungsbeschlag ist im Lieferumfang enthalten.

Best.-Nr. / Maße Beschreibung	PG 1	PG 2	Best.-Nr. / Maße Beschreibung	PG 1	PG 2
 <p><b>30851</b> H 145,3 cm 4 R  <b>30852</b> H 180,5 cm 5 R  <b>60361</b> H 215,7 cm 6 R  <b>60362</b> H 250,9 cm 7 R  <b>60363</b> H 260,0 cm  <b>60338</b> H min. 30,0                  bis max. 190,0 cm                  (Preis pro angefangene 10,0 cm,                  inkl. Kopfkante)  <b>61008</b> H bis max. 427,7 cm                  (Wunschmaß bitte angeben. Überlange                  Wangen werden grundsätzlich auf der                  Höhe 215,7 cm geteilt.)</p> <p><b>Wangen inkl. Höhenversteller</b>                  St. 2,9, T 26,4 cm</p> <ul style="list-style-type: none"> <li>– Bohrungen im Modellraster.</li> <li>– Außen- und Mittelwangen werden kommissionsorientiert gebohrt.</li> <li>– Bauseitige Wandbefestigung zwingend erforderlich.</li> </ul> <p>Raumteilerausführung siehe Seite 123.                  Fertigung als Aufsatzwange, nicht bodenstehende Wange oder Wangenlösung im Überbau gegen Berechnung siehe Seite 123.</p> <p><b>Gegen Aufpreis:</b>  <b>1 x 90079</b> Höhenkürzung  <b>1 x 93563</b> Kopfkante                  Wangen bis 190,0 cm inkl. Kopfkante (ohne Aufpreis)</p>	135,- 154,- 154,- 173,- 224,- 12,-	140,- 161,- 161,- 180,- 231,- 12,-	 <p><b>Zwischenbauböden**</b></p> <p><b>60367</b> B 27,1 cm  <b>60368</b> B 28,6 cm  <b>60369</b> B 30,0 cm  <b>60450</b> B 37,5 cm  <b>60986</b> B 43,6 cm  <b>60370</b> B 45,0 cm  <b>30365</b> B 52,5 cm  <b>60371</b> B 60,0 cm  <b>60372</b> B 75,0 cm  <b>60373</b> B 90,0 cm  <b>32279</b> B 105,0 cm  <b>30024</b> B 120,0 cm  <b>30853</b> B 122,9 cm  <b>60375</b> B mind. 122,9 max. 200, cm                  (Preis pro angefangene 10,0 cm)                  St. 2,6, T 26,4 cm (inkl. 1,5 cm Bodenrücksprung)</p>	54,- 54,- 54,- 58,- 61,- 61,- 61,- 65,- 68,- 68,- 79,- 89,- 90,- 105,- 114,- 12,-	56,- 56,- 56,- 61,- 63,- 63,- 68,- 70,- 86,- 93,- 94,- 110,- 120,- 12,-
			 <p><b>Abdeckblätter</b></p> <p>Abdeckblatt nur in Verbindung mit Wangenboden möglich.</p> <p><b>60601</b> B 27,1 cm  <b>60602</b> B 28,6 cm  <b>60603</b> B 30,0 cm  <b>60604</b> B 37,5 cm  <b>60605</b> B 43,6 cm  <b>60606</b> B 45,0 cm  <b>30367</b> B 52,5 cm  <b>60607</b> B 60,0 cm  <b>60608</b> B 75,0 cm  <b>60609</b> B 90,0 cm  <b>30063</b> B 105,0 cm  <b>30064</b> B 120,0 cm  <b>30855</b> B 122,9 cm  <b>61009</b> B mind. 122,9, max. 270,0 cm                  (Preis pro angefangene 10,0 cm)                  St. 1,6, T 26,7 cm</p>	61,- 61,- 61,- 63,- 68,- 68,- 77,- 79,- 89,- 96,- 129,- 110,- 119,- 12,-	63,- 63,- 63,- 65,- 70,- 70,- 79,- 86,- 93,- 98,- 136,- 115,- 125,- 19,-
 <p><b>60056</b> H 32,6 cm, 1 R  <b>61021</b> H 50,2 cm, 1,5 R  <b>60057</b> H 67,8 cm, 2 R</p> <p><b>32146</b> vom Standard abweichende Einbauposition</p> <p>St. 2,9, T 26,4 cm (inkl. 1,5 cm Bodenrücksprung)</p> <p>Bei Verwendung mit Zwischenbauböden &lt; 90 cm nur mittiger Einbau möglich!</p> <p>Bei Verwendung mit Zwischenbauböden &gt; 90 cm mittiger und versetzter Einbau möglich.                  Bei versetztem Einbau wird die Zwischenbauwange 30 cm nach innen eingerückt!</p>	70,- 82,- 91,- 26,-	77,- 89,- 96,- 26,-	 <p><b>60459</b>  <b>Eck-Sockelboden</b>                  B 77,1 x 77,1 cm,                  St. inkl. Sockelleiste 4,5 cm  <b>T 26,4 cm</b> (inkl. 1,5 cm Bodenrücksprung)</p>	196,-	203,-
			 <p><b>60457</b>  <b>Eckboden</b> (Beschläge sichtbar)                  B 77,1 x 77,1, St. 2,6, T 26,4 cm                  (inkl. 1,5 cm Bodenrücksprung)</p> <p><b>60461</b>  <b>Eckleiste</b> bis H 260,0 cm                  1 x pro Ecke erforderlich</p>	170,- 61,-	177,- 63,-
 <p><b>Sockelboden</b></p> <p><b>60949</b> B 27,1 cm  <b>61012</b> B 28,6 cm  <b>60388</b> B 30,0 cm  <b>60454</b> B 37,5 cm  <b>61013</b> B 43,6 cm  <b>60389</b> B 45,0 cm  <b>30366</b> B 52,5 cm  <b>60390</b> B 60,0 cm  <b>60391</b> B 75,0 cm  <b>60392</b> B 90,0 cm  <b>32285</b> B 105,0 cm  <b>32286</b> B 120,0 cm  <b>32332</b> B 122,9 cm  <b>30854</b> B mind. 122,9, max. 200,0 cm                  (Preis pro angefangene 10,0 cm)                  St. inkl. Sockelleiste 4,5,                  T 26,4 cm (inkl. 1,5 cm Bodenrücksprung)</p>	63,- 63,- 63,- 65,- 70,- 70,- 79,- 86,- 86,- 91,- 98,- 105,- 114,- 124,- 19,-	65,- 65,- 65,- 70,- 77,- 77,- 86,- 89,- 96,- 96,- 105,- 110,- 120,- 130,- 20,-	 <p><b>61103</b>  <b>Eck-Abdeckblatt</b>                  B 77,1 x 77,1, St. 1,6, T 26,7 cm</p>	175,-	187,-

# KARA-FRAME

## Wangen, Tiefe 36,0 cm

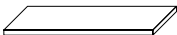
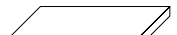
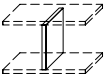
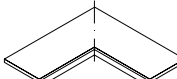
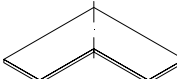
- \*\* - Nicht sichtbare Beschläge.
- Ab B 100,0 cm sind die Böden aus Tischlerplatte
- Ab B 130,0 cm ist eine Wandbefestigung erforderlich.  
Wandbefestigungsbeschlag ist im Lieferumfang enthalten.

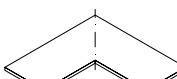

Best.-Nr. / Maße Beschreibung	PG 1	PG 2	Best.-Nr. / Maße Beschreibung	PG 1	PG 2
 <p><b>30857</b> H 145,3 cm 4 R  <b>30858</b> H 180,5 cm 5 R  <b>60364</b> H 215,7 cm 6 R  <b>60365</b> H 250,9 cm 7 R  <b>60366</b> H 260,0 cm  <b>60339</b> H min. 30,0  bis max. 190,0 cm  (Preis pro angefangene 10,0 cm,  inkl. Kopfkante)  <b>61016</b> H bis max. 427,7 cm  (Wunschmaß bitte angeben. Überlange  Wangen werden grundsätzlich auf der  Höhe 215,7 cm geteilt.)</p> <p><b>Wangen inkl. Höhenversteller</b>  St. 2,9, T 36,0 cm</p> <ul style="list-style-type: none"> <li>- Bohrungen im Modellraster.</li> <li>- Außen- und Mittelwangen werden kommissionsorientiert gebohrt.</li> <li>- Bauseitige Wandbefestigung zwingend erforderlich.</li> </ul> <p>Raumteilerausführung siehe Seite 123.  Fertigung als Aufsatzwange, nicht bodenstehende Wange oder Wangenlösung im Überbau gegen Berechnung siehe Seite 123.</p> <p><b>Gegen Aufpreis:</b>  <b>1 x 90079</b> Höhenkürzung  <b>1 x 93563</b> Kopfkante  Wangen bis 190,0 cm inkl. Kopfkante (ohne Aufpreis)</p>	147,- 175,- 175,- 203,- 257,- 12,-	156,- 184,- 184,- 212,- 271,- 12,-	 <p><b>Zwischenbauböden**</b></p> <p><b>60376</b> B 27,1 cm  <b>60377</b> B 28,6 cm  <b>60378</b> B 30,0 cm  <b>60379</b> B 37,5 cm  <b>60948</b> B 43,6 cm  <b>60380</b> B 45,0 cm  <b>30548</b> B 52,5 cm  <b>60381</b> B 60,0 cm  <b>60382</b> B 75,0 cm  <b>60383</b> B 90,0 cm  <b>32306</b> B 105,0 cm  <b>61067</b> B 120,0 cm  <b>30859</b> B 122,9 cm  <b>60385</b> B mind. 122,9 , max. 200,0 cm  (Preis pro angefangene 10,0 cm)  St. 2,6, T 36,0 cm (inkl. 1,5 cm Bodenrücksprung)</p>	58,- 58,- 58,- 61,- 65,- 65,- 68,- 77,- 89,- 93,- 98,- 114,- 124,- 12,-	61,- 61,- 61,- 63,- 68,- 68,- 70,- 79,- 91,- 98,- 103,- 121,- 128,- 19,-
		23,- 37,-	23,- 40,-	 <p><b>Abdeckblätter</b></p> <p><b>60610</b> B 27,1 cm  <b>60611</b> B 28,6 cm  <b>60612</b> B 30,0 cm  <b>60613</b> B 37,5 cm  <b>60614</b> B 43,6 cm  <b>60615</b> B 45,0 cm  <b>30886</b> B 52,5 cm  <b>60616</b> B 60,0 cm  <b>60617</b> B 75,0 cm  <b>60618</b> B 90,0 cm  <b>30075</b> B 105,0 cm  <b>30076</b> B 120,0 cm  <b>30861</b> B 122,9 cm  <b>61010</b> B mind. 122,9,  max. 270,0 cm  (Preis pro angefangene 10,0 cm)  St. 1,6, T 36,3 cm</p> <p>Abdeckblatt nur in Verbindung mit Wangenboden möglich.</p>	68,- 68,- 68,- 70,- 79,- 79,- 86,- 89,- 96,- 105,- 113,- 124,- 133,- 19,-
 <p><b>60058</b> H 32,6 cm, 1 R  <b>61022</b> H 50,2 cm, 1,5 R  <b>60059</b> H 67,8 cm, 2 R</p> <p><b>32146</b> vom Standard abweichende Einbauposition</p> <p>St. 2,9, T 36,0 cm (inkl. 1,5 cm Bodenrücksprung)</p> <p>Bei Verwendung mit Zwischenbauböden &lt; 90 cm nur mittiger Einbau möglich!</p> <p>Bei Verwendung mit Zwischenbauböden &gt; 90 cm mittiger und versetzter Einbau möglich.  Bei versetztem Einbau wird die Zwischenbauwange 30 cm nach innen eingerückt!</p>	78,- 85,- 92,- 26,-	82,- 89,- 97,- 26,-	 <p><b>60460</b>  <b>Eck-Sockelboden</b>  B 77,1 x 77,1 cm,  St. inkl. Sockelleiste 4,5 cm  <b>T 36,0 cm</b> (inkl. 1,5 cm Bodenrücksprung)</p>	208,-	224,-
				 <p><b>60458</b>  <b>Eckboden</b> (Beschläge sichtbar)  B 77,1 x 77,1, St. 2,6, T 36,0 cm  (inkl. 1,5 cm Bodenrücksprung)</p> <p><b>60461</b>  <b>Eckleiste</b> bis H 260,0 cm  1 x pro Ecke erforderlich</p>	184,-
 <p><b>Sockelboden</b></p> <p><b>60952</b> B 27,1 cm  <b>61014</b> B 28,6 cm  <b>60396</b> B 30,0 cm  <b>60397</b> B 37,5 cm  <b>61015</b> B 43,6 cm  <b>60398</b> B 45,0 cm  <b>30663</b> B 52,5 cm  <b>60399</b> B 60,0 cm  <b>60400</b> B 75,0 cm  <b>60401</b> B 90,0 cm  <b>32312</b> B 105,0 cm  <b>61091</b> B 120,0 cm  <b>61068</b> B 122,9 cm  <b>30860</b> B mind. 122,9 , max. 200,0 cm  (Preis pro angefangene 10,0 cm)  St. inkl. Sockelleiste 4,5,  T 36,0 cm (inkl. 1,5 cm Bodenrücksprung)</p>	70,- 70,- 70,- 77,- 86,- 86,- 89,- 91,- 98,- 107,- 113,- 138,- 145,- 19,-	77,- 77,- 77,- 82,- 89,- 89,- 93,- 96,- 105,- 112,- 119,- 145,- 152,- 20,-	 <p><b>61104</b>  <b>Eck-Abdeckblatt</b>  B 77,1 x 77,1, St. 1,6, T 36,3 cm  (Preis pro angefangene 10,0 cm)  St. 1,6, T 36,3 cm</p>	194,-	201,-

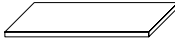
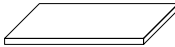
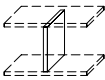
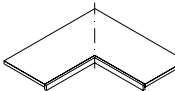
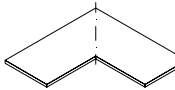
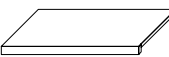
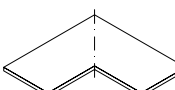
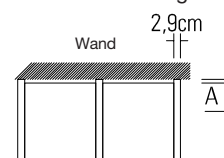
## Wangen, Tiefe 45,6 cm

Best.-Nr. / Maße Beschreibung	PG 1	PG 2	Best.-Nr. / Maße Beschreibung	PG 1	PG 2
 <p><b>30863</b> H 145,3 cm 4 R  <b>30864</b> H 180,5 cm 5 R  <b>30787</b> H 215,7 cm 6 R  <b>30789</b> H 250,9 cm 7 R  <b>30790</b> H 260,0 cm  <b>30802</b> H min. 30,0                  bis max. 190,0 cm                  (Preis pro angefangene 10,0 cm,                  inkl. Kopfkante)  <b>30887</b> H bis max. 427,7 cm                  (Wunschmaß bitte angeben. Überlänge                  Wangen werden grundsätzlich auf der                  Höhe 215,7 cm geteilt.)</p> <p>Raumteilerausführung siehe Seite 123.</p> <p>Fertigung als Aufsatzwange, nicht bodenstehende Wange oder Wangenlösung im Überbau gegen Berechnung siehe Seite 123.</p> <p><b>Gegen Aufpreis:</b>  <b>1 x 90079</b> Höhenkürzung  <b>1 x 93563</b> Kopfkante                  Wangen bis 190,0 cm inkl. Kopfkante (ohne Aufpreis)</p>	177,- 226,- 226,- 266,- 308,- 19,-	191,- 236,- 236,- 280,- 322,- 21,-	 <p><b>Zwischenbauböden**</b></p> <p><b>30791</b> B 27,1 cm  <b>30792</b> B 28,6 cm  <b>30793</b> B 30,0 cm  <b>30794</b> B 37,5 cm  <b>30795</b> B 43,6 cm  <b>30796</b> B 45,0 cm  <b>30995</b> B 52,5 cm  <b>30797</b> B 60,0 cm  <b>30798</b> B 75,0 cm  <b>30799</b> B 90,0 cm  <b>32338</b> B 105,0 cm  <b>30800</b> B 120,0 cm  <b>30865</b> B 122,9 cm  <b>30801</b> B mind. 122,9 , max. 200,0 cm                  (Preis pro angefangene 10,0 cm)</p> <p>St. 2,6, T 45,6 cm (inkl. 1,5 cm Bodenrücksprung)</p>	68,- 68,- 68,- 79,- 86,- 86,- 93,- 98,- 114,- 128,- 142,- 156,- 166,- 19,-	70,- 70,- 70,- 82,- 91,- 91,- 96,- 105,- 121,- 135,- 149,- 166,- 173,- 19,-
	<p><b>Wangen inkl. Höhenversteller</b>                  St. 2,9, T 45,6 cm</p> <ul style="list-style-type: none"> <li>– Bohrungen im Modellraster.</li> <li>– Außen- und Mittelwangen werden kommissionsorientiert gebohrt.</li> <li>– Bauseitige Wandbefestigung zwingend erforderlich.</li> </ul>	495,-		523,-	 <p><b>Abdeckblätter</b></p> <p><b>30816</b> B 27,1 cm  <b>30817</b> B 28,6 cm  <b>30818</b> B 30,0 cm  <b>30819</b> B 37,5 cm  <b>30820</b> B 43,6 cm  <b>30821</b> B 45,0 cm  <b>30997</b> B 52,5 cm  <b>30822</b> B 60,0 cm  <b>30823</b> B 75,0 cm  <b>30824</b> B 90,0 cm  <b>30825</b> B 105,0 cm  <b>30826</b> B 120,0 cm  <b>30867</b> B 122,9 cm  <b>30827</b> B mind. 122,9,                  max. 270,0 cm                  (Preis pro angefangene 10,0 cm)                  St. 1,6, T 45,9 cm</p> <p>Abdeckblatt nur in Verbindung mit Wangenboden möglich.</p>
 <p><b>30804</b> H 32,6 cm, 1 R (Zwischenbau)  <b>30805</b> H 50,2 cm, 1,5 R (Zwischenbau)  <b>30806</b> H 67,8 cm, 2 R (Zwischenbau)  <b>32146</b> vom Standard abweichende Einbauposition</p> <p>St. 2,9, T 45,6 cm (inkl. 1,5 cm Bodenrücksprung)</p> <p>Bei Verwendung mit Zwischenbauböden &lt; 90 cm nur mittlerer Einbau möglich!</p> <p>Bei Verwendung mit Zwischenbauböden &gt; 90 cm mittlerer und versetzter Einbau möglich.                  Bei versetztem Einbau wird die Zwischenbauwange 30 cm nach innen eingerückt!</p>	98,- 112,- 126,- 26,-	105,- 119,- 133,- 26,-	 <p><b>30869</b>  <b>Eck-Sockelboden</b>                  B 77,1 x 77,1 cm,                  St. inkl. Sockelleiste 4,5 cm  <b>T 45,6 cm</b> (inkl. 1,5 cm Bodenrücksprung)</p>	273,-	289,-
	 <p><b>30868</b>  <b>Eckboden</b> (Beschläge sichtbar)                  B 77,1 x 77,1, St. 2,6, T 45,6 cm                  (inkl. 1,5 cm Bodenrücksprung)</p> <p><b>60461</b>  <b>Eckleiste</b> bis H 260,0 cm                  1 x pro Ecke erforderlich</p>	229,-		238,-	61,-
 <p><b>Sockelboden</b></p> <p><b>30808</b> B 27,1 cm  <b>30809</b> B 28,6 cm  <b>30810</b> B 30,0 cm  <b>30811</b> B 37,5 cm  <b>30812</b> B 43,6 cm  <b>30813</b> B 45,0 cm  <b>30996</b> B 52,5 cm  <b>30814</b> B 60,0 cm  <b>30815</b> B 75,0 cm  <b>32335</b> B 90,0 cm  <b>32340</b> B 105,0 cm  <b>32341</b> B 120,0 cm  <b>32337</b> B 122,9 cm  <b>30866</b> B mind. 122,9 , max. 200,0 cm                  (Preis pro angefangene 10,0 cm)</p> <p>St. inkl. Sockelleiste 4,5,                  T 45,6 cm (inkl. 1,5 cm Bodenrücksprung)</p>	91,- 91,- 91,- 96,- 105,- 105,- 112,- 121,- 135,- 147,- 163,- 175,- 184,- 19,-	93,- 93,- 93,- 103,- 110,- 110,- 119,- 126,- 140,- 154,- 171,- 184,- 194,- 20,-	 <p><b>30870</b>  <b>Eck-Abdeckblatt</b>                  B 77,1 x 77,1, St. 1,6, T 45,9 cm</p>	245,-	259,-
	<p><b>Maßdetails</b></p> <p><b>Grundriss</b>                  A = 1,5 cm von Hinterkante Boden bis Hinterkante Wange.                  Die angegebenen Bodenmaße enthalten den Rücksprung von 1,5 cm zur Hinterkante der Wange.</p> 				



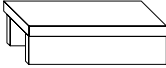
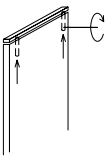
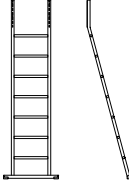
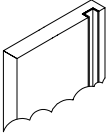

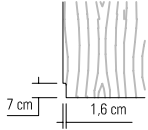
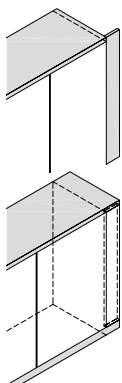
# KARA-FRAME

## Zubehör für Wangen und Wangen-Zwischenbauböden

Best.-Nr. / Maße Beschreibung	PG 1	PG 2	Best.-Nr. / Maße Beschreibung	PG 1	PG 2
 <p><b>60462</b> durchgehende Lochreihe Abstand der Bohrungen je 3,2 cm (Aufpreis pro Wange)</p>	30,-	30,-	 <p><b>Büchertreppe</b> zwischen Wangen planbar</p> <p><b>93208</b> Breite: 30,0 cm <b>93209</b> Breite: 37,5 cm <b>93210</b> Breite: 45,0 cm <b>94020</b> Breite: 52,5 cm <b>93211</b> Breite: 60,0 cm <b>93212</b> Breite: 75,0 cm <b>93213</b> Breite: 90,0 cm</p> <p>H 8,5, T 15,5 cm</p>	119,- 126,- 135,- 145,- 154,- 170,- 194,-	124,- 133,- 142,- 152,- 161,- 177,- 201,-
 <p><b>60465</b> Deckenverspanner inkl. Höhenkürzung für raumhohe Wangen (lichte Raumhöhe angeben) Verstellbereich je 0 - 2,5 cm</p>	54,-	54,-	 <p><b>90452 Anlegeleiter</b> Metall, alufarbig B 43,0/60,0, H 195,8, T 47,3 cm</p>	546,-	546,-
 <p><b>90080</b> Kabelkanal für Wangen inkl. Dichtungsbürste, pro Wange nur 1 x Kabelkanal möglich, Einbauposition (links oder rechts) angeben (Aufpreis pro Wange, bei Bestellung von Wangenbodenbeleuchtung enthalten)</p>	96,-	96,-	 <p><b>Rückwand für Regal-Zwischenbau</b></p> <p><b>60404</b> B 30,0, H 30,0 bis 215,7 cm <b>60473</b> B 37,5, H 30,0 bis 215,7 cm <b>60405</b> B 45,0, H 30,0 bis 215,7 cm <b>32036</b> B 52,5, H 30,0 bis 215,7 cm <b>60406</b> B 60,0, H 30,0 bis 215,7 cm <b>60407</b> B 75,0, H 30,0 bis 215,7 cm <b>60408</b> B 90,0, H 30,0 bis 215,7 cm</p> <p><b>60476</b> Maßanfertigung Preis/m<sup>2</sup> H max. 260,0 cm</p> <p>Mindestpreis St. 1,5 cm</p> <p><b>Gegen Aufpreis:</b> <b>1 x 90518</b> Kabeldurchlass Ø 6,0 cm</p>	105,- 124,- 140,- 161,- 180,- 229,- 273,- 203,- 61,-	110,- 128,- 145,- 168,- 194,- 238,- 289,- 210,- 61,-
 <p><b>94596</b> Sockel-Ausklinkung H 7,0, T 1,6 cm (feste Maßvorgabe) (Aufpreis pro Wange) In Verbindung mit Rückwand für Regal-/Zwischenbau nicht möglich Korpuselemente können nicht ausgeklinkt werden</p>	18,-	18,-	 <p><b>Passblende</b> <b>Ohne Abdeckblattverlängerung</b></p> <p><b>79071</b> 4 Raster <b>79072</b> 5 Raster <b>79073</b> 6 Raster <b>79075</b> 7 Raster <b>79076</b> Höhe: 260,0 cm <b>79077</b> Höhe bis max. 427,7 cm</p> <p><b>Mit Abdeckblattverlängerung</b></p> <p><b>79079</b> 4 Raster <b>79080</b> 5 Raster <b>79081</b> 6 Raster <b>79083</b> 7 Raster <b>79084</b> Höhe: 260,0 cm <b>79085</b> Höhe bis max. 427,7 cm</p> <p>Anpassbare Blende (25,0 cm), für die Wandseite wird eine Gegenleiste mitgeliefert.</p>	114,- 135,- 152,- 170,- 175,- 287,-	121,- 140,- 161,- 177,- 184,- 299,-

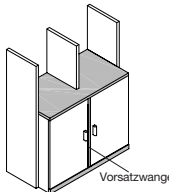
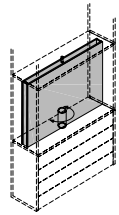

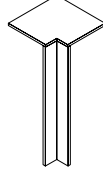
# KARA-FRAME

## Zubehör für Wangen und Wangen-Zwischenbauböden

Best.-Nr. / Maße Beschreibung	PG 1	PG 2	Best.-Nr. / Maße Beschreibung	PG 1	PG 2
 <p><b>Vorsatzwanne</b></p> <p><b>61111</b> für T 26,4 cm <b>61112</b> für T 36,0 cm</p> <p>Wangenhöhe wird den verwendeten Korpusteilen werkseitig angepasst. Inkl. durchgehender Sockelblende und durchgehendem Abdeckblatt.</p>	91,- 91,-	96,- 96,-	 <p><b>78658 TV-Drehpaneel für Wangentiefe 36,0 cm</b> passend für 43" Bildschirmdiagonale</p> <p><b>Gegen Aufpreis:</b> <b>90076</b> TV-Halterung <b>93228</b> TV-Halterung mit seitlicher TV-Verschiebung (Verschiebbarkeit rechts/links 0-15 cm) <b>90135</b> Infrarot Repeater (zur Übertragung des Infrarotsignals der Fernbedienung in das Klappenelement) Einbau im TV-Paneel <b>94464</b> Ziffernblatt für 43" Nur in Edelstahlfarbig möglich</p> <p>B 105,0, H 65,2, T 1,5 cm</p> <p>Aufgrund des Kabelmanagements reduziert sich die Schubkastentiefe auf 24,0 cm</p> <p><b>Lichte Maße TV-Rückwand:</b> B 103,0, H 63,2, T 9,2 cm</p>	695,- 191,- 453,- 210,- 391,-	730,- 191,- 453,- 210,- 391,-
 <p><b>Schubkasteneinsatz 0,5 R</b></p> <p><b>92785</b> B 27,1 cm <b>92787</b> B 30,0 cm <b>92788</b> B 37,5 cm <b>92790</b> B 45,0 cm <b>93171</b> B 52,5 cm <b>92791</b> B 60,0 cm <b>92792</b> B 75,0 cm</p> <p>1 Schubkasten H 15,0, T 34,5 cm</p> <p>Klappgriff in Lackausführung / Griffleiste nicht möglich!</p> <p>Hochglanz Aufpreise Front siehe Tabelle D Seite 121.</p>	110,- 110,- 121,- 128,- 135,- 145,- 163,-	119,- 119,- 126,- 135,- 142,- 152,- 170,-	 <p><b>91771</b> Schenkel 32,5 x 32,5 cm 1 Eckabdeckblatt, 1 Eckleiste <b>T 26,4 cm</b></p> <p><b>91772</b> Schenkel 42,1 x 42,1 cm wie vor <b>T 36,0 cm</b></p> <p><b>32182</b> Schenkel 51,7 x 51,7 cm wie vor <b>T 45,6 cm</b></p> <p><b>93793</b> Eckleiste (ohne Eckabdeckblatt) Weiterbau mit einer Wange Höhe 215,7 - 260,0 cm oder einem Korpuselement 6 Raster</p> <p>– <b>Ecke nicht als Stauraum nutzbar.</b></p> <p>– <b>einseitige Abdeckblatt-tiefenkürzung ohne Aufpreis</b></p> <p>– <b>Eine Ausklinkung von max. 22,5 / 32,1 / 41,7 cm ist möglich. (Brandschutztechnische Auflagen müssen beachtet werden.)</b></p>	289,- 289,- 289,- 56,-	301,- 301,- 301,- 58,-
 <p><b>Schubkasteneinsatz 1 R</b></p> <p><b>60409</b> B 27,1 cm <b>60840</b> B 28,6 cm <b>60410</b> B 30,0 cm <b>60411</b> B 37,5 cm <b>60839</b> B 43,6 cm <b>60412</b> B 45,0 cm <b>90267</b> B 52,5 cm <b>60413</b> B 60,0 cm <b>60414</b> B 75,0 cm <b>93754</b> B 120,0 cm</p> <p>2 Schubkästen H 32,6, T 34,5 cm</p> <p>Klappgriff in Lackausführung nicht möglich!</p> <p>Hochglanz Aufpreise Front siehe Tabelle D Seite 121.</p>	166,- 170,- 170,- 184,- 201,- 201,- 210,- 229,- 257,- 408,-	173,- 175,- 175,- 196,- 208,- 208,- 226,- 238,- 268,- 429,-			

# KARA-FRAME

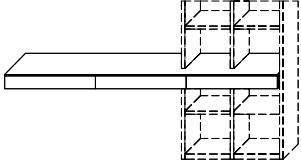
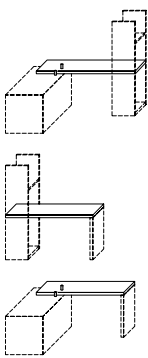
## Zubehör für Wangen und Wangen-Zwischenbauböden

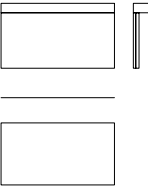
Best.-Nr. / Maße Beschreibung	PG 1	PG 2	Best.-Nr. / Maße Beschreibung	PG 1	PG 2
 <p><b>Schubkastenzeile</b> (inkl. Wandbefestigung für Festmauerwerk)</p> <p><b>75344</b> B 120,0 (60/60) cm, 2 Schubkästen  <b>60467</b> B 150,0 (75/75) cm, 2 Schubkästen  <b>75345</b> B 180,0 (60/60/60) cm, 3 Schubkästen  <b>60359</b> B 225,0 (75/75/75) cm, 3 Schubkästen (Abb.)</p> <p>H 12,0, T 49,2 cm Einbauhöhe 74,9 cm (Oberkante)</p>  <p>– Die für den Einbau notwendigen Wangenzerschnitte erfolgen ohne Aufpreis.</p> <p>Mit verdeckten Griffmulden an den Unterkanten der Schubkästen (Push to open / Griff / Griffleisten / Vollauszug nicht möglich)</p> <p><b>Gegen Aufpreis:</b>  <b>2 x 92387</b> Hochgl. Front 0,5 R / B 60 cm (75344)  <b>2 x 92388</b> Hochgl. Front 0,5 R / B 75 cm (60467)  <b>3 x 92387</b> Hochgl. Front 0,5 R / B 60 cm (75345)  <b>3 x 92388</b> Hochgl. Front 0,5 R / B 75 cm (60359)</p>			 <p><b>Tisch-/Schreibplatte</b> für Korpus- und Wangen-zwischenbau/-trennung mit optionaler Abstützung</p> <p><b>88531</b> Tiefe: 49,2 cm (Preis pro angefangene 10,0 cm) Mindestpreis</p> <p><b>88532</b> Tiefe: 60,0 cm (Preis pro angefangene 10,0 cm) Mindestpreis</p> <p><b>85905</b> Tiefe: 75,0 cm (Preis pro angefangene 10,0 cm) Mindestpreis</p> <p>Mindestmaß 75,0 cm Maximalmaß 270,0 cm</p> <p>H 4,5 cm</p> <p><b>Gegen Aufpreis:</b>  <b>1 x 91330</b> Kabeldurchlass Metall  <b>1 x 91514</b> Kabelwanne B 62  <b>1 x 91515</b> Kabelwanne B 102  <b>1 x 94388</b> Wange (Fuß) H70,1/T49,2  <b>1 x 94389</b> Wange (Fuß) H70,1/T60  <b>1 x 94355</b> Wange (Fuß) H70,1/T75  <b>1 x 93858</b> 2er Set Distanzstück</p> <p>Distanzstück in Edelstahlfarbig oder Schwarz matt erhältlich</p> <p>Wange (Fuß) kann links und/oder rechts verwendet werden</p> <p>Verstellbarkeit 0-15 mm</p> <p>Die Tisch-/Schreibplatte:          – wird innerhalb einer Regalplanung als Zwischenbauplatte auf Tablarträger gelegt und kann auf der gegenüberliegenden Seite mit Distanzstücken auf ein 1,25R Element mit Kufen oder ein 1,5R Element mit Sockel oder Sockelgleitern aufgelegt werden, bzw. erhält eine Wange          – wird mit Distanzstücken auf einem 1,25R Element mit Kufen oder einem 1,5R Element mit Sockel oder Sockelgleitern aufgelegt und erhält auf der gegenüberliegenden Seite eine Wange</p>		
 <p><b>60469</b> im Zwischenbau (Preis pro angefangene 10,0 cm) Mindestpreis</p> <p><b>31027</b> überstehend oder frei hängend (Preis pro angefangene 10,0 cm) Mindestpreis</p> <p><b>Schreibplatte / Bücherablage</b> Mindestmaß 75,0 cm H 7,5, T 49,2 cm</p> <p>Artikel 60469: Anschluss an Korpus-elemente T39,9 cm und Wangen T36,0 cm im Zwischenbau. Freie Nischen bis 150,0 cm und Wangenunterstützung bis 240,0 cm. Ansonsten Artikel 31027 verwenden.</p> <p><b>Gegen Aufpreis:</b>  <b>1 x 90242</b> Kabelkanal und Kabeldurchlass (Nur im Zwischenbau möglich)  <b>1 x 90518</b> Kabeldurchlass</p>			 <p><b>Schreibplatte mit Blende</b> frei hängend</p> <p><b>61242</b> B 75,0 cm  <b>61243</b> B 90,0 cm  <b>61244</b> B 105,0 cm  <b>61245</b> B 120,0 cm  <b>61246</b> B 135,0 cm  <b>61247</b> B 150,0 cm  <b>61248</b> B 165,0 cm  <b>61249</b> B 180,0 cm</p> <p>H 51,5, T 49,2 cm</p> <p><b>Gegen Aufpreis:</b>  <b>1 x 90518</b> Kabeldurchlass</p>		

# KARA-FRAME

Elemente standardmäßig mit Push to open.  
Griffleiste\* oder Griff auf Wunsch (siehe Seite 5).

Hochglanz Aufpreise Front siehe Tabelle D Seite 121.

## Zwischenbau-Hängeelemente 2 R,



Höhe 75,6 cm

(nur zwischen Wangen oder Korpusstandelementen möglich)

## Zwischenbau-Hängeelemente 3 R,



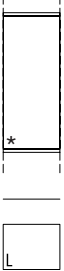

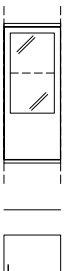



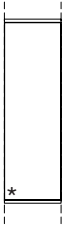

Höhe 110,8 cm

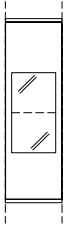
(nur zwischen Wangen oder Korpusstandelementen möglich)

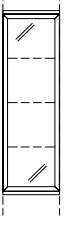
Best.-Nr. / Maße Beschreibung	PG 1	PG 2	Best.-Nr. / Maße Beschreibung	PG 1	PG 2
 <p><b>61143 L</b> B 45,0 cm <b>61155 R</b> B 45,0 cm <b>61145 L</b> B 60,0 cm <b>61157 R</b> B 60,0 cm</p> <p>1 Tür, 1 Einlegeboden</p> <p><b>T 36,0 cm</b></p>	499,-	527,-	 <p><b>60845 L</b> B 37,5 cm <b>60846 R</b> B 37,5 cm <b>60477 L</b> B 45,0 cm <b>60478 R</b> B 45,0 cm <b>60847 L</b> B 60,0 cm <b>60848 R</b> B 60,0 cm</p> <p>1 Tür, 2 Einlegeböden</p> <p><b>T 36,0 cm</b></p>	558,-	586,-
			 <p><b>77069 L</b> B 37,5 cm <b>77070 R</b> B 37,5 cm <b>32129 L</b> B 45,0 cm <b>32130 R</b> B 45,0 cm <b>32131 L</b> B 60,0 cm <b>32132 R</b> B 60,0 cm</p> <p>1 Rahmen-Glastür, 2 Glaseinlegeböden</p> <p><b>T 36,0 cm</b></p> <p>Spiegelrückwand, abweichende Rückwandfarbe und Beleuchtung siehe Seite 113 und 116-118.</p>	660,-	695,-
			 <p><b>60865 L</b> B 37,5 cm <b>60866 R</b> B 37,5 cm <b>60340 L</b> B 45,0 cm <b>60341 R</b> B 45,0 cm <b>60867 L</b> B 60,0 cm <b>60868 R</b> B 60,0 cm</p> <p>1 Tür mit Glasausschnitt, 1 Glaseinlegeboden, 1 Boden (nicht verstellbar)</p> <p><b>T 36,0 cm</b></p> <p>Spiegelrückwand, abweichende Rückwandfarbe und Beleuchtung siehe Seite 113 und 116-118.</p>	719,-	754,-

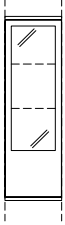
## Zwischenbau-Hängeelemente 4 R, Höhe 146,0 cm

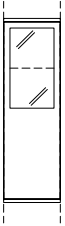
(nur zwischen Wangen oder Korpusstandelementen möglich)













	Best.-Nr. / Maße Beschreibung	PG 1	PG 2		Best.-Nr. / Maße Beschreibung	PG 1	PG 2
 	<b>60875 L</b> B 37,5 cm <b>60876 R</b> B 37,5 cm <b>60481 L</b> B 45,0 cm <b>60482 R</b> B 45,0 cm <b>60483 L</b> B 60,0 cm <b>60484 R</b> B 60,0 cm  1 Tür, 3 Einlegeböden <b>T 36,0 cm</b>	632,- 632,- 646,- 646,- 737,- 737,-	665,- 665,- 679,- 679,- 775,- 775,-	 	<b>60899 L</b> B 37,5 cm <b>60900 R</b> B 37,5 cm <b>60348 L</b> B 45,0 cm <b>60349 R</b> B 45,0 cm <b>60354 L</b> B 60,0 cm <b>60355 R</b> B 60,0 cm  1 Tür mit Glasausschnitt, 1 Glaseinlegeboden, 2 Böden (nicht verstellbar) <b>T 36,0 cm</b>	786,- 786,- 802,- 802,- 896,- 896,-	828,- 828,- 845,- 845,- 938,- 938,-
 	<b>77077 L</b> B 37,5 cm <b>77078 R</b> B 37,5 cm <b>32151 L</b> B 45,0 cm <b>32152 R</b> B 45,0 cm <b>32153 L</b> B 60,0 cm <b>32154 R</b> B 60,0 cm  1 Rahmen-Glastür, 3 Glaseinlegeböden <b>T 36,0 cm</b>	744,- 744,- 763,- 763,- 854,- 854,-	779,- 779,- 802,- 802,- 896,- 896,-	 	<b>60907 L</b> B 37,5 cm <b>60908 R</b> B 37,5 cm <b>60350 L</b> B 45,0 cm <b>60351 R</b> B 45,0 cm <b>60491 L</b> B 60,0 cm <b>60492 R</b> B 60,0 cm  1 Tür mit Glasausschnitt, 2 Glaseinlegeböden, 1 Boden (nicht verstellbar) <b>T 36,0 cm</b>	802,- 802,- 824,- 824,- 915,- 915,-	845,- 845,- 866,- 866,- 963,- 963,-
 	<b>60891 L</b> B 37,5 cm <b>60892 R</b> B 37,5 cm <b>60344 L</b> B 45,0 cm <b>60345 R</b> B 45,0 cm <b>60489 L</b> B 60,0 cm <b>60490 R</b> B 60,0 cm  1 Tür mit Glasausschnitt, 1 Glaseinlegeboden, 1 Einlegeboden, 1 Boden (nicht verstellbar) <b>T 36,0 cm</b>	786,- 786,- 802,- 802,- 896,- 896,-	828,- 828,- 845,- 845,- 938,- 938,-				

Spiegelrückwand, abweichende Rückwandfarbe und Beleuchtung siehe Seite 113 und 116-118.

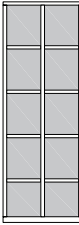

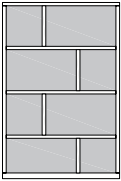



Spiegelrückwand, abweichende Rückwandfarbe und Beleuchtung siehe Seite 113 und 116-118.

Spiegelrückwand, abweichende Rückwandfarbe und Beleuchtung siehe Seite 113 und 116-118.

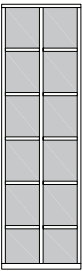
## Wangensystem Schieberegale

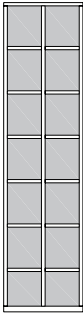
Best.-Nr. / Maße Beschreibung	PG 1	PG 2	Best.-Nr. / Maße Beschreibung	PG 1	PG 2
<b>4 Raster</b>   Lichte Maße: B 42,1 (bei B 47,9), B 57,1 (bei B 62,9), B 72,1 (bei B 77,9), B 87,1 (bei B 92,9), B 120,0 (bei B 125,8), H (von unten) 27,5/2 x 32,6/32,2, T 17,4 cm			<b>5 Raster</b>   Lichte Maße: B 42,1 (bei B 47,9), B 57,1 (bei B 62,9), B 72,1 (bei B 77,9), H (von unten) 27,5/3 x 32,6/32,2, T 17,4 cm		
<b>vor Regal</b> <b>76295</b> B 47,9 cm <b>76296</b> B 62,9 cm (Abb.) <b>76298</b> B 77,9 cm <b>77205</b> B 92,9 cm <b>77090</b> B 125,8 cm <b>unter Abdeckblatt / Zwischenbauboden</b> <b>76320</b> B 47,9 cm <b>76321</b> B 62,9 cm (Abb.) <b>76323</b> B 77,9 cm <b>77208</b> B 92,9 cm <b>77093</b> B 125,8 cm <b>T 18,9 cm</b>	1505,- 1600,- 1698,- 1789,- 2023,-	1584,- 1680,- 1778,- 1883,- 2123,-	<b>vor Regal</b> <b>76300</b> B 47,9 cm <b>76301</b> B 62,9 cm (Abb.) <b>76303</b> B 77,9 cm <b>unter Abdeckblatt / Zwischenbauboden</b> <b>76325</b> B 47,9 cm <b>76326</b> B 62,9 cm (Abb.) <b>76328</b> B 77,9 cm <b>T 18,9 cm</b>	1603,- 1710,- 1817,-	1684,- 1794,- 1906,-
<b>4 Raster</b>   Lichte Maße: B 27,1/27,1 (bei B 62,9), B 34,6/34,6 (bei B 77,9), B 42,1/42,1 (bei B 92,9), B 58,5/58,5 (bei B 125,8), B 73,5/73,5 (bei B 155,8), H (von unten) 27,5/2 x 32,6/32,2, T 17,4 cm			<b>5 Raster</b>   Lichte Maße: B 27,1/27,1 (bei B 62,9), B 34,6/34,6 (bei B 77,9), H (von unten) 27,5/3 x 32,6/32,2, T 17,4 cm		
<b>vor Regal</b> <b>76297</b> B 62,9 cm (Abb.) <b>76299</b> B 77,9 cm <b>77206</b> B 92,9 cm <b>77091</b> B 125,8 cm <b>77096</b> B 155,8 cm <b>unter Abdeckblatt / Zwischenbauboden</b> <b>76322</b> B 62,9 cm (Abb.) <b>76324</b> B 77,9 cm <b>77209</b> B 92,9 cm <b>77094</b> B 125,8 cm <b>77098</b> B 155,8 cm <b>T 18,9 cm</b>	1817,- 1934,- 2041,- 2272,- 2552,-	1908,- 2030,- 2144,- 2389,- 2680,-	<b>vor Regal</b> <b>76302</b> B 62,9 cm (Abb.) <b>76304</b> B 77,9 cm <b>unter Abdeckblatt / Zwischenbauboden</b> <b>76327</b> B 62,9 cm (Abb.) <b>76329</b> B 77,9 cm <b>T 18,9 cm</b>	1969,- 2104,-	2067,- 2209,-
<b>4 Raster</b>   Lichte Maße (von unten): B 55,6/28,6, H 27,5, B 28,5/55,6, H 32,6, B 55,6/28,5, H 32,6, B 28,5/55,6, H 32,2 bei B 92,9, T 17,4 cm  B 88,5/28,5, H 27,5, B 28,5/88,5, H 32,6, B 88,5/28,5, H 32,6, B 28,5/88,5, H 32,2 bei B 125,8, T 17,4 cm  B 103,5/43,5, H 27,5, B 43,5/103,5, H 32,6, B 103,5/43,5, H 32,6, B 43,5/103,5, H 32,2 bei B 155,8, T 17,4 cm			<b>6 Raster</b>   Lichte Maße: B 42,1 (bei B 47,9), B 57,1 (bei B 62,9), B 72,1 (bei B 77,9), H (von unten) 27,5/4 x 32,6/32,2, T 17,4 cm		
<b>vor Regal</b> <b>77207</b> B 92,9 cm (Abb.) <b>77092</b> B 125,8 cm <b>77097</b> B 155,8 cm <b>unter Abdeckblatt / Zwischenbauboden</b> <b>77210</b> B 92,9 cm (Abb.) <b>77095</b> B 125,8 cm <b>77099</b> B 155,8 cm <b>T 18,9 cm</b>	2041,- 2272,- 2552,-	2144,- 2389,- 2680,-	<b>vor Regal</b> <b>76305</b> B 47,9 cm <b>76306</b> B 62,9 cm (Abb.) <b>76308</b> B 77,9 cm <b>unter Abdeckblatt / Zwischenbauboden</b> <b>76330</b> B 47,9 cm <b>76331</b> B 62,9 cm (Abb.) <b>76333</b> B 77,9 cm <b>T 18,9 cm</b>	1701,- 1817,- 1936,-	1787,- 1908,- 2032,-

## Wangensystem Schieberegale

Best.-Nr. / Maße Beschreibung		PG 1	PG 2	Best.-Nr. / Maße Beschreibung		PG 1	PG 2
<b>6 Raster</b>      Lichte Maße: B 27,1/27,1 (bei B 62,9), B 34,6/34,6 (bei B 77,9), H (von unten) 27,5/4 x 32,6/32,2, T 17,4 cm	<b>vor Regal</b> <b>76307</b> B 62,9 cm (Abb.) <b>76309</b> B 77,9 cm  <b>unter Abdeckblatt / Zwischenbauboden</b> <b>76332</b> B 62,9 cm (Abb.) <b>76334</b> B 77,9 cm  <b>T 18,9 cm</b>	2123,- 2272,-	2228,- 2389,-	<b>7 Raster</b>      Lichte Maße: B 27,1/27,1 (bei B 62,9), B 34,6/34,6 (bei B 77,9), H (von unten) 27,5/5 x 32,6/29,6, T 17,4 cm	<b>vor Regal</b> <b>76317</b> B 62,9 cm (Abb.) <b>76319</b> B 77,9 cm  <b>unter Abdeckblatt / Zwischenbauboden</b> <b>76342</b> B 62,9 cm (Abb.) <b>76426</b> B 77,9 cm  <b>T 18,9 cm</b>	2298,- 2471,-	2410,- 2596,-
	<b>7 Raster</b>      Lichte Maße: B 42,1 (bei B 47,9), B 57,1 (bei B 62,9), B 72,1 (bei B 77,9), H (von unten) 27,5/5 x 32,6/29,6, T 17,4 cm	<b>vor Regal</b> <b>76315</b> B 47,9 cm <b>76316</b> B 62,9 cm (Abb.) <b>76318</b> B 77,9 cm  <b>unter Abdeckblatt / Zwischenbauboden</b> <b>76340</b> B 47,9 cm <b>76341</b> B 62,9 cm (Abb.) <b>76343</b> B 77,9 cm  <b>T 18,9 cm</b>	1808,- 1941,- 2069,-		1901,- 2039,- 2174,-		

## Planungshinweise für Schieberegale

### Seitenansicht

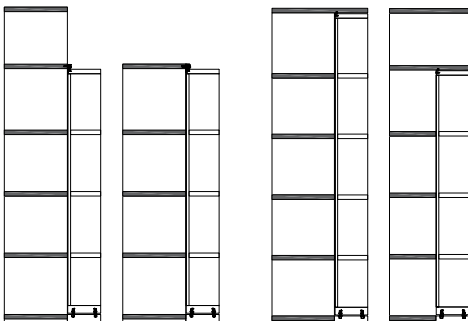

Variante 1  
„vor Regal“

Variante 2  
„unter Abdeckblatt /  
Zwischenbauboden“

- Alle Schieberegale können nur in Verbindung mit dem Wangensystem verplant werden.
- Bei Planungen mit Schieberegalen müssen bei dem Basisregal statt den Sockelböden Zwischenbauböden geplant werden.
- Bei Planungen mit Schieberegalen werden die Abdeckblätter mit Führungsschiene auf die Stärke 2,6 cm geändert.
- Das Basisregal muss mind. die doppelte Breite des Schieberegals haben.
- Schienensystem maximal bis 400,0 cm möglich.
- Die Bodenaufteilung der Schieberegale ist nicht veränderbar.
- Sonderanfertigungen nicht möglich.
- Die Böden und Wangen des Schieberegals werden immer in der gleichen Ausführung gefertigt. Die Rückwand kann ohne Aufpreis in abweichender Ausführung gefertigt werden.

#### Variante 1 „vor Regal“

- Sockelboden mit Laufschiene und obere Führungsschiene sind im Preis enthalten.
- Das Basisregal muss mind. 17,0 cm höher sein, als das Schieberegale (Montagehöhe).
- Schließen das Basisregal und das Schieberegale auf einer Höhe ab, müssen die Wangen des Basisregales 2,6 cm höher sein (Abschluss mit einem Zwischenbauboden).

#### Variante 2 „unter Abdeckblatt / Zwischenbauboden“

##### Unter Abdeckblatt:

- Sockelboden mit Laufschiene und Abdeckblattvertiefung mit Führungsschiene sind im Preis enthalten.
- Das Abdeckblatt des Basisregales muss zusätzlich berechnet werden.
- In Verbindung mit Basisregal T 26,4 / 36,0 cm möglich.

##### Unter Zwischenbauboden:

- Sockelboden mit Laufschiene und obere Führungsschiene sind im Preis enthalten.
- Der Zwischenbauboden T 45,6 cm über dem Schieberegale muss zusätzlich berechnet werden.
- In Verbindung mit Basisregal T 26,4 cm möglich.

**Schiebetüren, B 62,9 cm**

(Montage vor Wangensystem, T 4,5 cm inkl. Schiene)

**Schiebetüren, B 77,9 cm**

(Montage vor Wangensystem, T 4,5 cm inkl. Schiene)

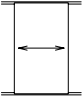
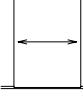
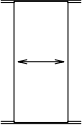
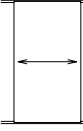
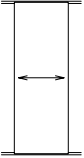
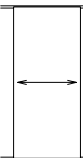
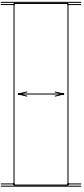
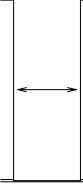
Best.-Nr. / Maße Beschreibung	PG 1	PG 2	Best.-Nr. / Maße Beschreibung	PG 1	PG 2
 <b>60977</b> H 105,6 cm, 3 R inkl. Schienensystem bis 400,0 cm	495,-	523,-	 <b>60999</b> H 105,6 cm, 3 R inkl. Schienensystem bis 400,0 cm	546,-	574,-
 <b>60978</b> H 140,8 cm, 4 R inkl. Schienensystem bis 400,0 cm	546,-	572,-	 <b>61001</b> H 140,8 cm, 4 R inkl. Schienensystem bis 400,0 cm	607,-	637,-
 <b>60997</b> H 176,0 cm, 5 R inkl. Schienensystem bis 400,0 cm	597,-	625,-	 <b>61002</b> H 176,0 cm, 5 R inkl. Schienensystem bis 400,0 cm	670,-	702,-
 <b>60998</b> H 211,2 cm, 6 R inkl. Schienensystem bis 400,0 cm	765,-	805,-	 <b>61003</b> H 211,2 cm, 6 R inkl. Schienensystem bis 400,0 cm	730,-	765,-

**Mögliche Wangen (W) -  
Wangen-Zwischenbauböden (Z) Kombi-  
nationen hinter der Schiebetür B 62,9 cm**

- W 2,9 + Z 60,0 cm = 62,9 cm
- W 2,9 + Z 28,6 + W 2,9 + Z 28,6 cm = 62,9 cm

Wangen, Wangen-Zwischenbauböden und Schubkasteneinsätze  
siehe Seite 42 bis 46.

**Mögliche Wangen (W) -  
Wangen-Zwischenbauböden (Z) Kombi-  
nationen hinter der Schiebetür B 77,9 cm**

- W 2,9 + Z 75,0 cm = 77,9 cm
- W 2,9 + Z 45,0 + W 2,9 + Z 27,1 cm = 77,9 cm







Wangen, Wangen-Zwischenbauböden und Schubkasteneinsätze  
siehe Seite 42 bis 46.

**Schiebetüren, B 92,9 cm**

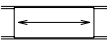
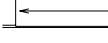
(Montage vor Wangensystem, T 4,5 cm inkl. Schiene)

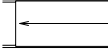
**Schiebetüren, B 125,8 cm**

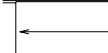
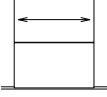
(Montage vor Wangensystem, T 4,5 cm inkl. Schiene)

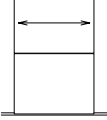
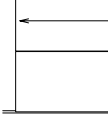
Best.-Nr. / Maße Beschreibung	PG 1	PG 2	Best.-Nr. / Maße Beschreibung	PG 1	PG 2
 <b>60535</b> H 35,2 cm, 1 R inkl. Schienensystem bis 400,0 cm	453,-	471,-	 <b>60415</b> H 35,2 cm, 1 R inkl. Schienensystem bis 400,0 cm	509,-	534,-
 <b>60536</b> H 52,8 cm, 1,5 R inkl. Schienensystem bis 400,0 cm	485,-	509,-	 <b>60588</b> H 52,8 cm, 1,5 R inkl. Schienensystem bis 400,0 cm	560,-	590,-
 <b>60537</b> H 70,4 cm, 2 R inkl. Schienensystem bis 400,0 cm	525,-	551,-	 <b>60357</b> H 70,4 cm, 2 R inkl. Schienensystem bis 400,0 cm	609,-	639,-
 <b>60538</b> H 105,6 cm, 3 R inkl. Schienensystem bis 400,0 cm <b>optisch waagrecht geteilt</b>	777,-	819,-	 <b>60589</b> H 105,6 cm, 3 R inkl. Schienensystem bis 400,0 cm <b>optisch waagrecht geteilt</b>	921,-	968,-
 <b>60539</b> H 140,8 cm, 4 R inkl. Schienensystem bis 400,0 cm <b>optisch waagrecht geteilt</b>	854,-	896,-	 <b>60356</b> H 140,8 cm, 4 R inkl. Schienensystem bis 400,0 cm <b>optisch waagrecht geteilt</b>	1022,-	1071,-

**Mögliche Wangen (W) - Wangen-Zwischenbauböden (Z) Kombinationen hinter der Schiebetür B 92,9 cm**

- W 2,9 + Z 90,0 cm = 92,9 cm \*\*
- W 2,9 + Z 27,1 + W 2,9 + Z 60,0 cm = 92,9 cm \*\*
- W 2,9 + Z 43,6 + W 2,9 + Z 43,6 cm = 92,9 cm \*\*
- W 2,9 + Z 27,1 + W 2,9 + Z 30,0 + W 2,9 + Z 27,1 cm = 92,9 cm \*\*

\*\* = TV-Paneel **60957**, **60841** und **60842** - B 90,0 cm möglich, siehe Seite 55.

Wangen, Wangen-Zwischenbauböden und Schubkasteneinsätze siehe Seite 42 bis 46.

**Mögliche Wangen (W) - Wangen-Zwischenbauböden (Z) Kombinationen hinter der Schiebetür B 125,8 cm**

- W 2,9 + Z 60,0 + W 2,9 + Z 60,0 cm = 125,8 cm \*\*\*
- W 2,9 + Z 45,0 + W 2,9 + Z 75,0 cm = 125,8 cm \*\*\*
- W 2,9 + Z 90,0 + W 2,9 + Z 30,0 cm = 125,8 cm \*\*/\*\*
- 4 x W 2,9 + 4 x Z 28,6 cm = 125,8 cm \*\*\*
- W 2,9 + Z 28,6 + W 2,9 + Z 28,6 + W 2,9 + Z 60,0 cm = 125,8 cm \*\*\*

\*\* = TV-Paneel **60957**, **60841** und **60842** - B 90,0 cm möglich, siehe Seite 55.

\*\*\* = TV-Paneel **60843** und **60844** - B 122,9 cm möglich, siehe Seite 55.

Wangen, Wangen-Zwischenbauböden und Schubkasteneinsätze siehe Seite 42 bis 46.

**Planungshinweise für Schiebetürensysteem**

- Zur vollen Nutzung der hinter der Schiebetür liegenden Bauteile muss das Regal min. die doppelte Schiebetürenbreite haben.
- Es können mehrere Schiebetüren übereinander geplant werden.
- Es können mehrere Schiebetüren nebeneinander geplant werden.
- Schiebetüren können im Rahmen des Höhenrasters frei positioniert werden.
- Eine Montagehöhe muss nicht berücksichtigt werden.
- Schiebetüren können nicht vor Korpuselementen geplant werden (Ausnahme Schubkasteneinsatz).
- Bei Regal-Planungen in der Höhe kleiner/gleich 5 R (182,1 cm) wird der Einsatz eines zusätzlichen Abdeckblattes empfohlen. Unter dem Abdeckblatt müssen Wangen-Zwischenbauböden eingeplant werden. Das Abdeckblatt steht 2 mm über der Vorderkante der Schiebetür.

**Schiebetüren, B 155,8 cm**

(Montage vor Wangensystem, T 4,5 cm inkl. Schiene)

**Schiebetüren, B 188,7 cm**

(Montage vor Wangensystem, T 4,5 cm inkl. Schiene)

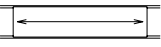
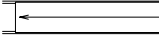
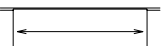
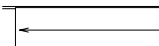
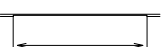
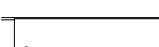
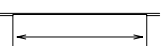
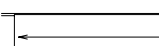
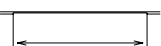
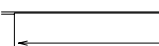
Best.-Nr. / Maße Beschreibung	PG 1	PG 2	Best.-Nr. / Maße Beschreibung	PG 1	PG 2
 <b>60665</b> H 35,2 cm, 1 R inkl. Softabstoppung und Schienensystem bis 400,0 cm	688,-	721,-	 <b>60710</b> H 35,2 cm, 1 R inkl. Softabstoppung und Schienensystem bis 400,0 cm	744,-	784,-
 <b>60666</b> H 52,8 cm, 1,5 R inkl. Softabstoppung und Schienensystem bis 400,0 cm	751,-	786,-	 <b>60711</b> H 52,8 cm, 1,5 R inkl. Softabstoppung und Schienensystem bis 400,0 cm	819,-	861,-
 <b>60667</b> H 70,4 cm, 2 R inkl. Softabstoppung und Schienensystem bis 400,0 cm	807,-	847,-	 <b>60433</b> H 70,4 cm, 2 R inkl. Softabstoppung und Schienensystem bis 400,0 cm	893,-	935,-
 <b>60668</b> H 105,6 cm, 3 R inkl. Softabstoppung und Schienensystem bis 400,0 cm <b>optisch waagrecht geteilt</b>	1171,-	1229,-	 <b>60712</b> H 105,6 cm, 3 R inkl. Softabstoppung und Schienensystem bis 400,0 cm <b>optisch waagrecht geteilt</b>	1311,-	1379,-
 <b>60669</b> H 140,8 cm, 4 R inkl. Softabstoppung und Schienensystem bis 400,0 cm <b>optisch waagrecht geteilt</b>	1297,-	1360,-	 <b>60713</b> H 140,8 cm, 4 R inkl. Softabstoppung und Schienensystem bis 400,0 cm <b>optisch waagrecht geteilt</b>	1460,-	1533,-

**Mögliche Wangen (W) - Wangen-Zwischenbauböden (Z) Kombinationen hinter der Schiebetür B 155,8 cm**

- W 2,9 + Z 75,0 + W 2,9 + Z 75,0 cm = 155,8 cm
- W 2,9 + Z 90,0 + W 2,9 + Z 60,0 cm = 155,8 cm \*\*
- W 2,9 + Z 60,0 + W 2,9 + Z 43,6 + W 2,9 + Z 43,6 cm = 155,8 cm \*\*
- W 2,9 + Z 27,1 + W 2,9 + Z 45,0 + W 2,9 + Z 75,0 cm = 155,8 cm \*\*\*
- W 2,9 + Z 27,1 + W 2,9 + Z 60,0 + W 2,9 + Z 60,0 cm = 155,8 cm \*\*\*

\*\* = TV-Paneel **60957**, **60841** und **60842** - B 90,0 cm möglich, siehe Seite 55.  
 \*\*\* = TV-Paneel **60843** und **60844** - B 122,9 cm möglich, siehe Seite 55.

Wangen, Wangen-Zwischenbauböden und Schubkasteneinsätze siehe Seite 42 bis 46.

**Mögliche Wangen (W) - Wangen-Zwischenbauböden (Z) Kombinationen hinter der Schiebetür B 188,7 cm**

- W 2,9 + Z 45,0 + W 2,9 + Z 45,0 + W 2,9 + Z 90,0 cm = 188,7 cm \*\*
- W 2,9 + Z 60,0 + W 2,9 + Z 60,0 + W 2,9 + Z 60,0 cm = 188,7 cm \*\*\*
- W 2,9 + Z 75,0 + W 2,9 + Z 30,0 + W 2,9 + Z 75,0 cm = 188,7 cm

\*\* = TV-Paneel **60957**, **60841** und **60842** - B 90,0 cm möglich, siehe Seite 55.  
 \*\*\* = TV-Paneel **60843** und **60844** - B 122,9 cm möglich, siehe Seite 55.

Wangen, Wangen-Zwischenbauböden und Schubkasteneinsätze siehe Seite 42 bis 46.

**Planungshinweise für Schiebetürensysteem**

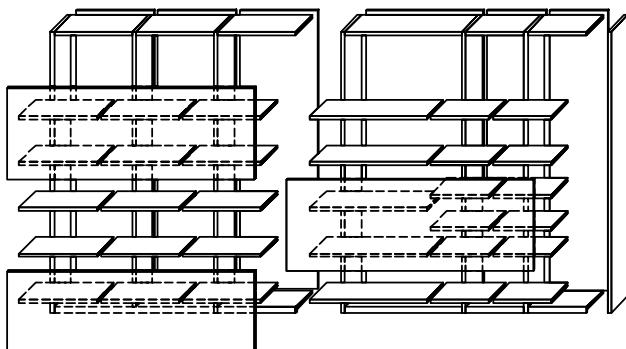

**Planungsbeispiel bestehend aus:**

- 7 x 60364 Wange, H 6 R, T 36,0 cm
- 3 x 60399 Sockelboden, B 60,0 cm, T 34,5 cm
- 1 x 60401 Sockelboden, B 90,0 cm, T 34,5 cm
- 2 x 60398 Sockelboden, B 45,0 cm, T 34,5 cm
- 18 x 60381 Wangen-Zwischenbauböden, B 60,0 cm, T 34,5 cm
- 5 x 60383 Wangen-Zwischenbauböden, B 90,0 cm, T 34,5 cm
- 14 x 60380 Wangen-Zwischenbauböden, B 45,0 cm, T 34,5 cm
- 3 x 60433 Schiebetür, H 2 R, B 188,7 cm
- 3 x 60406 Rückwand, H 6 R, B 60,0 cm
- 1 x 60408 Rückwand, H 6 R, B 90,0 cm
- 2 x 60405 Rückwand, H 6 R, B 45,0 cm

**TV-Paneele**

(Einbau nur bei Wangentiefe 36,0 cm möglich)

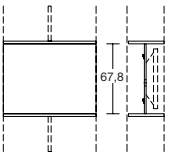
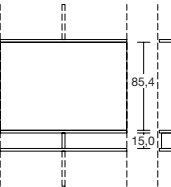
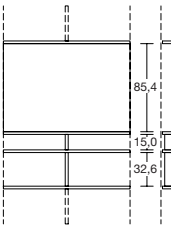
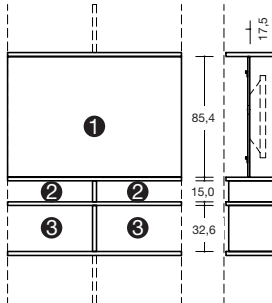
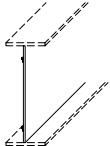
Best.-Nr. / Maße Beschreibung	PG 1	PG 2	Best.-Nr. / Maße Beschreibung	PG 1	PG 2
 <p><b>60957</b> B 90,0 cm, H 2 R <b>TV-Paneel</b> (bitte Position angeben) 1 TV-Paneel einteilig mit 1 Kabeldurchlass Ø 8,0 cm 2 Wangen-Zwischenbauböden <b>Gegen Aufpreis:</b> <b>1 x 91876</b> Hochgl. TV-Rückwand</p>	436,-	460,-	 <p><b>60841</b> B 90,0 cm, H 3 R <b>60843</b> B 122,9 cm, H 3 R <b>TV-Paneel</b> (bitte Position angeben) 1 TV-Paneel einteilig mit 1 Kabeldurchlass Ø 8,0 cm 3 Wangen-Zwischenbauböden 1 Mittelsteg in Wangenstärke <b>Gegen Aufpreis:</b> <b>1 x 91876</b> Hochgl. TV-Rückwand</p>	191,-	191,-
 <p><b>60842</b> B 90,0 cm, H 4 R <b>60844</b> B 122,9 cm, H 4 R <b>TV-Paneel</b> (bitte Position angeben) 1 TV-Paneel einteilig mit 1 Kabeldurchlass Ø 8,0 cm 4 Wangen-Zwischenbauböden 1 Mittelsteg in Wangenstärke 1 kurze Wange <b>Gegen Aufpreis:</b> <b>1 x 91876</b> Hochgl. TV-Rückwand</p>	658,- 793,-	693,- 835,-		<p><b>Planungshinweis für TV-Paneele</b></p> <ul style="list-style-type: none"> <li>– Die Höhenpositionierung ist im vollen und halben Raster möglich.</li> <li>– Bitte genaue Einbauposition angeben.</li> <li>– Einbau nur bei Wangentiefe 36,0 cm.</li> <li>– Einbaumöglichkeiten siehe „Mögliche Wangen (W) und Wangen-Zwischenbauböden (Z) Kombinationen“ unter der jeweiligen Schiebetür.</li> <li>– Bei Einbau von TV-Paneelen werden eventuell notwendige Wangenzuschnitte ohne Aufpreis vorgenommen.</li> </ul>  <p>① = TV-Paneel ② = Geräte-Nische, 2 x B 60,0 cm ③ = Hier sind Schubkasteneinsätze B 60,0 cm möglich.</p>	329,-
 <p><b>30662</b> B 122,9, H 67,8 cm <b>30755</b> B 122,9, H 85,4 cm <b>31058</b> Rückwand nach Maß (Preis pro m²) Mindestpreis</p> <p>TV-Rückwand zum Einbau zwischen zwei Zwischenbauböden inkl. Kabel- durchlass</p> <p>T 1,5 cm max. Breite: 210,0 cm max. Höhe: 140,0 cm ab 90,0 cm geteilt</p> <p>Stabilisierende Unterkonstruktion für die mittige TV-Montage ist im Preis enthalten!</p> <p><b>Gegen Aufpreis:</b> <b>1 x 90076</b> TV-Halterung <b>1 x 91194</b> TV-Halterung für Paneelmontage <b>1 x 91876</b> Hochgl. TV-Rückwand <b>1 x 91390</b> Hochgl. TV-Rückwand pro m² Mindestpreis</p>	257,- 278,- 322,- 233,-	268,- 292,- 338,- 243,-	<p><b>90045</b> Individuelle Tiefe bis max. 10,0 cm</p> <p>Bitte lichtetes Maß vor dem Paneel angeben! Bei allen TV-Rückwänden sind nur die TV-Halterungen aus dieser Preisliste möglich.</p>		56,-
	191,- 329,- 161,- 203,- 154,-	191,- 329,- 161,- 203,- 154,-			

# KARA-FRAME

Elemente standardmäßig mit Push to open.

Griffleiste oder Griff auf Wunsch (siehe Seite 5).

Hochglanz Aufpreise Korpushülle + Front siehe Tabelle D/E/F Seite 121.

Bitte Außenseiten mit insgesamt 2,2 cm beachten siehe Seite 4.







Kufen (Höhe +8,8 cm) / Rahmengestell (Höhe +28,0 cm) / Sockelgleiter (Höhe -0,4 cm) siehe Seite 110.

## Korpuselemente 0,75 R, Höhe 32,5 cm

(Best.-Nr. + W = Wangenelement, siehe Seite 5 / Abdeckblätter bis 270,0 cm durchgehend)





## Korpuselemente 1 R, Höhe 41,3 cm

(Best.-Nr. + W = Wangenelement, siehe Seite 5 / Abdeckblätter bis 270,0 cm durchgehend)

Best.-Nr. / Maße Beschreibung		PG 1	PG 2	Best.-Nr. / Maße Beschreibung		PG 1	PG 2
	<b>33751</b> B 60,0 cm <b>33752</b> B 75,0 cm <b>33753</b> B 90,0 cm <b>33754</b> B 105,0 cm <b>33755</b> B 120,0 cm <b>33756</b> B 135,0 cm <b>75636</b> B 150,0 (75/75) cm	485,- 518,- 551,- 670,- 702,- 735,- 770,-	509,- 541,- 576,- 702,- 735,- 772,- 805,-		<b>77892</b> B 52,5 cm <b>33769</b> B 60,0 cm <b>33770</b> B 75,0 cm <b>33771</b> B 90,0 cm <b>33772</b> B 105,0 cm <b>33773</b> B 120,0 cm <b>33774</b> B 135,0 cm <b>75639</b> B 150,0 (75/75) cm	517,- 541,- 590,- 637,- 770,- 824,- 875,- 928,-	543,- 572,- 618,- 672,- 805,- 863,- 921,- 977,-
1 Auszug 0,75 R <b>T 39,9 cm</b>				1 Auszug 1 R <b>T 39,9 cm</b>			
	<b>61023</b> B 60,0 cm <b>61024</b> B 75,0 cm <b>61025</b> B 90,0 cm <b>61026</b> B 105,0 cm <b>61027</b> B 120,0 cm <b>61028</b> B 135,0 cm <b>75637</b> B 150,0 (75/75) cm	532,- 569,- 604,- 730,- 770,- 805,- 842,-	560,- 597,- 635,- 765,- 805,- 845,- 886,-		<b>77894</b> B 52,5 cm <b>33775</b> B 60,0 cm <b>33776</b> B 75,0 cm <b>33777</b> B 90,0 cm <b>33778</b> B 105,0 cm <b>33779</b> B 120,0 cm <b>33780</b> B 135,0 cm <b>75640</b> B 150,0 (75/75) cm	574,- 597,- 644,- 698,- 870,- 926,- 987,- 1043,-	603,- 625,- 679,- 733,- 910,- 975,- 1036,- 1094,-
wie vor <b>T 49,5 cm</b>				wie vor <b>T 49,5 cm</b>			
<b>Gegen Aufpreis:</b> CD/DVD-Einteilung siehe Seite 112.				<b>Gegen Aufpreis:</b> CD/DVD-Einteilung siehe Seite 112. Innenschubkasten siehe Seite 112.			
	<b>61069</b> B 60,0 cm <b>61070</b> B 75,0 cm <b>61071</b> B 90,0 cm <b>61113</b> B 105,0 cm <b>61073</b> B 120,0 cm <b>61074</b> B 135,0 cm <b>75638</b> B 150,0 (75/75) cm	523,- 553,- 588,- 677,- 707,- 742,- 775,-	546,- 579,- 614,- 712,- 742,- 777,- 817,-		<b>83494</b> B 52,5 cm <b>33781</b> B 60,0 cm <b>33782</b> B 75,0 cm <b>33783</b> B 90,0 cm	555,- 581,- 632,- 679,-	583,- 609,- 665,- 714,-
Abdeckblatt inkl. Kabeldurchlass, Rückwand inkl. Ausschnitt Einbau des Repeaters bei Elementen mit Kufen / Sockelgleiter nicht mög- lich, beiliegenden Aufsteller verwenden.				Abdeckblatt inkl. Kabeldurchlass, Rückwand inkl. Ausschnitt Einbau des Repeaters bei Elementen mit Kufen / Rahmengestell / Sockelgleiter nicht möglich, beiliegenden Aufsteller ver- wenden.			
1 Klappe 0,75 R <b>T 49,5 cm</b>				1 Klappe 1 R <b>T 49,5 cm</b>			
<b>Gegen Aufpreis:</b> <b>1 x 90135</b> Infrarot Repeater (zur Übertragung des Infrarotsignals der Fernbedienung in das Klappenelement) <b>1 x 92396</b> ohne vormontierten Kabeldurchlass		210,- 0,-	210,- 0,-	<b>Gegen Aufpreis:</b> <b>1 x 94023</b> Boden B 52,5 / T 49,5 cm <b>1 x 90853</b> Boden B 60 / T 49,5 cm <b>1 x 90854</b> Boden B 75 / T 49,5 cm <b>1 x 90855</b> Boden B 90 / T 49,5 cm <b>1 x 90140</b> CD/DVD-Auszug und Boden B 60 / T 49,5 cm für ca. 72 CD's / 48 DVD's <b>1 x 90135</b> Infrarot Repeater (zur Übertragung des Infrarotsignals der Fernbedienung in das Klappenelement) <b>1 x 92396</b> ohne vormontierten Kabeldurchlass		61,- 70,- 89,- 110,- 287,- 210,- 0,-	64,- 70,- 89,- 110,- 287,- 210,- 0,-
Lichte Innenmaße: B 54,3, H 21,7, T 42,7 (bei B 60) cm B 69,3, H 21,7, T 42,7 (bei B 75) cm B 84,3, H 21,7, T 42,7 (bei B 90) cm B 97,3, H 21,7, T 42,7 (bei B 105) cm B 112,3, H 21,7, T 42,7 (bei B 120) cm B 127,3, H 21,7, T 42,7 (bei B 135) cm B 69,3/69,3, H 21,7, T 42,7 (bei B 150) cm				Lichte Innenmaße: B 46,8, H 30,5, T 42,7 (bei B 52,5) cm B 54,3, H 30,5, T 42,7 (bei B 60) cm B 69,3, H 30,5, T 42,7 (bei B 75) cm B 84,3, H 30,5, T 42,7 (bei B 90) cm			

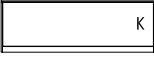

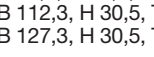

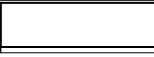









## Korpuselemente 1 R, Höhe 41,3 cm

(Best.-Nr. + W = Wangenelement, siehe Seite 5 / Abdeckblätter bis 270,0 cm durchgehend)

Best.-Nr. / Maße Beschreibung	PG 1	PG 2	Best.-Nr. / Maße Beschreibung	PG 1	PG 2
 <p><b>33784</b> B 105,0 cm <b>33785</b> B 120,0 cm <b>33786</b> B 135,0 cm</p> <p>1 Klappe 1 R <b>T 49,5 cm</b></p> <p>Abdeckblatt inkl. Kabeldurchlass, Rückwand inkl. Ausschnitt</p> <p>Einbau des Repeaters bei Elementen mit Kufen / Rahmengestell / Sockelgleiter nicht möglich, beiliegenden Aufsteller verwenden.</p> <p><b>Gegen Aufpreis:</b> <b>1 x 90135</b> Infrarot Repeater (zur Übertragung des Infrarotsignals der Fernbedienung in das Klappenelement) <b>1 x 92396</b> ohne vormontierten Kabeldurchlass</p> <p>Lichte Innenmaße: B 97,3, H 30,5, T 42,7 (bei B 105) cm B 112,3, H 30,5, T 42,7 (bei B 120) cm B 127,3, H 30,5, T 42,7 (bei B 135) cm</p>	817,- 870,- 924,-	854,- 910,- 973,-	 <p><b>77896</b> B 52,5 cm <b>32428</b> B 60,0 cm <b>32429</b> B 75,0 cm <b>32430</b> B 90,0 cm <b>32431</b> B 105,0 cm <b>32432</b> B 120,0 cm <b>33798</b> B 135,0 cm <b>75642</b> B 150,0 (75/75) cm</p> <p>2 Schubkästen <b>T 39,9 cm</b></p> <p><b>77898</b> B 52,5 cm <b>33799</b> B 60,0 cm <b>33800</b> B 75,0 cm <b>33801</b> B 90,0 cm <b>33802</b> B 105,0 cm <b>33803</b> B 120,0 cm <b>33804</b> B 135,0 cm <b>75643</b> B 150,0 (75/75) cm</p> <p>wie vor <b>T 49,5 cm</b></p>	614,- 639,- 691,- 735,- 919,- 973,- 1024,- 1075,-	644,- 674,- 726,- 772,- 963,- 1019,- 1073,- 1134,-
 <p><b>75641</b> B 150,0 (75/75) cm</p> <p>1 Klappe 1 R <b>T 49,5 cm</b></p> <p>Abdeckblatt inkl. Kabeldurchlass, Rückwand inkl. Ausschnitt</p> <p>Einbau des Repeaters bei Elementen mit Kufen / Rahmengestell / Sockelgleiter nicht möglich, beiliegenden Aufsteller verwenden.</p> <p><b>Gegen Aufpreis:</b> <b>1 x 90854</b> Boden B 75 / T 49,5 cm <b>1 x 90135</b> Infrarot Repeater (zur Übertragung des Infrarotsignals der Fernbedienung in das Klappenelement) <b>1 x 92396</b> ohne vormontierten Kabeldurchlass</p> <p>Lichte Innenmaße: B 69,3/69,3, H 30,5, T 42,7 (bei B 150) cm</p>	977,-	1024,-	 <p><b>83495</b> B 52,5 cm <b>33805</b> B 60,0 cm <b>33806</b> B 75,0 cm <b>33807</b> B 90,0 cm <b>33808</b> B 105,0 cm <b>33809</b> B 120,0 cm <b>33810</b> B 135,0 cm <b>75644</b> B 150,0 (75/75) cm</p> <p>1 Schubkasten, 1 Gerätenische mit Klappe <b>T 49,5 cm</b></p> <p>Einbau des Repeaters bei Elementen mit Kufen / Rahmengestell / Sockelgleiter nicht möglich, beiliegenden Aufsteller verwenden.</p> <p>Preisgleich auch in <b>Tiefe 39,9 cm</b> = Bestellnummer mit <b>T</b> ergänzen.</p> <p><b>Gegen Aufpreis:</b> <b>1 x 90135</b> Infrarot Repeater (zur Übertragung des Infrarotsignals der Fernbedienung in das Klappenelement) <b>1 x 92396</b> ohne vormontierten Kabeldurchlass</p> <p>Lichte Innenmaße hinter Klappe: B 46,8, H 12,9, T 33,1/42,7 (bei B 52,5) cm B 54,3, H 12,9, T 33,1/42,7 (bei B 60) cm B 69,3, H 12,9, T 33,1/42,7 (bei B 75) cm B 84,3, H 12,9, T 33,1/42,7 (bei B 90) cm B 99,3, H 12,9, T 33,1/42,7 (bei B 105) cm B 114,3, H 12,9, T 33,1/42,7 (bei B 120) cm B 129,3, H 12,9, T 33,1/42,7 (bei B 135) cm B 69,3/69,3, H 12,9, T 33,1/42,7 (bei B 150) cm</p>	815,- 845,- 903,- 966,- 1199,- 1269,- 1334,- 1402,-	856,- 889,- 952,- 1012,- 1260,- 1332,- 1402,- 1472,-
 <p><b>83497</b> B 52,5 cm <b>33811</b> B 60,0 cm <b>33812</b> B 75,0 cm <b>33813</b> B 90,0 cm</p> <p>1 Zwischenbauboden (nicht verstellbar) <b>T 49,5 cm</b></p> <p>Abdeckblatt inkl. Kabeldurchlass, Rückwand inkl. Ausschnitt</p> <p>Preisgleich auch in <b>Tiefe 39,9 cm</b> = Bestellnummer mit <b>T</b> ergänzen.</p> <p><b>Gegen Aufpreis:</b> <b>1 x 92396</b> ohne vormontierten Kabeldurchlass LED-Gerätenischenbeleuchtung siehe Seite 116.</p> <p>Lichte Nischenmaße: B 44,1, H 16,4/13,8, T 33,1/42,7 (bei B 52,5) cm B 51,6, H 16,4/13,8, T 33,1/42,7 (bei B 60) cm B 66,6, H 16,4/13,8, T 33,1/42,7 (bei B 75) cm B 81,6, H 16,4/13,8, T 33,1/42,7 (bei B 90) cm</p>	89,- 210,- 0,-	89,- 210,- 0,-	581,- 618,- 693,- 765,-	610,- 646,- 728,- 802,-	

## Korpuselemente 1,25 R, Höhe 50,1 cm











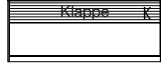

(Best.-Nr. + **W** = Wangenelement, siehe Seite 5 / Abdeckblätter bis 270,0 cm durchgehend)

Best.-Nr. / Maße Beschreibung	PG 1	PG 2	Best.-Nr. / Maße Beschreibung	PG 1	PG 2
 <b>77386 L</b> B 45,0 cm <b>77387 R</b> B 45,0 cm <b>83498 L</b> B 52,5 cm <b>83499 R</b> B 52,5 cm <b>77388 L</b> B 60,0 cm <b>77389 R</b> B 60,0 cm 1 Tür <b>T 39,9 cm</b>	532,-	558,-	 <b>83506</b> B 52,5 cm <b>77433</b> B 60,0 cm <b>77434</b> B 75,0 cm <b>77435</b> B 90,0 cm <b>77436</b> B 105,0 cm <b>77437</b> B 120,0 cm <b>77438</b> B 135,0 cm <b>77439</b> B 150,0 (75/75) cm	875,-	919,-
 1 Tür <b>T 39,9 cm</b>			Abdeckblatt und Gerätenischenrückwand inkl. Kabeldurchlass <b>T 49,5 cm</b>		
<b>77390 L</b> B 45,0 cm <b>77391 R</b> B 45,0 cm <b>83500 L</b> B 52,5 cm <b>83501 R</b> B 52,5 cm <b>77392 L</b> B 60,0 cm <b>77393 R</b> B 60,0 cm wie vor <b>T 49,5 cm</b>	579,-	609,-	Einbau des Repeaters bei Elementen mit Kufen / Rahmengestell / Sockelgleiter nicht möglich, beiliegenden Aufsteller verwenden. Lichte Innenmaße hinter Klappe: B 46,8, H 12,9, T 33,1/42,7 (bei B 52,5) cm B 54,3, H 12,9, T 33,1/42,7 (bei B 60) cm B 69,3, H 12,9, T 33,1/42,7 (bei B 75) cm B 84,3, H 12,9, T 33,1/42,7 (bei B 90) cm B 99,3, H 12,9, T 33,1/42,7 (bei B 105) cm B 114,3, H 12,9, T 33,1/42,7 (bei B 120) cm B 129,3, H 12,9, T 33,1/42,7 (bei B 135) cm B 69,3/69,3, H 12,9, T 33,1/42,7 (bei B 150) cm Preisgleich auch in <b>Tiefe 39,9 cm</b> = Bestellnummer mit <b>T</b> ergänzen. <b>Gegen Aufpreis:</b> <b>1 x 90135</b> Infrarot Repeater (zur Übertragung des Infrarotsignals der Fernbedienung in das Klappenelement) <b>1 x 92396</b> ohne vormontierten Kabeldurchlass CD/DVD-Einteilung siehe Seite 112.	210,-	210,-
  CD/DVD-Einteilung siehe Seite 112. 1 Schubkasten, 1 Auszug 0,75 R <b>T 39,9 cm</b>	661,-	695,-	 <b>83507</b> B 52,5 cm <b>77412</b> B 60,0 cm <b>77413</b> B 75,0 cm <b>77414</b> B 90,0 cm <b>77415</b> B 105,0 cm <b>77416</b> B 120,0 cm <b>77417</b> B 135,0 cm <b>77418</b> B 150,0 (75/75) cm	0,-	0,-
 1 Schubkasten, 1 Auszug 0,75 R <b>T 39,9 cm</b>			Abdeckblatt und Gerätenischenrückwand inkl. Kabeldurchlass <b>T 49,5 cm</b>		
<b>83503</b> B 52,5 cm <b>77426</b> B 60,0 cm <b>77427</b> B 75,0 cm <b>77428</b> B 90,0 cm <b>77429</b> B 105,0 cm <b>77430</b> B 120,0 cm <b>77431</b> B 135,0 cm <b>77432</b> B 150,0 (75/75) cm wie vor <b>T 49,5 cm</b>	714,-	750,-	 <b>83507</b> B 52,5 cm <b>77412</b> B 60,0 cm <b>77413</b> B 75,0 cm <b>77414</b> B 90,0 cm <b>77415</b> B 105,0 cm <b>77416</b> B 120,0 cm <b>77417</b> B 135,0 cm <b>77418</b> B 150,0 (75/75) cm	875,-	919,-
  CD/DVD-Einteilung siehe Seite 112. 2 Auszüge 0,625 R <b>T 39,9 cm</b>	661,-	695,-	Einbau des Repeaters bei Elementen mit Kufen / Rahmengestell / Sockelgleiter nicht möglich, beiliegenden Aufsteller verwenden. Lichte Innenmaße hinter Klappe: B 46,8, H 17,3, T 33,1/42,7 (bei B 52,5) cm B 54,3, H 17,3, T 33,1/42,7 (bei B 60) cm B 69,3, H 17,3, T 33,1/42,7 (bei B 75) cm B 84,3, H 17,3, T 33,1/42,7 (bei B 90) cm B 99,3, H 17,3, T 33,1/42,7 (bei B 105) cm B 114,3, H 17,3, T 33,1/42,7 (bei B 120) cm B 129,3, H 17,3, T 33,1/42,7 (bei B 135) cm B 69,3/69,3, H 17,3, T 33,1/42,7 (bei B 150) cm Preisgleich auch in <b>Tiefe 39,9 cm</b> = Bestellnummer mit <b>T</b> ergänzen. <b>Gegen Aufpreis:</b> <b>1 x 90135</b> Infrarot Repeater (zur Übertragung des Infrarotsignals der Fernbedienung in das Klappenelement) <b>1 x 92396</b> ohne vormontierten Kabeldurchlass CD/DVD-Einteilung siehe Seite 112.	210,-	210,-
 2 Auszüge 0,625 R <b>T 39,9 cm</b>			Abdeckblatt und Gerätenischenrückwand inkl. Kabeldurchlass <b>T 49,5 cm</b>		
<b>83504</b> B 52,5 cm <b>77398</b> B 60,0 cm <b>77399</b> B 75,0 cm <b>77400</b> B 90,0 cm <b>77401</b> B 105,0 cm <b>77402</b> B 120,0 cm <b>77403</b> B 135,0 cm <b>77404</b> B 150,0 (75/75) cm wie vor <b>T 49,5 cm</b>	714,-	750,-	 <b>83507</b> B 52,5 cm <b>77412</b> B 60,0 cm <b>77413</b> B 75,0 cm <b>77414</b> B 90,0 cm <b>77415</b> B 105,0 cm <b>77416</b> B 120,0 cm <b>77417</b> B 135,0 cm <b>77418</b> B 150,0 (75/75) cm	875,-	919,-
 2 Auszüge 0,625 R <b>T 39,9 cm</b>			Einbau des Repeaters bei Elementen mit Kufen / Rahmengestell / Sockelgleiter nicht möglich, beiliegenden Aufsteller verwenden. Lichte Innenmaße hinter Klappe: B 46,8, H 17,3, T 33,1/42,7 (bei B 52,5) cm B 54,3, H 17,3, T 33,1/42,7 (bei B 60) cm B 69,3, H 17,3, T 33,1/42,7 (bei B 75) cm B 84,3, H 17,3, T 33,1/42,7 (bei B 90) cm B 99,3, H 17,3, T 33,1/42,7 (bei B 105) cm B 114,3, H 17,3, T 33,1/42,7 (bei B 120) cm B 129,3, H 17,3, T 33,1/42,7 (bei B 135) cm B 69,3/69,3, H 17,3, T 33,1/42,7 (bei B 150) cm Preisgleich auch in <b>Tiefe 39,9 cm</b> = Bestellnummer mit <b>T</b> ergänzen. <b>Gegen Aufpreis:</b> <b>1 x 90135</b> Infrarot Repeater (zur Übertragung des Infrarotsignals der Fernbedienung in das Klappenelement) <b>1 x 92396</b> ohne vormontierten Kabeldurchlass CD/DVD-Einteilung siehe Seite 112.	210,-	210,-
<b>83505</b> B 52,5 cm <b>77405</b> B 60,0 cm <b>77406</b> B 75,0 cm <b>77407</b> B 90,0 cm <b>77408</b> B 105,0 cm <b>77409</b> B 120,0 cm <b>77410</b> B 135,0 cm <b>77411</b> B 150,0 (75/75) cm wie vor <b>T 49,5 cm</b>	714,-	750,-	 <b>83507</b> B 52,5 cm <b>77412</b> B 60,0 cm <b>77413</b> B 75,0 cm <b>77414</b> B 90,0 cm <b>77415</b> B 105,0 cm <b>77416</b> B 120,0 cm <b>77417</b> B 135,0 cm <b>77418</b> B 150,0 (75/75) cm	875,-	919,-
 2 Auszüge 0,625 R <b>T 39,9 cm</b>			Abdeckblatt und Gerätenischenrückwand inkl. Kabeldurchlass <b>T 49,5 cm</b>		

**Korpuselemente 1,25 R, Höhe 50,1 cm**

PSI - Weitere Informationen siehe Zusatzliste „Zubehör im Detail“.

(Best.-Nr. + **W** = Wangenelement, siehe Seite 5 / Abdeckblätter bis 270,0 cm durchgehend)

Best.-Nr. / Maße Beschreibung	PG 1	PG 2	Best.-Nr. / Maße Beschreibung	PG 1	PG 2
 <p><b>77454 L</b> B 45,0 cm <b>77455 R</b> B 45,0 cm <b>83508 L</b> B 52,5 cm <b>83509 R</b> B 52,5 cm <b>77456 L</b> B 60,0 cm <b>77457 R</b> B 60,0 cm</p> <p>1 Tür inkl. Akustikblende</p> <p><b>T 49,5 cm</b></p>  	737,- 737,- 775,- 775,- 812,- 812,-	775,- 775,- 813,- 813,- 851,- 851,-	 <p><b>77442</b> B 105,0 cm <b>77443</b> B 120,0 cm <b>77444</b> B 135,0 cm</p> <p>1 Auszug 0,75 R, 1 Soundbarfach mit Akustikblende inkl. Push to open und akustikwirksamer Innenausstattung</p> <p><b>T 49,5 cm</b></p>  	1624,- 1736,- 1850,-	1708,- 1822,- 1939,-
<p><b>77448 L</b> B 45,0 cm <b>77449 R</b> B 45,0 cm <b>83510 L</b> B 52,5 cm <b>83511 R</b> B 52,5 cm <b>77450 L</b> B 60,0 cm <b>77451 R</b> B 60,0 cm</p> <p>1 Tür inkl. Akustikblende und akustikwirksamer Innenausstat- tung für die Subwooferunter- bringung, Rückwand mit Ausschnitt</p> <p><b>T 49,5 cm</b></p> <p>Lichte Maße für die Subwooferunterbringung: B 39,0, H 39,2, T 33,1/42,7 (bei B 45) cm B 46,5, H 39,2, T 33,1/42,7 (bei B 52,5) cm B 54,0, H 39,2, T 33,1/42,7 (bei B 60) cm</p> <p>Preisgleich auch in <b>Tiefe 39,9 cm</b> = Bestellnummer mit <b>T</b> ergänzen.</p>	777,- 777,- 818,- 818,- 859,- 859,-	819,- 819,- 859,- 859,- 900,- 900,-	<p>Abdeckblatt inkl. Kabeldurchlass, Rückwand inkl. Ausschnitt</p> <p>Einbau des Repeaters bei Elementen mit Kufen / Rahmengestell / Sockelgleiter nicht möglich, beiliegenden Aufsteller ver- wenden.</p> <p>Lichte Maße hinter Akustikblende: B 99,3, H 11,9, T 33,1/42,7 (bei B 105) cm B 114,3, H 11,9, T 33,1/42,7 (bei B 120) cm B 129,3, H 11,9, T 33,1/42,7 (bei B 135) cm</p> <p>Preisgleich auch in <b>Tiefe</b> <b>39,9 cm</b> = Bestellnummer mit <b>T</b> ergänzen.</p> <p><b>Gegen Aufpreis:</b> <b>1x 90135</b> Infrarot Repeater (zur Übertragung des Infrarotsignals der Fernbedienung in das Klappenelement) <b>1x 92396</b> ohne vormontierten Kabeldurchlass CD/DVD-Einteilung siehe Seite 112.</p>	210,- 0,-	210,- 0,-
 <p><b>77458</b> B 75,0 cm <b>77459</b> B 90,0 cm</p> <p>2 Türen inkl. Akustikblende</p> <p><b>T 49,5 cm</b></p>  	1050,- 1138,-	1099,- 1197,-	 <p><b>77445</b> B 105,0 cm <b>77446</b> B 120,0 cm <b>77447</b> B 135,0 cm</p> <p>1 Klappe 0,75 R, 1 Soundbarfach mit Akustikblende inkl. Push to open und akustikwirksamer Innenausstattung</p> <p><b>T 49,5 cm</b></p>  	1451,- 1554,- 1652,-	1523,- 1626,- 1736,-
<p><b>77452</b> B 75,0 cm <b>77453</b> B 90,0 cm</p> <p>2 Türen inkl. Akustikblende und akustikwirksamer Innen- ausstattung für die Subwoofer- unterbringung, Rückwand mit Ausschnitt</p> <p><b>T 49,5 cm</b></p> <p>Lichte Maße für die Subwooferunterbringung: B 66,7, H 39,2, T 33,1/42,7 (bei B 75) cm B 81,7, H 39,2, T 33,1/42,7 (bei B 90) cm</p> <p>Preisgleich auch in <b>Tiefe</b> <b>39,9 cm</b> = Bestellnummer mit <b>T</b> ergänzen.</p>	1092,- 1190,-	1148,- 1246,-	<p>Abdeckblatt inkl. Kabeldurchlass, Rückwand inkl. Ausschnitt</p> <p>Einbau des Repeaters bei Elementen mit Kufen / Rahmengestell / Sockelgleiter nicht möglich, beiliegenden Aufsteller ver- wenden.</p> <p>Lichte Maße hinter Akustikblende: B 99,3, H 11,9, T 33,1/42,7 (bei B 105) cm B 114,3, H 11,9, T 33,1/42,7 (bei B 120) cm B 129,3, H 11,9, T 33,1/42,7 (bei B 135) cm</p> <p>Lichte Maße hinter Klappe: B 97,3, H 23,6, T 33,1/42,7 (bei B 105) cm B 112,3, H 23,6, T 33,1/42,7 (bei B 120) cm B 127,3, H 23,6, T 33,1/42,7 (bei B 135) cm</p> <p>Preisgleich auch in <b>Tiefe</b> <b>39,9 cm</b> = Bestellnummer mit <b>T</b> ergänzen.</p> <p><b>Gegen Aufpreis:</b> <b>1x 92134</b> Infrarot Repeater (1 Empfänger / 2 Sender) (zur Übertragung des Infrarotsignals der Fernbedienung in das Klappenelement) <b>1x 92396</b> ohne vormontierten Kabeldurchlass</p>	257,- 0,-	257,- 0,-

# KARA-FRAME

Elemente standardmäßig mit Push to open.

Griffleiste oder Griff auf Wunsch (siehe Seite 5).

Hochglanz Aufpreise Korpuschülle + Front siehe Tabelle D/E/F Seite 121.

Bitte Außenseiten mit insgesamt 2,2 cm beachten siehe Seite 4.











Kufen (Höhe +8,8 cm) / Rahmengestell (Höhe +28,0 cm) / Sockelgleiter (Höhe -0,4 cm) siehe Seite 110.

## Korpuselemente 1,25 R, Höhe 50,1 cm

(Best.-Nr. + W = Wangenelement, siehe Seite 5 / Abdeckblätter bis 270,0 cm durchgehend)

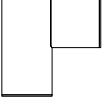

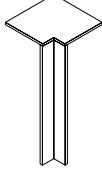





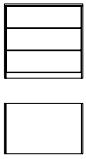

## Korpuselemente 1,5 R, Höhe 58,9 cm

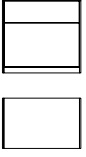
(Best.-Nr. + W = Wangenelement, siehe Seite 5 / Abdeckblätter bis 270,0 cm durchgehend)

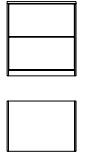
	Best.-Nr. / Maße Beschreibung	PG 1	PG 2		Best.-Nr. / Maße Beschreibung	PG 1	PG 2
	<b>77394</b> B 75,0 cm <b>77395</b> B 90,0 cm 2 Türen <b>T 39,9 cm</b>	707,-	742,- 812,-		<b>60067 L</b> B 45,0 cm <b>60068 R</b> B 45,0 cm <b>77899 L</b> B 52,5 cm <b>77900 R</b> B 52,5 cm <b>60071 L</b> B 60,0 cm <b>60072 R</b> B 60,0 cm	555,- 555,- 580,- 580,- 604,- 604,-	581,- 581,- 609,- 609,- 635,- 635,-
	<b>77396</b> B 75,0 cm <b>77397</b> B 90,0 cm wie vor <b>T 49,5 cm</b>	761,- 833,-	800,- 872,-		1 Tür, 1 Einlegeboden <b>T 39,9 cm</b>		
					<b>60069 L</b> B 45,0 cm <b>60070 R</b> B 45,0 cm <b>77901 L</b> B 52,5 cm <b>77902 R</b> B 52,5 cm <b>60073 L</b> B 60,0 cm <b>60074 R</b> B 60,0 cm wie vor <b>T 49,5 cm</b>	604,- 604,- 630,- 630,- 656,- 656,-	635,- 635,- 661,- 661,- 691,- 691,-
	<b>77440</b> Schenkel 77,1 x 77,1 cm 2 Türen <b>T 39,9 cm</b>	1283,-	1344,-		<b>83761</b> B 52,5 cm <b>61289</b> B 60,0 cm <b>61290</b> B 75,0 cm <b>61291</b> B 90,0 cm	782,- 817,- 886,- 966,-	821,- 859,- 928,- 1012,-
	<b>77441</b> Schenkel 86,7 x 86,7 cm wie vor <b>T 49,5 cm</b>	1425,-	1498,-		2 Zwischenbauböden (nicht verstellbar) <b>T 49,5 cm</b>		
<ul style="list-style-type: none"><li>- Weiterbau nur in gleicher oder geringerer Tiefe möglich.</li><li>- Nicht möglich als Wangenelement.</li></ul>	<ul style="list-style-type: none"><li>- Korpus bleibt 39,9 cm tief, Abdeckblatt steht nach hinten über.</li><li>- Bei Einsatz als Abschlusselement wird die Seite nach hinten überstehend geliefert.</li></ul>			Abdeckblatt und Gerätenischenrückwand inkl. Kabeldurchlass  Lichte Nischenmaße: B 44,1, H 13,3/16/16, T 33,1/42,7 (bei B 52,5) cm B 51,6, H 13,3/16/16, T 33,1/42,7 (bei B 60) cm B 66,6, H 13,3/16/16, T 33,1/42,7 (bei B 75) cm B 81,6, H 13,3/16/16, T 33,1/42,7 (bei B 90) cm  Preisgleich auch in <b>Tiefe 39,9 cm</b> = Bestellnummer mit <b>T</b> ergänzen.  <b>Gegen Aufpreis:</b> <b>1x 92396</b> ohne vormontierten Kabeldurchlass LED-Gerätenischenbeleuchtung siehe Seite 116.	0,-	0,-	
	<b>90220</b> Schenkel 42,1 x 42,1 cm 1 Eckabdeckblatt, 1 Eckleiste <b>T 39,9 cm</b>	280,-	294,-		<b>83518</b> B 52,5 cm <b>33609</b> B 60,0 cm <b>33721</b> B 75,0 cm	928,- 963,- 1033,-	975,- 1010,- 1085,-
<ul style="list-style-type: none"><li>- Ecke nicht als Stauraum nutzbar.</li><li>- einseitige Abdeckblatttiefenkürzung ohne Aufpreis</li><li>- Eine Ausklinikung von max. 32,1 / 41,7 cm ist möglich. (Brand-schutztechnische Auflagen müssen beachtet werden.)</li></ul>	<b>90224</b> Schenkel 51,7 x 51,7 cm wie vor <b>T 49,5 cm</b>	306,-	320,-		1 Druckerauszug inkl. Antirutschmatte Gerätechrückwand mit Ausschnitt  <b>T 49,5 cm</b>		
<ul style="list-style-type: none"><li>- Ecke nicht als Stauraum nutzbar.</li><li>- einseitige Abdeckblatttiefenkürzung ohne Aufpreis</li><li>- Eine Ausklinikung von max. 32,1 / 41,7 cm ist möglich. (Brand-schutztechnische Auflagen müssen beachtet werden.)</li></ul>	<ul style="list-style-type: none"><li>- Lichte Nischenmaße: B 44,1, H 33,8, T 38,2 (bei B 52,5) cm B 51,6, H 33,8, T 38,2 (bei B 60) cm B 66,6, H 33,8, T 38,2 (bei B 75) cm</li></ul>						
<b>Gegen Aufpreis:</b> <b>1x 91622</b> Hochgl. Eckabdeckblatt (Eckleiste in Hochglanz nicht möglich)		147,-	147,-				





**Korpuselemente 1,5 R, Höhe 58,9 cm**

(Best.-Nr. + **W** = Wangenelement, siehe Seite 5 / Abdeckblätter bis 270,0 cm durchgehend)

Best.-Nr. / Maße Beschreibung		PG 1	PG 2	Best.-Nr. / Maße Beschreibung		PG 1	PG 2	
 <p>Einteilung siehe Seite 114.</p>	<b>60083</b> B 45,0 cm	742,-	777,-	  	<b>83512</b> B 52,5 cm	1001,-	1051,-	
	<b>77903</b> B 52,5 cm	771,-	810,-		<b>61119</b> B 60,0 cm	1045,-	1099,-	
	<b>60085</b> B 60,0 cm	800,-	840,-		<b>61121</b> B 75,0 cm	1134,-	1190,-	
	<b>60087</b> B 75,0 cm	866,-	907,-		<b>61123</b> B 90,0 cm	1227,-	1292,-	
	<b>60089</b> B 90,0 cm	945,-	996,-		<b>61184</b> B 105,0 cm	1444,-	1516,-	
	<b>61175</b> B 105,0 cm	1187,-	1243,-		<b>61125</b> B 120,0 cm	1505,-	1584,-	
	<b>60721</b> B 120,0 cm	1246,-	1309,-		<b>61185</b> B 135,0 cm	1568,-	1645,-	
	<b>61176</b> B 135,0 cm	1306,-	1372,-		<b>75647</b> B 150,0 (75/75) cm	1626,-	1710,-	
	<b>75645</b> B 150,0 (75/75) cm	1367,-	1439,-					
	3 Schubkästen <b>T 39,9 cm</b>				2 Schubkästen, 1 Gerätenische mit Klappe <b>T 49,5 cm</b>			
			Abdeckblatt und Gerätenischenrückwand inkl. Kabeldurchlass					
			Einbau des Repeaters bei Elementen mit Kufen / Rahmengestell / Sockelgleiter nicht möglich, beiliegenden Aufsteller verwenden.					
			Lichte Innenmaße hinter Klappe: B 46,8, H 12,9, T 33,1/42,7 (bei B 52,5) cm B 54,3, H 12,9, T 33,1/42,7 (bei B 60) cm B 69,3, H 12,9, T 33,1/42,7 (bei B 75) cm B 84,3, H 12,9, T 33,1/42,7 (bei B 90) cm B 99,3, H 12,9, T 33,1/42,7 (bei B 105) cm B 114,3, H 12,9, T 33,1/42,7 (bei B 120) cm B 129,3, H 12,9, T 33,1/42,7 (bei B 135) cm B 69,3/69,3, H 12,9, T 33,1/42,7 (bei B 150) cm					
			Preisgleich auch in <b>Tiefe 39,9 cm</b> = Bestellnummer mit <b>T</b> ergänzen.					
 <p>Innenschubkästen und Einteilung siehe Seiten 112/114.</p>	<b>60075</b> B 45,0 cm	667,-	700,-	  	<b>83514</b> B 52,5 cm	984,-	1034,-	
	<b>77910</b> B 52,5 cm	696,-	731,-		<b>61237</b> B 60,0 cm	1022,-	1071,-	
	<b>60077</b> B 60,0 cm	726,-	761,-		<b>61238</b> B 75,0 cm	1096,-	1155,-	
	<b>60079</b> B 75,0 cm	784,-	824,-		<b>61239</b> B 90,0 cm	1190,-	1250,-	
	<b>60081</b> B 90,0 cm	866,-	907,-		<b>33831</b> B 105,0 cm	1404,-	1474,-	
	<b>33837</b> B 105,0 cm	1045,-	1096,-		<b>61240</b> B 120,0 cm	1479,-	1556,-	
	<b>60719</b> B 120,0 cm	1101,-	1162,-		<b>61241</b> B 135,0 cm	1558,-	1631,-	
	<b>33839</b> B 135,0 cm	1162,-	1220,-		<b>75651</b> B 150,0 (75/75) cm	1628,-	1712,-	
	<b>75658</b> B 150,0 (75/75) cm	1220,-	1283,-					
	1 Schubkasten, 1 Auszug 1 R <b>T 39,9 cm</b>				1 Klappe 0,75 R, 1 Auszug 0,75 R <b>T 49,5 cm</b>			
			Abdeckblatt und Gerätenischenrückwand inkl. Kabeldurchlass					
			Einbau des Repeaters bei Elementen mit Kufen / Rahmengestell / Sockelgleiter nicht möglich, beiliegenden Aufsteller verwenden.					
			Lichte Innenmaße hinter Klappe: B 46,8, H 21,7, T 33,1/42,7 (bei B 52,5) cm B 54,3, H 21,7, T 33,1/42,7 (bei B 60) cm B 69,3, H 21,7, T 33,1/42,7 (bei B 75) cm B 84,3, H 21,7, T 33,1/42,7 (bei B 90) cm B 96,3, H 21,7, T 33,1/42,7 (bei B 105) cm B 112,3, H 21,7, T 33,1/42,7 (bei B 120) cm B 127,3, H 21,7, T 33,1/42,7 (bei B 135) cm B 69,3/69,3, H 21,7, T 33,1/42,7 (bei B 150) cm					
			Preisgleich auch in <b>Tiefe 39,9 cm</b> = Bestellnummer mit <b>T</b> ergänzen.					
 <p>CD/DVD-Einteilung siehe Seite 112.</p>	<b>77906</b> B 52,5 cm	700,-	735,-	  	<b>83515</b> B 52,5 cm	210,-	210,-	
	<b>61226</b> B 60,0 cm	728,-	763,-		<b>61235</b> B 60,0 cm	210,-	210,-	
	<b>61227</b> B 75,0 cm	784,-	824,-		<b>61236</b> B 75,0 cm	0,-	0,-	
	<b>61228</b> B 90,0 cm	863,-	903,-					
	<b>33819</b> B 105,0 cm	1052,-	1101,-					
	<b>61229</b> B 120,0 cm	1101,-	1162,-					
	<b>61230</b> B 135,0 cm	1159,-	1213,-					
	<b>75649</b> B 150,0 (75/75) cm	1208,-	1271,-					
	2 Auszüge 0,75 R <b>T 39,9 cm</b>				1 Klappe 0,75 R, 1 Auszug 0,75 R <b>T 49,5 cm</b>			
					Abdeckblatt und Gerätenischenrückwand inkl. Kabeldurchlass			
			Einbau des Repeaters bei Elementen mit Kufen / Rahmengestell / Sockelgleiter nicht möglich, beiliegenden Aufsteller verwenden.					
			Lichte Innenmaße hinter Klappe: B 46,8, H 21,7, T 33,1/42,7 (bei B 52,5) cm B 54,3, H 21,7, T 33,1/42,7 (bei B 60) cm B 69,3, H 21,7, T 33,1/42,7 (bei B 75) cm B 84,3, H 21,7, T 33,1/42,7 (bei B 90) cm B 96,3, H 21,7, T 33,1/42,7 (bei B 105) cm B 112,3, H 21,7, T 33,1/42,7 (bei B 120) cm B 127,3, H 21,7, T 33,1/42,7 (bei B 135) cm B 69,3/69,3, H 21,7, T 33,1/42,7 (bei B 150) cm					
			Preisgleich auch in <b>Tiefe 39,9 cm</b> = Bestellnummer mit <b>T</b> ergänzen.					
 <p>CD/DVD-Einteilung siehe Seite 112.</p>	<b>77908</b> B 52,5 cm	757,-	795,-	  	<b>83516</b> B 52,5 cm	210,-	210,-	
	<b>61232</b> B 60,0 cm	789,-	830,-		<b>61237</b> B 60,0 cm	210,-	210,-	
	<b>61233</b> B 75,0 cm	851,-	893,-		<b>61238</b> B 75,0 cm	0,-	0,-	
	<b>61234</b> B 90,0 cm	928,-	977,-					
	<b>33825</b> B 105,0 cm	1136,-	1192,-					
	<b>61235</b> B 120,0 cm	1190,-	1246,-					
	<b>61236</b> B 135,0 cm	1241,-	1304,-					
	<b>75650</b> B 150,0 (75/75) cm	1297,-	1362,-					
	2 Auszüge 0,75 R <b>T 49,5 cm</b>				1 Klappe 0,75 R, 1 Auszug 0,75 R <b>T 49,5 cm</b>			
					Abdeckblatt und Gerätenischenrückwand inkl. Kabeldurchlass			
			Einbau des Repeaters bei Elementen mit Kufen / Rahmengestell / Sockelgleiter nicht möglich, beiliegenden Aufsteller verwenden.					
			Lichte Innenmaße hinter Klappe: B 46,8, H 21,7, T 33,1/42,7 (bei B 52,5) cm B 54,3, H 21,7, T 33,1/42,7 (bei B 60) cm B 69,3, H 21,7, T 33,1/42,7 (bei B 75) cm B 84,3, H 21,7, T 33,1/42,7 (bei B 90) cm B 96,3, H 21,7, T 33,1/42,7 (bei B 105) cm B 112,3, H 21,7, T 33,1/42,7 (bei B 120) cm B 127,3, H 21,7, T 33,1/42,7 (bei B 135) cm B 69,3/69,3, H 21,7, T 33,1/42,7 (bei B 150) cm					
			Preisgleich auch in <b>Tiefe 39,9 cm</b> = Bestellnummer mit <b>T</b> ergänzen.					

**Korpuselemente 1,5 R, Höhe 58,9 cm**

PSI - Weitere Informationen siehe Zusatzliste „Zubehör im Detail“.  
(Best.-Nr. + **W** = Wangenelement, siehe Seite 5 / Abdeckblätter bis 270,0 cm durchgehend)

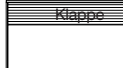
Best.-Nr. / Maße Beschreibung	PG 1	PG 2	Best.-Nr. / Maße Beschreibung	PG 1	PG 2
 <b>29062 L</b> B 45,0 cm <b>29063 R</b> B 45,0 cm <b>83519 L</b> B 52,5 cm <b>83520 R</b> B 52,5 cm <b>29064 L</b> B 60,0 cm <b>29065 R</b> B 60,0 cm  1 Tür inkl. Akustikblende, 1 Einlegeboden  <b>T 49,5 cm</b>	786,-	828,-	 <b>29074</b> B 105,0 cm <b>29075</b> B 120,0 cm <b>29076</b> B 135,0 cm  2 Schubkästen, 1 Soundbarfach mit Akustikblende inkl. Push to open und akustikwirksamer Innenausstattung  <b>T 49,5 cm</b>	1787,-	1876,-
<b>29066 L</b> B 45,0 cm <b>29067 R</b> B 45,0 cm <b>83521 L</b> B 52,5 cm <b>83522 R</b> B 52,5 cm <b>29068 L</b> B 60,0 cm <b>29069 R</b> B 60,0 cm  1 Tür inkl. Akustikblende und akustikwirksamer Innenausstattung für die Subwooferunterbringung, Rückwand mit Ausschnitt  <b>T 49,5 cm</b>	802,-	842,-	Abdeckblatt inkl. Kabeldurchlass, Rückwand inkl. Ausschnitt  Einbau des Repeaters bei Elementen mit Kufen / Rahmengerüst / Sockelgleiter nicht möglich, beiliegenden Aufsteller verwenden.  Lichte Maße hinter Akustikblende: B 99,3, H 11,9, T 33,1/42,7 (bei B 105) cm B 114,3, H 11,9, T 33,1/42,7 (bei B 120) cm B 129,3, H 11,9, T 33,1/42,7 (bei B 135) cm  Preisgleich auch in <b>Tiefe 39,9 cm</b> = Bestellnummer mit <b>T</b> ergänzen.  <b>Gegen Aufpreis:</b> <b>1 x 90135</b> Infrarot Repeater (zur Übertragung des Infrarotsignals der Fernbedienung in das Klappenelement) <b>1 x 92396</b> ohne vormontierten Kabeldurchlass	210,-	210,-
 <b>29070</b> B 75,0 cm <b>29071</b> B 90,0 cm  2 Türen inkl. Akustikblende, 1 Einlegeboden  <b>T 49,5 cm</b>	1082,-	1138,-	 <b>29077</b> B 105,0 cm <b>29078</b> B 120,0 cm <b>29079</b> B 135,0 cm  1 Auszug 1 R inkl. 1 Innenschubkasten, 1 Soundbarfach mit Akustikblende inkl. Push to open und akustikwirksamer Innenausstattung  <b>T 49,5 cm</b>  Standardmäßig ist ein magma- farbene Innenschubkasten eingebaut.	1705,-	1792,-
<b>29072</b> B 75,0 cm <b>29073</b> B 90,0 cm  2 Türen inkl. Akustikblende und akustikwirksamer Innenausstat- tung für die Subwooferunter- bringung, Rückwand mit Ausschnitt  <b>T 49,5 cm</b>	1129,-	1185,-	 Abdeckblatt inkl. Kabeldurchlass, Rückwand inkl. Ausschnitt  Einbau des Repeaters bei Elementen mit Kufen / Rahmengerüst / Sockelgleiter nicht möglich, beiliegenden Aufsteller verwenden.  Lichte Maße hinter Akustikblende: B 99,3, H 11,9, T 33,1/42,7 (bei B 105) cm B 114,3, H 11,9, T 33,1/42,7 (bei B 120) cm B 129,3, H 11,9, T 33,1/42,7 (bei B 135) cm  Preisgleich auch in <b>Tiefe 39,9 cm</b> = Bestellnummer mit <b>T</b> ergänzen.  <b>Gegen Aufpreis:</b> <b>1 x 90135</b> Infrarot Repeater (zur Übertragung des Infrarotsignals der Fernbedienung in das Klappenelement) <b>1 x 92396</b> ohne vormontierten Kabeldurchlass CD/DVD-Einteilung siehe Seite 112.	210,-	210,-





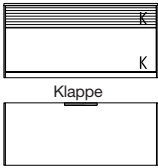
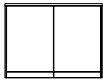
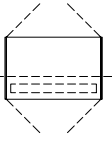
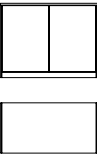
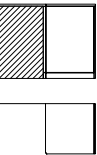
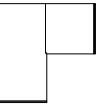
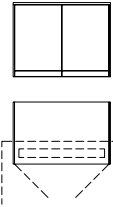
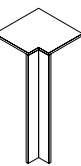







**Korpuselemente 1,5 R, Höhe 58,9 cm**

PSI - Weitere Informationen siehe Zusatzliste „Zubehör im Detail“.  
(Best.-Nr. + **W** = Wangenelement, siehe Seite 5 / Abdeckblätter bis 270,0 cm durchgehend)

Best.-Nr. / Maße Beschreibung	PG 1	PG 2		Best.-Nr. / Maße Beschreibung	PG 1	PG 2
  <p><b>29080</b> B 105,0 cm <b>29081</b> B 120,0 cm <b>29082</b> B 135,0 cm</p> <p>1 Klappe 1 R, 1 Soundbarfach mit Akustikblende inkl Push to open und akustikwirksamer Innenausstattung <b>T 49,5 cm</b></p> <p>Abdeckblatt inkl. Kabeldurchlass, Rückwand inkl. Ausschnitt</p> <p>Einbau des Repeaters bei Elementen mit Kufen / Rahmengestell / Sockelgleiter nicht möglich, beiliegenden Aufsteller verwenden.</p> <p>Lichte Maße hinter Akustikblende: B 99,3, H 11,9, T 42,7 (bei B 105) cm B 114,3, H 11,9, T 42,7 (bei B 120) cm B 129,3, H 11,9, T 42,7 (bei B 135) cm</p> <p>Lichte Maße hinter Klappe: B 97,3, H 32,4, T 42,7 (bei B 105) cm B 112,3, H 32,4, T 42,7 (bei B 120) cm B 127,3, H 32,4, T 42,7 (bei B 135) cm</p> <p><b>Gegen Aufpreis:</b> <b>1 x 92134</b> Infrarot Repeater (1 Empfänger / 2 Sender) (zur Übertragung des Infrarotsignals der Fernbedienung in das Klappenelement) <b>1 x 92396</b> ohne vormontierten Kabeldurchlass</p>	1495,- 1598,- 1705,-	1568,- 1675,- 1789,-	 	<p><b>81848</b> B 75,0 cm <b>81849</b> B 90,0 cm</p> <p>Korpuselement als Raumteiler für die Unterbringung des linken oder rechten Schreibtischfußes 2 Türen (Revision/Kabelmanagement) Kabelmanagement zum Schreibtisch und weiteren Korpuselementen Abdeckblatt mit Kabeldurchlass (Schwarz matt) 2 Türen (Stauraum), 1 Einlegeboden 1 Fuß-Verkleidung des Einzelschreibtisches entfällt <b>T 52,3 cm</b></p> <p>Nur in Verbindung mit dem Einzelschreibtisch höhenverstellbar planbar!</p>	1054,- 1157,-	1108,- 1213,-
 <p><b>61109</b> B 75,0 cm <b>60717</b> B 90,0 cm</p> <p>2 Türen, 1 Einlegeboden <b>T 39,9 cm</b></p>	735,- 802,-	772,- 845,-		<p><b>61295</b> Schenkel 77,1 x 77,1 cm</p> <p>2 Türen, 1 Einlegeboden <b>T 39,9 cm</b></p>	1309,-	1374,-
<p>Innenschubkasten 1,5 R siehe Seite 112.</p> <p><b>61110</b> B 75,0 cm <b>60718</b> B 90,0 cm</p> <p>wie vor <b>T 49,5 cm</b></p>	791,- 863,-	833,- 903,-	 <p>- Weiterbau nur in gleicher oder geringerer Tiefe möglich. - Nicht möglich als Wangenelement.</p>	<p><b>61296</b> Schenkel 86,7 x 86,7 cm</p> <p>wie vor <b>T 49,5 cm</b></p> <p>- Korpus bleibt 39,9 cm tief, Abdeckblatt steht nach hinten über. - Bei Einsatz als Abschluss-element wird die Seite nach hinten überstehend geliefert.</p>	1456,-	1528,-
 <p><b>81846</b> B 75,0 cm <b>81847</b> B 90,0 cm</p> <p>Korpuselement für die Unterbringung des linken oder rechten Schreibtischfußes 2 Türen (Revision/Kabelmanagement) Kabelmanagement zum Schreibtisch und weiteren Korpuselementen Abdeckblatt mit Kabeldurchlass (Schwarz matt) 1 Fuß-Verkleidung des Einzelschreibtisches entfällt <b>T 49,5 cm</b></p> <p>Nur in Verbindung mit dem Einzelschreibtisch höhenverstellbar planbar!</p>	667,- 730,-	700,- 765,-	 <p>- Ecke nicht als Stauraum nutzbar. - einseitige Abdeckblattiefkürzung ohne Aufpreis</p> <p>- Eine Ausklüpfung von max. 32,1 / 41,7 cm ist möglich. (Brandschutztechnische Auflagen müssen beachtet werden.)</p> <p><b>Gegen Aufpreis:</b> <b>1 x 91622</b> Hochgl. Eckabdeckblatt (Eckleiste in Hochglanz nicht möglich)</p>	<p><b>90220</b> Schenkel 42,1 x 42,1 cm</p> <p>1 Eckabdeckblatt, 1 Eckleiste <b>T 39,9 cm</b></p> <p><b>90224</b> Schenkel 51,7 x 51,7 cm</p> <p>wie vor <b>T 49,5 cm</b></p>	280,- 306,-	294,- 320,-
					147,-	147,-











## Korpuselemente 2 R, Höhe 76,5 cm

(Best.-Nr. + **W** = Wangenelement, siehe Seite 5 / Abdeckblätter bis 270,0 cm durchgehend)

Best.-Nr. / Maße Beschreibung	PG 1	PG 2	Best.-Nr. / Maße Beschreibung	PG 1	PG 2
  Innenschubkästen 2 R siehe Seite 112.  <b>60107 L</b> B 45,0 cm <b>60108 R</b> B 45,0 cm <b>77913 L</b> B 52,5 cm <b>77914 R</b> B 52,5 cm <b>60111 L</b> B 60,0 cm <b>60112 R</b> B 60,0 cm 1 Tür, 1 Einlegeboden <b>T 39,9 cm</b>	602,- 602,- 630,- 630,- 658,- 658,-	632,- 632,- 661,- 661,- 693,- 693,-	  Spiegelrückwand, abweichende Rückwandfarbe und Beleuchtung siehe Seiten 113 und 116- 118.  <b>60225 L</b> B 45,0 cm <b>60226 R</b> B 45,0 cm <b>88665 L</b> B 52,5 cm <b>88666 R</b> B 52,5 cm <b>60227 L</b> B 60,0 cm <b>60228 R</b> B 60,0 cm 1 Tür mit Glasausschnitt 1 R, 1 Boden (nicht verstellbar) <b>T 39,9 cm</b>	735,- 735,- 764,- 764,- 793,- 793,-	772,- 772,- 802,- 802,- 835,- 835,-
<b>60109 L</b> B 45,0 cm <b>60110 R</b> B 45,0 cm <b>77915 L</b> B 52,5 cm <b>77916 R</b> B 52,5 cm <b>60113 L</b> B 60,0 cm <b>60114 R</b> B 60,0 cm wie vor <b>T 49,5 cm</b>	651,- 651,- 685,- 685,- 719,- 719,-	688,- 688,- 719,- 719,- 754,- 754,-	<b>60727 L</b> B 45,0 cm <b>60728 R</b> B 45,0 cm <b>88667 L</b> B 52,5 cm <b>88668 R</b> B 52,5 cm <b>60729 L</b> B 60,0 cm <b>60730 R</b> B 60,0 cm wie vor <b>T 49,5 cm</b>	791,- 791,- 821,- 821,- 851,- 851,-	833,- 833,- 862,- 862,- 893,- 893,-
  Spiegelrückwand, abweichende Rück- wandfarbe und Be- leuchtung siehe Seiten 113 und 116-118.  <b>60229 L</b> B 45,0 cm <b>60230 R</b> B 45,0 cm <b>83527 L</b> B 52,5 cm <b>83528 R</b> B 52,5 cm <b>60231 L</b> B 60,0 cm <b>60232 R</b> B 60,0 cm 1 Rahmen-Glastür, 1 Glaseinlegeboden <b>T 39,9 cm</b>	688,- 688,- 716,- 716,- 744,- 744,-	723,- 723,- 752,- 752,- 784,- 784,-	  Innenschubkästen 1,5 R und Einteilung siehe Seiten 112/114.  <b>30198 L</b> B 45,0 cm <b>30199 R</b> B 45,0 cm <b>77917 L</b> B 52,5 cm <b>77918 R</b> B 52,5 cm <b>30200 L</b> B 60,0 cm <b>30201 R</b> B 60,0 cm 1 Schubkasten, 1 Tür, 1 Einlegeboden <b>T 39,9 cm</b>	688,- 688,- 717,- 717,- 747,- 747,-	723,- 723,- 753,- 753,- 784,- 784,-
<b>60723 L</b> B 45,0 cm <b>60724 R</b> B 45,0 cm <b>83529 L</b> B 52,5 cm <b>83530 R</b> B 52,5 cm <b>60725 L</b> B 60,0 cm <b>60726 R</b> B 60,0 cm wie vor <b>T 49,5 cm</b>	737,- 737,- 770,- 770,- 802,- 802,-	775,- 775,- 808,- 808,- 842,- 842,-	<b>30202 L</b> B 45,0 cm <b>30203 R</b> B 45,0 cm <b>77919 L</b> B 52,5 cm <b>77920 R</b> B 52,5 cm <b>30204 L</b> B 60,0 cm <b>30205 R</b> B 60,0 cm wie vor <b>T 49,5 cm</b>	744,- 744,- 778,- 778,- 812,- 812,-	784,- 784,- 817,- 817,- 854,- 854,-
  Spiegelrückwand, abweichende Rückwandfarbe und Beleuchtung siehe Seiten 113 und 116- 118.  <b>61083 L</b> B 45,0 cm <b>61084 R</b> B 45,0 cm <b>88661 L</b> B 52,5 cm <b>88662 R</b> B 52,5 cm <b>61085 L</b> B 60,0 cm <b>61086 R</b> B 60,0 cm 1 Tür mit Glasausschnitt 0,5 R, 1 Boden (nicht verstellbar), 1 Einlegeboden <b>T 39,9 cm</b>	735,- 735,- 764,- 764,- 793,- 793,-	772,- 772,- 802,- 802,- 835,- 835,-	  Einteilung siehe Seite 114.  <b>60115</b> B 45,0 cm <b>77921</b> B 52,5 cm <b>60117</b> B 60,0 cm <b>60119</b> B 75,0 cm <b>60121</b> B 90,0 cm <b>61303</b> B 105,0 cm <b>60733</b> B 120,0 cm <b>29102</b> B 135,0 cm 4 Schubkästen <b>T 39,9 cm</b>	851,- 885,- 919,- 996,- 1089,- 1404,- 1458,- 1507,-	893,- 930,- 966,- 1043,- 1141,- 1474,- 1530,- 1586,-
<b>61087 L</b> B 45,0 cm <b>61088 R</b> B 45,0 cm <b>88663 L</b> B 52,5 cm <b>88664 R</b> B 52,5 cm <b>61089 L</b> B 60,0 cm <b>61090 R</b> B 60,0 cm wie vor <b>T 49,5 cm</b>	791,- 791,- 821,- 821,- 851,- 851,-	833,- 833,- 862,- 862,- 893,- 893,-	<b>60116</b> B 45,0 cm <b>77922</b> B 52,5 cm <b>60118</b> B 60,0 cm <b>60120</b> B 75,0 cm <b>60122</b> B 90,0 cm <b>61304</b> B 105,0 cm <b>60734</b> B 120,0 cm <b>29104</b> B 135,0 cm wie vor <b>T 49,5 cm</b>	926,- 961,- 996,- 1075,- 1176,- 1509,- 1570,- 1626,-	973,- 1009,- 1045,- 1131,- 1234,- 1589,- 1649,- 1710,-





**Korpuselemente 2 R, Höhe 76,5 cm**

(Best.-Nr. + W = Wangenelement, siehe Seite 5 / Abdeckblätter bis 270,0 cm durchgehend)

Best.-Nr. / Maße Beschreibung	PG 1	PG 2	Best.-Nr. / Maße Beschreibung	PG 1	PG 2				
  Einteilung siehe Seite 114.	<b>29106</b> B 45,0 cm <b>77925</b> B 52,5 cm <b>29107</b> B 60,0 cm <b>29108</b> B 75,0 cm <b>29109</b> B 90,0 cm <b>29114</b> B 105,0 cm <b>29115</b> B 120,0 cm <b>29116</b> B 135,0 cm	779,- 821,- 812,- 852,- 845,- 889,- 919,- 966,- 1008,- 1057,- 1283,- 1341,- 1323,- 1386,- 1360,- 1428,-	  Innenschubkästen und Einteilung siehe Seiten 112/114.	<b>60133</b> B 45,0 cm <b>88669</b> B 52,5 cm <b>60135</b> B 60,0 cm <b>60137</b> B 75,0 cm <b>60139</b> B 90,0 cm <b>29134</b> B 105,0 cm <b>60735</b> B 120,0 cm <b>29136</b> B 135,0 cm	705,- 737,- 735,- 772,- 765,- 802,- 838,- 877,- 921,- 968,- 1117,- 1169,- 1176,- 1234,- 1236,- 1299,-				
	1 Schubkasten, 2 Auszüge 0,75 R <b>T 39,9 cm</b>	2 Auszüge 1 R <b>T 39,9 cm</b>							
	<b>29110</b> B 45,0 cm <b>77926</b> B 52,5 cm <b>29111</b> B 60,0 cm <b>29112</b> B 75,0 cm <b>29113</b> B 90,0 cm <b>29117</b> B 105,0 cm <b>29118</b> B 120,0 cm <b>29119</b> B 135,0 cm wie vor <b>T 49,5 cm</b>	866,- 907,- 898,- 943,- 931,- 980,- 1012,- 1064,- 1106,- 1162,- 1372,- 1444,- 1418,- 1488,- 1458,- 1530,-		<b>60134</b> B 45,0 cm <b>88670</b> B 52,5 cm <b>60136</b> B 60,0 cm <b>60138</b> B 75,0 cm <b>60140</b> B 90,0 cm <b>29137</b> B 105,0 cm <b>60736</b> B 120,0 cm <b>29139</b> B 135,0 cm wie vor <b>T 49,5 cm</b>	770,- 805,- 802,- 843,- 835,- 875,- 905,- 952,- 994,- 1043,- 1197,- 1257,- 1264,- 1327,- 1330,- 1395,-				
	  Innenschubkästen und Einteilung siehe Seiten 112/114.	<b>60123</b> B 45,0 cm <b>77928</b> B 52,5 cm <b>60125</b> B 60,0 cm <b>60127</b> B 75,0 cm <b>60129</b> B 90,0 cm <b>29091</b> B 105,0 cm <b>60131</b> B 120,0 cm <b>29092</b> B 135,0 cm		777,- 819,- 810,- 850,- 842,- 886,- 915,- 963,- 1005,- 1054,- 1250,- 1311,- 1316,- 1379,- 1374,- 1446,-	  Abdeckblatt und Gerätenischenrückwand inkl. Kabeldurchlass	<b>83533</b> B 52,5 cm <b>61307</b> B 60,0 cm <b>61308</b> B 75,0 cm <b>61309</b> B 90,0 cm <b>61310</b> B 105,0 cm <b>61311</b> B 120,0 cm <b>29105</b> B 135,0 cm	1121,- 1177,- 1162,- 1218,- 1243,- 1306,- 1334,- 1402,- 1631,- 1717,- 1670,- 1759,- 1712,- 1799,-		
		2 Schubkästen, 1 Auszug 1 R <b>T 39,9 cm</b>		1 Gerätenische mit Klappe, 3 Schubkästen <b>T 49,5 cm</b>					
		<b>60124</b> B 45,0 cm <b>77929</b> B 52,5 cm <b>60126</b> B 60,0 cm <b>60128</b> B 75,0 cm <b>60130</b> B 90,0 cm <b>29093</b> B 105,0 cm <b>60132</b> B 120,0 cm <b>29094</b> B 135,0 cm wie vor <b>T 49,5 cm</b>		847,- 891,- 883,- 927,- 919,- 963,- 994,- 1040,- 1082,- 1138,- 1344,- 1414,- 1418,- 1488,- 1486,- 1563,-		Einbau des Repeaters bei Elementen mit Kufen / Rahmengestell / Sockelgleiter nicht möglich, beiliegenden Aufsteller verwenden.  Lichte Innenmaße hinter Klappe: B 46,8, H 12,9, T 33,1/42,7 (bei B 52,5) cm B 54,3, H 12,9, T 33,1/42,7 (bei B 60) cm B 69,3, H 12,9, T 33,1/42,7 (bei B 75) cm B 84,3, H 12,9, T 33,1/42,7 (bei B 90) cm B 99,3, H 12,9, T 33,1/42,7 (bei B 105) cm B 114,3, H 12,9, T 33,1/42,7 (bei B 120) cm B 129,3, H 12,9, T 33,1/42,7 (bei B 135) cm  Preisgleich auch in <b>Tiefe 39,9 cm</b> = Bestellnummer mit <b>T</b> ergänzen.  <b>Gegen Aufpreis:</b> 1 x <b>90135</b> Infrarot Repeater (zur Übertragung des Infrarotsignals der Fernbedienung in das Klappenelement) 1 x <b>92396</b> ohne vormontierten Kabeldurchlass	210,- 210,- 0,- 0,-		
		  Einteilung siehe Seite 114.		<b>61189</b> B 45,0 cm <b>77923</b> B 52,5 cm <b>61190</b> B 60,0 cm <b>61191</b> B 75,0 cm <b>61192</b> B 90,0 cm <b>61305</b> B 105,0 cm <b>61193</b> B 120,0 cm <b>29141</b> B 135,0 cm		779,- 821,- 812,- 852,- 845,- 889,- 919,- 966,- 1008,- 1057,- 1283,- 1341,- 1323,- 1386,- 1360,- 1428,-	3 Auszüge 0,66 R <b>T 39,9 cm</b>	<b>61194</b> B 45,0 cm <b>77924</b> B 52,5 cm <b>61195</b> B 60,0 cm <b>61196</b> B 75,0 cm <b>61197</b> B 90,0 cm <b>61306</b> B 105,0 cm <b>61198</b> B 120,0 cm <b>29143</b> B 135,0 cm wie vor <b>T 49,5 cm</b>	854,- 896,- 889,- 933,- 924,- 968,- 998,- 1050,- 1094,- 1152,- 1393,- 1463,- 1432,- 1502,- 1472,- 1542,-







**Korpuselemente 2 R, Höhe 76,5 cm**

PSI - Weitere Informationen siehe Zusatzliste „Zubehör im Detail“.  
(Best.-Nr. + **W** = Wangenelement, siehe Seite 5 / Abdeckblätter bis 270,0 cm durchgehend)

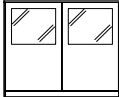
Best.-Nr. / Maße Beschreibung	PG 1	PG 2	Best.-Nr. / Maße Beschreibung	PG 1	PG 2
 <b>83534</b> B 52,5 cm <b>33864</b> B 60,0 cm <b>33865</b> B 75,0 cm <b>33866</b> B 90,0 cm <b>33867</b> B 105,0 cm <b>33868</b> B 120,0 cm <b>29144</b> B 135,0 cm 1 Gerätenische mit Klappe 0,66 R, 2 Auszüge 0,66 R Abdeckblatt und Gerätenischenrückwand inkl. Kabeldurchlass Einbau des Repeaters bei Elementen mit Kufen / Rahmengestell / Sockelgleiter nicht möglich, beiliegenden Aufsteller verwenden. Lichte Innenmaße hinter Klappe: B 46,8, H 18,7, T 33,1/42,7 (bei B 52,5) cm B 54,3, H 18,7, T 33,1/42,7 (bei B 60) cm B 69,3, H 18,7, T 33,1/42,7 (bei B 75) cm B 84,3, H 18,7, T 33,1/42,7 (bei B 90) cm B 96,3, H 18,7, T 33,1/42,7 (bei B 105) cm B 112,3, H 18,7, T 33,1/42,7 (bei B 120) cm B 127,3, H 18,7, T 33,1/42,7 (bei B 135) cm Preisgleich auch in <b>Tiefe 39,9 cm</b> = Bestellnummer mit <b>T</b> ergänzen. Gegen Aufpreis: <b>1 x 90135</b> Infrarot Repeater (zur Übertragung des Infrarotsignals der Fernbedienung in das Klappenelement) <b>1 x 92396</b> ohne vormontierten Kabeldurchlass CD/DVD-Einteilung siehe Seite 112.	1044,- 1085,- 1166,- 1246,- 1491,- 1530,- 1572,-	1096,- 1138,- 1225,- 1309,- 1568,- 1605,- 1652,-	 <b>28608</b> B 120,0 2 Türen, 2 Einlegeböden B 60 cm, 1 Soundbarfach mit Akustikblende inkl. Push to open und akustikwirksamer Innen- ausstattung <b>T 49,5 cm</b> Abdeckblatt inkl. Kabeldurchlass, Rückwand inkl. Ausschnitt Einbau des Repeaters bei Elementen mit Kufen / Rahmengestell / Sockelgleiter nicht möglich, beiliegenden Aufsteller ver- wenden. Lichte Maße hinter Akustikblende: B 114,3, H 11,9, T 33,1/42,7 cm Preisgleich auch in <b>Tiefe</b> <b>39,9 cm</b> = Bestellnummer mit <b>T</b> ergänzen. Gegen Aufpreis: <b>1 x 90135</b> Infrarot Repeater (zur Übertragung des Infrarotsignals der Fernbedienung in das Klappenelement) <b>1 x 92134</b> Infrarot Repeater (1 Empfänger / 2 Sender) (bei Geräteunterbringung im linken Türelement) <b>1 x 92396</b> ohne vormontierten Kabeldurchlass	1694,-	1775,-
 <b>28600 L</b> B 45,0 cm <b>28601 R</b> B 45,0 cm <b>83535 L</b> B 52,5 cm <b>83536 R</b> B 52,5 cm <b>28602 L</b> B 60,0 cm <b>28603 R</b> B 60,0 cm 1 Tür inkl. Akustikblende, 1 Einlegeboden <b>T 49,5 cm</b> Lichte Maße für die Subwooferunterbringung: B 39,0, H 65,6, T 33,1/42,7 (bei B 45) cm B 46,5, H 65,6, T 33,1/42,7 (bei B 52,5) cm B 54,0, H 65,6, T 33,1/42,7 (bei B 60) cm Preisgleich auch in <b>Tiefe 39,9 cm</b> = Bestellnummer mit <b>T</b> ergänzen.	838,- 838,- 883,- 883,- 928,- 928,-	877,- 877,- 927,- 927,- 975,- 975,-	 <b>28610</b> B 105,0 cm <b>28611</b> B 120,0 cm <b>28612</b> B 135,0 cm 3 Schubkästen, 1 Soundbarfach mit Akustikblende inkl. Push to open und akustikwirksamer Innenausstattung <b>T 49,5 cm</b> Abdeckblatt inkl. Kabeldurchlass, Rückwand inkl. Ausschnitt Einbau des Repeaters bei Elementen mit Kufen / Rahmengestell / Sockelgleiter nicht möglich, beiliegenden Aufsteller ver- wenden. Lichte Maße hinter Akustikblende: B 99,3, H 11,9, T 33,1/42,7 (bei B 105) cm B 114,3, H 11,9, T 33,1/42,7 (bei B 120) cm B 129,3, H 11,9, T 33,1/42,7 (bei B 135) cm Preisgleich auch in <b>Tiefe</b> <b>39,9 cm</b> = Bestellnummer mit <b>T</b> ergänzen. Gegen Aufpreis: <b>1 x 90135</b> Infrarot Repeater (zur Übertragung des Infrarotsignals der Fernbedienung in das Klappenelement) <b>1 x 92396</b> ohne vormontierten Kabeldurchlass	1974,- 2072,- 2172,-	2072,- 2177,- 2286,-
 <b>28604 L</b> B 45,0 cm <b>28605 R</b> B 45,0 cm <b>83537 L</b> B 52,5 cm <b>83538 R</b> B 52,5 cm <b>28606 L</b> B 60,0 cm <b>28607 R</b> B 60,0 cm 1 Tür inkl. Akustikblende und akustikwirksamer Innenausstat- tung für die Subwooferunter- bringung, Rückwand mit Ausschnitt <b>T 49,5 cm</b>	851,- 851,- 896,- 896,- 940,- 940,-	893,- 893,- 941,- 941,- 994,- 994,-	Gegen Aufpreis: <b>1 x 90135</b> Infrarot Repeater (zur Übertragung des Infrarotsignals der Fernbedienung in das Klappenelement) <b>1 x 92396</b> ohne vormontierten Kabeldurchlass	210,-	210,-



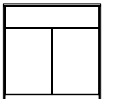

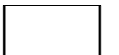
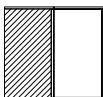
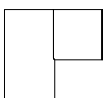
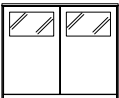
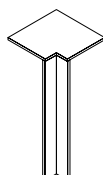
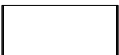
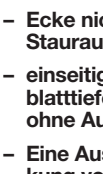



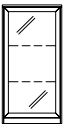

**Korpuselemente 2 R, Höhe 76,5 cm**

PSI - Weitere Informationen siehe Zusatzliste „Zubehör im Detail“.  
(Best.-Nr. + **W** = Wangenelement, siehe Seite 5 / Abdeckblätter bis 270,0 cm durchgehend)

	Best.-Nr. / Maße Beschreibung	PG 1	PG 2		Best.-Nr. / Maße Beschreibung	PG 1	PG 2
	<b>61297</b> B 75,0 cm <b>60143</b> B 90,0 cm 2 Türen, 1 Einlegeboden <b>T 39,9 cm</b>	819,- 879,-	861,- 924,-		<b>82672</b> B 90,0 cm 2 Türen mit Glasausschnitt 1 R, 1 Boden (nicht verstellbar) <b>T 39,9 cm</b>	1101,-	1159,-
	<b>61298</b> B 75,0 cm <b>60144</b> B 90,0 cm wie vor <b>T 49,5 cm</b>	933,- 940,-	984,- 991,-		<b>82673</b> B 90,0 cm wie vor <b>T 49,5 cm</b>	1157,-	1213,-
Innenschubkästen 2 R siehe Seite 112.				Spiegelrückwand, abweichende Rückwandfarbe und Beleuchtung siehe Seiten 113 und 116- 118.			
	<b>61299</b> B 75,0 cm <b>60731</b> B 90,0 cm 2 Rahmen-Glastüren, 1 Glaseinlegeboden <b>T 39,9 cm</b>	975,- 1052,-	1022,- 1106,-		<b>61301</b> B 75,0 cm <b>60141</b> B 90,0 cm 1 Schubkasten, 2 Türen, 1 Einlegeboden <b>T 39,9 cm</b>	898,- 966,-	940,- 1012,-
	<b>61300</b> B 75,0 cm <b>60732</b> B 90,0 cm wie vor <b>T 49,5 cm</b>	1033,- 1120,-	1085,- 1171,-		<b>61302</b> B 75,0 cm <b>60142</b> B 90,0 cm wie vor <b>T 49,5 cm</b>	966,- 1038,-	1012,- 1092,-
Spiegelrückwand, abweichende Rückwandfarbe und Beleuchtung siehe Seiten 113 und 116- 118.				Innenschubkästen 1,5 R und Einteilung siehe Seiten 112/114.			
					<b>61312</b> Schenkel 77,1 x 77,1 cm 2 Türen, 1 Einlegeboden <b>T 39,9 cm</b>	1374,-	1446,-
					<b>61313</b> Schenkel 86,7 x 86,7 cm wie vor <b>T 49,5 cm</b>	1533,-	1607,-
				- Weiterbau nur in gleicher oder geringerer Tiefe möglich. - Nicht möglich als Wangenelement.			
	<b>82670</b> B 90,0 cm 2 Türen mit Glasausschnitt 0,5 R, 1 Boden (nicht verstellbar), 1 Einlegeboden <b>T 39,9 cm</b>	1155,-	1211,-		<b>90220</b> Schenkel 42,1 x 42,1 cm 1 Eckabdeckblatt, 1 Eckleiste <b>T 39,9 cm</b>	280,-	294,-
	<b>82671</b> B 90,0 cm wie vor <b>T 49,5 cm</b>	1206,-	1269,-		<b>90224</b> Schenkel 51,7 x 51,7 cm wie vor <b>T 49,5 cm</b>	306,-	320,-
Spiegelrückwand, abweichende Rückwandfarbe und Beleuchtung siehe Seiten 113 und 116- 118.				- Ecke nicht als Stauraum nutzbar. - einseitige Abdeck- blatttiefenkürzung ohne Aufpreis - Eine Ausklin- kung von max. 32,1 / 41,7 cm ist möglich. (Brand- schutztechnische Auflagen müssen beachtet werden.) Gegen Aufpreis: 1 x <b>91622</b> Hochgl. Eckabdeckblatt (Eckleiste in Hochglanz nicht möglich)			
						147,-	147,-

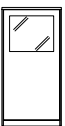

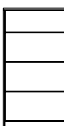



## Korpuselemente 2,5 R, Höhe 94,1 cm

(Best.-Nr. + **W** = Wangenelement, siehe Seite 5 / Abdeckblätter bis 270,0 cm durchgehend)

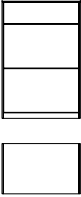
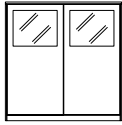
Best.-Nr. / Maße Beschreibung	PG 1	PG 2	Best.-Nr. / Maße Beschreibung	PG 1	PG 2	
 <b>61314 L</b> B 45,0 cm <b>61315 R</b> B 45,0 cm <b>77942 L</b> B 52,5 cm <b>77943 R</b> B 52,5 cm <b>61316 L</b> B 60,0 cm <b>61317 R</b> B 60,0 cm  1 Tür, 2 Einlegeböden <b>T 39,9 cm</b>	646,- 646,- 682,- 682,- 719,- 719,-	679,- 679,- 717,- 717,- 754,- 754,-	    Innenschubkästen 2 R und Einteilung siehe Seiten 112/114.	733,- 733,- 768,- 768,- 802,- 802,-	770,- 770,- 806,- 806,- 845,- 845,-	
<b>61318 L</b> B 45,0 cm <b>61319 R</b> B 45,0 cm <b>77944 L</b> B 52,5 cm <b>77945 R</b> B 52,5 cm <b>61320 L</b> B 60,0 cm <b>61321 R</b> B 60,0 cm  wie vor <b>T 49,5 cm</b>	705,- 705,- 741,- 741,- 777,- 777,-	742,- 742,- 778,- 778,- 819,- 819,-	<b>30262 L</b> B 45,0 cm <b>30263 R</b> B 45,0 cm <b>77964 L</b> B 52,5 cm <b>77965 R</b> B 52,5 cm <b>30264 L</b> B 60,0 cm <b>30265 R</b> B 60,0 cm  wie vor <b>T 49,5 cm</b>	805,- 805,- 842,- 842,- 879,- 879,-	845,- 845,- 884,- 884,- 924,- 924,-	
    Spiegelrückwand, ab- weichende Rückwand- farbe und Beleuchtung siehe Seiten 113 und 116-118.	742,- 742,- 775,- 775,- 807,- 807,-	779,- 779,- 813,- 813,- 851,- 851,-	    Einteilung siehe Seite 114.	<b>61330</b> B 45,0 cm <b>77966</b> B 52,5 cm <b>61331</b> B 60,0 cm <b>61332</b> B 75,0 cm <b>61333</b> B 90,0 cm <b>29201</b> B 105,0 cm <b>61338</b> B 120,0 cm <b>29202</b> B 135,0 cm  5 Schubkästen <b>T 39,9 cm</b>	973,- 1009,- 1045,- 1136,- 1243,- 1621,- 1677,- 1738,-	1019,- 1059,- 1096,- 1194,- 1306,- 1705,- 1766,- 1824,-
<b>30252 L</b> B 45,0 cm <b>30253 R</b> B 45,0 cm <b>83545 L</b> B 52,5 cm <b>83546 R</b> B 52,5 cm <b>30254 L</b> B 60,0 cm <b>30255 R</b> B 60,0 cm  wie vor <b>T 49,5 cm</b>	800,- 800,- 836,- 836,- 872,- 872,-	842,- 842,- 878,- 878,- 915,- 915,-	<b>61334</b> B 45,0 cm <b>77967</b> B 52,5 cm <b>61335</b> B 60,0 cm <b>61336</b> B 75,0 cm <b>61337</b> B 90,0 cm <b>29203</b> B 105,0 cm <b>61339</b> B 120,0 cm <b>29204</b> B 135,0 cm  wie vor <b>T 49,5 cm</b>	1054,- 1095,- 1136,- 1227,- 1339,- 1729,- 1794,- 1862,-	1108,- 1150,- 1194,- 1292,- 1409,- 1810,- 1885,- 1953,-	
    Spiegelrückwand, abweichende Rückwandfarbe und Beleuchtung siehe Seiten 113 und 116-118.	751,- 751,- 787,- 787,- 824,- 824,- 896,- 896,-	786,- 786,- 827,- 827,- 863,- 863,- 938,- 938,-	    Einteilung siehe Seite 114.	<b>61340</b> B 45,0 cm <b>77968</b> B 52,5 cm <b>61341</b> B 60,0 cm <b>61342</b> B 75,0 cm <b>61343</b> B 90,0 cm <b>29197</b> B 105,0 cm <b>61348</b> B 120,0 cm <b>29198</b> B 135,0 cm  1 Schubkasten, 3 Auszüge 0,66 R <b>T 39,9 cm</b>	898,- 937,- 975,- 1057,- 1164,- 1486,- 1540,- 1600,-	940,- 984,- 1022,- 1110,- 1222,- 1561,- 1621,- 1680,-
<b>82674 L</b> B 45,0 cm <b>82675 R</b> B 45,0 cm <b>88671 L</b> B 52,5 cm <b>88672 R</b> B 52,5 cm <b>61350 L</b> B 60,0 cm <b>61351 R</b> B 60,0 cm <b>61352 L</b> B 75,0 cm <b>61353 R</b> B 75,0 cm  1 Tür mit Glasausschnitt 1 R, 1 Boden (nicht verstellbar), 1 Einlegeboden <b>T 39,9 cm</b>	751,- 751,- 787,- 787,- 824,- 824,- 896,- 896,-	786,- 786,- 827,- 827,- 863,- 863,- 938,- 938,-	<b>61344</b> B 45,0 cm <b>79563</b> B 52,5 cm <b>61345</b> B 60,0 cm <b>61346</b> B 75,0 cm <b>61347</b> B 90,0 cm <b>29199</b> B 105,0 cm <b>61349</b> B 120,0 cm <b>29200</b> B 135,0 cm  wie vor <b>T 49,5 cm</b>	987,- 1024,- 1061,- 1155,- 1260,- 1591,- 1656,- 1726,-	1036,- 1076,- 1120,- 1211,- 1325,- 1666,- 1740,- 1808,-	
<b>82676 L</b> B 45,0 cm <b>82677 R</b> B 45,0 cm <b>88673 L</b> B 52,5 cm <b>88674 R</b> B 52,5 cm <b>61354 L</b> B 60,0 cm <b>61355 R</b> B 60,0 cm <b>61356 L</b> B 75,0 cm <b>61357 R</b> B 75,0 cm  wie vor <b>T 49,5 cm</b>	807,- 807,- 847,- 847,- 886,- 886,- 961,- 961,-	847,- 847,- 889,- 889,- 928,- 928,- 1008,- 1008,-				

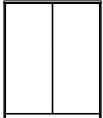
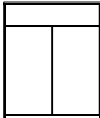
**Korpuselemente 2,5 R, Höhe 94,1 cm**

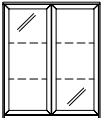
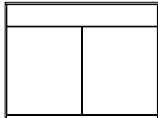
(Best.-Nr. + W = Wangenelement, siehe Seite 5 / Abdeckblätter bis 270,0 cm durchgehend)

Best.-Nr. / Maße Beschreibung	PG 1	PG 2	Best.-Nr. / Maße Beschreibung	PG 1	PG 2
 <p><b>33229</b> B 45,0 cm <b>77988</b> B 52,5 cm <b>33230</b> B 60,0 cm <b>33231</b> B 75,0 cm <b>33232</b> B 90,0 cm <b>29179</b> B 105,0 cm <b>33237</b> B 120,0 cm <b>29180</b> B 135,0 cm</p> <p>1 Schubkasten, 2 Auszüge 1R <b>T 39,9 cm</b></p>	830,- 870,- 910,- 996,- 1078,- 1353,- 1409,- 1460,-	870,- 914,- 959,- 1045,- 1136,- 1421,- 1477,- 1533,-	 <p><b>77461</b> B 90,0 cm</p> <p>2 Türen mit Glasausschnitt 1 R, 1 Boden (nicht verstellbar), 1 Einlegeböden <b>T 39,9 cm</b></p>	1178,-	1236,-
<p>Innenschubkästen und Einteilung siehe Seiten 112/114.</p> <p><b>33233</b> B 45,0 cm <b>77989</b> B 52,5 cm <b>33234</b> B 60,0 cm <b>33235</b> B 75,0 cm <b>33236</b> B 90,0 cm <b>29181</b> B 105,0 cm <b>33238</b> B 120,0 cm <b>29182</b> B 135,0 cm</p> <p>wie vor <b>T 49,5 cm</b></p>	910,- 956,- 1003,- 1092,- 1178,- 1453,- 1507,- 1568,-	959,- 1004,- 1050,- 1148,- 1239,- 1526,- 1586,- 1645,-	 <p>Spiegelrückwand, ab- weichende Rückwand- farbe und Beleuchtung siehe Seiten 113 und 116-118.</p>	1325,-	1388,-
 <p><b>61322</b> B 75,0 cm <b>61323</b> B 90,0 cm</p> <p>2 Türen, 2 Einlegeböden <b>T 39,9 cm</b></p>	889,- 959,-	931,- 1005,-	 <p><b>61326</b> B 75,0 cm <b>61327</b> B 90,0 cm</p> <p>2 Türen, 1 Einlegeboden, 1 Schubkasten <b>T 39,9 cm</b></p>	991,- 1057,-	1040,- 1110,-
 <p><b>61324</b> B 75,0 cm <b>61325</b> B 90,0 cm</p> <p>wie vor <b>T 49,5 cm</b></p>	952,- 1024,-	998,- 1073,-	 <p>Einteilung siehe Seite 114.</p> <p><b>61328</b> B 75,0 cm <b>61329</b> B 90,0 cm</p> <p>wie vor <b>T 49,5 cm</b></p>	1052,- 1129,-	1106,- 1185,-
 <p><b>30268</b> B 75,0 cm <b>30269</b> B 90,0 cm</p> <p>2 Rahmen-Glastüren, 2 Glaseinlegeböden <b>T 39,9 cm</b></p>	1061,- 1148,-	1117,- 1201,-	 <p><b>31124</b> B 120,0 cm</p> <p>2 Türen, 2 Einlegeböden B 60, 1 Schubkasten <b>T 39,9 cm</b></p>	1236,-	1299,-
 <p>Spiegelrückwand, ab- weichende Rückwand- farbe und Beleuchtung siehe Seiten 113 und 116-118.</p> <p><b>30270</b> B 75,0 cm <b>30271</b> B 90,0 cm</p> <p>wie vor <b>T 49,5 cm</b></p>	1197,- 1292,-	1257,- 1355,-	 <p>Einteilung siehe Seite 114.</p> <p><b>31125</b> B 120,0 cm</p> <p>wie vor <b>T 49,5 cm</b></p>	1323,-	1386,-

# KARA-FRAME

Elemente standardmäßig mit Push to open.

Griffleiste oder Griff auf Wunsch (siehe Seite 5).

Hochglanz Aufpreise Korpuschülle + Front siehe Tabelle D/E/F Seite 121.

Bitte Außenseiten mit insgesamt 2,2 cm beachten siehe Seite 4.







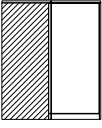
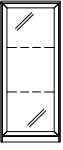
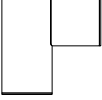

Kufen (Höhe +8,8 cm) / Rahmengestell (Höhe +28,0 cm) / Sockelgleiter (Höhe -0,4 cm) siehe Seite 110.

## Korpuselemente 2,5 R, Höhe 94,1 cm

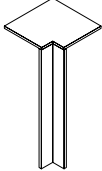
(Best.-Nr. + W = Wangenelement, siehe Seite 5 / Abdeckblätter bis 270,0 cm durchgehend)

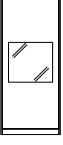











## Korpuselemente 3 R, Höhe 111,7 cm

(Best.-Nr. + W = Wangenelement, siehe Seite 5 / Abdeckblätter bis 270,0 cm durchgehend)

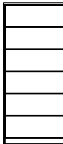
Best.-Nr. / Maße Beschreibung	PG 1	PG 2	Best.-Nr. / Maße Beschreibung	PG 1	PG 2
 <p><b>61358</b> Schenkel 77,1 x 77,1 cm 2 Türen, 2 Einlegeböden <b>T 39,9 cm</b></p>	1495,-	1570,-	 <p><b>60247 L</b> B 45,0 cm <b>60248 R</b> B 45,0 cm <b>83551 L</b> B 52,5 cm <b>83552 R</b> B 52,5 cm <b>60249 L</b> B 60,0 cm <b>60250 R</b> B 60,0 cm 1 Rahmen-Glastür, 2 Glaseinlegeböden <b>T 39,9 cm</b></p>	800,- 800,- 838,- 838,- 875,- 875,-	840,- 840,- 880,- 880,- 919,- 919,-
 <p><b>61359</b> Schenkel 86,7 x 86,7 cm wie vor <b>T 49,5 cm</b></p>	1519,-	1593,-	 <p><b>60737 L</b> B 45,0 cm <b>60738 R</b> B 45,0 cm <b>83553 L</b> B 52,5 cm <b>83554 R</b> B 52,5 cm <b>60739 L</b> B 60,0 cm <b>60740 R</b> B 60,0 cm wie vor <b>T 49,5 cm</b></p>	863,- 863,- 902,- 902,- 940,- 940,-	905,- 905,- 947,- 947,- 991,- 991,-
<p>- Weiterbau nur in gleicher oder geringerer Tiefe möglich. - Nicht möglich als Wangenelement.</p>			<p><b>Gegen Aufpreis:</b> <b>1 x 93534</b> Aufsatzelement inkl. Höhenkürzung in Kombination mit 1,25 R oder 1,5 R Elementen Spiegelrückwand, abweichende Rückwandfarbe und Beleuchtung siehe Seiten 113 und 116-118.</p>	42,-	42,-
 <p><b>90220</b> Schenkel 42,1 x 42,1 cm 1 Eckabdeckblatt, 1 Eckleiste <b>T 39,9 cm</b></p>	280,-	294,-	 <p><b>61127 L</b> B 45,0 cm <b>61151 R</b> B 45,0 cm <b>88675 L</b> B 52,5 cm <b>88676 R</b> B 52,5 cm <b>61129 L</b> B 60,0 cm <b>61153 R</b> B 60,0 cm 1 Tür mit Glasausschnitt 1 R, 1 Boden (nicht verstellbar), 1 Einlegeboden <b>T 39,9 cm</b></p>	835,- 835,- 871,- 871,- 907,- 907,-	875,- 875,- 915,- 915,- 954,- 954,-
<p>- Ecke nicht als Stauraum nutzbar. - einseitige Abdeckblathtiefenkürzung ohne Aufpreis - Eine Ausklingung von max. 32,1 / 41,7 cm ist möglich. (Brand-schutztechnische Auflagen müssen beachtet werden.)</p>			 <p>Spiegelrückwand, abweichende Rückwandfarbe, Innenschubkästen 2 R und Beleuchtung siehe Seiten 113, 112 und 116-118.</p>		
<p><b>Gegen Aufpreis:</b> <b>1 x 91622</b> Hochgl. Eckabdeckblatt (Eckleiste in Hochglanz nicht möglich)</p>	147,-	147,-	<p><b>61128 L</b> B 45,0 cm <b>61152 R</b> B 45,0 cm <b>88677 L</b> B 52,5 cm <b>88678 R</b> B 52,5 cm <b>61130 L</b> B 60,0 cm <b>61154 R</b> B 60,0 cm wie vor <b>T 49,5 cm</b></p>	898,- 898,- 938,- 938,- 977,- 977,-	940,- 940,- 985,- 985,- 1024,- 1024,-
<h2>Korpuselemente 3 R, Höhe 111,7 cm</h2> <p>(Best.-Nr. + W = Wangenelement, siehe Seite 5 / Abdeckblätter bis 270,0 cm durchgehend)</p>			 <p><b>60237 L</b> B 45,0 cm <b>60238 R</b> B 45,0 cm <b>88679 L</b> B 52,5 cm <b>88680 R</b> B 52,5 cm <b>60239 L</b> B 60,0 cm <b>60240 R</b> B 60,0 cm 1 Tür mit Glasausschnitt 1 R, 2 Böden (nicht verstellbar) <b>T 39,9 cm</b></p>	835,- 835,- 871,- 871,- 907,- 907,-	875,- 875,- 915,- 915,- 954,- 954,-
 <p><b>60153 L</b> B 45,0 cm <b>60154 R</b> B 45,0 cm <b>78000 L</b> B 52,5 cm <b>78001 R</b> B 52,5 cm <b>60157 L</b> B 60,0 cm <b>60158 R</b> B 60,0 cm 1 Tür, 2 Einlegeböden <b>T 39,9 cm</b></p>	698,- 698,- 735,- 735,- 772,- 772,-	730,- 730,- 772,- 772,- 812,- 812,-	 <p>Spiegelrückwand, abweichende Rückwandfarbe, Innenschubkästen 1 R und Beleuchtung siehe Seiten 113, 112 und 116-118.</p>		
 <p><b>60155 L</b> B 45,0 cm <b>60156 R</b> B 45,0 cm <b>78002 L</b> B 52,5 cm <b>78003 R</b> B 52,5 cm <b>60159 L</b> B 60,0 cm <b>60160 R</b> B 60,0 cm wie vor <b>T 49,5 cm</b></p>	761,- 761,- 800,- 800,- 840,- 840,-	800,- 800,- 840,- 840,- 879,- 879,-	<p><b>60745 L</b> B 45,0 cm <b>60746 R</b> B 45,0 cm <b>88681 L</b> B 52,5 cm <b>88682 R</b> B 52,5 cm <b>60747 L</b> B 60,0 cm <b>60748 R</b> B 60,0 cm wie vor <b>T 49,5 cm</b></p>	898,- 898,- 938,- 938,- 977,- 977,-	940,- 940,- 985,- 985,- 1024,- 1024,-
<p><b>Gegen Aufpreis:</b> <b>1 x 93534</b> Aufsatzelement inkl. Höhenkürzung in Kombination mit 1,25 R oder 1,5 R Elementen</p>	42,-	42,-			



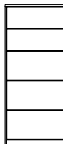







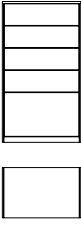
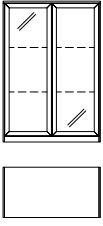

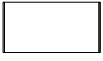
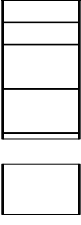
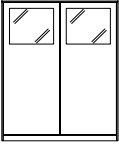
**Korpuselemente 3 R, Höhe 111,7 cm**

(Best.-Nr. + W = Wangenelement, siehe Seite 5 / Abdeckblätter bis 270,0 cm durchgehend)

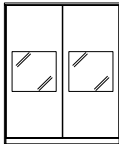
Best.-Nr. / Maße Beschreibung	PG 1	PG 2	Best.-Nr. / Maße Beschreibung	PG 1	PG 2
  Spiegelrückwand, abweichende Rückwandfarbe, Innenschubkästen 1 R und Beleuchtung siehe Seiten 113, 112 und 116-118.	60241 L B 45,0 cm 60242 R B 45,0 cm 88683 L B 52,5 cm 88684 R B 52,5 cm 60243 L B 60,0 cm 60244 R B 60,0 cm  1 Tür mit Glasausschnitt 2 R, 1 Glaseinlegeboden, 1 Boden (nicht verstellbar)  <b>T 39,9 cm</b>	854,- 896,- 854,- 896,- 891,- 936,- 891,- 936,- 928,- 975,- 928,- 975,-	  Innenschubkästen 2 R und Einteilung siehe Seiten 112/114.	30308 L B 45,0 cm 30309 R B 45,0 cm 78004 L B 52,5 cm 78005 R B 52,5 cm 30310 L B 60,0 cm 30311 R B 60,0 cm  1 Tür, 1 Einlegeboden, 2 Schubkästen  <b>T 39,9 cm</b>	854,- 896,- 854,- 896,- 895,- 939,- 895,- 939,- 935,- 984,- 935,- 984,-
  Innenschubkästen 1,5 R siehe Seite 112.	60145 L B 45,0 cm 60146 R B 45,0 cm 80003 L B 52,5 cm 80004 R B 52,5 cm 60149 L B 60,0 cm 60150 R B 60,0 cm  2 Türen, 2 Einlegeböden  <b>T 39,9 cm</b>	765,- 805,- 765,- 805,- 806,- 846,- 806,- 846,- 847,- 891,- 847,- 891,-	  Einteilung siehe Seite 114.	60749 B 45,0 cm 78008 B 52,5 cm 60750 B 60,0 cm 60751 B 75,0 cm 60752 B 90,0 cm 28958 B 105,0 cm 60753 B 120,0 cm 28959 B 135,0 cm  6 Schubkästen  <b>T 39,9 cm</b>	1089,- 1143,- 1133,- 1189,- 1176,- 1234,- 1278,- 1339,- 1400,- 1467,- 1850,- 1939,- 1904,- 2002,- 1962,- 2058,-
  Spiegelrückwand, abweichende Rückwandfarbe und Beleuchtung siehe Seiten 113 und 116-118.	60915 L B 45,0 cm 60916 R B 45,0 cm 88687 L B 52,5 cm 88688 R B 52,5 cm 60917 L B 60,0 cm 60918 R B 60,0 cm  2 Rahmen-Glastüren, 2 Glaseinlegeböden  <b>T 39,9 cm</b>	924,- 968,- 924,- 968,- 965,- 1013,- 965,- 1013,- 1005,- 1054,- 1005,- 1054,-	  Einteilung siehe Seite 114.	61360 B 45,0 cm 78010 B 52,5 cm 61361 B 60,0 cm 61362 B 75,0 cm 61363 B 90,0 cm 28949 B 105,0 cm 61364 B 120,0 cm 28955 B 135,0 cm  2 Schubkästen, 3 Auszüge 0,66 R  <b>T 39,9 cm</b>	1019,- 1071,- 1059,- 1112,- 1099,- 1157,- 1199,- 1260,- 1320,- 1383,- 1710,- 1796,- 1768,- 1857,- 1824,- 1915,-



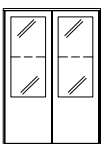

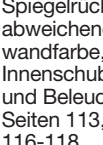



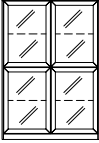
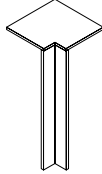

## Korpuselemente 3 R, Höhe 111,7 cm

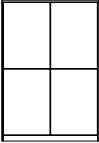
(Best.-Nr. + W = Wangenelement, siehe Seite 5 / Abdeckblätter bis 270,0 cm durchgehend)

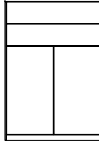
Best.-Nr. / Maße Beschreibung		PG 1	PG 2	Best.-Nr. / Maße Beschreibung		PG 1	PG 2
	<b>60167</b> B 45,0 cm <b>88691</b> B 52,5 cm <b>60169</b> B 60,0 cm <b>60171</b> B 75,0 cm <b>60173</b> B 90,0 cm <b>28946</b> B 105,0 cm <b>60759</b> B 120,0 cm <b>28969</b> B 135,0 cm  4 Schubkästen, 1 Auszug 1 R <b>T 39,9 cm</b>	1017,-	1066,-		<b>60245</b> B 75,0 cm <b>60246</b> B 90,0 cm  2 Rahmen-Glastüren, 2 Glaseinlegeböden <b>T 39,9 cm</b>	1148,-	1201,-
	Innenschubkästen und Einteilung siehe Seiten 112/114.  <b>60168</b> B 45,0 cm <b>88692</b> B 52,5 cm <b>60170</b> B 60,0 cm <b>60172</b> B 75,0 cm <b>60174</b> B 90,0 cm <b>28947</b> B 105,0 cm <b>60760</b> B 120,0 cm <b>28948</b> B 135,0 cm  wie vor <b>T 49,5 cm</b>	1106,-	1164,-		<b>60761</b> B 75,0 cm <b>60762</b> B 90,0 cm  wie vor <b>T 49,5 cm</b>	1218,-	1278,-
	Innenschubkästen und Einteilung siehe Seiten 112/114.  <b>61131</b> B 45,0 cm <b>78022</b> B 52,5 cm <b>61133</b> B 60,0 cm <b>61135</b> B 75,0 cm <b>61137</b> B 90,0 cm <b>28499</b> B 105,0 cm <b>61139</b> B 120,0 cm <b>28943</b> B 135,0 cm  2 Schubkästen, 2 Auszüge 1 R <b>T 39,9 cm</b>	947,-	996,-		<b>79381</b> B 90,0 cm  2 Türen mit Glasausschnitt 1 R, 1 Boden (nicht verstellbar), 1 Einlegeböden <b>T 39,9 cm</b>	1271,-	1334,-
	Innenschubkästen und Einteilung siehe Seiten 112/114.  <b>61132</b> B 45,0 cm <b>78023</b> B 52,5 cm <b>61134</b> B 60,0 cm <b>61136</b> B 75,0 cm <b>61138</b> B 90,0 cm <b>28501</b> B 105,0 cm <b>61140</b> B 120,0 cm <b>28945</b> B 135,0 cm  wie vor <b>T 49,5 cm</b>	984,-	1034,-		<b>79382</b> B 90,0 cm  wie vor <b>T 49,5 cm</b>	1360,-	1428,-
	<b>61370</b> B 75,0 cm <b>60181</b> B 90,0 cm  2 Türen, 2 Einlegeböden <b>T 39,9 cm</b>	959,-	1005,-		<b>79383</b> B 90,0 cm  2 Türen mit Glasausschnitt 1 R, 2 Böden (nicht verstellbar) <b>T 39,9 cm</b>	1271,-	1334,-
	<b>61371</b> B 75,0 cm <b>60182</b> B 90,0 cm  wie vor <b>T 49,5 cm</b>	1026,-	1078,-		<b>79384</b> B 90,0 cm  wie vor <b>T 49,5 cm</b>	1360,-	1428,-
	<b>Gegen Aufpreis:</b> <b>1 x 93534</b> Aufsatzelement inkl. Höhenkürzung in Kombination mit 1,25 R oder 1,5 R Elementen	42,-	42,-		<b>77463</b> B 75,0 cm <b>77464</b> B 90,0 cm  2 Türen mit Glasausschnitt 2 R, 1 Glaseinlegeboden, 1 Boden (nicht verstellbar) <b>T 39,9 cm</b>	1211,-	1274,-
					<b>77465</b> B 75,0 cm <b>77466</b> B 90,0 cm  wie vor <b>T 49,5 cm</b>	1299,-	1362,-
					Spiegelrückwand, abweichende Rückwandfarbe, Innenschubkästen 1 R und Beleuchtung siehe Seiten 113, 112 und 116-118.		

**Korpuselemente 3 R, Höhe 111,7 cm**

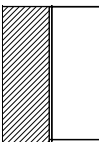
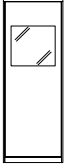
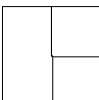
(Best.-Nr. + **W** = Wangenelement, siehe Seite 5 / Abdeckblätter bis 270,0 cm durchgehend)

Best.-Nr. / Maße Beschreibung		PG 1	PG 2	Best.-Nr. / Maße Beschreibung		PG 1	PG 2
	<b>29305</b> B 75,0 cm <b>29306</b> B 90,0 cm  4 Rahmen-Glastüren, 2 Glaseinlegeböden <b>T 39,9 cm</b>	1334,- 1428,-	1402,- 1500,-		<b>90220</b> Schenkel 42,1 x 42,1 cm 1 Eckabdeckblatt, 1 Eckleiste <b>T 39,9 cm</b>	280,-	294,-
	<b>29307</b> B 75,0 cm <b>29308</b> B 90,0 cm wie vor <b>T 49,5 cm</b>	1421,- 1516,-	1491,- 1593,-		<b>90224</b> Schenkel 51,7 x 51,7 cm wie vor <b>T 49,5 cm</b>	306,-	320,-
	<b>61372</b> B 75,0 cm <b>60763</b> B 90,0 cm 4 Türen, 2 Einlegeböden <b>T 39,9 cm</b>	1089,- 1169,-	1141,- 1225,-		<b>Gegen Aufpreis:</b> 1 x <b>91622</b> Hochgl. Eckabdeckblatt (Eckleiste in Hochglanz nicht möglich)	147,-	147,-
	<b>61373</b> B 75,0 cm <b>60764</b> B 90,0 cm wie vor <b>T 49,5 cm</b>	1159,- 1243,-	1218,- 1306,-	<b>Korpuselemente 3,5 R, Höhe 129,3 cm</b> (Best.-Nr. + <b>W</b> = Wangenelement, siehe Seite 5 / Abdeckblätter bis 270,0 cm durchgehend)			
	<b>61374</b> B 75,0 cm <b>60185</b> B 90,0 cm <b>31134</b> B 120,0 cm 2 Türen, 1 Einlegeboden (bei B 75 / 90 cm) 2 Einlegeböden B 60 (bei B 120 cm), 2 Schubkästen <b>T 39,9 cm</b>	1127,- 1208,- 1456,-	1180,- 1271,- 1528,-		<b>61386 L</b> B 45,0 cm <b>61387 R</b> B 45,0 cm <b>83559 L</b> B 52,5 cm <b>83560 R</b> B 52,5 cm <b>61388 L</b> B 60,0 cm <b>61389 R</b> B 60,0 cm 1 Tür, 2 Einlegeböden <b>T 39,9 cm</b>	744,- 744,- 786,- 786,- 828,- 828,-	784,- 784,- 826,- 826,- 868,- 868,-
	<b>61375</b> B 75,0 cm <b>60186</b> B 90,0 cm <b>31135</b> B 120,0 cm wie vor <b>T 49,5 cm</b>	1194,- 1285,- 1533,-	1255,- 1344,- 1612,-		<b>61390 L</b> B 45,0 cm <b>61391 R</b> B 45,0 cm <b>83561 L</b> B 52,5 cm <b>83562 R</b> B 52,5 cm <b>61392 L</b> B 60,0 cm <b>61393 R</b> B 60,0 cm wie vor <b>T 49,5 cm</b>	819,- 819,- 860,- 860,- 900,- 900,-	859,- 859,- 902,- 902,- 945,- 945,-
	<b>61376</b> Schenkel 77,1 x 77,1 cm 2 Türen, 2 Einlegeböden <b>T 39,9 cm</b>	1612,-	1694,-		<b>61378 L</b> B 45,0 cm <b>61379 R</b> B 45,0 cm <b>88693 L</b> B 52,5 cm <b>88694 R</b> B 52,5 cm <b>61380 L</b> B 60,0 cm <b>61381 R</b> B 60,0 cm 1 Tür mit Glasausschnitt 1 R, 2 Böden (nicht verstellbar), 1 Einlegeboden <b>T 39,9 cm</b>	879,- 879,- 922,- 922,- 963,- 963,-	924,- 924,- 968,- 968,- 1010,- 1010,-
	<b>61377</b> Schenkel 86,7 x 86,7 cm wie vor <b>T 49,5 cm</b>	1771,-	1859,-		Spiegelrückwand, abweichende Rückwandfarbe, Innenschubkäs- ten 2 R und Beleuchtung siehe Seiten 113, 112 und 116-118.  <b>61382 L</b> B 45,0 cm <b>61383 R</b> B 45,0 cm <b>88695 L</b> B 52,5 cm <b>88696 R</b> B 52,5 cm <b>61384 L</b> B 60,0 cm <b>61385 R</b> B 60,0 cm wie vor <b>T 49,5 cm</b>	954,- 954,- 996,- 996,- 1038,- 1038,-	1003,- 1003,- 1046,- 1046,- 1092,- 1092,-

Spiegerrückwand,  
abweichende Rück-  
wandfarbe und Be-  
leuchtung siehe Seiten  
113 und 116-118.

Innenschubkästen 1,5 R  
siehe Seite 112.









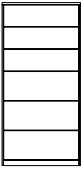

Innenschubkästen 2 R  
und Einteilung  
siehe Seiten 112/114.

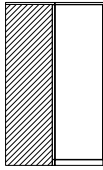
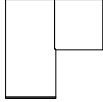
- Weiterbau nur in  
gleicher oder  
geringerer Tiefe  
möglich.  
- Nicht möglich als  
Wangenelement.

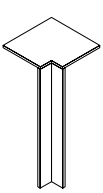
- Korpus bleibt 39,9 cm tief,  
Abdeckblatt steht nach  
hinten über.  
- Bei Einsatz als Abschluss-  
element wird die Seite nach  
hinten überstehend geliefert.

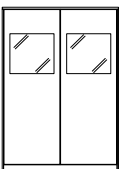

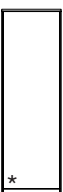



## Korpuselemente 3,5 R, Höhe 129,3 cm

(Best.-Nr. + W = Wangenelement, siehe Seite 5 / Abdeckblätter bis 270,0 cm durchgehend)

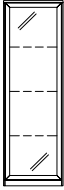
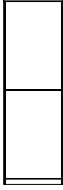
	Best.-Nr. / Maße Beschreibung	PG 1	PG 2		Best.-Nr. / Maße Beschreibung	PG 1	PG 2
  Einteilung siehe Seite 114.	<b>61167</b> B 45,0 cm <b>83567</b> B 52,5 cm <b>61168</b> B 60,0 cm <b>61169</b> B 75,0 cm <b>61170</b> B 90,0 cm 3 Schubkästen, 3 Auszüge 0,66 R <b>T 39,9 cm</b>	1136,-	1192,-	  - Weiterbau nur in gleicher oder geringerer Tiefe möglich. - Nicht möglich als Wangenelement.	<b>61476</b> Schenkel 77,1 x 77,1 cm 2 Türen, 2 Einlegeböden <b>T 39,9 cm</b>	1703,-	1787,-
	<b>61171</b> B 45,0 cm <b>83568</b> B 52,5 cm <b>61172</b> B 60,0 cm <b>61173</b> B 75,0 cm <b>61174</b> B 90,0 cm wie vor <b>T 49,5 cm</b>	1239,-	1302,-		<b>61477</b> Schenkel 86,7 x 86,7 cm wie vor <b>T 49,5 cm</b> - Korpus bleibt 39,9 cm tief, Abdeckblatt steht nach hinten über. - Bei Einsatz als Abschluss- element wird die Seite nach hinten überstehend geliefert.	1864,-	1955,-
  Innenschubkästen und Einteilung siehe Seiten 112/114.	<b>61159</b> B 45,0 cm <b>83569</b> B 52,5 cm <b>61092</b> B 60,0 cm <b>61161</b> B 75,0 cm <b>61162</b> B 90,0 cm 3 Schubkästen, 2 Auszüge 1 R <b>T 39,9 cm</b>	1066,-	1122,-	 - Ecke nicht als Stauraum nutzbar. - einseitige Abdeckblathtiefenkürzung ohne Aufpreis - Eine Ausklinkung von max. 32,1 / 41,7 cm ist möglich. (Brandschutz-technische Auflagen müssen beachtet werden.)	<b>90220</b> Schenkel 42,1 x 42,1 cm 1 Eckabdeckblatt, 1 Eckleiste <b>T 39,9 cm</b>	280,-	294,-
	<b>61163</b> B 45,0 cm <b>83570</b> B 52,5 cm <b>61164</b> B 60,0 cm <b>61165</b> B 75,0 cm <b>61166</b> B 90,0 cm wie vor <b>T 49,5 cm</b>	1164,-	1222,-		<b>90224</b> Schenkel 51,7 x 51,7 cm wie vor <b>T 49,5 cm</b>	306,-	320,-
  Spiegelrückwand, abweichende Rückwandfarbe, Innenschubkästen 2 R und Beleuchtung siehe Seiten 113, 112 und 116-118.	<b>61394</b> B 75,0 cm <b>61395</b> B 90,0 cm 2 Türen, 2 Einlegeböden <b>T 39,9 cm</b>	1026,-	1078,-	Gegen Aufpreis: <b>1 x 91622</b> Hochgl. Eckabdeckblatt (Eckleiste in Hochglanz nicht möglich)	147,-	147,-	
	<b>61396</b> B 75,0 cm <b>61397</b> B 90,0 cm wie vor <b>T 49,5 cm</b>	1101,-	1162,-		<h2>Korpuselemente 4 R, Höhe 146,9 cm</h2> <p>(Best.-Nr. + W = Wangenelement, siehe Seite 5 / Abdeckblätter bis 270,0 cm durchgehend)</p>		
  Spiegelrückwand, abweichende Rückwandfarbe, Innenschubkästen 2 R und Beleuchtung siehe Seiten 113, 112 und 116-118.	<b>77467</b> B 90,0 cm 2 Türen mit Glasausschnitt 1 R, 2 Böden (nicht verstellbar), 1 Einlegeboden <b>T 39,9 cm</b>	1339,-	1409,-	  * L	<b>60199 L</b> B 45,0 cm <b>60200 R</b> B 45,0 cm <b>78045 L</b> B 52,5 cm <b>78046 R</b> B 52,5 cm <b>60201 L</b> B 60,0 cm <b>60202 R</b> B 60,0 cm 1 Tür, 3 Einlegeböden <b>T 39,9 cm</b>	791,-	833,-
	<b>77468</b> B 90,0 cm wie vor <b>T 49,5 cm</b>	1442,-	1509,-		<b>60765 L</b> B 45,0 cm <b>60766 R</b> B 45,0 cm <b>78047 L</b> B 52,5 cm <b>78048 R</b> B 52,5 cm <b>60767 L</b> B 60,0 cm <b>60768 R</b> B 60,0 cm wie vor <b>T 49,5 cm</b>	870,-	915,-
				Gegen Aufpreis: <b>1 x 93534</b> Aufsatzelement inkl. Höhenkürzung in Kombination mit 1,25 R oder 1,5 R Elementen	42,-	42,-	



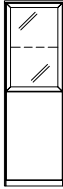
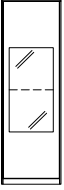



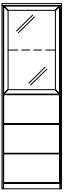

**Korpuselemente 4 R, Höhe 146,9 cm**

(Best.-Nr. + W = Wangenelement, siehe Seite 5 / Abdeckblätter bis 270,0 cm durchgehend)

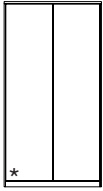
Best.-Nr. / Maße Beschreibung	PG 1	PG 2	Best.-Nr. / Maße Beschreibung	PG 1	PG 2
 <p><b>30402 L</b> B 45,0 cm <b>30403 R</b> B 45,0 cm <b>83575 L</b> B 52,5 cm <b>83576 R</b> B 52,5 cm <b>30404 L</b> B 60,0 cm <b>30405 R</b> B 60,0 cm</p> <p>1 Rahmen-Glastür, 3 Glaseinlegeböden <b>T 39,9 cm</b></p>	903,- 903,- 950,- 950,- 996,- 996,-	952,- 952,- 997,- 997,- 1043,- 1043,-	 <p><b>60773 L</b> B 45,0 cm <b>60774 R</b> B 45,0 cm <b>78049 L</b> B 52,5 cm <b>78050 R</b> B 52,5 cm <b>60187 L</b> B 60,0 cm <b>60188 R</b> B 60,0 cm</p> <p>2 Türen, 2 Einlegeböden <b>T 39,9 cm</b></p>	863,- 863,- 911,- 911,- 959,- 959,-	903,- 903,- 956,- 956,- 1005,- 1005,-
 <p><b>30406 L</b> B 45,0 cm <b>30407 R</b> B 45,0 cm <b>83577 L</b> B 52,5 cm <b>83578 R</b> B 52,5 cm <b>30408 L</b> B 60,0 cm <b>30409 R</b> B 60,0 cm</p> <p>wie vor <b>T 49,5 cm</b></p>	984,- 984,- 1030,- 1030,- 1075,- 1075,-	1033,- 1033,- 1082,- 1082,- 1134,- 1134,-	 <p>Innenschubkästen 2 R siehe Seite 112.</p> <p><b>60775 L</b> B 45,0 cm <b>60776 R</b> B 45,0 cm <b>78051 L</b> B 52,5 cm <b>78052 R</b> B 52,5 cm <b>60777 L</b> B 60,0 cm <b>60778 R</b> B 60,0 cm</p> <p>wie vor <b>T 49,5 cm</b></p>	938,- 938,- 989,- 989,- 1040,- 1040,-	989,- 989,- 1039,- 1039,- 1094,- 1094,-
<p><b>Gegen Aufpreis:</b> <b>1 x 93534</b> Aufsatzelement inkl. Höhenkürzung in Kombination mit 1,25 R oder 1,5 R Elementen Spieglerückwand, abweichende Rückwandfarbe und Beleuchtung siehe Seiten 113 und 116-118.</p>	42,-	42,-			
 <p><b>60255 L</b> B 45,0 cm <b>60256 R</b> B 45,0 cm <b>88697 L</b> B 52,5 cm <b>88698 R</b> B 52,5 cm <b>60257 L</b> B 60,0 cm <b>60258 R</b> B 60,0 cm</p> <p>1 Tür mit Glasausschnitt 1 R, 2 Böden (nicht verstellbar), 1 Einlegeboden <b>T 39,9 cm</b></p>	928,- 928,- 973,- 973,- 1017,- 1017,-	975,- 975,- 1022,- 1022,- 1066,- 1066,-	 <p><b>60779 L</b> B 45,0 cm <b>60780 R</b> B 45,0 cm <b>78095 L</b> B 52,5 cm <b>78096 R</b> B 52,5 cm <b>60193 L</b> B 60,0 cm <b>60194 R</b> B 60,0 cm</p> <p>1 Rahmen-Glastür, 1 Glaseinlegeboden, 1 Tür, 1 Einlegeboden <b>T 39,9 cm</b></p>	945,- 945,- 994,- 994,- 1043,- 1043,-	996,- 996,- 1044,- 1044,- 1096,- 1096,-
<p>Spieglerückwand, abweichende Rückwandfarbe, Innenschubkäs- ten 2 R und Beleuchtung siehe Seiten 113, 112 und 116-118.</p> <p><b>60797 L</b> B 45,0 cm <b>60798 R</b> B 45,0 cm <b>88699 L</b> B 52,5 cm <b>88700 R</b> B 52,5 cm <b>60799 L</b> B 60,0 cm <b>60800 R</b> B 60,0 cm</p> <p>wie vor <b>T 49,5 cm</b></p>	1008,- 1008,- 1053,- 1053,- 1099,- 1099,-	1057,- 1057,- 1106,- 1106,- 1157,- 1157,-	<p>Spieglerückwand, abweichende Rückwandfarbe, Innenschubkäs- ten 2 R und Beleuchtung siehe Seiten 113, 112 und 116-118.</p> <p><b>60781 L</b> B 45,0 cm <b>60782 R</b> B 45,0 cm <b>78097 L</b> B 52,5 cm <b>78098 R</b> B 52,5 cm <b>60783 L</b> B 60,0 cm <b>60784 R</b> B 60,0 cm</p> <p>wie vor <b>T 49,5 cm</b></p>	1024,- 1024,- 1077,- 1077,- 1129,- 1129,-	1075,- 1075,- 1130,- 1130,- 1185,- 1185,-
 <p><b>60251 L</b> B 45,0 cm <b>60252 R</b> B 45,0 cm <b>88701 L</b> B 52,5 cm <b>88702 R</b> B 52,5 cm <b>60253 L</b> B 60,0 cm <b>60254 R</b> B 60,0 cm</p> <p>1 Tür mit Glasausschnitt 2 R, 2 Böden (nicht verstellbar), 1 Glaseinlegeboden <b>T 39,9 cm</b></p>	945,- 945,- 992,- 992,- 1038,- 1038,-	996,- 996,- 1041,- 1041,- 1092,- 1092,-	 <p><b>31140 L</b> B 45,0 cm <b>31141 R</b> B 45,0 cm <b>78053 L</b> B 52,5 cm <b>78054 R</b> B 52,5 cm <b>31142 L</b> B 60,0 cm <b>31143 R</b> B 60,0 cm</p> <p>2 Schubkästen, 1 Tür, 2 Einlegeböden <b>T 39,9 cm</b></p>	984,- 984,- 1035,- 1035,- 1085,- 1085,-	1033,- 1033,- 1086,- 1086,- 1138,- 1138,-
<p>Spieglerückwand, abweichende Rückwandfarbe, Innenschubkäs- ten 1 R und Beleuchtung siehe Seiten 113, 112 und 116-118.</p> <p><b>60801 L</b> B 45,0 cm <b>60802 R</b> B 45,0 cm <b>88703 L</b> B 52,5 cm <b>88704 R</b> B 52,5 cm <b>60803 L</b> B 60,0 cm <b>60804 R</b> B 60,0 cm</p> <p>wie vor <b>T 49,5 cm</b></p>	1024,- 1024,- 1073,- 1073,- 1122,- 1122,-	1075,- 1075,- 1127,- 1127,- 1178,- 1178,-	<p>Einteilung siehe Seite 114.</p> <p><b>31146 L</b> B 45,0 cm <b>31147 R</b> B 45,0 cm <b>78055 L</b> B 52,5 cm <b>78056 R</b> B 52,5 cm <b>31148 L</b> B 60,0 cm <b>31149 R</b> B 60,0 cm</p> <p>wie vor <b>T 49,5 cm</b></p>	1080,- 1080,- 1125,- 1125,- 1168,- 1168,-	1134,- 1134,- 1181,- 1181,- 1226,- 1226,-

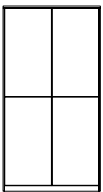

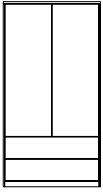

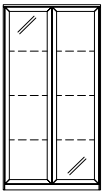



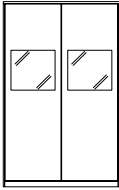

## Korpuselemente 4 R, Höhe 146,9 cm

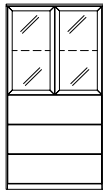
(Best.-Nr. + **W** = Wangenelement, siehe Seite 5 / Abdeckblätter bis 270,0 cm durchgehend)

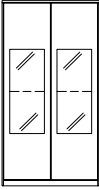
Best.-Nr. / Maße Beschreibung	PG 1	PG 2	Best.-Nr. / Maße Beschreibung	PG 1	PG 2
 <b>60785 L</b> B 45,0 cm <b>60786 R</b> B 45,0 cm <b>78057 L</b> B 52,5 cm <b>78058 R</b> B 52,5 cm <b>60189 L</b> B 60,0 cm <b>60190 R</b> B 60,0 cm 1 Tür, 1 Einlegeboden, 4 Schubkästen <b>T 39,9 cm</b>	1127,-	1180,-	 <b>61412 L</b> B 45,0 cm <b>61413 R</b> B 45,0 cm <b>78103 L</b> B 52,5 cm <b>78104 R</b> B 52,5 cm <b>61414 L</b> B 60,0 cm <b>61415 R</b> B 60,0 cm 1 Rahmen-Glastür, 1 Glaseinlegeboden, 3 Auszüge 0,66 R <b>T 39,9 cm</b>	1138,-	1194,-
Einteilung siehe Seite 114. <b>60787 L</b> B 45,0 cm <b>60788 R</b> B 45,0 cm <b>78059 L</b> B 52,5 cm <b>78060 R</b> B 52,5 cm <b>60789 L</b> B 60,0 cm <b>60790 R</b> B 60,0 cm wie vor <b>T 49,5 cm</b>	1222,-	1285,-	Spiegelrückwand, abweichende Rückwandfarbe, Einteilung und Beleuchtung siehe Seiten 113, 114 und 116-118. <b>61416 L</b> B 45,0 cm <b>61417 R</b> B 45,0 cm <b>78105 L</b> B 52,5 cm <b>78106 R</b> B 52,5 cm <b>61418 L</b> B 60,0 cm <b>61419 R</b> B 60,0 cm wie vor <b>T 49,5 cm</b>	1239,-	1302,-
 <b>61404 L</b> B 45,0 cm <b>61405 R</b> B 45,0 cm <b>78061 L</b> B 52,5 cm <b>78062 R</b> B 52,5 cm <b>61406 L</b> B 60,0 cm <b>61407 R</b> B 60,0 cm 1 Tür, 1 Einlegeboden, 3 Auszüge 0,66 R <b>T 39,9 cm</b>	1052,-	1106,-	 <b>61420</b> B 75,0 cm <b>60203</b> B 90,0 cm 2 Türen, 3 Einlegeböden <b>T 39,9 cm</b>	1094,-	1155,-
Einteilung siehe Seite 114. <b>61408 L</b> B 45,0 cm <b>61409 R</b> B 45,0 cm <b>78063 L</b> B 52,5 cm <b>78064 R</b> B 52,5 cm <b>61410 L</b> B 60,0 cm <b>61411 R</b> B 60,0 cm wie vor <b>T 49,5 cm</b>	1208,-	1271,-	wie vor <b>61421</b> B 75,0 cm <b>60805</b> B 90,0 cm wie vor <b>T 49,5 cm</b>	1178,-	1239,-
 <b>60791 L</b> B 45,0 cm <b>60792 R</b> B 45,0 cm <b>78099 L</b> B 52,5 cm <b>78100 R</b> B 52,5 cm <b>60195 L</b> B 60,0 cm <b>60196 R</b> B 60,0 cm 1 Rahmen-Glastür, 1 Glaseinlegeboden, 4 Schubkästen <b>T 39,9 cm</b>	1208,-	1271,-	 <b>61398</b> B 75,0 cm <b>61399</b> B 90,0 cm 4 Türen, 2 Einlegeböden <b>T 39,9 cm</b>	1218,-	1278,-
Spiegelrückwand, abweichende Rückwandfarbe, Einteilung und Beleuchtung siehe Seiten 113, 114 und 116-118. <b>60793 L</b> B 45,0 cm <b>60794 R</b> B 45,0 cm <b>78101 L</b> B 52,5 cm <b>78102 R</b> B 52,5 cm <b>60795 L</b> B 60,0 cm <b>60796 R</b> B 60,0 cm wie vor <b>T 49,5 cm</b>	1309,-	1372,-	wie vor <b>61400</b> B 75,0 cm <b>61401</b> B 90,0 cm wie vor <b>T 49,5 cm</b>	1299,-	1365,-
 <b>60791 L</b> B 45,0 cm <b>60792 R</b> B 45,0 cm <b>78099 L</b> B 52,5 cm <b>78100 R</b> B 52,5 cm <b>60195 L</b> B 60,0 cm <b>60196 R</b> B 60,0 cm 1 Rahmen-Glastür, 1 Glaseinlegeboden, 4 Schubkästen <b>T 39,9 cm</b>	1208,-	1271,-	 <b>31152</b> B 75,0 cm <b>31153</b> B 90,0 cm 2 Türen, 2 Einlegeböden, 2 Schubkästen <b>T 39,9 cm</b>	1220,-	1281,-
Spiegelrückwand, abweichende Rückwandfarbe, Einteilung und Beleuchtung siehe Seiten 113, 114 und 116-118. <b>60793 L</b> B 45,0 cm <b>60794 R</b> B 45,0 cm <b>78101 L</b> B 52,5 cm <b>78102 R</b> B 52,5 cm <b>60795 L</b> B 60,0 cm <b>60796 R</b> B 60,0 cm wie vor <b>T 49,5 cm</b>	1309,-	1372,-	Einteilung siehe Seite 114. <b>31154</b> B 75,0 cm <b>31155</b> B 90,0 cm wie vor <b>T 49,5 cm</b>	1298,-	1363,-
 <b>60791 L</b> B 45,0 cm <b>60792 R</b> B 45,0 cm <b>78099 L</b> B 52,5 cm <b>78100 R</b> B 52,5 cm <b>60195 L</b> B 60,0 cm <b>60196 R</b> B 60,0 cm 1 Rahmen-Glastür, 1 Glaseinlegeboden, 4 Schubkästen <b>T 39,9 cm</b>	1208,-	1271,-	 <b>30496</b> B 75,0 cm <b>30497</b> B 90,0 cm 2 Rahmen-Glastüren, 3 Glaseinlegeböden <b>T 39,9 cm</b>	1304,-	1367,-
Spiegelrückwand, abweichende Rück- wandfarbe und Be- leuchtung siehe Seiten 113 und 116-118. <b>60793 L</b> B 45,0 cm <b>60794 R</b> B 45,0 cm <b>78101 L</b> B 52,5 cm <b>78102 R</b> B 52,5 cm <b>60795 L</b> B 60,0 cm <b>60796 R</b> B 60,0 cm wie vor <b>T 49,5 cm</b>	1309,-	1372,-	wie vor <b>30498</b> B 75,0 cm <b>30499</b> B 90,0 cm wie vor <b>T 49,5 cm</b>	1388,-	1458,-

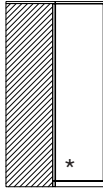
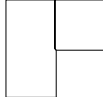
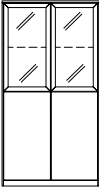

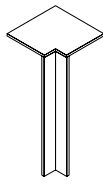
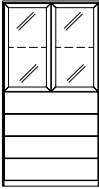

**Korpuselemente 4 R, Höhe 146,9 cm**

(Best.-Nr. + **W** = Wangenelement, siehe Seite 5 / Abdeckblätter bis 270,0 cm durchgehend)

	Best.-Nr. / Maße Beschreibung	PG 1	PG 2		Best.-Nr. / Maße Beschreibung	PG 1	PG 2
 	<b>77481</b> B 90,0 cm 2 Türen mit Glasausschnitt 1 R, 2 Böden (nicht verstellbar), 1 Einlegeboden <b>T 39,9 cm</b>	1411,-	1484,-	 	<b>77477</b> B 75,0 cm <b>77478</b> B 90,0 cm 2 Rahmen-Glastüren, 1 Glaseinlegeboden, 3 Auszüge 0,66 R <b>T 39,9 cm</b>	1572,- 1684,-	1652,- 1768,-
	<b>77482</b> B 90,0 cm wie vor <b>T 49,5 cm</b>	1512,-	1591,-		<b>77479</b> B 75,0 cm <b>77480</b> B 90,0 cm wie vor <b>T 49,5 cm</b>	1694,- 1806,-	1775,- 1897,-
Spiegelrückwand, abweichende Rückwandfarbe, Innenschubkästen 2 R und Beleuchtung siehe Seiten 113, 112 und 116-118.				Spiegelrückwand, abweichende Rückwandfarbe, Einteilung und Beleuchtung siehe Seiten 113, 114 und 116-118.			
 	<b>77483</b> B 75,0 cm <b>77484</b> B 90,0 cm 2 Türen mit Glasausschnitt 2 R, 2 Böden (nicht verstellbar), 1 Glaseinlegeboden <b>T 39,9 cm</b>	1339,- 1442,-	1409,- 1512,-	 	<b>61402</b> Schenkel 77,1 x 77,1 cm 2 Türen, 3 Einlegeböden <b>T 39,9 cm</b>	1787,-	1876,-
	<b>77485</b> B 75,0 cm <b>77486</b> B 90,0 cm wie vor <b>T 49,5 cm</b>	1442,- 1542,-	1512,- 1621,-		<b>61403</b> Schenkel 86,7 x 86,7 cm wie vor <b>T 49,5 cm</b> – Korpus bleibt 39,9 cm tief, Abdeckblatt steht nach hinten über. – Bei Einsatz als Abschluss- element wird die Seite nach hinten überstehend geliefert.	1953,-	2053,-
Spiegelrückwand, abweichende Rückwandfarbe, Innenschubkästen 1 R und Beleuchtung siehe Seiten 113, 112 und 116-118.				– Weiterbau nur in gleicher oder geringerer Tiefe möglich. – Nicht möglich als Wangenelement.			
 	<b>77469</b> B 75,0 cm <b>77470</b> B 90,0 cm 2 Rahmen-Glastüren, 1 Glaseinlegeboden, 2 Türen, 1 Einlegeboden <b>T 39,9 cm</b>	1360,- 1456,-	1428,- 1528,-		<b>90220</b> Schenkel 42,1 x 42,1 cm 1 Eckabdeckblatt, 1 Eckleiste <b>T 39,9 cm</b>	280,-	294,-
	<b>77471</b> B 75,0 cm <b>77472</b> B 90,0 cm wie vor <b>T 49,5 cm</b>	1460,- 1561,-	1533,- 1635,-		<b>90224</b> Schenkel 51,7 x 51,7 cm wie vor <b>T 49,5 cm</b>	306,-	320,-
Spiegelrückwand, abweichende Rückwandfarbe, Innenschubkästen 2 R und Beleuchtung siehe Seiten 113, 112 und 116-118.				– Ecke nicht als Stauraum nutzbar. – einseitige Abdeck- blatttiefenkürzung ohne Aufpreis – Eine Ausklin- kung von max. 32,1 / 41,7 cm ist möglich. (Brand- schutztechnische Auflagen müssen beachtet werden.) Gegen Aufpreis: 1 x <b>91622</b> Hochgl. Eckabdeckblatt (Eckleiste in Hochglanz nicht möglich)			
 	<b>77473</b> B 75,0 cm <b>77474</b> B 90,0 cm 2 Rahmen-Glastüren, 1 Glaseinlegeboden, 4 Schubkästen <b>T 39,9 cm</b>	1661,- 1775,-	1745,- 1866,-			147,-	147,-
	<b>77475</b> B 75,0 cm <b>77476</b> B 90,0 cm wie vor <b>T 49,5 cm</b>	1789,- 1906,-	1878,- 2002,-				
Spiegelrückwand, abweichende Rückwandfarbe, Einteilung und Beleuchtung siehe Seiten 113, 114 und 116-118.							

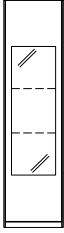
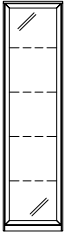

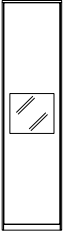
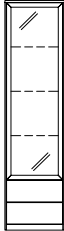
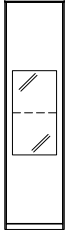







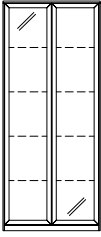

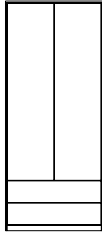
## Korpuselemente 5 R, Höhe 182,1 cm

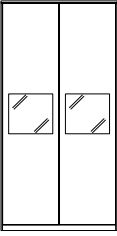
(Best.-Nr. + **W** = Wangenelement, siehe Seite 5 / Abdeckblätter bis 270,0 cm durchgehend)

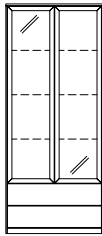
Best.-Nr. / Maße Beschreibung	PG 1	PG 2	Best.-Nr. / Maße Beschreibung	PG 1	PG 2
 <p><b>60208 L</b> B 45,0 cm <b>60209 R</b> B 45,0 cm <b>78127 L</b> B 52,5 cm <b>78128 R</b> B 52,5 cm <b>60210 L</b> B 60,0 cm <b>60211 R</b> B 60,0 cm</p> <p>1 Tür, 4 Einlegeböden <b>T 39,9 cm</b></p> <p><small>*</small></p>	875,- 875,- 927,- 927,- 980,- 980,-	919,- 919,- 974,- 974,- 1031,- 1031,-	 <p><b>60265 L</b> B 45,0 cm <b>60266 R</b> B 45,0 cm <b>88709 L</b> B 52,5 cm <b>88710 R</b> B 52,5 cm <b>60267 L</b> B 60,0 cm <b>60268 R</b> B 60,0 cm</p> <p>1 Tür mit Glasausschnitt 3 R, 2 Glaseinlegeböden, 2 Böden (nicht verstellbar) <b>T 39,9 cm</b></p>	1061,- 1061,- 1119,- 1119,- 1176,- 1176,-	1117,- 1117,- 1175,- 1175,- 1234,- 1234,-
<p><b>Gegen Aufpreis:</b> <b>1 x 93534</b> Aufsatzelement inkl. Höhenkürzung in Kombination mit 1,25 R oder 1,5 R Elementen</p>	42,-	42,-	<p>Spiegelrückwand, abweichende Rückwandfarbe, Innenschubkästen 1 R und Beleuchtung siehe Seiten 113, 112 und 116-118.</p>		
 <p><b>30504 L</b> B 45,0 cm <b>30505 R</b> B 45,0 cm <b>83595 L</b> B 52,5 cm <b>83596 R</b> B 52,5 cm <b>30506 L</b> B 60,0 cm <b>30507 R</b> B 60,0 cm</p> <p>1 Rahmen-Glastür, 4 Glaseinlegeböden <b>T 39,9 cm</b></p>	1010,- 1010,- 1065,- 1065,- 1120,- 1120,-	1061,- 1061,- 1118,- 1118,- 1171,- 1171,-	 <p><b>60212 L</b> B 45,0 cm <b>60213 R</b> B 45,0 cm <b>78135 L</b> B 52,5 cm <b>78136 R</b> B 52,5 cm <b>60214 L</b> B 60,0 cm <b>60215 R</b> B 60,0 cm</p> <p>1 Tür, 3 Einlegeböden, 2 Schubkästen <b>T 39,9 cm</b></p>	1022,- 1022,- 1078,- 1078,- 1134,- 1134,-	1073,- 1073,- 1132,- 1132,- 1190,- 1190,-
<p><b>Gegen Aufpreis:</b> <b>1 x 93534</b> Aufsatzelement inkl. Höhenkürzung in Kombination mit 1,25 R oder 1,5 R Elementen</p> <p>Spiegelrückwand, abweichende Rückwandfarbe und Beleuchtung siehe Seiten 113 und 116-118.</p>	42,-	42,-	<p>Einteilung siehe Seite 114.</p>		
 <p><b>60277 L</b> B 45,0 cm <b>60278 R</b> B 45,0 cm <b>88705 L</b> B 52,5 cm <b>88706 R</b> B 52,5 cm <b>60279 L</b> B 60,0 cm <b>60280 R</b> B 60,0 cm</p> <p>1 Tür mit Glasausschnitt 1 R, 2 Böden (nicht verstellbar), 2 Einlegeböden <b>T 39,9 cm</b></p>	1022,- 1022,- 1077,- 1077,- 1131,- 1131,-	1073,- 1073,- 1130,- 1130,- 1187,- 1187,-	 <p><b>28719 L</b> B 45,0 cm <b>28720 R</b> B 45,0 cm <b>83599 L</b> B 52,5 cm <b>83600 R</b> B 52,5 cm <b>28721 L</b> B 60,0 cm <b>28722 R</b> B 60,0 cm</p> <p>1 Rahmen-Glastür, 3 Glaseinlegeböden, 2 Schubkästen <b>T 39,9 cm</b></p>	1148,- 1148,- 1207,- 1207,- 1267,- 1267,-	1201,- 1201,- 1268,- 1268,- 1330,- 1330,-
<p>Spiegelrückwand, abweichende Rückwandfarbe, Innenschubkästen 2 R und Beleuchtung siehe Seiten 113, 112 und 116-118.</p>			<p>Spiegelrückwand, abweichende Rückwandfarbe, Einteilung und Beleuchtung siehe Seiten 113, 114 und 116-118.</p>		
 <p><b>60269 L</b> B 45,0 cm <b>60270 R</b> B 45,0 cm <b>88707 L</b> B 52,5 cm <b>88708 R</b> B 52,5 cm <b>60271 L</b> B 60,0 cm <b>60272 R</b> B 60,0 cm</p> <p>1 Tür mit Glasausschnitt 2 R, 2 Böden (nicht verstellbar), 2 Einlegeböden, 1 Glaseinlegeboden <b>T 39,9 cm</b></p>	1040,- 1040,- 1098,- 1098,- 1155,- 1155,-	1094,- 1094,- 1152,- 1152,- 1211,- 1211,-	 <p><b>61424</b> B 75,0 cm <b>60216</b> B 90,0 cm</p> <p>2 Türen, 4 Einlegeböden <b>T 39,9 cm</b></p>	1190,- 1285,-	1246,- 1344,-
<p>Spiegelrückwand, abweichende Rückwandfarbe Innenschubkästen 1,5 R und Beleuchtung siehe Seiten 113, 112 und 116-118.</p>			<p><b>Gegen Aufpreis:</b> <b>1 x 93534</b> Aufsatzelement inkl. Höhenkürzung in Kombination mit 1,25 R oder 1,5 R Elementen</p>	42,-	42,-

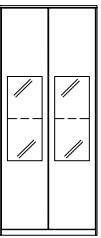

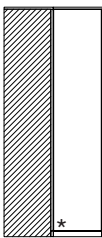

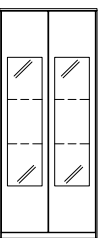
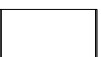
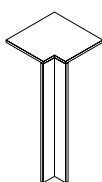
## Korpuselemente 5 R, Höhe 182,1 cm

(Best.-Nr. + W = Wangenelement, siehe Seite 5 / Abdeckblätter bis 270,0 cm durchgehend)

Best.-Nr. / Maße Beschreibung	PG 1	PG 2	Best.-Nr. / Maße Beschreibung	PG 1	PG 2
 <p><b>30543</b> B 75,0 cm <b>30544</b> B 90,0 cm</p> <p>2 Rahmen-Glastüren, 4 Glaseinlegeböden</p> <p><b>T 39,9 cm</b></p> 	1439,- 1542,-	1509,- 1624,-	 <p><b>61423</b> B 75,0 cm <b>60217</b> B 90,0 cm</p> <p>2 Türen, 3 Einlegeböden, 2 Schubkästen</p> <p><b>T 39,9 cm</b></p> 	1351,- 1453,-	1418,- 1526,-
<p><b>Gegen Aufpreis:</b> <b>1 x 93534</b> Aufsatzelement inkl. Höhenkürzung in Kombination mit 1,25 R oder 1,5 R Elementen</p> <p>Spiegelrückwand, abweichende Rückwandfarbe und Beleuchtung siehe Seiten 113 und 116-118.</p>	42,-	42,-	Einteilung siehe Seite 114.		
 <p><b>77487</b> B 90,0 cm</p> <p>2 Türen mit Glasausschnitt 1 R, 2 Böden (nicht verstellbar), 2 Einlegeböden</p> <p><b>T 39,9 cm</b></p> <p>Spiegelrückwand, abweichende Rückwandfarbe, Innenschubkästen 2 R und Beleuchtung siehe Seiten 113, 112 und 116-118.</p> 	1523,-	1598,-	 <p><b>28731</b> B 75,0 cm <b>28732</b> B 90,0 cm</p> <p>2 Rahmen-Glastüren, 3 Glaseinlegeböden, 2 Schubkästen</p> <p><b>T 39,9 cm</b></p> <p>Spiegelrückwand, abweichende Rückwandfarbe, Einteilung und Beleuchtung siehe Seiten 113, 114 und 116-118.</p> 	1598,- 1708,-	1677,- 1792,-
 <p><b>77488</b> B 75,0 cm <b>77489</b> B 90,0 cm</p> <p>2 Türen mit Glasausschnitt 2 R, 2 Böden (nicht verstellbar), 2 Einlegeböden, 1 Glaseinlegeboden</p> <p><b>T 39,9 cm</b></p> <p>Spiegelrückwand, abweichende Rückwandfarbe Innenschubkästen 1,5 R und Beleuchtung siehe Seiten 113, 112 und 116-118.</p> 	1446,- 1554,-	1519,- 1628,-	 <p><b>61422</b> Schenkel 77,1 x 77,1 cm</p> <p>2 Türen, 4 Einlegeböden</p> <p><b>T 39,9 cm</b></p> <p>- Weiterbau nur in gleicher oder geringerer Tiefe möglich. - Nicht möglich als Wangenelement.</p> 	2004,-	2104,-
 <p><b>77490</b> B 75,0 cm <b>77491</b> B 90,0 cm</p> <p>2 Türen mit Glasausschnitt 3 R, 2 Böden (nicht verstellbar), 2 Glaseinlegeböden</p> <p><b>T 39,9 cm</b></p> <p>Spiegelrückwand, abweichende Rückwandfarbe, Innenschubkästen 1 R und Beleuchtung siehe Seiten 113, 112 und 116-118.</p> 	1472,- 1584,-	1542,- 1659,-	 <p><b>90220</b> Schenkel 42,1 x 42,1 cm</p> <p>1 Eckabdeckblatt, 1 Eckleiste</p> <p><b>T 39,9 cm</b></p> <hr/> <p><b>90224</b> Schenkel 51,7 x 51,7 cm</p> <p>wie vor</p> <p><b>T 49,5 cm</b></p> <p>- Ecke nicht als Stauraum nutzbar. - einseitige Abdeck- blatttiefenkürzung ohne Aufpreis - Eine Ausklin- kung von max. 32,1 / 41,7 cm ist möglich. (Brand- schutztechnische Auflagen müssen beachtet werden.)</p> <p><b>Gegen Aufpreis:</b> <b>1 x 91622</b> Hochgl. Eckabdeckblatt (Eckleiste in Hochglanz nicht möglich)</p>	280,-	294,-
				147,-	147,-

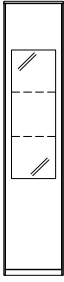
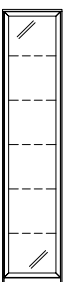
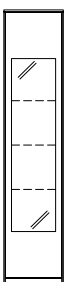
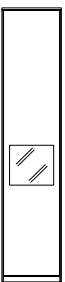

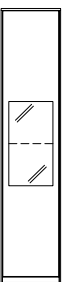



## Korpuselemente 6 R, Höhe 217,3 cm

(Best.-Nr. + W = Wangenelement, siehe Seite 2 / Abdeckblätter bis 270,0 cm durchgehend)

Best.-Nr. / Maße Beschreibung	PG 1	PG 2	Best.-Nr. / Maße Beschreibung	PG 1	PG 2
 <p><b>60218 L</b> B 45,0 cm <b>60219 R</b> B 45,0 cm <b>78223 L</b> B 52,5 cm <b>78224 R</b> B 52,5 cm <b>60817 L</b> B 60,0 cm <b>60818 R</b> B 60,0 cm</p> <p>1 Tür, 5 Einlegeböden</p> <p><b>T 39,9 cm</b></p> <p><small>*</small></p>	980,- 980,- 1043,- 1043,- 1106,- 1106,-	1031,- 1031,- 1095,- 1095,- 1162,- 1162,-	 <p><b>60291 L</b> B 45,0 cm <b>60292 R</b> B 45,0 cm <b>88715 L</b> B 52,5 cm <b>88716 R</b> B 52,5 cm <b>60293 L</b> B 60,0 cm <b>60294 R</b> B 60,0 cm</p> <p>1 Tür mit Glasausschnitt 3 R, 2 Böden (nicht verstellbar), 1 Einlegeboden, 2 Glaseinlegeböden</p> <p><b>T 39,9 cm</b></p> <p>Spiegelrückwand, abweichende Rückwandfarbe, Innenschubkästen 2 R und Beleuchtung siehe Seiten 113, 112 und 116-118.</p>	1159,- 1159,- 1221,- 1221,- 1283,- 1283,-	1218,- 1218,- 1282,- 1282,- 1341,- 1341,-
<p><b>Gegen Aufpreis:</b> <b>1 x 93534</b> Aufsatzelement inkl. Höhenkürzung in Kombination mit 1,25 R oder 1,5 R Elementen</p>	42,-	42,-			
 <p><b>30549 L</b> B 45,0 cm <b>30550 R</b> B 45,0 cm <b>78275 L</b> B 52,5 cm <b>78276 R</b> B 52,5 cm <b>30551 L</b> B 60,0 cm <b>30552 R</b> B 60,0 cm</p> <p>1 Rahmen-Glastür, 5 Glaseinlegeböden</p> <p><b>T 39,9 cm</b></p>	1117,- 1117,- 1177,- 1177,- 1236,- 1236,-	1169,- 1169,- 1236,- 1236,- 1299,- 1299,-	 <p><b>60287 L</b> B 45,0 cm <b>60288 R</b> B 45,0 cm <b>88717 L</b> B 52,5 cm <b>88718 R</b> B 52,5 cm <b>60289 L</b> B 60,0 cm <b>60290 R</b> B 60,0 cm</p> <p>1 Tür mit Glasausschnitt 4 R, 2 Böden (nicht verstellbar), 3 Glaseinlegeböden</p> <p><b>T 39,9 cm</b></p> <p>Spiegelrückwand, abweichende Rückwandfarbe, Innenschubkästen 1 R und Beleuchtung siehe Seiten 113, 112 und 116-118.</p>	1176,- 1176,- 1240,- 1240,- 1304,- 1304,-	1234,- 1234,- 1302,- 1302,- 1367,- 1367,-
<p><b>Gegen Aufpreis:</b> <b>1 x 93534</b> Aufsatzelement inkl. Höhenkürzung in Kombination mit 1,25 R oder 1,5 R Elementen</p> <p>Spiegelrückwand, abweichende Rückwandfarbe und Beleuchtung siehe Seiten 113 und 116-118.</p>	42,-	42,-			
 <p><b>60299 L</b> B 45,0 cm <b>60300 R</b> B 45,0 cm <b>88711 L</b> B 52,5 cm <b>88712 R</b> B 52,5 cm <b>60301 L</b> B 60,0 cm <b>60302 R</b> B 60,0 cm</p> <p>1 Tür mit Glasausschnitt 1 R, 2 Böden (nicht verstellbar), 3 Einlegeböden</p> <p><b>T 39,9 cm</b></p> <p>Spiegelrückwand, abweichende Rückwandfarbe, Innenschubkästen 2 R und Beleuchtung siehe Seiten 113, 112 und 116-118.</p>	1120,- 1120,- 1180,- 1180,- 1241,- 1241,-	1171,- 1171,- 1240,- 1240,- 1304,- 1304,-	 <p><b>61017 L</b> B 45,0 cm <b>61018 R</b> B 45,0 cm <b>78227 L</b> B 52,5 cm <b>78228 R</b> B 52,5 cm <b>30563 L</b> B 60,0 cm <b>30564 R</b> B 60,0 cm</p> <p>2 Türen, 4 Einlegeböden</p> <p><b>T 39,9 cm</b></p>	1045,- 1045,- 1108,- 1108,- 1171,- 1171,-	1099,- 1099,- 1164,- 1164,- 1229,- 1229,-
 <p><b>60295 L</b> B 45,0 cm <b>60296 R</b> B 45,0 cm <b>88713 L</b> B 52,5 cm <b>88714 R</b> B 52,5 cm <b>60297 L</b> B 60,0 cm <b>60298 R</b> B 60,0 cm</p> <p>1 Tür mit Glasausschnitt 2 R, 2 Böden (nicht verstellbar), 2 Einlegeböden, 1 Glaseinlegeboden</p> <p><b>T 39,9 cm</b></p> <p>Spiegelrückwand, abweichende Rückwandfarbe, Innenschubkästen 2 R und Beleuchtung siehe Seiten 113, 112 und 116-118.</p>	1136,- 1136,- 1200,- 1200,- 1264,- 1264,-	1194,- 1194,- 1260,- 1260,- 1327,- 1327,-	 <p><b>60220 L</b> B 45,0 cm <b>60221 R</b> B 45,0 cm <b>78245 L</b> B 52,5 cm <b>78246 R</b> B 52,5 cm <b>60222 L</b> B 60,0 cm <b>60223 R</b> B 60,0 cm</p> <p>1 Tür, 4 Einlegeböden, 2 Schubkästen</p> <p><b>T 39,9 cm</b></p> <p>Einteilung siehe Seite 114.</p>	1129,- 1129,- 1194,- 1194,- 1260,- 1260,-	1185,- 1185,- 1254,- 1254,- 1323,- 1323,-



**Korpuselemente 6 R, Höhe 217,3 cm**

(Best.-Nr. + W = Wangenelement, siehe Seite 2 / Abdeckblätter bis 270,0 cm durchgehend)

Best.-Nr. / Maße Beschreibung	PG 1	PG 2	Best.-Nr. / Maße Beschreibung	PG 1	PG 2
 <p><b>61437 L</b> B 45,0 cm <b>61438 R</b> B 45,0 cm <b>78249 L</b> B 52,5 cm <b>78250 R</b> B 52,5 cm <b>61439 L</b> B 60,0 cm <b>61440 R</b> B 60,0 cm</p> <p>1 Tür, 3 Einlegeböden, 4 Schubkästen</p> <p><b>T 39,9 cm</b></p> <p>Einteilung siehe Seite 114.</p>	1274,- 1274,- 1344,- 1344,- 1414,- 1414,-	1337,- 1337,- 1411,- 1411,- 1484,- 1484,-	 <p><b>61429 L</b> B 45,0 cm <b>61430 R</b> B 45,0 cm <b>83628 L</b> B 52,5 cm <b>83629 R</b> B 52,5 cm <b>61431 L</b> B 60,0 cm <b>61432 R</b> B 60,0 cm</p> <p>1 Rahmen-Glastür, 3 Glaseinlegeböden, 4 Schubkästen</p> <p><b>T 39,9 cm</b></p> <p>Spiegelrückwand, abweichende Rückwandfarbe, Einteilung und Beleuchtung siehe Seiten 113, 114 und 116-118.</p>	1386,- 1386,- 1458,- 1458,- 1530,- 1530,-	1456,- 1456,- 1531,- 1531,- 1605,- 1605,-
 <p><b>61441 L</b> B 45,0 cm <b>61442 R</b> B 45,0 cm <b>78253 L</b> B 52,5 cm <b>78254 R</b> B 52,5 cm <b>61443 L</b> B 60,0 cm <b>61444 R</b> B 60,0 cm</p> <p>1 Tür, 3 Einlegeböden, 3 Auszüge 0,66 R</p> <p><b>T 39,9 cm</b></p> <p>Einteilung siehe Seite 114.</p>	1201,- 1201,- 1269,- 1269,- 1337,- 1337,-	1264,- 1264,- 1333,- 1333,- 1404,- 1404,-	 <p><b>61433 L</b> B 45,0 cm <b>61434 R</b> B 45,0 cm <b>83632 L</b> B 52,5 cm <b>83633 R</b> B 52,5 cm <b>61435 L</b> B 60,0 cm <b>61436 R</b> B 60,0 cm</p> <p>1 Rahmen-Glastür, 3 Glaseinlegeböden, 3 Auszüge 0,66 R</p> <p><b>T 39,9 cm</b></p> <p>Spiegelrückwand, abweichende Rückwandfarbe, Einteilung und Beleuchtung siehe Seiten 113, 114 und 116-118.</p>	1320,- 1320,- 1388,- 1388,- 1456,- 1456,-	1383,- 1383,- 1457,- 1457,- 1528,- 1528,-
 <p><b>30573 L</b> B 45,0 cm <b>30574 R</b> B 45,0 cm <b>83624 L</b> B 52,5 cm <b>83625 R</b> B 52,5 cm <b>30575 L</b> B 60,0 cm <b>30576 R</b> B 60,0 cm</p> <p>1 Rahmen-Glastür, 4 Glaseinlegeböden, 2 Schubkästen</p> <p><b>T 39,9 cm</b></p> <p>Spiegelrückwand, abweichende Rückwandfarbe, Einteilung und Beleuchtung siehe Seiten 113, 114 und 116-118.</p>	1250,- 1250,- 1317,- 1317,- 1383,- 1383,-	1311,- 1311,- 1383,- 1383,- 1453,- 1453,-	 <p><b>61425</b> B 75,0 cm <b>60823</b> B 90,0 cm</p> <p>2 Türen, 5 Einlegeböden</p> <p><b>T 39,9 cm</b></p> <p><b>Gegen Aufpreis:</b> <b>1 x 93534</b> Aufsatzelement inkl. Höhenkürzung in Kombination mit 1,25 R oder 1,5 R Elementen</p>	1283,- 1383,-	1344,- 1453,-

## Korpuselemente 6 R, Höhe 217,3 cm

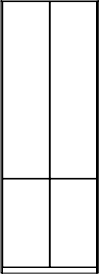
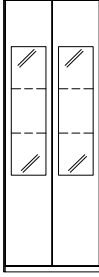
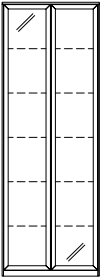
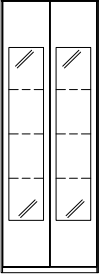
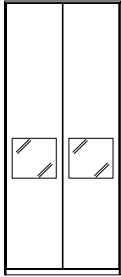
(Best.-Nr. + W = Wangenelement, siehe Seite 2 / Abdeckblätter bis 270,0 cm durchgehend)

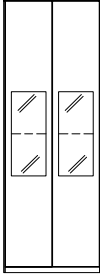
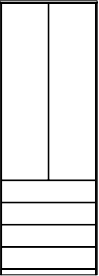
Best.-Nr. / Maße Beschreibung	PG 1	PG 2	Best.-Nr. / Maße Beschreibung	PG 1	PG 2
 <p><b>61426</b> B 75,0 cm <b>61427</b> B 90,0 cm</p> <p>4 Türen, 4 Einlegeböden</p> <p><b>T 39,9 cm</b></p>	1418,- 1516,-	1486,- 1591,-	 <p><b>75240</b> B 75,0 cm <b>75241</b> B 90,0 cm</p> <p>2 Türen mit Glasausschnitt 3 R, 2 Böden (nicht verstellbar), 1 Einlegeboden, 2 Glaseinlegeböden</p> <p><b>T 39,9 cm</b></p> <p>Spiegelrückwand, abweichende Rückwandfarbe, Innenschubkästen 2 R und Beleuchtung siehe Seiten 113, 112 und 116-118.</p>	1631,- 1752,-	1717,- 1843,-
 <p><b>30601</b> B 75,0 cm <b>30602</b> B 90,0 cm</p> <p>2 Rahmen-Glastüren, 5 Glaseinlegeböden</p> <p><b>T 39,9 cm</b></p>	1572,- 1677,-	1652,- 1764,-	 <p><b>77494</b> B 75,0 cm <b>77495</b> B 90,0 cm</p> <p>2 Türen mit Glasausschnitt 4 R, 2 Böden (nicht verstellbar), 3 Glaseinlegeböden</p> <p><b>T 39,9 cm</b></p> <p>Spiegelrückwand, abweichende Rückwandfarbe, Innenschubkästen 1 R und Beleuchtung siehe Seiten 113, 112 und 116-118.</p>	1656,- 1785,-	1740,- 1869,-
<p><b>Gegen Aufpreis:</b> <b>1 x 93534</b> Aufsatzelement inkl. Höhenkürzung in Kombination mit 1,25 R oder 1,5 R Elementen</p> <p>Spiegelrückwand, abweichende Rückwandfarbe und Beleuchtung siehe Seiten 113 und 116-118.</p>	42,-	42,-			
 <p><b>77220</b> B 90,0 cm</p> <p>2 Türen mit Glasausschnitt 1 R, 2 Böden (nicht verstellbar), 3 Einlegeböden</p> <p><b>T 39,9 cm</b></p> <p>Spiegelrückwand, abweichende Rückwandfarbe, Innenschubkästen 2 R und Beleuchtung siehe Seiten 113, 112 und 116-118.</p>	1689,-	1773,-	 <p><b>61428</b> B 75,0 cm <b>60224</b> B 90,0 cm</p> <p>2 Schubkästen, 2 Türen, 4 Einlegeböden</p> <p><b>T 39,9 cm</b></p> <p>Einteilung siehe Seite 114.</p>	1442,- 1554,-	1512,- 1626,-
 <p><b>77492</b> B 75,0 cm <b>77493</b> B 90,0 cm</p> <p>2 Türen mit Glasausschnitt 2 R, 2 Böden (nicht verstellbar), 2 Einlegeböden, 1 Glaseinlegeboden</p> <p><b>T 39,9 cm</b></p> <p>Spiegelrückwand, abweichende Rückwandfarbe, Innenschubkästen 2 R und Beleuchtung siehe Seiten 113, 112 und 116-118.</p>	1600,- 1722,-	1677,- 1803,-	 <p><b>29792</b> B 75,0 cm <b>29793</b> B 90,0 cm</p> <p>4 Schubkästen, 2 Türen, 3 Einlegeböden</p> <p><b>T 39,9 cm</b></p> <p>Einteilung siehe Seite 114.</p>	1600,- 1719,-	1680,- 1801,-

**Korpuselemente 6 R, Höhe 217,3 cm**

(Best.-Nr. + W = Wangenelement, siehe Seite 2 / Abdeckblätter bis 270,0 cm durchgehend)

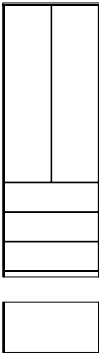
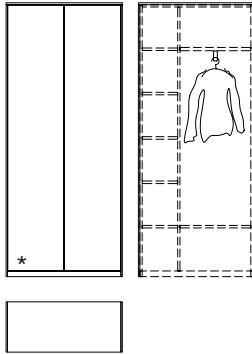
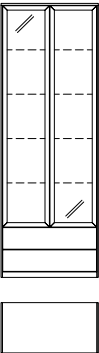
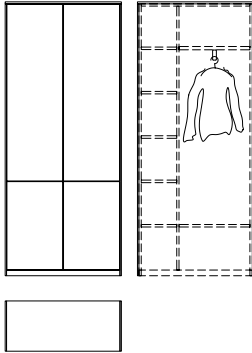
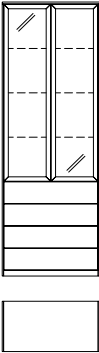
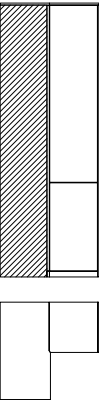
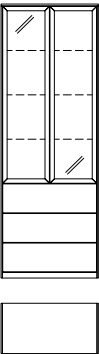
Best.-Nr. / Maße Beschreibung	PG 1	PG 2	Best.-Nr. / Maße Beschreibung	PG 1	PG 2
 <p><b>29788</b> B 75,0 cm <b>29789</b> B 90,0 cm</p> <p>3 Auszüge 0,66 R, 2 Türen, 3 Einlegeböden <b>T 39,9 cm</b> Einteilung siehe Seite 114.</p>	1523,- 1631,-	1598,- 1717,-	 <p><b>61445</b> B 90,0 cm</p> <p>2 Türen, 1 Mittelseite, 7 Böden, 1 Kleiderstange ausziehbar <b>T 39,9 cm</b> <b>Gegen Aufpreis:</b> <b>1 x 90464</b> 2er-Set Innenschub- kästen B 60 cm</p> <p>- <b>Nicht möglich als Wangenelement.</b></p>	1591,- 285,-	1670,- 285,-
 <p><b>32256</b> B 75,0 cm <b>30597</b> B 90,0 cm</p> <p>2 Rahmen-Glastüren, 4 Glaseinlegeböden, 2 Schubkästen <b>T 39,9 cm</b></p> <p>Spiegeltür, abweichende Rückwandfarbe, Einteilung und Beleuchtung siehe Seiten 113, 114 und 116-118.</p>	1733,- 1852,-	1820,- 1941,-	 <p><b>61446</b> B 90,0 cm</p> <p>2 Türen, 1 Mittelseite, 7 Böden, 1 Kleiderstange ausziehbar Die obere und untere Front sind zu einer Tür verbunden <b>T 39,9 cm</b> <b>Gegen Aufpreis:</b> <b>1 x 90464</b> 2er-Set Innenschub- kästen B 60 cm</p> <p>- <b>Nicht möglich als Wangenelement.</b></p>	1680,- 285,-	1766,- 285,-
 <p><b>32268</b> B 75,0 cm <b>30605</b> B 90,0 cm</p> <p>2 Rahmen-Glastüren, 3 Glaseinlegeböden, 4 Schubkästen <b>T 39,9 cm</b></p> <p>Spiegeltür, abweichende Rückwandfarbe, Einteilung und Beleuchtung siehe Seiten 113, 114 und 116-118.</p>	1904,- 2034,-	1997,- 2139,-	 <p><b>61448</b> Schenkel 77,1 x 77,1 cm</p> <p>2 Türen, 4 Einlegeböden</p> <p>Die obere und untere Front sind zu einer Tür verbunden <b>T 39,9 cm</b></p> <p>- <b>Weiterbau nur in gleicher oder geringerer Tiefe möglich.</b> - <b>Nicht möglich als Wangenelement.</b></p>	2223,-	2335,-
 <p><b>32266</b> B 75,0 cm <b>30606</b> B 90,0 cm</p> <p>3 Auszüge 0,66 R, 2 Rahmen-Glastüren, 3 Glaseinlegeböden <b>T 39,9 cm</b></p> <p>Spiegeltür, abweichende Rückwandfarbe, Einteilung und Beleuchtung siehe Seiten 113, 114 und 116-118.</p>	1817,- 1943,-	1908,- 2041,-			

## Korpuselemente 6 R, Höhe 217,3 cm

(Abdeckblätter bis 270,0 cm durchgehend)

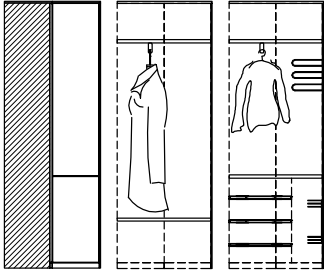
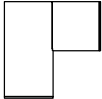

## Kleiderschränke 6 R, Höhe 217,3 cm

(Abdeckblätter bis 270,0 cm durchgehend)

Best.-Nr. / Maße Beschreibung	PG 1	PG 2	Best.-Nr. / Maße Beschreibung	PG 1	PG 2
<p><b>61447</b> Schenkel 77,1 x 77,1 cm 2 Türen, 2 Böden, 1 Kleiderstange ausziehbar Die obere und untere Front sind zu einer Tür verbunden <b>T 39,9 cm</b></p>  <p>Tuchhalter</p> <p>Innenausstattung Schuhschrank</p> <p>Grundausstattung Vollausrüstung</p>  <p>Mantellänge bei Grundausstattung ca. 123,0 cm bei Vollausrüstung ca. 92,0 cm</p> <p>- <b>Nicht möglich als Wangenelement.</b></p> <p><b>Gegen Aufpreis:</b> 1 x 90849 Tuchhalter 1 x 90850 Innenausstattung Schuhschrank bestehend aus: 3 Schuhiroste, 1 schwenkbaren Doppelkorb, 1 Schutzmatte</p>	2184,-	2293,-	<p><b>77682 L</b> B 45,0 cm <b>77683 R</b> B 45,0 cm <b>77684 L</b> B 52,5 cm <b>77685 R</b> B 52,5 cm</p> <p>1 Tür, 2 Einlegeböden, 1 Kleiderstange (Belastbarkeit max. 25 kg) <b>T 62,3 cm</b></p> <p><b>Gegen Aufpreis:</b> 1 x 92867 Einlegeboden B 45 cm 1 x 92868 Einlegeboden B 52,5 cm 1 x 93163 Kleiderstange B 45 cm 1 x 92873 Kleiderstange B 52,5 cm 1 x 93538 Preisreduktion Innen- ausst. B45,0 1 x 93539 Preisreduktion Innen- ausst. B52,5</p>	1106,- 1106,- 1161,- 1161,-	1164,- 1164,- 1277,- 1277,-
	63,- 394,-	63,- 394,-	<p><b>77686 L</b> B 45,0 cm <b>77687 R</b> B 45,0 cm <b>77688 L</b> B 52,5 cm <b>77689 R</b> B 52,5 cm</p> <p>1 Tür, 2 Einlegeböden, 1 Kleiderstange (Belastbarkeit max. 25 kg)</p> <p>Die obere und untere Front sind zu einer Tür verbunden <b>T 62,3 cm</b></p> <p><b>Gegen Aufpreis:</b> 1 x 92867 Einlegeboden B 45 cm 1 x 92868 Einlegeboden B 52,5 cm 1 x 93163 Kleiderstange B 45 cm 1 x 92873 Kleiderstange B 52,5 cm 1 x 93538 Preisreduktion Innen- ausst. B45,0 1 x 93539 Preisreduktion Innen- ausst. B52,5</p>	1155,- 1155,- 1212,- 1212,-	1211,- 1211,- 1334,- 1334,-
<p><b>90220</b> Schenkel 42,1 x 42,1 cm 1 Eckabdeckblatt, 1 Eckleiste <b>T 39,9 cm</b></p> <p><b>90224</b> Schenkel 51,7 x 51,7 cm wie vor <b>T 49,5 cm</b></p> <p><b>93794</b> Eckleiste (ohne Eckabdeckblatt) Weiterbau nur mit einem Korpuselement 6 Raster</p> <p>- <b>Ecke nicht als Stauraum nutzbar.</b></p> <p>- <b>einseitige Abdeckblatt- tiefenkürzung ohne Aufpreis</b></p> <p>- <b>Eine Ausklin- kung von max. 32,1 / 41,7 cm ist möglich. (Brand- schutztechnische Auflagen müssen beachtet werden.)</b></p> <p><b>Gegen Aufpreis:</b> 1 x 91622 Hochgl. Eckabdeckblatt (Eckleiste in Hochglanz nicht möglich)</p>	280,-	294,-	<p><b>77722</b> B 90,0 cm</p> <p>2 Türen, 2 Einlegeböden, 1 Kleiderstange (Belastbarkeit max. 25 kg) <b>T 62,3 cm</b></p> <p><b>Gegen Aufpreis:</b> 1 x 92869 Einlegeboden B 90 cm 1 x 93164 Kleiderstange B 90 cm 1 x 93540 Preisreduktion Innen- ausst. B90,0</p>	1421,-	1491,-
	306,-	320,-		98,- 51,- -173,-	105,- 51,- -180,-
	56,-	58,-			
	147,-	147,-	<p><b>77728</b> B 90,0 cm</p> <p>2 Türen, 2 Einlegeböden, 1 Kleiderstange (Belastbarkeit max. 25 kg)</p> <p>Die obere und untere Front sind zu einer Tür verbunden <b>T 62,3 cm</b></p> <p><b>Gegen Aufpreis:</b> 1 x 92869 Einlegeboden B 90 cm 1 x 93164 Kleiderstange B 90 cm 1 x 93540 Preisreduktion Innen- ausst. B90,0</p>	1507,-	1586,-
<p>Innenausführung bei lackierten Kleiderschränken in Korpusausführung. Innenausführung bei furnierten Kleiderschränken in Lack Weiß. Die Schrankelemente dienen als Grund- und Anbauelemente, die benötigten Mittel- und Aussenseiten werden durch uns automatisch zugeführt (Mittelseite ist 3,7 cm stark).</p>					



**Hängeelemente 0,5 R, Höhe 20,8 cm**

(Abdeckblätter bis 270,0 cm durchgehend)

Best.-Nr. / Maße Beschreibung	PG 1	PG 2
 <b>83644</b> B 52,5 cm	548,-	576,-
<b>32491</b> B 60,0 cm	574,-	604,-
<b>32492</b> B 75,0 cm	625,-	656,-
<b>32493</b> B 90,0 cm	674,-	705,-
<b>32494</b> B 105,0 cm	807,-	851,-
<b>32495</b> B 120,0 cm	854,-	896,-
<b>28762</b> B 135,0 cm	898,-	940,-
<b>77496</b> B 150,0 (75/75) cm	940,-	994,-
1 Schubkasten		
<b>T 39,9 cm</b>		
Schubkasten-einteilung siehe Seite 114.		
 <b>83645</b> B 52,5 cm	547,-	574,-
<b>77497</b> B 60,0 cm	567,-	593,-
<b>77498</b> B 75,0 cm	607,-	637,-
<b>77499</b> B 90,0 cm	646,-	686,-
<b>77500</b> B 105,0 cm	730,-	765,-
<b>77501</b> B 120,0 cm	772,-	812,-
<b>77502</b> B 135,0 cm	817,-	854,-
<b>77503</b> B 150,0 (75/75) cm	859,-	898,-
1 Klappe		
<b>T 39,9 cm</b>		
<b>Gegen Aufpreis:</b> <b>1 x 90518</b> Kabeldurchlass 33,-		
Lichte Innenmaße hinter Klappe: B 46,8, H 12,9, T 33,1 (bei B 52,5) cm B 54,3, H 12,9, T 33,1 (bei B 60) cm B 69,3, H 12,9, T 33,1 (bei B 75) cm B 84,3, H 12,9, T 33,1 (bei B 90) cm B 99,3, H 12,9, T 33,1 (bei B 105) cm B 114,3, H 12,9, T 33,1 (bei B 120) cm B 129,3, H 12,9, T 33,1 (bei B 135) cm B 69,3/69,3, H 12,9, T 33,1 (bei B 150) cm		



**Hängeelemente 0,75 R, Höhe 29,6 cm**

(Abdeckblätter bis 270,0 cm durchgehend)

Best.-Nr. / Maße Beschreibung	PG 1	PG 2
 <b>86588</b> B 52,5 cm	577,-	606,-
<b>77518</b> B 60,0 cm	597,-	625,-
<b>77519</b> B 75,0 cm	637,-	672,-
<b>77520</b> B 90,0 cm	686,-	719,-
<b>77521</b> B 105,0 cm	742,-	779,-
<b>77522</b> B 120,0 cm	779,-	821,-
<b>77523</b> B 135,0 cm	819,-	861,-
<b>77524</b> B 150,0 (75/75) cm	859,-	898,-
1 Klappe 0,75 R		
<b>T 39,9 cm</b>		
 <b>86590</b> B 52,5 cm	644,-	676,-
<b>77657</b> B 60,0 cm	665,-	698,-
<b>77525</b> B 75,0 cm	707,-	742,-
<b>77526</b> B 90,0 cm	756,-	791,-
<b>77527</b> B 105,0 cm	866,-	907,-
<b>77528</b> B 120,0 cm	903,-	947,-
<b>77529</b> B 135,0 cm	940,-	994,-
<b>77530</b> B 150,0 (75/75) cm	987,-	1036,-
wie vor		
<b>T 49,5 cm</b>		
<b>Gegen Aufpreis:</b> <b>1 x 90518</b> Kabeldurchlass 33,-		
Lichte Innenmaße hinter Klappe: B 46,8, H 21,7, T 33,1/42,7 (bei B 52,5) cm B 54,3, H 21,7, T 33,1/42,7 (bei B 60) cm B 69,3, H 21,7, T 33,1/42,7 (bei B 75) cm B 84,3, H 21,7, T 33,1/42,7 (bei B 90) cm B 96,3, H 21,7, T 33,1/42,7 (bei B 105) cm B 112,3, H 21,7, T 33,1/42,7 (bei B 120) cm B 127,3, H 21,7, T 33,1/42,7 (bei B 135) cm B 69,3/69,3, H 21,7, T 33,1/42,7 (bei B 150) cm		



**Hängeelemente 0,75 R, Höhe 29,6 cm**

(Abdeckblätter bis 270,0 cm durchgehend)

Best.-Nr. / Maße Beschreibung	PG 1	PG 2
 <b>86584</b> B 52,5 cm	577,-	606,-
<b>77504</b> B 60,0 cm	604,-	635,-
<b>77505</b> B 75,0 cm	658,-	693,-
<b>77506</b> B 90,0 cm	712,-	744,-
<b>77507</b> B 105,0 cm	842,-	886,-
<b>77508</b> B 120,0 cm	889,-	931,-
<b>77509</b> B 135,0 cm	928,-	977,-
<b>77510</b> B 150,0 (75/75) cm	975,-	1022,-
1 Auszug 0,75 R		
<b>T 39,9 cm</b>		
Schubkasten-einteilung siehe Seite 114.		
 <b>86586</b> B 52,5 cm	644,-	676,-
<b>77511</b> B 60,0 cm	672,-	705,-
<b>77512</b> B 75,0 cm	728,-	763,-
<b>77513</b> B 90,0 cm	779,-	821,-
<b>77514</b> B 105,0 cm	966,-	1012,-
<b>77515</b> B 120,0 cm	1010,-	1061,-
<b>77516</b> B 135,0 cm	1054,-	1108,-
<b>77517</b> B 150,0 (75/75) cm	1101,-	1159,-
wie vor		
<b>T 49,5 cm</b>		





**Hängeelemente 1 R, Höhe 38,4 cm**

(Abdeckblätter bis 270,0 cm durchgehend)

Best.-Nr. / Maße Beschreibung	PG 1	PG 2
 <b>60001</b> B 45,0 cm	590,-	618,-
<b>78344</b> B 52,5 cm	612,-	643,-
<b>60002</b> B 60,0 cm	635,-	667,-
<b>60003</b> B 75,0 cm	695,-	728,-
<b>60004</b> B 90,0 cm	747,-	784,-
<b>29966</b> B 105,0 cm	875,-	921,-
<b>60005</b> B 120,0 cm	921,-	966,-
<b>29968</b> B 135,0 cm	963,-	1010,-
<b>75799</b> B 150,0 (75/75) cm	1008,-	1057,-
1 Auszug 1 R		
<b>T 39,9 cm</b>		
Innenschubkasten siehe Seite 112.		
 <b>29969</b> B 45,0 cm	665,-	698,-
<b>78345</b> B 52,5 cm	688,-	723,-
<b>29970</b> B 60,0 cm	712,-	744,-
<b>29971</b> B 75,0 cm	770,-	807,-
<b>29972</b> B 90,0 cm	828,-	868,-
<b>29973</b> B 105,0 cm	1008,-	1057,-
<b>29974</b> B 120,0 cm	1052,-	1101,-
<b>29975</b> B 135,0 cm	1096,-	1157,-
<b>75800</b> B 150,0 (75/75) cm	1143,-	1201,-
wie vor		
<b>T 49,5 cm</b>		

# Hängeelemente 1 R, Höhe 38,4 cm

(Abdeckblätter bis 270,0 cm durchgehend)

Best.-Nr. / Maße Beschreibung	PG 1	PG 2	Best.-Nr. / Maße Beschreibung	PG 1	PG 2
 Klappe    1 Klappe 1 R <b>T 35,8 cm</b>			 Klappe    1 Klappe 1 R (nach oben öffnend) <b>T 35,8 cm</b>		
<b>83646</b> B 52,5 cm <b>60989</b> B 60,0 cm <b>60990</b> B 75,0 cm <b>60991</b> B 90,0 cm <b>61141</b> B 105,0 cm <b>60992</b> B 120,0 cm <b>30669</b> B 135,0 cm <b>75803</b> B 150,0 (75/75) cm wie vor <b>T 39,9 cm</b>	604,- 628,- 674,- 723,- 754,- 784,- 817,- 845,-	635,- 658,- 707,- 758,- 791,- 824,- 859,- 889,-	<b>85390</b> B 52,5 cm <b>85391</b> B 60,0 cm <b>85392</b> B 75,0 cm <b>85393</b> B 90,0 cm <b>85394</b> B 105,0 (52,5/52,5) cm <b>85395</b> B 120,0 (60,0/60,0) cm <b>85396</b> B 135,0 (67,5/67,5) cm <b>85397</b> B 150,0 (75,0/75,0) cm wie vor <b>T 39,9 cm</b>	604,- 628,- 674,- 723,- 754,- 784,- 817,- 845,-	635,- 658,- 707,- 758,- 791,- 824,- 859,- 889,-
<b>83647</b> B 52,5 cm <b>60011</b> B 60,0 cm <b>60012</b> B 75,0 cm <b>60013</b> B 90,0 cm <b>61142</b> B 105,0 cm <b>60014</b> B 120,0 cm <b>28624</b> B 135,0 cm <b>75801</b> B 150,0 (75/75) cm wie vor <b>T 39,9 cm</b>	607,- 630,- 677,- 726,- 756,- 789,- 819,- 847,-	637,- 660,- 712,- 761,- 793,- 828,- 861,- 891,-	<b>85398</b> B 52,5 cm <b>85399</b> B 60,0 cm <b>85400</b> B 75,0 cm <b>85401</b> B 90,0 cm <b>85402</b> B 105,0 (52,5/52,5) cm <b>85403</b> B 120,0 (60,0/60,0) cm <b>85404</b> B 135,0 (67,5/67,5) cm <b>85405</b> B 150,0 (75,0/75,0) cm wie vor <b>T 39,9 cm</b>	607,- 630,- 677,- 726,- 756,- 789,- 819,- 847,-	637,- 660,- 712,- 761,- 793,- 828,- 861,- 891,-
<b>83648</b> B 52,5 cm <b>29976</b> B 60,0 cm <b>29977</b> B 75,0 cm <b>29978</b> B 90,0 cm <b>29979</b> B 105,0 cm <b>29980</b> B 120,0 cm <b>29981</b> B 135,0 cm <b>75802</b> B 150,0 (75/75) cm wie vor <b>T 49,5 cm</b>	679,- 705,- 756,- 805,- 889,- 921,- 954,- 991,-	713,- 737,- 791,- 845,- 931,- 966,- 1003,- 1038,-	<b>85406</b> B 52,5 cm <b>85407</b> B 60,0 cm <b>85408</b> B 75,0 cm <b>85409</b> B 90,0 cm <b>85410</b> B 105,0 (52,5/52,5) cm <b>85411</b> B 120,0 (60,0/60,0) cm <b>85412</b> B 135,0 (67,5/67,5) cm <b>85413</b> B 150,0 (75,0/75,0) cm wie vor <b>T 49,5 cm</b>	679,- 705,- 756,- 805,- 889,- 921,- 954,- 991,-	713,- 737,- 791,- 845,- 931,- 966,- 1003,- 1038,-
<b>Gegen Aufpreis:</b> <b>1 x 90518</b> Kabeldurchlass <b>1 x 92705</b> CD/DVD-Auszug B 60 / T 49,5 cm für ca. 72 CD's / 48 DVD's <b>1 x 94024</b> Einlegeboden B 52,5 / T 35,8 cm <b>1 x 93967</b> Einlegeboden B 60 / T 35,8 cm <b>1 x 93968</b> Einlegeboden B 75 / T 35,8 cm <b>1 x 93969</b> Einlegeboden B 90 / T 35,8 cm <b>1 x 94025</b> Einlegeboden B 52,5 / T 39,9 cm <b>1 x 93973</b> Einlegeboden B 60 / T 39,9 cm <b>1 x 93974</b> Einlegeboden B 75 / T 39,9 cm <b>1 x 93975</b> Einlegeboden B 90 / T 39,9 cm <b>1 x 94026</b> Einlegeboden B 52,5 / T 49,5 cm <b>1 x 93979</b> Einlegeboden B 60 / T 49,5 cm <b>1 x 93980</b> Einlegeboden B 75 / T 49,5 cm <b>1 x 93981</b> Einlegeboden B 90 / T 49,5 cm Lichte Innenmaße: B 46,8, H 30,5, T 29,0/33,1/42,7 (bei B 52,5) cm B 54,3, H 30,5, T 29,0/33,1/42,7 (bei B 60) cm B 69,3, H 30,5, T 29,0/33,1/42,7 (bei B 75) cm B 84,3, H 30,5, T 29,0/33,1/42,7 (bei B 90) cm B 97,3, H 30,5, T 29,0/33,1/42,7 (bei B 105) cm B 112,3, H 30,5, T 29,0/33,1/42,7 (bei B 120) cm B 127,3, H 30,5, T 29,0/33,1/42,7 (bei B 135) cm B 69,3/69,3, H 30,5, T 29,0/33,1/42,7 (bei B 150) cm Positionierung Oberkante über 2,5 Raster: ab Breite 105,0 cm mit zusätzlicher Mittelseite Lichte Innenmaße hinter Klappe: B 46,8, H 31,5, T 29,0/33,1/42,7 (bei B 52,5) cm B 54,3, H 31,5, T 29,0/33,1/42,7 (bei B 60) cm B 69,3, H 31,5, T 29,0/33,1/42,7 (bei B 75) cm B 84,3, H 31,5, T 29,0/33,1/42,7 (bei B 90) cm B 47,7/47,7, H 31,5, T 29,0/33,1/42,7 (bei B 105) cm B 55,2/55,2, H 31,5, T 29,0/33,1/42,7 (bei B 120) cm B 62,7/62,7, H 31,5, T 29,0/33,1/42,7 (bei B 135) cm B 69,3/69,3, H 31,5, T 29,0/33,1/42,7 (bei B 150) cm	33,- 273,- 46,- 49,- 56,- 61,- 46,- 49,- 54,- 56,- 61,- 56,- 59,- 58,- 63,- 68,-	33,- 273,- 48,- 54,- 58,- 63,- 48,- 54,- 58,- 63,- 63,- 58,- 61,- 65,- 70,-	<b>Gegen Aufpreis:</b> <b>1 x 94024</b> Einlegeboden B 52,5 / T 35,8 cm <b>1 x 93967</b> Einlegeboden B 60 / T 35,8 cm <b>1 x 93968</b> Einlegeboden B 75 / T 35,8 cm <b>1 x 93969</b> Einlegeboden B 90 / T 35,8 cm <b>1 x 94025</b> Einlegeboden B 52,5 / T 39,9 cm <b>1 x 93973</b> Einlegeboden B 60 / T 39,9 cm <b>1 x 93974</b> Einlegeboden B 75 / T 39,9 cm <b>1 x 93975</b> Einlegeboden B 90 / T 39,9 cm <b>1 x 94026</b> Einlegeboden B 52,5 / T 49,5 cm <b>1 x 93979</b> Einlegeboden B 60 / T 49,5 cm <b>1 x 93980</b> Einlegeboden B 75 / T 49,5 cm <b>1 x 93981</b> Einlegeboden B 90 / T 49,5 cm Lichte Innenmaße: B 46,8, H 31,5, T 29,0/33,1/42,7 (bei B 52,5) cm B 54,3, H 31,5, T 29,0/33,1/42,7 (bei B 60) cm B 69,3, H 31,5, T 29,0/33,1/42,7 (bei B 75) cm B 84,3, H 31,5, T 29,0/33,1/42,7 (bei B 90) cm B 47,7/47,7, H 31,5, T 29,0/33,1/42,7 (bei B 105) cm B 55,2/55,2, H 31,5, T 29,0/33,1/42,7 (bei B 120) cm B 62,7/62,7, H 31,5, T 29,0/33,1/42,7 (bei B 135) cm B 69,3/69,3, H 31,5, T 29,0/33,1/42,7 (bei B 150) cm	46,- 49,- 56,- 61,- 46,- 49,- 56,- 61,- 56,- 59,- 58,- 63,- 68,-	48,- 54,- 58,- 63,- 48,- 54,- 58,- 63,- 59,- 61,- 65,- 70,-

# KARA-FRAME

Elemente standardmäßig mit Push to open.  
Griffleiste oder Griff auf Wunsch (siehe Seite 5).











Hochglanz Aufpreise Korpushülle + Front siehe Tabelle D/E/F Seite 121.  
Bitte Außenseiten mit insgesamt 2,2 cm beachten siehe Seite 4.

## Hängeelemente 1 R, Höhe 38,4 cm

PSI - Weitere Informationen siehe Zusatzliste „Zubehör im Detail“.  
(Abdeckblätter bis 270,0 cm durchgehend)















## Hängeelemente 1,25 R, Höhe 47,2 cm

(Abdeckblätter bis 270,0 cm durchgehend)

Best.-Nr. / Maße Beschreibung		PG 1	PG 2	Best.-Nr. / Maße Beschreibung		PG 1	PG 2
	<b>60006</b> B 45,0 cm	665,-	698,-		<b>77535 L</b> B 45,0 cm	572,-	602,-
	<b>78346</b> B 52,5 cm	689,-	724,-		<b>77536 R</b> B 45,0 cm	572,-	602,-
	<b>60007</b> B 60,0 cm	714,-	751,-		<b>83650 L</b> B 52,5 cm	596,-	626,-
	<b>60008</b> B 75,0 cm	772,-	812,-		<b>83651 R</b> B 52,5 cm	596,-	626,-
Schubkasten- einteilung siehe Seite 114.	<b>60009</b> B 90,0 cm	835,-	875,-	1 Tür <b>T 39,9 cm</b>	<b>77537 L</b> B 60,0 cm	621,-	651,-
	<b>32500</b> B 105,0 cm	1012,-	1064,-		<b>77538 R</b> B 60,0 cm	621,-	651,-
	<b>60010</b> B 120,0 cm	1061,-	1120,-		<b>77541 L</b> B 45,0 cm	618,-	646,-
	<b>29982</b> B 135,0 cm	1110,-	1166,-		<b>77542 R</b> B 45,0 cm	618,-	646,-
	<b>75804</b> B 150,0 (75/75) cm	1159,-	1218,-		<b>83652 L</b> B 52,5 cm	645,-	677,-
	2 Schubkästen <b>T 39,9 cm</b>				<b>83653 R</b> B 52,5 cm	645,-	677,-
	<b>29983</b> B 45,0 cm	735,-	772,-		<b>77543 L</b> B 60,0 cm	672,-	705,-
	<b>78347</b> B 52,5 cm	762,-	800,-		<b>77544 R</b> B 60,0 cm	672,-	705,-
	<b>29984</b> B 60,0 cm	789,-	828,-		wie vor		
	<b>29985</b> B 75,0 cm	851,-	893,-		<b>T 49,5 cm</b>		
<b>29986</b> B 90,0 cm	910,-	959,-					
<b>29987</b> B 105,0 cm	1148,-	1201,-					
<b>29988</b> B 120,0 cm	1194,-	1255,-					
<b>29989</b> B 135,0 cm	1243,-	1306,-					
<b>75805</b> B 150,0 (75/75) cm	1297,-	1362,-					
wie vor <b>T 49,5 cm</b>							
	<b>83649</b> B 52,5 cm	862,-	905,-		<b>83654</b> B 52,5 cm	707,-	742,-
	<b>29999</b> B 60,0 cm	903,-	947,-		<b>77568</b> B 60,0 cm	742,-	779,-
	<b>28001</b> B 75,0 cm	984,-	1033,-		<b>77569</b> B 75,0 cm	812,-	851,-
	<b>28002</b> B 90,0 cm	1057,-	1110,-		<b>77570</b> B 90,0 cm	877,-	921,-
	<b>28003</b> B 105,0 cm	1302,-	1367,-		<b>77571</b> B 105,0 cm	1066,-	1124,-
	<b>28004</b> B 120,0 cm	1365,-	1437,-		<b>77572</b> B 120,0 cm	1122,-	1178,-
	<b>28005</b> B 135,0 cm	1432,-	1502,-		<b>77573</b> B 135,0 cm	1171,-	1229,-
	<b>76945</b> B 150,0 (75/75) cm	1500,-	1575,-		<b>77574</b> B 150,0 (75/75) cm	1225,-	1288,-
	1 Schubkasten, 1 Gerätenische mit Klappe <b>T 49,5 cm</b>				1 Schubkasten, 1 Auszug 0,75 R <b>T 39,9 cm</b>		
	<b>Gegen Aufpreis:</b> <b>1 x 90518</b> Kabeldurchlass	33,-	33,-		<b>83655</b> B 52,5 cm	770,-	808,-
Lichte Innenmaße hinter Klappe: B 46,8, H 12,9, T 33,1/42,7 (bei B 52,5) cm B 54,3, H 12,9, T 33,1/42,7 (bei B 60) cm B 69,3, H 12,9, T 33,1/42,7 (bei B 75) cm B 84,3, H 12,9, T 33,1/42,7 (bei B 90) cm B 99,3, H 12,9, T 33,1/42,7 (bei B 105) cm B 114,3, H 12,9, T 33,1/42,7 (bei B 120) cm B 129,3, H 12,9, T 33,1/42,7 (bei B 135) cm B 69,3/69,3, H 12,9, T 33,1/42,7 (bei B 150) cm			<b>77575</b> B 60,0 cm	805,-	845,-		
Preisgleich auch in <b>Tiefe 39,9 cm</b> = Bestellnummer mit <b>T</b> ergänzen.			<b>77576</b> B 75,0 cm	875,-	921,-		
			<b>77577</b> B 90,0 cm	945,-	994,-		
			<b>77578</b> B 105,0 cm	1155,-	1208,-		
			<b>77579</b> B 120,0 cm	1206,-	1267,-		
			<b>77580</b> B 135,0 cm	1260,-	1323,-		
			<b>77581</b> B 150,0 (75/75) cm	1311,-	1374,-		
			wie vor <b>T 49,5 cm</b>				
	<b>28006</b> B 105,0 cm	1591,-	1670,-		<b>83656</b> B 52,5 cm	707,-	742,-
	<b>28007</b> B 120,0 cm	1694,-	1775,-		<b>77547</b> B 60,0 cm	742,-	779,-
	<b>28008</b> B 135,0 cm	1794,-	1887,-		<b>77548</b> B 75,0 cm	812,-	851,-
	1 Schubkasten, 1 Soundbarfach mit Akusikblende und akustikwirksamer Innenausstattung <b>T 49,5 cm</b>				<b>77549</b> B 90,0 cm	877,-	921,-
					<b>77550</b> B 105,0 cm	1066,-	1124,-
					<b>77551</b> B 120,0 cm	1122,-	1178,-
					<b>77552</b> B 135,0 cm	1171,-	1229,-
					<b>77553</b> B 150,0 (75/75) cm	1225,-	1288,-
					2 Auszüge 0,625 R <b>T 39,9 cm</b>		
					<b>83657</b> B 52,5 cm	770,-	808,-
					<b>77554</b> B 60,0 cm	805,-	845,-
					<b>77555</b> B 75,0 cm	875,-	921,-
					<b>77556</b> B 90,0 cm	945,-	994,-
					<b>77557</b> B 105,0 cm	1155,-	1208,-
			<b>77558</b> B 120,0 cm	1206,-	1267,-		
			<b>77559</b> B 135,0 cm	1260,-	1323,-		
			<b>77560</b> B 150,0 (75/75) cm	1311,-	1374,-		
			wie vor <b>T 49,5 cm</b>				
Abdeckblatt inkl. Kabeldurchlass, Rückwand inkl. Ausschnitt							
Lichte Maße hinter Akusikblende: B 99,3, H 11,9, T 33,1/42,7 (bei B 105) cm B 114,3, H 11,9, T 33,1/42,7 (bei B 120) cm B 129,3, H 11,9, T 33,1/42,7 (bei B 135) cm							
Preisgleich auch in <b>Tiefe 39,9 cm</b> = Bestellnummer mit <b>T</b> ergänzen.							
<b>Gegen Aufpreis:</b> <b>1 x 92396</b> ohne vormontierten Kabeldurchlass	0,-	0,-					

## Hängeelemente 1,25 R, Höhe 47,2 cm

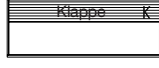
PSI - Weitere Informationen siehe Zusatzliste „Zubehör im Detail“.  
(Abdeckblätter bis 270,0 cm durchgehend)

Best.-Nr. / Maße Beschreibung	PG 1	PG 2	Best.-Nr. / Maße Beschreibung	PG 1	PG 2
 <b>83658</b> B 52,5 cm <b>77658</b> B 60,0 cm <b>77582</b> B 75,0 cm <b>77583</b> B 90,0 cm <b>77584</b> B 105,0 cm <b>77585</b> B 120,0 cm <b>77586</b> B 135,0 cm <b>77587</b> B 150,0 (75/75) cm 1 Auszug 0,75 R, 1 Gerätenische mit Klappe <b>T 49,5 cm</b> Abdeckblatt inkl. Kabeldurchlass, Rückwand inkl. Ausschnitt Lichte Innenmaße hinter Klappe: B 46,8, H 12,9, T 33,1/42,7 (bei B 52,5) cm B 54,3, H 12,9, T 33,1/42,7 (bei B 60) cm B 69,3, H 12,9, T 33,1/42,7 (bei B 75) cm B 84,3, H 12,9, T 33,1/42,7 (bei B 90) cm B 99,3, H 12,9, T 33,1/42,7 (bei B 105) cm B 114,3, H 12,9, T 33,1/42,7 (bei B 120) cm B 129,3, H 12,9, T 33,1/42,7 (bei B 135) cm B 69,3/69,3, H 12,9, T 33,1/42,7 (bei B 150) cm Preisgleich auch in <b>Tiefe 39,9 cm</b> = Bestellnummer mit <b>T</b> ergänzen. <b>Gegen Aufpreis:</b> <b>1 x 92396</b> ohne vormontierten Kabeldurchlass CD/DVD-Einteilung siehe Seite 112.	919,- 959,- 1038,- 1122,- 1323,- 1386,- 1453,- 1519,-	965,- 1005,- 1089,- 1176,- 1386,- 1456,- 1526,- 1596,-	 <b>77602 L</b> B 45,0 cm <b>77603 R</b> B 45,0 cm <b>83660 L</b> B 52,5 cm <b>83661 R</b> B 52,5 cm <b>77604 L</b> B 60,0 cm <b>77605 R</b> B 60,0 cm 1 Tür inkl. Akustikblende <b>T 49,5 cm</b>   <b>77596 L</b> B 45,0 cm <b>77597 R</b> B 45,0 cm <b>83662 L</b> B 52,5 cm <b>83663 R</b> B 52,5 cm <b>77598 L</b> B 60,0 cm <b>77599 R</b> B 60,0 cm 1 Tür inkl. Akustikblende und akustikwirksamer Innenaus- stattung für die Subwoofer- unterbringung, Rückwand mit Ausschnitt <b>T 49,5 cm</b> Lichte Maße für die Subwooferunterbringung: B 39,0, H 37,4, T 33,1/42,7 (bei B 45) cm B 46,5, H 37,4, T 33,1/42,7 (bei B 52,5) cm B 54,0, H 37,4, T 33,1/42,7 (bei B 60) cm Preisgleich auch in <b>Tiefe 39,9 cm</b> = Bestellnummer mit <b>T</b> ergänzen.	775,- 775,- 818,- 818,- 861,- 861,-	817,- 817,- 859,- 859,- 900,- 900,-
 <b>83659</b> B 52,5 cm <b>77561</b> B 60,0 cm <b>77562</b> B 75,0 cm <b>77563</b> B 90,0 cm <b>77564</b> B 105,0 cm <b>77565</b> B 120,0 cm <b>77566</b> B 135,0 cm <b>77567</b> B 150,0 (75/75) cm 1 Auszug 0,625 R, 1 Gerätenische mit Klappe 0,625 R <b>T 49,5 cm</b> Abdeckblatt inkl. Kabeldurchlass, Rückwand inkl. Ausschnitt Lichte Innenmaße hinter Klappe: B 46,8, H 17,3, T 33,1/42,7 (bei B 52,5) cm B 54,3, H 17,3, T 33,1/42,7 (bei B 60) cm B 69,3, H 17,3, T 33,1/42,7 (bei B 75) cm B 84,3, H 17,3, T 33,1/42,7 (bei B 90) cm B 96,3, H 17,3, T 33,1/42,7 (bei B 105) cm B 112,3, H 17,3, T 33,1/42,7 (bei B 120) cm B 127,3, H 17,3, T 33,1/42,7 (bei B 135) cm B 69,3/69,3, H 17,3, T 33,1/42,7 (bei B 150) cm Preisgleich auch in <b>Tiefe 39,9 cm</b> = Bestellnummer mit <b>T</b> ergänzen. <b>Gegen Aufpreis:</b> <b>1 x 92396</b> ohne vormontierten Kabeldurchlass CD/DVD-Einteilung siehe Seite 112.	919,- 959,- 1038,- 1122,- 1323,- 1386,- 1453,- 1519,-	965,- 1005,- 1089,- 1176,- 1386,- 1456,- 1526,- 1596,-	 <b>77606</b> B 75,0 cm <b>77607</b> B 90,0 cm 2 Türen inkl. Akustikblende <b>T 49,5 cm</b>  <b>77600</b> B 75,0 cm <b>77601</b> B 90,0 cm 2 Türen inkl. Akustikblende und akustikwirksamer Innenaus- stattung für die Subwooferunter- bringung, Rückwand mit Ausschnitt <b>T 49,5 cm</b> Lichte Maße für die Subwooferunterbringung: B 66,7, H 37,4, T 33,1/42,7 (bei B 75) cm B 81,7, H 37,4, T 33,1/42,7 (bei B 90) cm Preisgleich auch in <b>Tiefe 39,9 cm</b> = Bestellnummer mit <b>T</b> ergänzen.	1071,- 1166,-	1129,- 1225,-
 <b>83659</b> B 52,5 cm <b>77561</b> B 60,0 cm <b>77562</b> B 75,0 cm <b>77563</b> B 90,0 cm <b>77564</b> B 105,0 cm <b>77565</b> B 120,0 cm <b>77566</b> B 135,0 cm <b>77567</b> B 150,0 (75/75) cm 1 Auszug 0,75 R, 1 Soundbarfach mit Akustikblende inkl. Push to open und akustikwirksamer Innenausstattung <b>T 49,5 cm</b>    Abdeckblatt inkl. Kabeldurchlass, Rückwand inkl. Ausschnitt Lichte Maße hinter Akustikblende: B 99,3, H 11,9, T 33,1/42,7 (bei B 105) cm B 114,3, H 11,9, T 33,1/42,7 (bei B 120) cm B 129,3, H 11,9, T 33,1/42,7 (bei B 135) cm Preisgleich auch in <b>Tiefe 39,9 cm</b> = Bestellnummer mit <b>T</b> ergänzen. <b>Gegen Aufpreis:</b> <b>1 x 92396</b> ohne vormontierten Kabeldurchlass CD/DVD-Einteilung siehe Seite 112.	919,- 959,- 1038,- 1122,- 1323,- 1386,- 1453,- 1519,-	965,- 1005,- 1089,- 1176,- 1386,- 1456,- 1526,- 1596,-	 <b>77590</b> B 105,0 cm <b>77591</b> B 120,0 cm <b>77592</b> B 135,0 cm 1 Auszug 0,75 R, 1 Soundbarfach mit Akustikblende inkl. Push to open und akustikwirksamer Innenausstattung <b>T 49,5 cm</b>   Abdeckblatt inkl. Kabeldurchlass, Rückwand inkl. Ausschnitt Lichte Maße hinter Akustikblende: B 99,3, H 11,9, T 33,1/42,7 (bei B 105) cm B 114,3, H 11,9, T 33,1/42,7 (bei B 120) cm B 129,3, H 11,9, T 33,1/42,7 (bei B 135) cm Preisgleich auch in <b>Tiefe 39,9 cm</b> = Bestellnummer mit <b>T</b> ergänzen. <b>Gegen Aufpreis:</b> <b>1 x 92396</b> ohne vormontierten Kabeldurchlass CD/DVD-Einteilung siehe Seite 112.	1626,- 1740,- 1857,-	1710,- 1827,- 1946,-











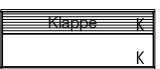



**Hängeelemente 1,25 R, Höhe 47,2 cm**

PSI - Weitere Informationen siehe Zusatzliste „Zubehör im Detail“.  
(Abdeckblätter bis 270,0 cm durchgehend)

**Hängeelemente 1,5 R, Höhe 56,0 cm**













(Abdeckblätter bis 270,0 cm durchgehend)

Alle Hängeelemente inkl. Wandbefestigung  
Maximale Belastbarkeit beachten (siehe Seite 6)

Best.-Nr. / Maße Beschreibung	PG 1	PG 2		Best.-Nr. / Maße Beschreibung	PG 1	PG 2
 <p><b>77593</b> B 105,0 cm <b>77594</b> B 120,0 cm <b>77595</b> B 135,0 cm</p> <p>1 Klappe 0,75 R, 1 Soundbarfach mit Akustikblende inkl. Push to open und akustikwirksamer Innenausstattung</p> <p><b>T 49,5 cm</b></p>   <p>Abdeckblatt inkl. Kabeldurchlass, Rückwand inkl. Ausschnitt</p> <p>Lichte Maße hinter Akustikblende: B 99,3, H 11,9, T 33,1/42,7 (bei B 105) cm B 114,3, H 11,9, T 33,1/42,7 (bei B 120) cm B 129,3, H 11,9, T 33,1/42,7 (bei B 135) cm</p> <p>Lichte Maße hinter Klappe: B 97,3, H 23,6, T 33,1/42,7 (bei B 105) cm B 112,3, H 23,6, T 33,1/42,7 (bei B 120) cm B 127,3, H 23,6, T 33,1/42,7 (bei B 135) cm</p> <p>Preisgleich auch in <b>Tiefe 39,9 cm</b> = Bestellnummer mit <b>T</b> ergänzen.</p> <p><b>Gegen Aufpreis:</b> <b>1x92396</b> ohne vormontierten Kabeldurchlass</p>	1528,- 1635,- 1745,-	1603,- 1719,- 1831,-	 	<p><b>60015 L</b> B 45,0 cm <b>60016 R</b> B 45,0 cm <b>78352 L</b> B 52,5 cm <b>78353 R</b> B 52,5 cm <b>60017 L</b> B 60,0 cm <b>60018 R</b> B 60,0 cm</p> <p>1 Tür, 1 Einlegeboden</p> <p><b>T 39,9 cm</b></p> <p><b>60927 L</b> B 45,0 cm <b>60928 R</b> B 45,0 cm <b>78354 L</b> B 52,5 cm <b>78355 R</b> B 52,5 cm <b>60930 L</b> B 60,0 cm <b>60931 R</b> B 60,0 cm</p> <p>wie vor</p> <p><b>T 49,5 cm</b></p>	600,- 600,- 623,- 623,- 646,- 646,-	630,- 630,- 654,- 654,- 679,- 679,-
 <p><b>77539</b> B 75,0 cm <b>77540</b> B 90,0 cm</p> <p>2 Türen</p> <p><b>T 39,9 cm</b></p>  <p><b>77545</b> B 75,0 cm <b>77546</b> B 90,0 cm</p> <p>wie vor</p> <p><b>T 49,5 cm</b></p>	754,- 821,-	791,- 861,-	  <p>Spiegelrückwand, abweichende Rückwandfarbe und Beleuchtung siehe Seiten 113 und 116-118.</p> <p>1 Rahmen-Glastür, 1 Glaseinlegeboden</p> <p><b>T 39,9 cm</b></p>	<p><b>60029 L</b> B 45,0 cm <b>60030 R</b> B 45,0 cm <b>83664 L</b> B 52,5 cm <b>83665 R</b> B 52,5 cm <b>60031 L</b> B 60,0 cm <b>60032 R</b> B 60,0 cm</p> <p>1 Rahmen-Glastür, 1 Glaseinlegeboden</p> <p><b>T 39,9 cm</b></p>	677,- 677,- 701,- 701,- 726,- 726,-	712,- 712,- 736,- 736,- 761,- 761,-
 <p><b>77588</b> Schenkel 77,1 x 77,1 cm</p> <p>2 Türen</p> <p><b>T 39,9 cm</b></p>  <p><b>77589</b> Schenkel 86,7 x 86,7 cm</p> <p>wie vor</p> <p><b>T 49,5 cm</b></p> <p>- Korpus bleibt 39,9 cm tief, Abdeckblatt steht nach hinten über.</p> <p>- <b>Weiterbau nur in gleicher oder geringerer Tiefe möglich.</b></p>	1360,-	1428,-	  <p>Spiegelrückwand, abweichende Rück- wandfarbe und Be- leuchtung siehe Seiten 113 und 116-118.</p> <p>1 Tür mit Glasausschnitt 0,5 R, 1 Boden (nicht verstellbar)</p> <p><b>T 39,9 cm</b></p>	<p><b>60932 L</b> B 45,0 cm <b>60933 R</b> B 45,0 cm <b>83666 L</b> B 52,5 cm <b>83667 R</b> B 52,5 cm <b>60934 L</b> B 60,0 cm <b>60935 R</b> B 60,0 cm</p> <p>wie vor</p> <p><b>T 49,5 cm</b></p>	723,- 723,- 730,- 730,- 737,- 737,-	758,- 758,- 767,- 767,- 775,- 775,-
 <p><b>93958</b> Schenkel 42,1 x 42,1 cm</p> <p>2 Hänge-Eckabdeckblätter, 1 Eckleiste</p> <p><b>T 39,9 cm</b></p> <p>- <b>Ecke nicht als Stauraum nutzbar.</b></p> <p>- <b>einseitige Abdeck- blatttieferkürzung ohne Aufpreis</b></p> <p>- <b>Eine Ausklinkung von max. 32,1 / 41,7 cm ist möglich. (Brandschutztechnische Auflagen müssen beachtet werden.)</b></p> <p><b>Gegen Aufpreis:</b> <b>1 x 91622</b> Hochgl. Eckabdeckblatt ggf. 2 x bestellen, oberes und unteres Eckabdeckblatt (Eckleiste in Hochglanz nicht möglich)</p>	427,-	446,-	  <p>Spiegelrückwand, abweichende Rück- wandfarbe und Be- leuchtung siehe Seiten 113 und 116-118.</p> <p>1 Tür mit Glasausschnitt 0,5 R, 1 Boden (nicht verstellbar)</p> <p><b>T 39,9 cm</b></p>	<p><b>60034 L</b> B 45,0 cm <b>60035 R</b> B 45,0 cm <b>88719 L</b> B 52,5 cm <b>88720 R</b> B 52,5 cm <b>60036 L</b> B 60,0 cm <b>60037 R</b> B 60,0 cm</p> <p>1 Tür mit Glasausschnitt 0,5 R, 1 Boden (nicht verstellbar)</p> <p><b>T 39,9 cm</b></p>	742,- 742,- 766,- 766,- 791,- 791,-	777,- 777,- 804,- 804,- 833,- 833,-
<p><b>93959</b> Schenkel 51,7 x 51,7 cm</p> <p>wie vor</p> <p><b>T 49,5 cm</b></p> <p><b>Gegen Aufpreis:</b> <b>1 x 91622</b> Hochgl. Eckabdeckblatt ggf. 2 x bestellen, oberes und unteres Eckabdeckblatt (Eckleiste in Hochglanz nicht möglich)</p>	441,-	464,-	<p>à 147,-</p> <p>à 147,-</p>	<p><b>60936 L</b> B 45,0 cm <b>60937 R</b> B 45,0 cm <b>88721 L</b> B 52,5 cm <b>88722 R</b> B 52,5 cm <b>60938 L</b> B 60,0 cm <b>60939 R</b> B 60,0 cm</p> <p>wie vor</p> <p><b>T 49,5 cm</b></p>	793,- 793,- 822,- 822,- 851,- 851,-	835,- 835,- 863,- 863,- 893,- 893,-









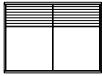

**Hängeelemente 1,5 R, Höhe 56,0 cm**

(Abdeckblätter bis 270,0 cm durchgehend)

Best.-Nr. / Maße Beschreibung	PG 1	PG 2	Best.-Nr. / Maße Beschreibung	PG 1	PG 2
  Spiegelrückwand, abweichende Rückwandfarbe und Beleuchtung siehe Seiten 113 und 116-118.  1 Tür mit Glasausschnitt 0,5 R, 1 Boden (nicht verstellbar) <b>T 39,9 cm</b>	61045 L B 45,0 cm 742,- 61046 R B 45,0 cm 742,- 88723 L B 52,5 cm 766,- 88724 R B 52,5 cm 766,- 61047 L B 60,0 cm 791,- 61048 R B 60,0 cm 791,-	777,- 777,- 804,- 804,- 833,- 833,-	  Innenschubkästen und Einteilung siehe Seiten 112/114.  2 Auszüge 0,75 R <b>T 39,9 cm</b>	712,- 738,- 765,- 833,- 907,- 1092,- 1148,- 1206,- 1267,-	744,- 775,- 805,- 872,- 954,- 1148,- 1206,- 1330,-
61049 L B 45,0 cm 793,- 61050 R B 45,0 cm 793,- 88725 L B 52,5 cm 822,- 88726 R B 52,5 cm 822,- 61051 L B 60,0 cm 851,- 61052 R B 60,0 cm 851,-  wie vor <b>T 49,5 cm</b>	793,- 793,- 822,- 822,- 851,- 851,-	835,- 835,- 863,- 863,- 893,- 893,-	77114 B 45,0 cm 784,- 78363 B 52,5 cm 814,- 77115 B 60,0 cm 845,- 77116 B 75,0 cm 915,- 77117 B 90,0 cm 1003,- 77118 B 105,0 cm 1180,- 77119 B 120,0 cm 1241,- 77120 B 135,0 cm 1304,- 75817 B 150,0 (75/75) cm 1365,-  wie vor <b>T 49,5 cm</b>	824,- 855,- 889,- 963,- 1050,- 1239,- 1304,- 1367,- 1432,-	
  Schubkasten- einteilung siehe Seite 114.  3 Schubkästen <b>T 39,9 cm</b>	60024 B 45,0 cm 786,- 78360 B 52,5 cm 814,- 60025 B 60,0 cm 842,- 60026 B 75,0 cm 907,- 60027 B 90,0 cm 991,- 28021 B 105,0 cm 1236,- 60028 B 120,0 cm 1295,- 28022 B 135,0 cm 1351,- 75806 B 150,0 (75/75) cm 1404,-	828,- 855,- 886,- 954,- 1040,- 1299,- 1358,- 1418,- 1474,-	  Abdeckblatt und Gerätenischenrückwand inkl. Kabeldurchlass <b>T 49,5 cm</b>	83668 B 52,5 cm 1101,- 61452 B 60,0 cm 1148,- 61453 B 75,0 cm 1241,- 61454 B 90,0 cm 1327,- 33990 B 105,0 cm 1642,- 33991 B 120,0 cm 1680,- 33992 B 135,0 cm 1722,- 75808 B 150,0 (75/75) cm 1761,-	1156,- 1201,- 1304,- 1393,- 1729,- 1766,- 1806,- 1852,-
60945 B 45,0 cm 863,- 78361 B 52,5 cm 895,- 60946 B 60,0 cm 926,- 60947 B 75,0 cm 998,- 60993 B 90,0 cm 1136,- 28023 B 105,0 cm 1327,- 60994 B 120,0 cm 1390,- 28024 B 135,0 cm 1456,- 75807 B 150,0 (75/75) cm 1519,-  wie vor <b>T 49,5 cm</b>	863,- 895,- 926,- 998,- 1136,- 1327,- 1390,- 1456,- 1519,-	903,- 939,- 975,- 1045,- 1194,- 1393,- 1460,- 1528,- 1596,-	Lichte Innenmaße hinter Klappe: B 46,8, H 12,9, T 33,1/42,7 (bei B 52,5) cm B 54,3, H 12,9, T 33,1/42,7 (bei B 60) cm B 69,3, H 12,9, T 33,1/42,7 (bei B 75) cm B 84,3, H 12,9, T 33,1/42,7 (bei B 90) cm B 99,3, H 12,9, T 33,1/42,7 (bei B 105) cm B 114,3, H 12,9, T 33,1/42,7 (bei B 120) cm B 129,3, H 12,9, T 33,1/42,7 (bei B 135) cm B 69,3/69,3, H 12,9, T 33,1/42,7 (bei B 150) cm  Preisgleich auch in <b>Tiefe 39,9 cm</b> = Bestellnummer mit <b>T</b> ergänzen.  <b>Gegen Aufpreis:</b> <b>1 x 92396</b> ohne vormontierten Kabeldurchlass	0,-	0,-
  Innenschubkästen und Einteilung siehe Seiten 112/114.  1 Schubkasten, 1 Auszug 1 R <b>T 39,9 cm</b>	60019 B 45,0 cm 712,- 78364 B 52,5 cm 738,- 60020 B 60,0 cm 765,- 60021 B 75,0 cm 833,- 60022 B 90,0 cm 907,- 33922 B 105,0 cm 1092,- 60023 B 120,0 cm 1148,- 33924 B 135,0 cm 1206,- 75814 B 150,0 (75/75) cm 1267,-	744,- 775,- 805,- 872,- 954,- 1148,- 1206,- 1269,- 1330,-	  Abdeckblatt und Gerätenischenrückwand inkl. Kabeldurchlass <b>T 49,5 cm</b>	83669 B 52,5 cm 919,- 77101 B 60,0 cm 961,- 77102 B 75,0 cm 1045,- 77103 B 90,0 cm 1148,- 77104 B 105,0 cm 1334,- 77105 B 120,0 cm 1411,- 77106 B 135,0 cm 1486,- 75825 B 150,0 (75/75) cm 1563,-	965,- 1008,- 1096,- 1201,- 1402,- 1479,- 1561,- 1640,-
60940 B 45,0 cm 784,- 78365 B 52,5 cm 814,- 60941 B 60,0 cm 845,- 60942 B 75,0 cm 915,- 60943 B 90,0 cm 1003,- 33928 B 105,0 cm 1180,- 60944 B 120,0 cm 1241,- 33930 B 135,0 cm 1304,- 75815 B 150,0 (75/75) cm 1365,-  wie vor <b>T 49,5 cm</b>	784,- 814,- 845,- 915,- 1003,- 1180,- 1241,- 1304,- 1365,-	824,- 855,- 889,- 963,- 1050,- 1239,- 1304,- 1367,- 1432,-	Lichte Innenmaße hinter Klappe: B 46,8, H 12,9, T 33,1/42,7 (bei B 52,5) cm B 54,3, H 12,9, T 33,1/42,7 (bei B 60) cm B 69,3, H 12,9, T 33,1/42,7 (bei B 75) cm B 84,3, H 12,9, T 33,1/42,7 (bei B 90) cm B 99,3, H 12,9, T 33,1/42,7 (bei B 105) cm B 114,3, H 12,9, T 33,1/42,7 (bei B 120) cm B 129,3, H 12,9, T 33,1/42,7 (bei B 135) cm B 69,3/69,3, H 12,9, T 33,1/42,7 (bei B 150) cm  Preisgleich auch in <b>Tiefe 39,9 cm</b> = Bestellnummer mit <b>T</b> ergänzen.  <b>Gegen Aufpreis:</b> <b>1 x 92396</b> ohne vormontierten Kabeldurchlass Innenschubkasten siehe Seite 112. CD/DVD-Einteilung siehe Seite 112.	0,-	0,-



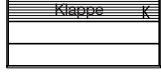





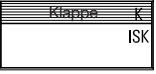
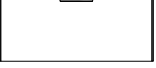
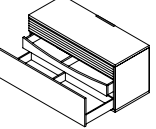
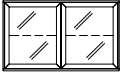

**Hängeelemente 1,5 R, Höhe 56,0 cm**

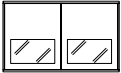
PSI - Weitere Informationen siehe Zusatzliste „Zubehör im Detail“.  
(Abdeckblätter bis 270,0 cm durchgehend)

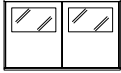
Best.-Nr. / Maße Beschreibung	PG 1	PG 2	Best.-Nr. / Maße Beschreibung	PG 1	PG 2
  <p>Abdeckblatt und Gerätenischenrückwand inkl. Kabeldurchlass <b>T 49,5 cm</b></p> <p>Lichte Innenmaße hinter Klappe: B 46,8, H 21,7, T 33,1/42,7 (bei B 52,5) cm B 54,3, H 21,7, T 33,1/42,7 (bei B 60) cm B 69,3, H 21,7, T 33,1/42,7 (bei B 75) cm B 84,3, H 21,7, T 33,1/42,7 (bei B 90) cm B 96,3, H 21,7, T 33,1/42,7 (bei B 105) cm B 112,3, H 21,7, T 33,1/42,7 (bei B 120) cm B 127,3, H 21,7, T 33,1/42,7 (bei B 135) cm B 69,3/69,3, H 21,7, T 33,1/42,7 (bei B 150) cm</p> <p>Preisgleich auch in <b>Tiefe 39,9 cm</b> = Bestellnummer mit <b>T</b> ergänzen.</p> <p><b>Gegen Aufpreis:</b> <b>1 x 92396</b> ohne vormontierten Kabeldurchlass CD/DVD-Einteilung siehe Seite 112.</p>	<p>919,- 961,- 1045,- 1148,- 1334,- 1411,- 1486,- 1563,-</p>	<p>965,- 1008,- 1096,- 1201,- 1402,- 1479,- 1561,- 1640,-</p>	   <p><b>28037</b> B 75,0 cm <b>28038</b> B 90,0 cm</p> <p>2 Türen inkl. Akustikblende, 1 Einlegeboden <b>T 49,5 cm</b></p> <p><b>28039</b> B 75,0 cm <b>28040</b> B 90,0 cm</p> <p>2 Türen inkl. Akustikblende und akustikwirksamer Innenausstat- tung für die Subwooferunter- bringung, Rückwand mit Ausschnitt <b>T 49,5 cm</b></p> <p>Lichte Maße für die Subwooferunterbringung: B 66,7, H 46,2, T 33,1/42,7 (bei B 75) cm B 81,7, H 46,2, T 33,1/42,7 (bei B 90) cm</p> <p>Preisgleich auch in <b>Tiefe</b> <b>39,9 cm</b> = Bestellnummer mit <b>T</b> ergänzen.</p>	<p>1138,- 1241,-</p> <p>1180,- 1292,-</p>	<p>1194,- 1304,-</p> <p>1241,- 1355,-</p>
   <p><b>28029 L</b> B 45,0 cm <b>28030 R</b> B 45,0 cm <b>83672 L</b> B 52,5 cm <b>83673 R</b> B 52,5 cm <b>28031 L</b> B 60,0 cm <b>28032 R</b> B 60,0 cm</p> <p>1 Tür inkl. Akustikblende, 1 Einlegeboden <b>T 49,5 cm</b></p> <p><b>28033 L</b> B 45,0 cm <b>28034 R</b> B 45,0 cm <b>83674 L</b> B 52,5 cm <b>83675 R</b> B 52,5 cm <b>28035 L</b> B 60,0 cm <b>28036 R</b> B 60,0 cm</p> <p>1 Tür inkl. Akustikblende und akustikwirksamer Innenausstat- tung für die Subwooferunter- bringung, Rückwand mit Ausschnitt <b>T 49,5 cm</b></p> <p>Lichte Maße für die Subwooferunterbringung: B 39,0, H 46,2, T 33,1/42,7 (bei B 45) cm B 46,5, H 46,2, T 33,1/42,7 (bei B 52,5) cm B 54,0, H 46,2, T 33,1/42,7 (bei B 60) cm</p> <p>Preisgleich auch in <b>Tiefe 39,9 cm</b> = Bestellnummer mit <b>T</b> ergänzen.</p>	<p>824,- 824,- 869,- 869,- 915,- 915,-</p>	<p>866,- 866,- 912,- 912,- 963,- 963,-</p>	   <p><b>28041</b> B 105,0 cm <b>28042</b> B 120,0 cm <b>28043</b> B 135,0 cm</p> <p>2 Schubkästen, 1 Soundbarfach mit Akustikblende inkl. Push to open und akustikwirksamer Innenausstattung <b>T 49,5 cm</b></p> <p>Abdeckblatt inkl. Kabeldurchlass, Rückwand inkl. Ausschnitt</p> <p>Lichte Maße hinter Akustikblende: B 99,3, H 11,9, T 33,1/42,7 (bei B 105) cm B 114,3, H 11,9, T 33,1/42,7 (bei B 120) cm B 129,3, H 11,9, T 33,1/42,7 (bei B 135) cm</p> <p>Preisgleich auch in <b>Tiefe</b> <b>39,9 cm</b> = Bestellnummer mit <b>T</b> ergänzen.</p> <p><b>Gegen Aufpreis:</b> <b>1 x 92396</b> ohne vormontierten Kabeldurchlass</p>	<p>1857,- 1974,- 2097,-</p> <p>0,-</p>	<p>1946,- 2072,- 2202,-</p> <p>0,-</p>

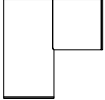









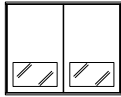

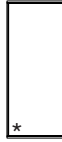

## Hängeelemente 1,5 R, Höhe 56,0 cm

PSI - Weitere Informationen siehe Zusatzliste „Zubehör im Detail“.  
(Abdeckblätter bis 270,0 cm durchgehend)

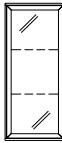
Best.-Nr. / Maße Beschreibung	PG 1	PG 2	Best.-Nr. / Maße Beschreibung	PG 1	PG 2		
    <p>Abdeckblatt inkl. Kabeldurchlass, Rückwand inkl. Ausschnitt</p> <p>Lichte Maße hinter Akustikblende: B 99,3, H 11,9, T 33,1/42,7 (bei B 105) cm B 114,3, H 11,9, T 33,1/42,7 (bei B 120) cm B 129,3, H 11,9, T 33,1/42,7 (bei B 135) cm</p> <p>Preisgleich auch in <b>Tiefe</b> <b>39,9 cm</b> = Bestellnummer mit <b>T</b> ergänzen.</p> <p><b>Gegen Aufpreis:</b> <b>1 x 92396</b> ohne vormontierten Kabeldurchlass CD/DVD-Einteilung siehe Seite 112.</p>	1773,-	1864,-	  <p>Spiegelrückwand, abweichende Rückwandfarbe und Beleuchtung siehe Seiten 113 und 116- 118.</p>   <p>Spiegelrückwand, ab- weichende Rückwand- farbe und Beleuchtung siehe Seiten 113 und 116-118.</p>   <p>Spiegelrückwand, abweichende Rückwandfarbe und Beleuchtung siehe Seiten 113 und 116- 118.</p>   <p>- <b>Weiterbau nur in gleicher oder geringerer Tiefe möglich.</b></p>  <p>- <b>einseitige Abdeck- blättiefenkürzung ohne Aufpreis</b></p> <p>- <b>Eine Ausklinkung von max. 32,1 / 41,7 cm ist möglich. (Brand- schutztechnische Auflagen müssen beachtet werden.)</b></p> <p><b>Gegen Aufpreis:</b> <b>1 x 91622</b> Hochgl. Eckabdeckblatt ggf. 2 x bestellen, oberes und unteres Eckabdeckblatt (Eckleiste in Hochglanz nicht möglich)</p>	1005,-	1054,-		
	<p><b>28044</b> B 105,0 cm <b>28045</b> B 120,0 cm <b>28046</b> B 135,0 cm</p> <p>1 Auszug 1 R inkl. 1 Innenschubkasten, 1 Soundbarfach mit Akustikblende inkl. Push to open und akustikwirksamer Innenausstattung</p> <p><b>T 49,5 cm</b></p> <p>Standardmäßig ist ein magma- farbene Innenschubkasten eingebaut.</p>	1897,-		1992,-	<p><b>60825</b> B 90,0 cm</p> <p>2 Rahmen-Glastüren, 1 Glaseinlegeboden</p> <p><b>T 39,9 cm</b></p>	1061,-	1120,-
	<p><b>28047</b> B 105,0 cm <b>28048</b> B 120,0 cm <b>28049</b> B 135,0 cm</p> <p>1 Klappe 1 R, 1 Sound- barfach mit Akustikblende inkl Push to open und akustikwirksamer Innenausstattung</p> <p><b>T 49,5 cm</b></p>	1563,-		1640,-	<p><b>77609</b> B 90,0 cm</p> <p>2 Türen mit Glasausschnitt 0,5 R, 1 Boden (nicht verstellbar)</p> <p><b>T 39,9 cm</b></p>	1117,-	1169,-
	<p>Abdeckblatt inkl. Kabeldurchlass, Rückwand inkl. Ausschnitt</p> <p>Lichte Maße hinter Klappe: B 97,3, H 32,4, T 42,7 (bei B 105) cm B 112,3, H 32,4, T 42,7 (bei B 120) cm B 127,3, H 32,4, T 42,7 (bei B 135) cm</p> <p><b>Gegen Aufpreis:</b> <b>1 x 92396</b> ohne vormontierten Kabeldurchlass</p>	1789,-		1878,-	<p><b>77610</b> B 90,0 cm</p> <p>wie vor</p> <p><b>T 49,5 cm</b></p>	1185,-	1241,-
  <p>2 Türen, 1 Einlegeboden</p> <p><b>T 39,9 cm</b></p>	786,-	828,-	<p><b>77611</b> B 90,0 cm</p> <p>2 Türen mit Glasausschnitt 0,5 R, 1 Boden (nicht verstellbar)</p> <p><b>T 39,9 cm</b></p>	1117,-	1169,-		
	<p><b>61458</b> B 75,0 cm <b>60033</b> B 90,0 cm</p>	842,-	886,-	<p><b>77612</b> B 90,0 cm</p> <p>wie vor</p> <p><b>T 49,5 cm</b></p>	1185,-	1241,-	
<p><b>61459</b> B 75,0 cm <b>60995</b> B 90,0 cm</p> <p>wie vor</p> <p><b>T 49,5 cm</b></p>	907,-	954,-	<p><b>77613</b> Schenkel 77,1 x 77,1 cm</p> <p>2 Türen, 1 Einlegeboden</p> <p><b>T 39,9 cm</b></p>	1411,-	1479,-		
			<p><b>77614</b> Schenkel 86,7 x 86,7 cm</p> <p>wie vor</p> <p><b>T 49,5 cm</b></p> <p>- Korpus bleibt 39,9 cm tief, Abdeckblatt steht nach hinten über.</p>	1556,-	1628,-		
			<p><b>93958</b> Schenkel 42,1 x 42,1 cm</p> <p>2 Hänge-Eckabdeckblätter, 1 Eckleiste</p> <p><b>T 39,9 cm</b></p>	427,-	446,-		
			<p><b>93959</b> Schenkel 51,7 x 51,7 cm</p> <p>wie vor</p> <p><b>T 49,5 cm</b></p> <p>- <b>Ecke nicht als Stauraum nutzbar.</b></p>	441,-	464,-		
			<p>à 147,-</p> <p>147,-</p>				



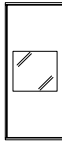







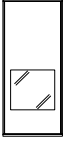

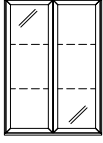

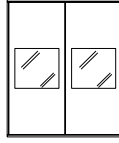

**Hängeelemente 2 R, Höhe 73,6 cm, Tiefe 35,8 cm**

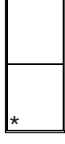
(Abdeckblätter bis 270,0 cm durchgehend)

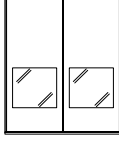
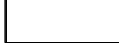
Best.-Nr. / Maße Beschreibung	PG 1	PG 2	Best.-Nr. / Maße Beschreibung	PG 1	PG 2
 <p><b>31202 L</b> B 37,5 cm <b>31203 R</b> B 37,5 cm <b>30700 L</b> B 45,0 cm <b>30701 R</b> B 45,0 cm <b>78366 L</b> B 52,5 cm <b>78367 R</b> B 52,5 cm <b>30702 L</b> B 60,0 cm <b>30703 R</b> B 60,0 cm</p> <p>1 Tür, 1 Einlegeboden</p> <p><b>T 35,8 cm</b></p>	609,- 609,- 639,- 639,- 670,- 670,- 700,- 700,-	639,- 639,- 674,- 674,- 703,- 703,- 735,- 735,-	 <p><b>77615</b> B 90,0 cm</p> <p>2 Türen mit Glasausschnitt 0,5 R, 1 Boden (nicht verstellbar)</p> <p><b>T 39,9 cm</b></p>	1180,-	1241,-
 <p>Spiegelrückwand, abweichende Rückwandfarbe und Beleuchtung siehe Seiten 113 und 116- 118.</p>			 <p>Spiegelrückwand, abweichende Rückwandfarbe und Beleuchtung siehe Seiten 113 und 116- 118.</p>		
 <p><b>84205 L</b> B 37,5 cm <b>84206 R</b> B 37,5 cm <b>30704 L</b> B 45,0 cm <b>30705 R</b> B 45,0 cm <b>83678 L</b> B 52,5 cm <b>83679 R</b> B 52,5 cm <b>30706 L</b> B 60,0 cm <b>30707 R</b> B 60,0 cm</p> <p>1 Rahmen-Glastür, 1 Glaseinlegeboden</p> <p><b>T 35,8 cm</b></p>	694,- 694,- 726,- 726,- 757,- 757,- 789,- 789,-	729,- 729,- 761,- 761,- 795,- 795,- 828,- 828,-	<p><b>Hängeelemente 3 R, Höhe 108,8 cm</b> (Abdeckblätter bis 270,0 cm durchgehend)</p>		
 <p>Spiegelrückwand, abweichende Rückwandfarbe und Beleuchtung siehe Seiten 113 und 116- 118.</p>			 <p><b>31204 L</b> B 37,5 cm <b>31205 R</b> B 37,5 cm <b>60046 L</b> B 45,0 cm <b>60047 R</b> B 45,0 cm <b>78370 L</b> B 52,5 cm <b>78371 R</b> B 52,5 cm <b>60048 L</b> B 60,0 cm <b>60049 R</b> B 60,0 cm</p> <p>1 Tür, 2 Einlegeböden</p> <p><b>T 35,8 cm</b></p>	693,- 693,- 730,- 730,- 768,- 768,- 805,- 805,-	728,- 728,- 765,- 765,- 806,- 806,- 847,- 847,-
 <p><b>32318</b> B 75,0 cm <b>30708</b> B 90,0 cm</p> <p>2 Türen, 1 Einlegeboden</p> <p><b>T 35,8 cm</b></p>	863,- 928,-	905,- 975,-	 <p>Spiegelrückwand, abweichende Rückwandfarbe und Beleuchtung siehe Seiten 113 und 116- 118.</p>		
 <p><b>32319</b> B 75,0 cm <b>30709</b> B 90,0 cm</p> <p>2 Rahmen-Glastüren, 1 Glaseinlegeboden</p> <p><b>T 35,8 cm</b></p>	1019,- 1099,-	1068,- 1159,-	 <p><b>84211 L</b> B 37,5 cm <b>84212 R</b> B 37,5 cm <b>60050 L</b> B 45,0 cm <b>60051 R</b> B 45,0 cm <b>83684 L</b> B 52,5 cm <b>83685 R</b> B 52,5 cm <b>60052 L</b> B 60,0 cm <b>60053 R</b> B 60,0 cm</p> <p>1 Rahmen-Glastür, 2 Glaseinlegeböden</p> <p><b>T 35,8 cm</b></p>	799,- 799,- 835,- 835,- 871,- 871,- 907,- 907,-	839,- 839,- 875,- 875,- 915,- 915,- 954,- 954,-
 <p>Spiegelrückwand, abweichende Rückwandfarbe und Beleuchtung siehe Seiten 113 und 116- 118.</p>			 <p>Spiegelrückwand, ab- weichende Rückwand- farbe und Beleuchtung siehe Seiten 113 und 116-118.</p>		
 <p><b>88727 L</b> B 52,5 cm <b>88728 R</b> B 52,5 cm <b>61019 L</b> B 60,0 cm <b>61020 R</b> B 60,0 cm</p> <p>1 Tür mit Glasausschnitt 0,5 R, 1 Boden (nicht verstellbar)</p> <p><b>T 39,9 cm</b></p>	792,- 792,- 840,- 840,-	832,- 832,- 879,- 879,-	 <p><b>60826 L</b> B 45,0 cm <b>60827 R</b> B 45,0 cm <b>88729 L</b> B 52,5 cm <b>88730 R</b> B 52,5 cm <b>60828 L</b> B 60,0 cm <b>60829 R</b> B 60,0 cm</p> <p>1 Tür mit Glasausschnitt 1 R, 2 Böden (nicht verstellbar)</p> <p><b>T 35,8 cm</b></p>	870,- 870,- 905,- 905,- 940,- 940,-	910,- 910,- 950,- 950,- 991,- 991,-
 <p>Spiegelrückwand, abweichende Rückwandfarbe und Beleuchtung siehe Seiten 113 und 116- 118.</p>			 <p>Spiegelrückwand, ab- weichende Rückwand- farbe und Beleuchtung siehe Seiten 113 und 116-118.</p>		

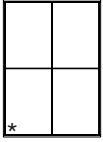

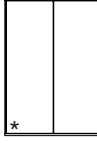
## Hängeelemente 3 R, Höhe 108,8 cm

(Abdeckblätter bis 270,0 cm durchgehend)

Best.-Nr. / Maße Beschreibung	PG 1	PG 2	Best.-Nr. / Maße Beschreibung	PG 1	PG 2
 <p><b>77619 L</b> B 45,0 cm <b>77620 R</b> B 45,0 cm <b>88731 L</b> B 52,5 cm <b>88732 R</b> B 52,5 cm <b>77621 L</b> B 60,0 cm <b>77622 R</b> B 60,0 cm</p> <p>1 Tür mit Glasausschnitt 1 R, 2 Böden (nicht verstellbar), 1 Einlegeboden</p> <p><b>T 35,8 cm</b></p>  <p>Spiegelrückwand, abweichende Rückwandfarbe und Beleuchtung siehe Seiten 113 und 116-118.</p>	870,- 870,- 905,- 905,- 940,- 940,-	910,- 910,- 950,- 950,- 991,- 991,-	 <p><b>32321</b> B 75,0 cm <b>30727</b> B 90,0 cm</p> <p>2 Rahmen-Glastüren, 2 Glaseinlegeböden</p> <p><b>T 35,8 cm</b></p>  <p>Spiegelrückwand, abweichende Rückwandfarbe und Beleuchtung siehe Seiten 113 und 116-118.</p>	1187,- 1283,-	1246,- 1344,-
 <p><b>60830 L</b> B 45,0 cm <b>60831 R</b> B 45,0 cm <b>88733 L</b> B 52,5 cm <b>88734 R</b> B 52,5 cm <b>60832 L</b> B 60,0 cm <b>60833 R</b> B 60,0 cm</p> <p>1 Tür mit Glasausschnitt 2 R, 1 Glaseinlegeboden, 1 Boden (nicht verstellbar)</p> <p><b>T 35,8 cm</b></p>  <p>Spiegelrückwand, abweichende Rückwandfarbe und Beleuchtung siehe Seiten 113 und 116-118.</p>	889,- 889,- 926,- 926,- 963,- 963,-	931,- 931,- 972,- 972,- 1010,- 1010,-	 <p><b>77618</b> B 90,0 cm</p> <p>2 Türen mit Glasausschnitt 1 R, 2 Böden (nicht verstellbar)</p> <p><b>T 35,8 cm</b></p>  <p>Spiegelrückwand, abweichende Rückwandfarbe und Beleuchtung siehe Seiten 113 und 116-118.</p>	1316,-	1379,-
 <p><b>60038 L</b> B 45,0 cm <b>60039 R</b> B 45,0 cm <b>83680 L</b> B 52,5 cm <b>83681 R</b> B 52,5 cm <b>60040 L</b> B 60,0 cm <b>60041 R</b> B 60,0 cm</p> <p>2 Türen, 2 Einlegeböden</p> <p><b>T 35,8 cm</b></p>  <p>Spiegelrückwand, abweichende Rückwandfarbe und Beleuchtung siehe Seiten 113 und 116-118.</p>	802,- 802,- 845,- 845,- 886,- 886,-	845,- 845,- 887,- 887,- 928,- 928,-	 <p><b>77623</b> B 90,0 cm</p> <p>2 Türen mit Glasausschnitt 1 R, 2 Böden (nicht verstellbar), 1 Einlegeboden</p> <p><b>T 35,8 cm</b></p>  <p>Spiegelrückwand, abweichende Rückwandfarbe und Beleuchtung siehe Seiten 113 und 116-118.</p>	1316,-	1379,-
 <p><b>60042 L</b> B 45,0 cm <b>60043 R</b> B 45,0 cm <b>88735 L</b> B 52,5 cm <b>88736 R</b> B 52,5 cm <b>60044 L</b> B 60,0 cm <b>60045 R</b> B 60,0 cm</p> <p>2 Rahmen-Glastüren, 2 Glaseinlegeböden</p> <p><b>T 35,8 cm</b></p>  <p>Spiegelrückwand, abweichende Rückwandfarbe und Beleuchtung siehe Seiten 113 und 116-118.</p>	961,- 961,- 1001,- 1001,- 1040,- 1040,-	1008,- 1008,- 1051,- 1051,- 1092,- 1092,-	 <p><b>77616</b> B 75,0 cm <b>77617</b> B 90,0 cm</p> <p>4 Türen, 2 Einlegeböden</p> <p><b>T 35,8 cm</b></p>  <p>Spiegelrückwand, abweichende Rückwandfarbe und Beleuchtung siehe Seiten 113 und 116-118.</p>	1131,- 1211,-	1187,- 1274,-
 <p><b>32320</b> B 75,0 cm <b>30726</b> B 90,0 cm</p> <p>2 Türen, 2 Einlegeböden</p> <p><b>T 35,8 cm</b></p>  <p>Spiegelrückwand, abweichende Rückwandfarbe und Beleuchtung siehe Seiten 113 und 116-118.</p>	998,- 1075,-	1045,- 1131,-	 <p>Spiegelrückwand, abweichende Rückwandfarbe und Beleuchtung siehe Seiten 113 und 116-118.</p>		

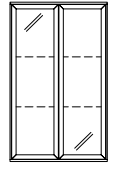

## Hängeelemente 3,5 R, Höhe 126,4 cm

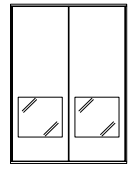
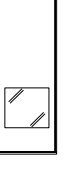
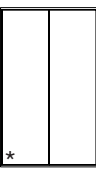
(Abdeckblätter bis 270,0 cm durchgehend)

Best.-Nr. / Maße Beschreibung	PG 1	PG 2	Best.-Nr. / Maße Beschreibung	PG 1	PG 2
 <p><b>33363 L</b> B 37,5 cm <b>33364 R</b> B 37,5 cm <b>33365 L</b> B 45,0 cm <b>33366 R</b> B 45,0 cm <b>78375 L</b> B 52,5 cm <b>78376 R</b> B 52,5 cm <b>33367 L</b> B 60,0 cm <b>33368 R</b> B 60,0 cm</p> <p>1 Tür, 2 Einlegeböden <b>T 35,8 cm</b></p>	734,- 734,- 777,- 777,- 820,- 820,- 863,- 863,-	770,- 770,- 819,- 819,- 861,- 861,- 905,- 905,-	 <p><b>33384</b> B 75,0 cm <b>33385</b> B 90,0 cm</p> <p>2 Rahmen-Glastüren, 2 Glaseinlegeböden <b>T 35,8 cm</b></p>	1267,- 1367,-	1330,- 1437,-
 <p><b>84217 L</b> B 37,5 cm <b>84218 R</b> B 37,5 cm <b>33369 L</b> B 45,0 cm <b>33370 R</b> B 45,0 cm <b>83686 L</b> B 52,5 cm <b>83687 R</b> B 52,5 cm <b>33371 L</b> B 60,0 cm <b>33372 R</b> B 60,0 cm</p> <p>1 Rahmen-Glastür, 2 Glaseinlegeböden <b>T 35,8 cm</b></p> <p>Spiegelrückwand, abweichende Rückwandfarbe und Beleuchtung siehe Seiten 113 und 116-118.</p>	849,- 849,- 889,- 889,- 928,- 928,- 968,- 968,-	892,- 892,- 931,- 931,- 975,- 975,- 1017,- 1017,-	 <p><b>77628</b> B 90,0 cm</p> <p>2 Türen mit Glasausschnitt 1 R, 2 Böden (nicht verstellbar), 1 Einlegeböden <b>T 35,8 cm</b></p> <p>Spiegelrückwand, abweichende Rückwandfarbe und Beleuchtung siehe Seiten 113 und 116-118.</p>	1383,-	1453,-
 <p><b>77624 L</b> B 45,0 cm <b>77625 R</b> B 45,0 cm <b>88737 L</b> B 52,5 cm <b>88738 R</b> B 52,5 cm <b>77626 L</b> B 60,0 cm <b>77627 R</b> B 60,0 cm</p> <p>1 Tür mit Glasausschnitt 1 R, 2 Böden (nicht verstellbar), 1 Einlegeböden <b>T 35,8 cm</b></p> <p>Spiegelrückwand, abweichende Rückwandfarbe und Beleuchtung siehe Seiten 113 und 116-118.</p>	915,- 915,- 956,- 956,- 998,- 998,-	961,- 961,- 1004,- 1004,- 1050,- 1050,-			
 <p><b>33382</b> B 75,0 cm <b>33383</b> B 90,0 cm</p> <p>2 Türen, 2 Einlegeböden <b>T 35,8 cm</b></p>	1066,- 1155,-	1124,- 1208,-			

## Hängeelemente 4 R, Höhe 144,0 cm

(Abdeckblätter bis 270,0 cm durchgehend)

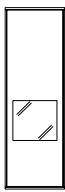
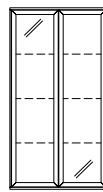
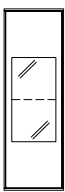
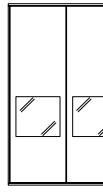
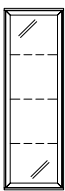
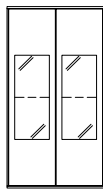
Best.-Nr. / Maße Beschreibung	PG 1	PG 2	Best.-Nr. / Maße Beschreibung	PG 1	PG 2
 <p><b>61055 L</b> B 37,5 cm <b>61056 R</b> B 37,5 cm <b>61057 L</b> B 45,0 cm <b>61058 R</b> B 45,0 cm <b>78380 L</b> B 52,5 cm <b>78381 R</b> B 52,5 cm <b>61059 L</b> B 60,0 cm <b>61060 R</b> B 60,0 cm</p> <p>1 Tür, 3 Einlegeböden <b>T 35,8 cm</b></p>	805,- 805,- 824,- 824,- 869,- 869,- 915,- 915,-	845,- 845,- 866,- 866,- 912,- 912,- 963,- 963,-	 <p><b>32322</b> B 75,0 cm <b>30743</b> B 90,0 cm</p> <p>2 Türen, 3 Einlegeböden <b>T 35,8 cm</b></p>	1136,- 1222,-	1192,- 1285,-
 <p><b>61041 L</b> B 45,0 cm <b>61042 R</b> B 45,0 cm <b>88739 L</b> B 52,5 cm <b>88740 R</b> B 52,5 cm <b>61043 L</b> B 60,0 cm <b>61044 R</b> B 60,0 cm</p> <p>1 Tür mit Glasausschnitt 1 R, 2 Böden (nicht verstellbar), 1 Einlegeboden <b>T 35,8 cm</b></p>	961,- 961,- 1007,- 1007,- 1052,- 1052,-	1008,- 1008,- 1057,- 1057,- 1101,- 1101,-	 <p><b>32323</b> B 75,0 cm <b>30744</b> B 90,0 cm</p> <p>2 Rahmen-Glastüren, 3 Glaseinlegeböden <b>T 35,8 cm</b></p>	1341,- 1453,-	1411,- 1526,-
 <p><b>61053 L</b> B 37,5 cm <b>61054 R</b> B 37,5 cm <b>61037 L</b> B 45,0 cm <b>61038 R</b> B 45,0 cm <b>88741 L</b> B 52,5 cm <b>88742 R</b> B 52,5 cm <b>61039 L</b> B 60,0 cm <b>61040 R</b> B 60,0 cm</p> <p>1 Tür mit Glasausschnitt 2 R, 1 Glaseinlegeboden, 2 Böden (nicht verstellbar) <b>T 35,8 cm</b></p>	963,- 963,- 980,- 980,- 1025,- 1025,- 1071,- 1071,-	1010,- 1010,- 1026,- 1026,- 1077,- 1077,- 1129,- 1129,-	 <p><b>77629</b> B 90,0 cm</p> <p>2 Türen mit Glasausschnitt 1 R, 2 Böden (nicht verstellbar), 1 Einlegeboden <b>T 35,8 cm</b></p>	1453,-	1526,-
 <p><b>77067 L</b> B 37,5 cm <b>77068 R</b> B 37,5 cm <b>30734 L</b> B 45,0 cm <b>30735 R</b> B 45,0 cm <b>83692 L</b> B 52,5 cm <b>83693 R</b> B 52,5 cm <b>30736 L</b> B 60,0 cm <b>30737 R</b> B 60,0 cm</p> <p>1 Rahmen-Glastür, 3 Glaseinlegeböden <b>T 35,8 cm</b></p>	921,- 921,- 938,- 938,- 982,- 982,- 1026,- 1026,-	966,- 966,- 987,- 987,- 1031,- 1031,- 1078,- 1078,-	 <p><b>77630</b> B 75,0 cm <b>77631</b> B 90,0 cm</p> <p>2 Türen mit Glasausschnitt 2 R, 2 Böden (nicht verstellbar), 1 Glaseinlegeboden <b>T 35,8 cm</b></p>	1379,- 1484,-	1451,- 1561,-

Spiegelrückwand, abweichende Rückwandfarbe und Beleuchtung siehe Seiten 113 und 116-118.

Spiegelrückwand, abweichende Rückwandfarbe und Beleuchtung siehe Seiten 113 und 116-118.

Spiegelrückwand, abweichende Rückwandfarbe und Beleuchtung siehe Seiten 113 und 116-118.

Spiegelrückwand, abweichende Rückwandfarbe und Beleuchtung siehe Seiten 113 und 116-118.

Spiegelrückwand, abweichende Rückwandfarbe und Beleuchtung siehe Seiten 113 und 116-118.







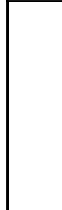

Spiegelrückwand, abweichende Rückwandfarbe und Beleuchtung siehe Seiten 113 und 116-118.

**Hängeelemente 4,5 R, Höhe 161,6 cm**

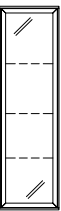
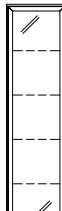
(Abdeckblätter bis 270,0 cm durchgehend)

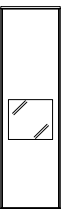
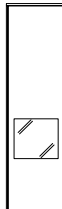
**Hängeelemente 5 R, Höhe 179,2 cm**

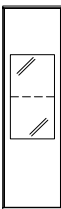
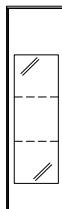
(Abdeckblätter bis 270,0 cm durchgehend)

Best.-Nr. / Maße Beschreibung		PG 1	PG 2	Best.-Nr. / Maße Beschreibung		PG 1	PG 2
	<p><b>61460 L</b> B 37,5 cm  <b>61461 R</b> B 37,5 cm  <b>61462 L</b> B 45,0 cm  <b>61463 R</b> B 45,0 cm  <b>83694 L</b> B 52,5 cm  <b>83695 R</b> B 52,5 cm  <b>61464 L</b> B 60,0 cm  <b>61465 R</b> B 60,0 cm</p> <p>1 Tür, 3 Einlegeböden</p> <p><b>T 35,8 cm</b></p>	824,-	863,-		<p><b>82678 L</b> B 37,5 cm  <b>82679 R</b> B 37,5 cm  <b>82680 L</b> B 45,0 cm  <b>82681 R</b> B 45,0 cm  <b>83706 L</b> B 52,5 cm  <b>83707 R</b> B 52,5 cm  <b>82682 L</b> B 60,0 cm  <b>82683 R</b> B 60,0 cm</p> <p>1 Tür, 4 Einlegeböden</p> <p><b>T 35,8 cm</b></p>	868,-	910,-
							
	<p><b>77655 L</b> B 37,5 cm  <b>77656 R</b> B 37,5 cm  <b>33961 L</b> B 45,0 cm  <b>33962 R</b> B 45,0 cm  <b>83704 L</b> B 52,5 cm  <b>83705 R</b> B 52,5 cm  <b>33963 L</b> B 60,0 cm  <b>33964 R</b> B 60,0 cm</p> <p>1 Rahmen-Glastür, 3 Glaseinlegeböden</p> <p><b>T 35,8 cm</b></p>	963,-	1010,-		<p><b>82694 L</b> B 37,5 cm  <b>82695 R</b> B 37,5 cm  <b>82696 L</b> B 45,0 cm  <b>82697 R</b> B 45,0 cm  <b>83714 L</b> B 52,5 cm  <b>83715 R</b> B 52,5 cm  <b>82698 L</b> B 60,0 cm  <b>82699 R</b> B 60,0 cm</p> <p>1 Rahmen-Glastür, 4 Glaseinlegeböden</p> <p><b>T 35,8 cm</b></p>	1026,-	1075,-
							
Spiegelrückwand, abweichende Rückwandfarbe und Beleuchtung siehe Seiten 113 und 116-118.				Spiegelrückwand, abweichende Rückwandfarbe und Beleuchtung siehe Seiten 113 und 116-118.			
	<p><b>61105 L</b> B 45,0 cm  <b>61106 R</b> B 45,0 cm  <b>88743 L</b> B 52,5 cm  <b>88744 R</b> B 52,5 cm  <b>61107 L</b> B 60,0 cm  <b>61108 R</b> B 60,0 cm</p> <p>1 Tür mit Glasausschnitt 1 R, 2 Böden (nicht verstellbar), 2 Einlegeböden</p> <p><b>T 35,8 cm</b></p>	1005,-	1054,-		<p><b>82684 L</b> B 45,0 cm  <b>82685 R</b> B 45,0 cm  <b>88747 L</b> B 52,5 cm  <b>88748 R</b> B 52,5 cm  <b>82686 L</b> B 60,0 cm  <b>82687 R</b> B 60,0 cm</p> <p>1 Tür mit Glasausschnitt 1 R, 2 Böden (nicht verstellbar), 3 Einlegeböden</p> <p><b>T 35,8 cm</b></p>	1064,-	1120,-
							
Spiegelrückwand, abweichende Rückwandfarbe und Beleuchtung siehe Seiten 113 und 116-118.				Spiegelrückwand, abweichende Rückwandfarbe und Beleuchtung siehe Seiten 113 und 116-118.			
	<p><b>77633 L</b> B 37,5 cm  <b>77634 R</b> B 37,5 cm  <b>77635 L</b> B 45,0 cm  <b>77636 R</b> B 45,0 cm  <b>88745 L</b> B 52,5 cm  <b>88746 R</b> B 52,5 cm  <b>77637 L</b> B 60,0 cm  <b>77638 R</b> B 60,0 cm</p> <p>1 Tür mit Glasausschnitt 2 R, 2 Böden (nicht verstellbar), 1 Einlegeboden, 1 Glaseinlegeboden</p> <p><b>T 35,8 cm</b></p>	1005,-	1054,-		<p><b>82688 L</b> B 37,5 cm  <b>82689 R</b> B 37,5 cm  <b>82690 L</b> B 45,0 cm  <b>82691 R</b> B 45,0 cm  <b>88749 L</b> B 52,5 cm  <b>88750 R</b> B 52,5 cm  <b>82692 L</b> B 60,0 cm  <b>82693 R</b> B 60,0 cm</p> <p>1 Tür mit Glasausschnitt 3 R, 2 Böden (nicht verstellbar), 2 Glaseinlegeböden</p> <p><b>T 35,8 cm</b></p>	1078,-	1134,-
							
Spiegelrückwand, abweichende Rückwandfarbe und Beleuchtung siehe Seiten 113 und 116-118.				Spiegelrückwand, abweichende Rückwandfarbe und Beleuchtung siehe Seiten 113 und 116-118.			

# KARA-FRAME

## Metallwandborde

Best.-Nr. / Maße Beschreibung	PG 1	PG 2
 <b>14920</b> B 30,0 cm	129,-	129,-
<b>14921</b> B 45,0 cm	145,-	145,-
<b>14922</b> B 60,0 cm	160,-	160,-
<b>14923</b> B 75,0 cm	176,-	176,-
<b>14924</b> B 90,0 cm	192,-	192,-
<b>14925</b> B 105,0 cm	221,-	221,-
<b>14926</b> B 120,0 cm	245,-	245,-
<b>14927</b> B 135,0 cm	270,-	270,-
<b>14928</b> B 150,0 cm	294,-	294,-
Preisgleich in allen lieferbaren Lackaus- führungen möglich.		
nicht möglich:		
- Hochglanz		
- Beleuchtung		
- Sondermaße		
H 8,8 (hinten) / 2,8 (vorne), Gesamttiefe 16,0, Nutztiefe 15,5 cm		

## Wandborde mit Paneelrückwand

Best.-Nr. / Maße Beschreibung	PG 1	PG 2
 <b>77641</b> B 60,0 cm	161,-	168,-
<b>77642</b> B 75,0 cm	170,-	177,-
<b>77643</b> B 90,0 cm	196,-	203,-
<b>77644</b> B 105,0 cm	219,-	233,-
<b>77645</b> B 120,0 cm	243,-	257,-
<b>77646</b> B 135,0 cm	266,-	280,-
<b>77647</b> B 150,0 cm	289,-	301,-
<b>77648</b> B 165,0 cm	310,-	324,-
<b>77649</b> B 180,0 cm	329,-	345,-
<b>77650</b> B 195,0 cm	352,-	371,-
<b>77651</b> B 210,0 cm	376,-	397,-
<b>77652</b> B 225,0 cm	399,-	418,-
<b>77653</b> B 240,0 cm	418,-	439,-
<b>77654</b> B 255,0 cm	439,-	462,-
<b>77663</b> B 270,0 cm	462,-	485,-
Hochglanz Aufpreise Wandbord siehe Tabelle G Seite 122.		
<b>Achtung</b> Einbau von Strahlern nicht möglich. Bitte nur nebenstehende Beleuchtung verwen- den. Sondermaße nicht möglich.		
H 8,5, T 21,0, Nutztiefe 18,0 cm		

## Wandmontageplatte für Metallwandborde

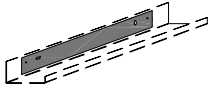
Best.-Nr. / Maße Beschreibung	PG 1	PG 2
 <b>94849</b> für B 30,0 cm	22,-	22,-
<b>94850</b> für B 45,0 cm	27,-	27,-
<b>94851</b> für B 60,0 cm	31,-	31,-
<b>94852</b> für B 75,0 cm	36,-	36,-
<b>94853</b> für B 90,0 cm	40,-	40,-
<b>94854</b> für B 105,0 cm	45,-	45,-
<b>94855</b> für B 120,0 cm	49,-	49,-
<b>94856</b> für B 135,0 cm	53,-	53,-
<b>94857</b> für B 150,0 cm	58,-	58,-
für die vereinfachte Wandmontage		
- Empfohlen bei Beton oder Mauerwerk		
- Das Metallwandbord kann nachträglich ausgerichtet werden		

## LED-Beleuchtung für Wandborde mit Paneelrückwand

Best.-Nr. / Maße Beschreibung	PG 1	PG 2
 <b>90051</b> B 60,0 cm, ~3 Watt	128,-	128,-
<b>90052</b> B 75,0 cm, ~4 Watt	145,-	145,-
<b>90053</b> B 90,0 cm, ~4 Watt	161,-	161,-
<b>90054</b> B 105,0 cm, ~5 Watt	173,-	173,-
<b>90055</b> B 120,0 cm, ~6 Watt	191,-	191,-
<b>90056</b> B 135,0 cm, ~6 Watt	203,-	203,-
<b>90057</b> B 150,0 cm, ~7 Watt	224,-	224,-
<b>90058</b> B 165,0 cm, ~8 Watt	236,-	236,-
<b>90059</b> B 180,0 cm, ~9 Watt	254,-	254,-
<b>90060</b> B 195,0 cm, ~9 Watt	268,-	268,-
<b>90061</b> B 210,0 cm, ~10 Watt	280,-	280,-
<b>90062</b> B 225,0 cm, ~11 Watt	296,-	296,-
<b>90063</b> B 240,0 cm, ~12 Watt	313,-	313,-
<b>90064</b> B 255,0 cm, ~12 Watt	327,-	327,-
<b>92835</b> B 270,0 cm, ~13 Watt	341,-	341,-
Die Leuchte wird mit einem Leuchtmittel der <b>Energieklasse F</b> geliefert.		
Weitere Informationen zum Leuchtmittel siehe Zusatzliste „Zubehör im Detail“.		
Bei Bestellung von mehreren Be- leuchtungssets behalten wir uns vor, dass die Anzahl der Vorschalt- geräte sinnvoll optimiert wird. Getrennte Schaltkreise angeben.		
LED-Wandbordbeleuchtung hinter der Paneelrückwand inkl. Vorschaltgerät, Zuleitung und Fußschalter		

## Magnetischer Buchhalter für Metallwandborde

Best.-Nr. / Maße Beschreibung	PG 1	PG 2
 <b>94846</b> 2er Set	76,-	76,-
Ausführung Schwarz matt Haltekraft 8,0 kg		
H 13,0, T 12,3, Ø Buchhalter 0,8, Ø Magnet 3,1 cm		

## Wandborde

Best.-Nr. / Maße Beschreibung	PG 1	PG 2
 <b>60979</b> B 75,0 cm	98,-	105,-
<b>60980</b> B 90,0 cm	114,-	124,-
<b>60982</b> B 105,0 cm	135,-	140,-
<b>60981</b> B 117,1 cm	152,-	161,-
<b>60983</b> B 120,0 cm	152,-	161,-
<b>60984</b> B 135,0 cm	168,-	175,-
<b>60985</b> B min. 45,0 cm max. 240,0 cm (Preis pro ange- fangene 10,0 cm)	12,-	19,-
T 20,0 cm		
<b>Gegen Aufpreis:</b> LED-Strahler siehe Seite 116.		

# KARA-FRAME

## Hängespiegel eckig (mit Abschlussleisten) 2 R, Höhe 73,6 cm

Best.-Nr. / Maße Beschreibung	PG 1	PG 2
 <b>78645</b> B 52,5 cm	292,-	306,-
<b>61199</b> B 60,0 cm	313,-	329,-
<b>61200</b> B 75,0 cm	357,-	376,-
<b>61201</b> B 90,0 cm	404,-	422,-
<b>61202</b> B 105,0 cm	443,-	467,-
<b>61203</b> B 120,0 cm	488,-	511,-
<b>61204</b> B 135,0 cm	532,-	560,-
<b>61205</b> B 150,0 cm	576,-	604,-
<b>61206</b> B 165,0 cm	618,-	651,-
<b>61207</b> B 180,0 cm	665,-	695,-
<b>61208</b> B 195,0 cm	705,-	742,-
<b>61209</b> B 210,0 cm	751,-	786,-
<b>61210</b> B 225,0 cm	791,-	835,-
<b>61211</b> B 240,0 cm	838,-	877,-

Hochglanz Aufpreise  
Wandspiegelleisten siehe **T 4,4 cm**  
Tabelle H Seite 122.

## Hängespiegel eckig (randlos) 2,5 R, Höhe 88,0 cm

Best.-Nr. / Maße Beschreibung	PG 1	PG 2
 <b>85445</b> B 52,5 cm	273,-	273,-
<b>85371</b> B 60,0 cm	294,-	294,-
<b>85372</b> B 75,0 cm	331,-	331,-
<b>85373</b> B 90,0 cm	376,-	376,-
<b>85374</b> B 105,0 cm	418,-	418,-
<b>85375</b> B 120,0 cm	460,-	460,-
<b>85376</b> B 135,0 cm	499,-	499,-
<b>85377</b> B 150,0 cm	541,-	541,-
<b>85378</b> B 165,0 cm	581,-	581,-
<b>85379</b> B 180,0 cm	625,-	625,-
<b>85380</b> B 195,0 cm	665,-	665,-
<b>85381</b> B 210,0 cm	705,-	705,-
<b>85382</b> B 225,0 cm	747,-	747,-
<b>85383</b> B 240,0 cm	789,-	789,-

**T 2,5 cm**

## Hängespiegel eckig (mit Abschlussleisten) 2,5 R, Höhe 91,2 cm

Best.-Nr. / Maße Beschreibung	PG 1	PG 2
 <b>78646</b> B 52,5 cm	322,-	338,-
<b>61212</b> B 60,0 cm	341,-	357,-
<b>61213</b> B 75,0 cm	390,-	408,-
<b>61214</b> B 90,0 cm	434,-	457,-
<b>61215</b> B 105,0 cm	481,-	504,-
<b>61216</b> B 120,0 cm	527,-	555,-
<b>61217</b> B 135,0 cm	574,-	602,-
<b>61218</b> B 150,0 cm	618,-	651,-
<b>61219</b> B 165,0 cm	667,-	700,-
<b>61220</b> B 180,0 cm	714,-	751,-
<b>61221</b> B 195,0 cm	758,-	793,-
<b>61222</b> B 210,0 cm	802,-	842,-
<b>61223</b> B 225,0 cm	847,-	891,-
<b>61224</b> B 240,0 cm	896,-	938,-

Hochglanz Aufpreise  
Wandspiegelleisten siehe **T 4,4 cm**  
Tabelle H Seite 122.

## Beleuchtung Hängespiegel eckig (randlos) 2,5 R, Höhe 88,0 cm

Best.-Nr. / Maße Beschreibung	PG 1	PG 2
 <b>94193</b> B 52,5 cm, ~19 Watt	226,-	226,-
<b>94165</b> B 60,0 cm, ~20 Watt	231,-	231,-
<b>94166</b> B 75,0 cm, ~22 Watt	243,-	243,-
<b>94167</b> B 90,0 cm, ~24 Watt	259,-	259,-
<b>94168</b> B 105,0 cm, ~27 Watt	271,-	271,-
<b>94169</b> B 120,0 cm, ~29 Watt	287,-	287,-
<b>94170</b> B 135,0 cm, ~31 Watt	299,-	299,-
<b>94171</b> B 150,0 cm, ~33 Watt	313,-	313,-
<b>94172</b> B 165,0 cm, ~35 Watt	327,-	327,-
<b>94173</b> B 180,0 cm, ~37 Watt	341,-	341,-
<b>94174</b> B 195,0 cm, ~40 Watt	355,-	355,-
<b>94175</b> B 210,0 cm, ~42 Watt	369,-	369,-
<b>94176</b> B 225,0 cm, ~44 Watt	380,-	380,-
<b>94177</b> B 240,0 cm, ~46 Watt	397,-	397,-

Die Leuchte wird mit einem Leuchtmittel der **Energieklasse F** geliefert.  
Weitere Informationen zum Leuchtmittel siehe Zusatzliste „Zubehör im Detail“.  
inkl. Vorschaltgerät, Zuleitung und Fußschalter

## Hängespiegel eckig (randlos) 2 R, Höhe 70,4 cm

Best.-Nr. / Maße Beschreibung	PG 1	PG 2
 <b>85444</b> B 52,5 cm	245,-	245,-
<b>85358</b> B 60,0 cm	266,-	266,-
<b>85359</b> B 75,0 cm	306,-	306,-
<b>85360</b> B 90,0 cm	343,-	343,-
<b>85361</b> B 105,0 cm	380,-	380,-
<b>85362</b> B 120,0 cm	422,-	422,-
<b>85363</b> B 135,0 cm	460,-	460,-
<b>85364</b> B 150,0 cm	497,-	497,-
<b>85365</b> B 165,0 cm	534,-	534,-
<b>85366</b> B 180,0 cm	574,-	574,-
<b>85367</b> B 195,0 cm	611,-	611,-
<b>85368</b> B 210,0 cm	651,-	651,-
<b>85369</b> B 225,0 cm	691,-	691,-
<b>85370</b> B 240,0 cm	728,-	728,-

**T 2,5 cm**

## Hängespiegel rund (randlos)

Best.-Nr. / Maße Beschreibung	PG 1	PG 2
 <b>88030</b> Ø 75,0 cm	313,-	313,-
<b>83280</b> Ø 90,0 cm	366,-	366,-
<b>88029</b> Ø 105,0 cm	480,-	480,-

**T 2,5 cm**  
**Gegen Aufpreis:**  
**1 x 94369** LED-Bel. Ø 75,0 cm ~18 Watt 162,- 162,-  
**1 x 93829** LED-Bel. Ø 90,0 cm ~20 Watt 175,- 175,-  
**1 x 94368** LED-Bel. Ø 105,0 cm ~23 Watt 213,- 213,-  
inkl. Vorschaltgerät, Zuleitung und Fußschalter





## Beleuchtung Hängespiegel eckig (randlos) 2 R, Höhe 70,4 cm

Best.-Nr. / Maße Beschreibung	PG 1	PG 2
 <b>94192</b> B 52,5 cm, ~17 Watt	208,-	208,-
<b>94152</b> B 60,0 cm, ~18 Watt	212,-	212,-
<b>94153</b> B 75,0 cm, ~20 Watt	226,-	226,-
<b>94154</b> B 90,0 cm, ~22 Watt	236,-	236,-
<b>94155</b> B 105,0 cm, ~24 Watt	245,-	245,-
<b>94156</b> B 120,0 cm, ~26 Watt	259,-	259,-
<b>94157</b> B 135,0 cm, ~28 Watt	268,-	268,-
<b>94158</b> B 150,0 cm, ~31 Watt	280,-	280,-
<b>94159</b> B 165,0 cm, ~33 Watt	292,-	292,-
<b>94160</b> B 180,0 cm, ~35 Watt	301,-	301,-
<b>94161</b> B 195,0 cm, ~37 Watt	313,-	313,-
<b>94162</b> B 210,0 cm, ~39 Watt	324,-	324,-
<b>94163</b> B 225,0 cm, ~41 Watt	336,-	336,-
<b>94164</b> B 240,0 cm, ~44 Watt	345,-	345,-

Die Leuchte wird mit einem Leuchtmittel der **Energieklasse F** geliefert.  
Weitere Informationen zum Leuchtmittel siehe Zusatzliste „Zubehör im Detail“.  
inkl. Vorschaltgerät, Zuleitung und Fußschalter

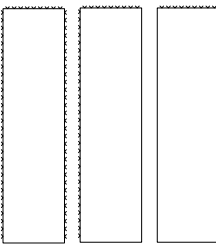
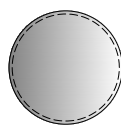
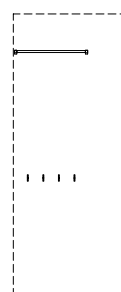
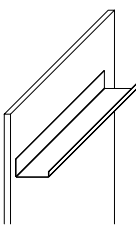

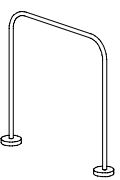
## Zubehör Paneelsystem

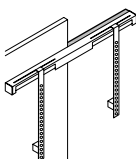
Best.-Nr. / Maße Beschreibung	PG 1	PG 2	Best.-Nr. / Maße Beschreibung	PG 1	PG 2
 <p>LED-Beleuchtung für Paneel inkl. Vorschaltgerät, Zuleitung und Fußschalter 7,2 Watt pro Meter</p> <p><b>94679</b> bis B 100,0 cm <b>94680</b> bis B 150,0 cm <b>94681</b> bis B 200,0 cm <b>94682</b> bis B 250,0 cm <b>94683</b> bis B 300,0 cm <b>94684</b> bis B 350,0 cm <b>94685</b> bis B 400,0 cm <b>94686</b> bis B 450,0 cm <b>94687</b> bis B 500,0 cm <b>94688</b> bis B 550,0 cm <b>94689</b> bis B 600,0 cm <b>94690</b> bis B 650,0 cm <b>94691</b> bis B 700,0 cm <b>94692</b> bis B 750,0 cm <b>94693</b> bis B 800,0 cm <b>94781</b> bis B 850,0 cm</p> <p>In Kombination mit der Beleuchtung entfällt die Abschlussleiste der Paneele. Die Gesamthöhe bleibt gleich. Die Leuchte wird mit einem Leuchtmittel der <b>Energieklasse F</b> geliefert. Weitere Informationen zum Leuchtmittel siehe Zusatzliste „Zubehör im Detail“.</p>			 <p>Spiegel rund (randlos)</p> <p><b>89894</b> Ø 75,0 cm <b>89895</b> Ø 90,0 cm <b>89896</b> Ø 105,0 cm</p> <p><b>T 2,5 cm</b></p> <p><b>Gegen Aufpreis:</b> <b>1 x 94369</b> LED-Bel. Ø 75,0 cm ~18 Watt <b>1 x 93829</b> LED-Bel. Ø 90,0 cm ~20 Watt <b>1 x 94368</b> LED-Bel. Ø 105,0 cm ~23 Watt</p> <p>inkl. Vorschaltgerät, Zuleitung und Fußschalter</p> <p>Die Positionierung des Spiegels wird werksseitig vorgenommen (Oberkante 200,0 cm). Kundenwünsche können berück- sichtigt werden, bitte genaue Position angeben.</p>		
			 <p>Garderobenbeschläge <b>94694</b> B 60,0 cm 1 Garderobenstange, 4 Haken <b>T 27,5 cm</b></p> <p>Höhe Garderobenstange 193,7 cm Höhe Haken 95,1 cm</p> <p>Die Garderobenbeschläge können links- oder rechtsseitig auf einem Fix-, Individual- oder Ausgleichspaneel montiert werden. Die Bohrungen der Beschläge erfolgen werksseitig, bitte die gewünschte Position angeben.</p>		
 <p>Metallwandborde</p> <p><b>14929</b> B 30,0 cm <b>14930</b> B 45,0 cm <b>14931</b> B 60,0 cm <b>14932</b> B 75,0 cm <b>14933</b> B 90,0 cm <b>14934</b> B 105,0 cm <b>14935</b> B 120,0 cm <b>14936</b> B 135,0 cm <b>14937</b> B 150,0 cm</p> <p>H 8,8 (hinten) / 2,8 (vorne), Gesamttiefe 16,0, Nutztiefe 15,5 cm</p> <p>Preisgleich in allen lieferbaren Lackaus- führungen möglich.</p> <p>Die Positionierung des Metallwandbordes wird werksseitig vorgenommen Bitte genaue Position angeben.</p> <p>nicht möglich: – Hochglanz – Beleuchtung – Sondermaße</p>			 <p>Garderobenbeschläge <b>94695</b> B 75,0 cm 1 Garderobenstange, 5 Haken <b>T 27,5 cm</b></p> <p>Höhe Garderobenstange 193,7 cm Höhe Haken 95,1 cm</p> <p>Die Garderobenbeschläge können links- oder rechtsseitig auf einem Fix-, Individual- oder Ausgleichspaneel montiert werden. Die Bohrungen der Beschläge erfolgen werksseitig, bitte die gewünschte Position angeben.</p>		
 <p>Magnetischer Buchhalter</p> <p><b>94846</b> 2er Set</p> <p>Ausführung Schwarz matt Haltekraft 8,0 kg</p> <p>H 13,0, T 12,3, Ø Buchhalter 0,8, Ø Magnet 3,1 cm</p>			 <p>Garderobenbeschläge <b>94696</b> B 120,0 cm 1 Garderobenstange, 7 Haken <b>T 27,5 cm</b></p> <p>Höhe Garderobenstange 193,7 cm Höhe Haken 95,1 cm</p> <p>Die Garderobenbeschläge können links- oder rechtsseitig auf einem Fix-, Individual- oder Ausgleichspaneel montiert werden. Die Bohrungen der Beschläge erfolgen werksseitig, bitte die gewünschte Position angeben.</p>		
 <p><b>94592</b> TV-Halterung (starr) inkl. Distanzmaterial</p> <p>TV-Gerät wird teilweise vor dem Paneel und der Wand montiert</p> <p>Belastbarkeit 35,0 kg VESA-Norm</p>					

# KARA-FRAME

## Couhtisch mit runder Platte, Höhe 40,0 cm

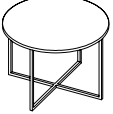
Best.-Nr. / Maße Beschreibung	PG 1	PG 2
 <p><b>94581</b> Ø 45,0 cm  <b>94582</b> Ø 60,0 cm  <b>94583</b> Ø 75,0 cm  <b>94584</b> Ø 90,0 cm</p> <p><b>mit runder Holzplatte</b></p> <p>Bei Bestellung bitte angeben:            Gestell Edelstahlfarbig, Schwarz            matt, Weiß matt oder Wollweiß            matt (ohne Aufpreis)            Gestell in allen lieferbaren            Lackausführungen (gegen            Aufpreis)</p> <p><b>Gegen Aufpreis:</b>  <b>1 x 94815</b> Aufpreis für Gestell in allen            lieferbaren Lackausführungen</p>	628,- 694,- 777,- 868,-	659,- 729,- 815,- 912,-
	94,-	94,-

## Couhtisch mit runder Platte, Höhe 48,0 cm

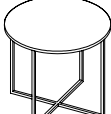
Best.-Nr. / Maße Beschreibung	PG 1	PG 2
 <p><b>94585</b> Ø 45,0 cm  <b>94586</b> Ø 60,0 cm  <b>94587</b> Ø 75,0 cm</p> <p><b>mit runder Holzplatte</b></p> <p>Bei Bestellung bitte angeben:            Gestell Edelstahlfarbig, Schwarz            matt, Weiß matt oder Wollweiß            matt (ohne Aufpreis)            Gestell in allen lieferbaren            Lackausführungen (gegen            Aufpreis)</p> <p><b>Gegen Aufpreis:</b>  <b>1 x 94815</b> Aufpreis für Gestell in allen            lieferbaren Lackausführungen</p>	645,- 706,- 798,-	678,- 741,- 838,-
	94,-	94,-

## Couhtisch mit runder Platte, Höhe 56,0 cm

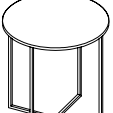
Best.-Nr. / Maße Beschreibung	PG 1	PG 2
 <p><b>94588</b> Ø 45,0 cm  <b>94589</b> Ø 60,0 cm</p> <p><b>mit runder Holzplatte</b></p> <p>Bei Bestellung bitte angeben:            Gestell Edelstahlfarbig, Schwarz            matt, Weiß matt oder Wollweiß            matt (ohne Aufpreis)            Gestell in allen lieferbaren            Lackausführungen (gegen            Aufpreis)</p> <p><b>Gegen Aufpreis:</b>  <b>1 x 94815</b> Aufpreis für Gestell in allen            lieferbaren Lackausführungen</p>	661,- 720,-	694,- 756,-
	94,-	94,-

### Sonderanfertigung für Couhtische (mit runder Platte)

Längen-/ Breiten- und Höhenänderung nicht möglich.

## Couhtische mit Kufen, Höhe 39,6 cm

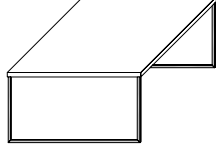
Best.-Nr. / Maße Beschreibung	PG 1	PG 2
 <p><b>77659</b> 75,0 x 75,0 cm  <b>77660</b> 95,0 x 95,0 cm  <b>77661</b> 100,0 x 65,0 cm  <b>79364</b> 120,0 x 75,0 cm</p> <p><b>mit Holzplatte</b></p> <p>Kufen Edelstahlfarbig (Standard)            Kufen Chrom glänzend (auf            Wunsch)            Kufen Schwarz matt            (auf Wunsch)            Kufen Weiß matt            (auf Wunsch)            Kufen Wollweiß matt            (auf Wunsch)            Kufen in allen lieferbaren            Lackausführungen            (auf Wunsch)</p> <p><b>Gegen Aufpreis:</b>  <b>94816</b> Aufpreis für Kufen in allen            lieferbaren Lackausführungen</p>	609,- 721,- 630,- 695,-	639,- 756,- 660,- 730,-
	76,-	76,-

## Couhtisch LINE, Höhe 40,0 cm

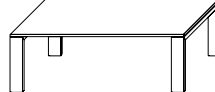
Best.-Nr. / Maße Beschreibung	PG 1	PG 2
 <p><b>93815</b> 75,0 x 75,0 cm  <b>93816</b> 95,0 x 95,0 cm  <b>93817</b> 100,0 x 65,0 cm  <b>93818</b> 120,0 x 75,0 cm</p> <p><b>mit Holzplatte</b></p> <p>Untergestell und Tischplatte            können in unterschiedlichen            Ausführungen gefertigt werden.            Bei Bestellung bitte angeben            (ohne Aufpreis)</p> <p><b>Gegen Aufpreis:</b>  <b>90289</b> 2 Füße mit Rollen</p>	805,- 928,- 851,- 907,-	845,- 975,- 896,- 956,-
	70,-	70,-

### Sonderanfertigung für Couhtische (mit Kufen)

Längen-/ Breiten- und Höhenänderung nicht möglich.

### Sonderanfertigung für Couhtische (LINE)

Höhenänderung: bis max. 55,0 cm. **96102** + 30% + 30%  
 Längenkürzung nicht möglich, Breitenkürzung  
 auf Anfrage.

# KARA-FRAME

## Couchtische mit Füßen, Höhe 40,1 cm

## Couchtische mit Füßen, Höhe 39,5 cm

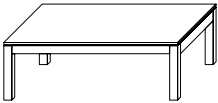
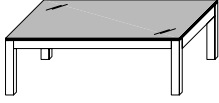
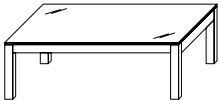

Best.-Nr. / Maße Beschreibung	PG 1	PG 2	Best.-Nr. / Maße Beschreibung	PG 1	PG 2	
 <p><b>90000</b> 75,0 x 75,0 cm  <b>90001</b> 95,0 x 95,0 cm  <b>92329</b> 100,0 x 65,0 cm  <b>90002</b> 120,0 x 75,0 cm</p> <p><b>mit Holzplatte</b></p> <p>Untergestell und Tischplatte können in unterschiedlichen Ausführungen gefertigt werden. Bei Bestellung bitte angeben (ohne Aufpreis)</p> <p><b>Gegen Aufpreis:</b>  <b>92363</b> Schubkasten            (nicht möglich bei 75,0 x 75,0 cm)  <b>90289</b> 2 Füße mit Rollen</p>	872,-	915,-	 <p><b>90006</b> 75,0 x 75,0 cm  <b>90007</b> 95,0 x 95,0 cm  <b>92127</b> 100,0 x 65,0 cm  <b>90008</b> 120,0 x 75,0 cm</p> <p><b>mit Grauglasplatte</b></p> <p><b>Gegen Aufpreis:</b>  <b>90289</b> 2 Füße mit Rollen</p>	893,-	933,-	
	984,-	1033,-		1019,-	1068,-	
	896,-	938,-		926,-	973,-	
	1003,-	1052,-		1036,-	1085,-	
	226,-	236,-		70,-	70,-	
	70,-	70,-	 <p><b>90003</b> 75,0 x 75,0 cm  <b>90004</b> 95,0 x 95,0 cm  <b>92126</b> 100,0 x 65,0 cm  <b>90005</b> 120,0 x 75,0 cm</p> <p><b>mit Klarglasplatte</b></p> <p><b>Gegen Aufpreis:</b>  <b>90289</b> 2 Füße mit Rollen</p>	854,-	896,-	
				877,-	924,-	
			973,-	1019,-		
			70,-	70,-		
<p><b>Sonderanfertigung für Couchtische (Vierfüßtisch)</b></p> <p>Höhenänderung: bis max. 55,0 cm            Längen- und Breitenkürzung auf Anfrage (bei Couchtischen mit Glasplatte nicht möglich).</p>				<b>96102</b>	+ 30%	+ 30%

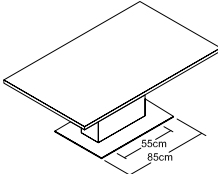
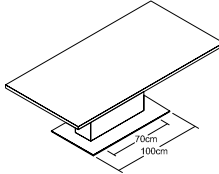
## Säulen-Esstische, Höhe 78,0 cm

Best.-Nr. / Maße Beschreibung	PG 1	PG 2	Best.-Nr. / Maße Beschreibung	PG 1	PG 2	
 <p><b>90970</b> 140,0 x 95,0 cm  <b>90971</b> 150,0 x 95,0 cm  <b>90972</b> 160,0 x 95,0 cm</p> <p>Säulentisch mit fester Platte            Höhe unter Zarge 67,2 cm</p> <p>Säule und Tischplatte können in unterschiedlichen Ausführungen gefertigt werden. Bei Bestellung bitte angeben (ohne Aufpreis).</p> <p>Bodenplatte Chrom glänzend (Standard) <b>oder</b>            Bodenplatte edelstahlfarbig (ohne Aufpreis) <b>oder</b>            Bodenplatte anthrazit (ohne Aufpreis)</p> <p><b>Gegen Aufpreis:</b>  <b>Synchronauszug</b>  <b>90983</b> Auszugsfunktion, inkl. 1 Klappeneinlage B 50,0 cm  <b>90982</b> weitere Klappeneinlage B 50,0 cm            (max. 2 Klappeneinlagen möglich)  <b>Kopfauszug</b>  <b>90993</b> Auszugsfunktion, inkl. 1 Klappeneinlage B 50,0 cm</p> <p>An einer oder beiden Stirnseiten einsetzbar, ggf. 1x oder 2x 90993 bestellen (außer Tisch 140,0 cm, hier nur einseitig möglich)</p>	2076,-	2181,-	 <p><b>90973</b> 170,0 x 95,0 cm  <b>90974</b> 180,0 x 95,0 cm  <b>90975</b> 190,0 x 95,0 cm  <b>92854</b> 200,0 x 95,0 cm</p> <p>Säulentisch mit fester Platte            Höhe unter Zarge 67,2 cm</p> <p>Säule und Tischplatte können in unterschiedlichen Ausführungen gefertigt werden. Bei Bestellung bitte angeben (ohne Aufpreis).</p> <p>Bodenplatte Chrom glänzend (Standard) <b>oder</b>            Bodenplatte edelstahlfarbig (ohne Aufpreis) <b>oder</b>            Bodenplatte anthrazit (ohne Aufpreis)</p> <p><b>Gegen Aufpreis:</b>  <b>Synchronauszug</b>  <b>90984</b> Auszugsfunktion, inkl. 1 Klappeneinlage B 50,0 cm  <b>90982</b> weitere Klappeneinlage B 50,0 cm            (max. 2 Klappeneinlagen möglich)  <b>Kopfauszug</b>  <b>90994</b> Auszugsfunktion, inkl. 1 Klappeneinlage B 50,0 cm</p> <p>An einer oder beiden Stirnseiten einsetzbar, ggf. 1x oder 2x 90994 bestellen.</p>	2172,-	2286,-	
		2109,-		2216,-	2207,-	2319,-
	2144,-	2254,-	2240,-	2354,-		
	1577,-	1654,-	2275,-	2389,-		
	313,-	327,-				
	1082,-	1138,-				
<p><b>Sonderanfertigung für Esstische (Säulentisch)</b></p> <p>Längenkürzung: bis min. 120,0 cm - in Verbindung mit Auszugsfunktion nicht möglich            Breitenkürzung: bis min. 85,0 cm - in Verbindung mit Auszugsfunktion nicht möglich</p>				<b>96102</b>	+ 30%	+ 30%
				<b>96102</b>	+ 30%	+ 30%

# KARA-FRAME

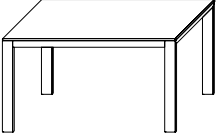
## Esstisch LINE, Höhe 75,0 cm

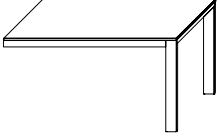
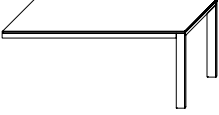
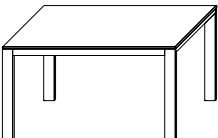
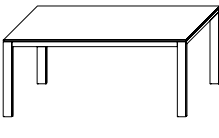
Best.-Nr. / Maße Beschreibung	PG 1	PG 2	Best.-Nr. / Maße Beschreibung	PG 1	PG 2
 <p><b>94184</b> 140,0 x 90,0 cm <b>94185</b> 160,0 x 90,0 cm</p> <p><b>mit Wandauflage</b> <b>94186</b> 140,0 x 90,0 cm <b>94187</b> 160,0 x 90,0 cm</p> <p>Höhe unter Zarge 68,0 cm (Länge) 66,0 cm (Breite)</p> <p>Untergestell und Tischplatte können in unterschiedlichen Ausführungen gefertigt werden. Bei Bestellung bitte angeben (ohne Aufpreis)</p>	1528,- 1612,-	1603,- 1691,-	 <p><b>94188</b> 180,0 x 90,0 cm <b>94189</b> 200,0 x 90,0 cm</p> <p><b>mit Wandauflage</b> <b>94190</b> 180,0 x 90,0 cm <b>94191</b> 200,0 x 90,0 cm</p> <p>Höhe unter Zarge 68,0 cm (Länge) 66,0 cm (Breite)</p> <p>Untergestell und Tischplatte können in unterschiedlichen Ausführungen gefertigt werden. Bei Bestellung bitte angeben (ohne Aufpreis)</p>	1701,- 1787,-	1787,- 1876,-
 <p><b>93820</b> 140,0 x 95,0 cm <b>93821</b> 160,0 x 95,0 cm</p> <p><b>mit Auszugsfunktion</b> <b>93824</b> 140,0 x 95,0 cm Auszug inkl. 1 Klapp- einlage B 60,0 cm <b>93825</b> 160,0 x 95,0 cm Auszug inkl. 1 Klapp- einlage B 80,0 cm</p> <p>Höhe unter Zarge 68,0 cm (Länge) 66,0 cm (Breite)</p> <p>Untergestell, Tischplatte und Einlage können in unterschiedlichen Ausführungen gefertigt werden. Bei Bestellung bitte angeben (ohne Aufpreis)</p>	1554,- 1642,-	1628,- 1726,-	 <p><b>93822</b> 180,0 x 95,0 cm <b>93823</b> 200,0 x 95,0 cm</p> <p><b>mit Auszugsfunktion</b> <b>93826</b> 180,0 x 95,0 cm Auszug inkl. 1 Klapp- einlage B 100,0 cm <b>93827</b> 200,0 x 95,0 cm Auszug inkl. 1 Klapp- einlage B 100,0 cm</p> <p>Höhe unter Zarge 68,0 cm (Länge) 66,0 cm (Breite)</p> <p>Untergestell, Tischplatte und Einlage können in unterschiedlichen Ausführungen gefertigt werden. Bei Bestellung bitte angeben (ohne Aufpreis)</p>	1733,- 1822,-	1822,- 1911,-
 <p><b>mit Wandauflage</b> <b>94402</b> 140,0 x 95,0 cm <b>94403</b> 160,0 x 95,0 cm</p> <p><b>mit Wandauflage und Auszugsfunktion</b> <b>94406</b> 140,0 x 95,0 cm Auszug inkl. 1 Klapp- einlage B 60,0 cm <b>94407</b> 160,0 x 95,0 cm Auszug inkl. 1 Klapp- einlage B 80,0 cm</p> <p>Höhe unter Zarge 68,0 cm (Länge) 66,0 cm (Breite)</p> <p>Untergestell, Tischplatte und Einlage können in unterschiedlichen Ausführungen gefertigt werden. Bei Bestellung bitte angeben (ohne Aufpreis)</p>	1554,- 1642,-	1628,- 1726,-	 <p><b>mit Wandauflage</b> <b>94404</b> 180,0 x 95,0 cm <b>94405</b> 200,0 x 95,0 cm</p> <p><b>mit Wandauflage und Auszugsfunktion</b> <b>94408</b> 180,0 x 95,0 cm Auszug inkl. 1 Klapp- einlage B 100,0 cm <b>94409</b> 200,0 x 95,0 cm Auszug inkl. 1 Klapp- einlage B 100,0 cm</p> <p>Höhe unter Zarge 68,0 cm (Länge) 66,0 cm (Breite)</p> <p>Untergestell, Tischplatte und Einlage können in unterschiedlichen Ausführungen gefertigt werden. Bei Bestellung bitte angeben (ohne Aufpreis)</p>	1733,- 1822,-	1822,- 1911,-

### Sonderanfertigung für Esstische (LINE)

Längen- und Breitenkürzung nicht möglich.  
Breite 80,0 cm preisgleich möglich (ohne Auszugsfunktion).

# KARA-FRAME

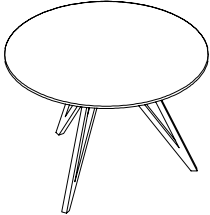
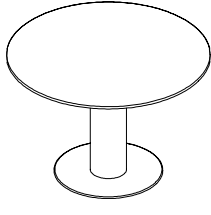

## Esstische mit runder Platte, Höhe 75,0 cm

Best.-Nr. / Maße Beschreibung	PG 1	PG 2	Best.-Nr. / Maße Beschreibung	PG 1	PG 2		
	<b>94569</b> Ø 100,0 cm	1215,-	1275,-		<b>94575</b> Ø 100,0 cm	1440,-	1512,-
	<b>94570</b> Ø 112,5 cm	1285,-	1349,-		<b>94576</b> Ø 112,5 cm	1545,-	1622,-
<b>94571</b> Ø 125,0 cm	1363,-	1431,-	<b>94577</b> Ø 125,0 cm	1623,-	1705,-		
<b>mit Auszugsfunktion</b> <b>94572</b> Ø 100,0 cm Auszug inkl. 1 Klapp- einlage B 40,0 cm	1999,-	2099,-	<b>mit Auszugsfunktion</b> <b>94578</b> Ø 100,0 cm Auszug inkl. 1 Klapp- einlage B 40,0 cm	2224,-	2335,-		
<b>94573</b> Ø 112,5 cm Auszug inkl. 1 Klapp- einlage B 50,0 cm	2157,-	2265,-	<b>94579</b> Ø 112,5 cm Auszug inkl. 1 Klapp- einlage B 50,0 cm	2414,-	2534,-		
<b>94574</b> Ø 125,0 cm Auszug inkl. 1 Klapp- einlage B 60,0 cm	2328,-	2444,-	<b>94580</b> Ø 125,0 cm Auszug inkl. 1 Klapp- einlage B 60,0 cm	2586,-	2715,-		
Höhe unter Zarge 65,3 cm Gestell Schwarz matt, Gestell Weiß matt <b>oder</b> Gestell Wollweiß matt			Höhe unter Zarge 65,3 cm Säule und Tischplatte können in unterschiedlichen Aus- führungen gefertigt werden. Bei Bestellung bitte angeben (ohne Aufpreis). <b>Bodenplatte Schwarz matt</b> <b>oder</b> <b>Bodenplatte edelstahlfarbig.</b>				

### Sonderanfertigung für Esstische (mit runder Platte)

Längen-/ Breiten- und Höhenänderung nicht möglich.

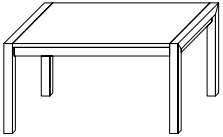
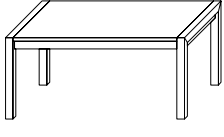
## Esstische mit U-Wange, Höhe 75,0 cm

	<b>90333</b> 145,0 x 95,0 cm	1738,-	1824,-		<b>90335</b> 165,0 x 95,0 cm	1787,-	1869,-	
	<b>90334</b> 155,0 x 95,0 cm	1761,-	1852,-		<b>90336</b> 175,0 x 95,0 cm	1806,-	1894,-	
feste Platte Höhe unter Zarge 64,5 cm				<b>90337</b> 185,0 x 95,0 cm	1827,-	1920,-		
	<b>Gegen Aufpreis:</b> <b>90317</b> Auszugsfunktion, inkl. 1 Klappeneinlage B 50,0 cm (max. 1 Klappeneinlage möglich)	807,-	847,-		<b>90338</b> 195,0 x 95,0 cm	1852,-	1941,-	
					<b>90339</b> 205,0 x 95,0 cm	1869,-	1967,-	
				feste Platte Höhe unter Zarge 64,5 cm				
				<b>Gegen Aufpreis:</b> <b>90317</b> Auszugsfunktion, inkl. 1 Klappeneinlage B 50,0 cm <b>90318</b> weitere Klappeneinlage B 50,0 cm (max. 2 Klappeneinlagen möglich)	807,-	847,-	245,-	261,-

### Sonderanfertigung für Esstische (U-Wange)

Längenkürzung: bis min. 95,0 cm - in Verbindung mit Auszugsfunktion nicht möglich  
Breitenkürzung: bis min. 75,0 cm - in Verbindung mit Auszugsfunktion nicht möglich

**96102** + 30% + 30%  
**96102** + 30% + 30%

# KARA-FRAME

## Funktionstische

### mit Rahmengerüst (Metall)

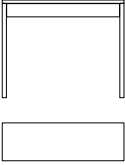
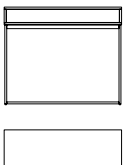
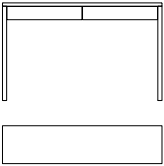
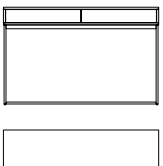
Best.-Nr. / Maße Beschreibung	PG 1	PG 2	Best.-Nr. / Maße Beschreibung	PG 1	PG 2
 <p><b>78605</b> 96,6 x 30,0 cm <b>78608</b> 96,6 x 39,6 cm <b>78611</b> 96,6 x 60,0 cm</p> <p>1 Schubkasten inkl. Soft-Close-Einzug H 77,5 cm Höhe unter Zarge 64,2 cm Höhe unter Traverse 59,2 cm</p>	828,-	866,-	 <p><b>83271</b> 93,2 x 30,0 cm <b>14938</b> 108,2 x 30,0 cm <b>83272</b> 93,2 x 39,6 cm <b>14939</b> 108,2 x 39,6 cm <b>83273</b> 93,2 x 60,0 cm <b>14940</b> 108,2 x 60,0 cm</p> <p>1 Schubkasten mit Push to open H 77,5 cm</p>	1304,-	1369,-
<p><b>Gegen Aufpreis:</b> <b>1 x 91330</b> Kabeldurchlass Metall (Nur möglich bei T 60,0 cm) <b>1 x 92389</b> Hochgl. Front 0,5 R / B 90 cm</p>	49,-	49,-	<p><b>Wandbefestigung erforderlich</b> Rahmengerüst in Edelstahlfarbig (Standard) Chrom glänzend (auf Wunsch) Schwarz matt (auf Wunsch) Weiß matt (auf Wunsch) Wollweiß matt (auf Wunsch) alle lieferbaren Lackausführungen (auf Wunsch)</p> <p><b>Gegen Aufpreis:</b> <b>1 x 91330</b> Kabeldurchlass Metall (Nur möglich bei T 60,0 cm) <b>1 x 92389</b> Hochgl. Front 0,5 R / B 90 cm <b>1 x 92390</b> Hochgl. Front 0,5 R / B 105 cm <b>1 x 92626</b> Hochgl. Korpuschülle 1 R / B 90 cm <b>1 x 92632</b> Hochgl. Korpuschülle 1 R / B 105 cm <b>1 x 91272</b> Hochgl. Korpuschülle + Front 1 R / B 90 cm <b>1 x 91279</b> Hochgl. Korpuschülle + Front 1 R / B 105 cm <b>1 x 94818</b> Aufpreis für Rahmengerüst in allen lieferbaren Lackausführungen</p>	49,-	49,-
 <p><b>78606</b> 126,6 x 30,0 cm <b>78607</b> 156,6 x 30,0 cm <b>78609</b> 126,6 x 39,6 cm <b>78610</b> 156,6 x 39,6 cm <b>78612</b> 126,6 x 60,0 cm <b>78613</b> 156,6 x 60,0 cm</p> <p>2 Schubkästen inkl. Soft-Close-Einzug H 77,5 cm Höhe unter Zarge 64,2 cm Höhe unter Traverse 59,2 cm</p>	1040,-	1094,-	 <p><b>83274</b> 123,2 x 30,0 cm <b>83275</b> 153,2 x 30,0 cm <b>83276</b> 123,2 x 39,6 cm <b>83277</b> 153,2 x 39,6 cm <b>83278</b> 123,2 x 60,0 cm <b>83279</b> 153,2 x 60,0 cm</p> <p>2 Schubkästen mit Push to open H 77,5 cm</p>	1570,-	1652,-
<p><b>Gegen Aufpreis:</b> <b>1 x 91330</b> Kabeldurchlass Metall (Nur möglich bei T 60,0 cm) <b>1 x 92391</b> Hochgl. Front 0,5 R / B 120 cm <b>1 x 92393</b> Hochgl. Front 0,5 R / B 150 cm</p>	49,-	49,-	<p><b>Wandbefestigung erforderlich</b> Rahmengerüst in Edelstahlfarbig (Standard) Höhe unter Zarge 63,5 cm Chrom glänzend (auf Wunsch) Höhe unter Traverse 60,5 cm Schwarz matt (auf Wunsch) Weiß matt (auf Wunsch) Wollweiß matt (auf Wunsch) alle lieferbaren Lackausführungen (auf Wunsch)</p> <p><b>Gegen Aufpreis:</b> <b>1 x 91330</b> Kabeldurchlass Metall (Nur möglich bei T 60,0 cm) <b>1 x 92391</b> Hochgl. Front 0,5 R / B 120 cm <b>1 x 92393</b> Hochgl. Front 0,5 R / B 150 cm <b>1 x 92638</b> Hochgl. Korpuschülle 1 R / B 120 cm <b>1 x 92650</b> Hochgl. Korpuschülle 1 R / B 150 cm <b>1 x 91282</b> Hochgl. Korpuschülle + Front 1 R / B 120 cm <b>1 x 91810</b> Hochgl. Korpuschülle + Front 1 R / B 150 cm <b>1 x 94818</b> Aufpreis für Rahmengerüst in allen lieferbaren Lackausführungen</p>	49,-	49,-

## Funktionstische mit Rahmengestell (Metall)

## Schreibtische elektrisch höhenverstellbar mit Fuß-Verkleidung

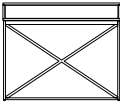
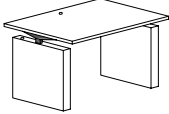
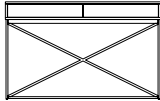
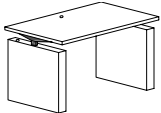
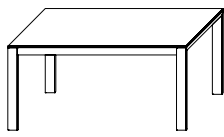
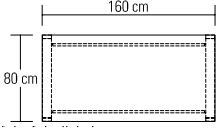
Best.-Nr. / Maße Beschreibung	PG 1	PG 2	Best.-Nr. / Maße Beschreibung	PG 1	PG 2
	<b>83289</b> 93,2 x 39,6 cm <b>14941</b> 108,2 x 39,6 cm <b>83290</b> 93,2 x 60,0 cm <b>14942</b> 108,2 x 60,0 cm	1866,- 1962,- 1977,- 2076,- 1983,- 2083,- 2102,- 2207,-		<b>93689</b> 140,0 x 95,0 cm <b>93690</b> 160,0 x 95,0 cm <b>93691</b> 180,0 x 95,0 cm <b>93692</b> 200,0 x 95,0 cm	3343,- 3513,- 3408,- 3579,- 3497,- 3670,- 3565,- 3742,-
<b>Freistehend als Raumteiler möglich!</b> Rahmengestell in Edelstahlfarbig (Standard) Chrom glänzend (auf Wunsch) Schwarz matt (auf Wunsch) Weiß matt (auf Wunsch) Wollweiß matt (auf Wunsch) alle lieferbaren Lackausführungen (auf Wunsch)	<b>Gegen Aufpreis:</b> <b>1 x 91330</b> Kabeldurchlass Metall (Nur möglich bei T 60,0 cm) 49,- <b>1 x 92389</b> Hochgl. Front 0,5 R / B 90 cm 65,- <b>1 x 92390</b> Hochgl. Front 0,5 R / B 105 cm 70,- <b>1 x 92626</b> Hochgl. Korpshülle 1 R / B 90 cm 278,- <b>1 x 92632</b> Hochgl. Korpshülle 1 R / B 105 cm 296,- <b>1 x 91272</b> Hochgl. Korpshülle + Front 1 R / B 90 cm 371,- <b>1 x 91279</b> Hochgl. Korpshülle + Front 1 R / B 105 cm 401,- <b>1 x 94818</b> Aufpreis für Rahmengestell in allen lieferbaren Lackausführungen 115,-	Kabeldurchlass standardmäßig mittig positioniert (abweichende Position bitte angeben) In Verbindung mit Korpuselement 81846/81847 und 81848/81849 möglich. Eine Fuß-Verkleidung entfällt. Anzahl der Motoren: 2 Hubgeschwindigkeit: 4 cm/Sekunde Stromverbrauch im Standby: 0,3 Watt Gestellbelastung: 100 kg Sicherheits-/Stoßsensor Risikobeurteilung nach DIN EN ISO 12100 (2013); DIN EN 527-2 (2016)	Materialauszug nicht möglich		
	<b>83293</b> 123,2 x 39,6 cm <b>83294</b> 153,2 x 39,6 cm <b>83295</b> 123,2 x 60,0 cm <b>83296</b> 153,2 x 60,0 cm	2226,- 2338,- 2389,- 2510,- 2401,- 2522,- 2575,- 2704,-		<b>93694</b> 140,0 x 80,0 cm <b>93695</b> 160,0 x 80,0 cm <b>93696</b> 180,0 x 80,0 cm <b>93697</b> 200,0 x 80,0 cm	3273,- 3439,- 3329,- 3492,- 3404,- 3574,- 3469,- 3642,-
<b>Freistehend als Raumteiler möglich!</b> Rahmengestell in Edelstahlfarbig (Standard) Chrom glänzend (auf Wunsch) Schwarz matt (auf Wunsch) Weiß matt (auf Wunsch) Wollweiß matt (auf Wunsch) alle lieferbaren Lackausführungen (auf Wunsch)	<b>Gegen Aufpreis:</b> <b>1 x 91330</b> Kabeldurchlass Metall (Nur möglich bei T 60,0 cm) 49,- <b>1 x 92391</b> Hochgl. Front 0,5 R / B 120 cm 77,- <b>1 x 92393</b> Hochgl. Front 0,5 R / B 150 cm 89,- <b>1 x 92638</b> Hochgl. Korpshülle 1 R / B 120 cm 320,- <b>1 x 92650</b> Hochgl. Korpshülle 1 R / B 150 cm 359,- <b>1 x 91282</b> Hochgl. Korpshülle + Front 1 R / B 120 cm 429,- <b>1 x 91810</b> Hochgl. Korpshülle + Front 1 R / B 150 cm 490,- <b>1 x 94819</b> Aufpreis für Rahmengestell in allen lieferbaren Lackausführungen 138,-	Materialauszug nicht möglich			
<b>Schreibtische LINE</b>					
	<b>93838</b> 140,0 x 80,0 cm <b>93839</b> 160,0 x 80,0 cm * <b>93840</b> 180,0 x 80,0 cm * <b>93841</b> 200,0 x 80,0 cm *	1477,- 1554,- 1558,- 1633,- 1635,- 1719,- 1717,- 1801,-		Einzelschreibtisch H 75,0 cm <b>Gegen Aufpreis:</b> <b>1 x 91330</b> Kabeldurchlass Metall 49,- Kabelwanne siehe Seite 109. Sichtschutzblende siehe Seite 109. Materialauszug nicht möglich	49,- 49,-

## Arbeitsplatz

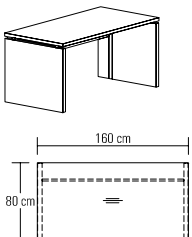
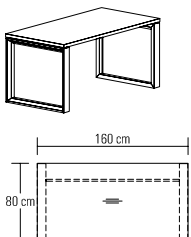
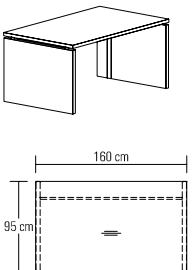
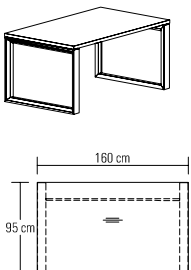
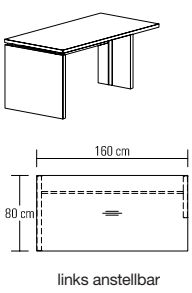
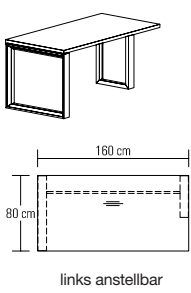
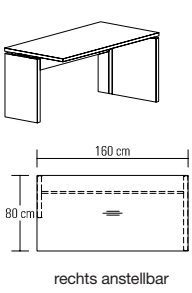
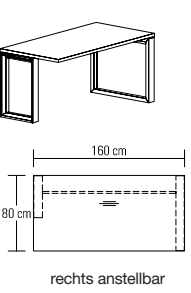

### Schreibtische mit Holzwanen

### Schreibtische mit Rahmengerstell

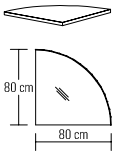
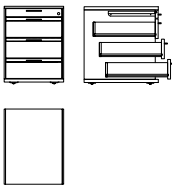
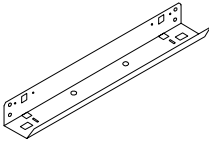
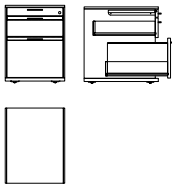
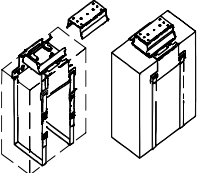
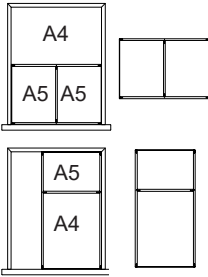

Best.-Nr. / Maße Beschreibung		PG 1	PG 2	Best.-Nr. / Maße Beschreibung		PG 1	PG 2
 <p>160 cm 80 cm</p>	<b>91518</b> 120,0 x 80,0 cm <b>91520</b> 160,0 x 80,0 cm <b>91521</b> 180,0 x 80,0 cm <b>91522</b> 200,0 x 80,0 cm	1148,- 1283,- 1351,- 1414,-	1201,- 1344,- 1418,- 1484,-	 <p>160 cm 80 cm</p>	<b>91426</b> 120,0 x 80,0 cm <b>91428</b> 160,0 x 80,0 cm* <b>91429</b> 180,0 x 80,0 cm* <b>91430</b> 200,0 x 80,0 cm*	1358,- 1495,- 1563,- 1628,-	1425,- 1568,- 1640,- 1712,-
	Einzelschreibtisch mit Rückwand und Kabelbodenführung L/R H 75,0 cm <b>Gegen Aufpreis:</b> <b>1 x 91322</b> Linoleum-Einlage <b>1 x 91326</b> Materialauszug <b>1 x 91330</b> Kabeldurchlass Metall Kabelwanne siehe Seite 109.	359,- 240,- 49,-	359,- 254,- 49,-		Einzelschreibtisch mit Traverse und zwei langen Seitenteilen H 75,0 cm <b>Gegen Aufpreis:</b> <b>1 x 91322</b> Linoleum-Einlage <b>1 x 91326</b> Materialauszug <b>1 x 91330</b> Kabeldurchlass Metall Kabelwanne siehe Seite 109. Sichtschutzblende siehe Seite 109.	359,- 240,- 49,-	359,- 254,- 49,-
 <p>160 cm 95 cm</p>	<b>91525</b> 120,0 x 95,0 cm <b>91527</b> 160,0 x 95,0 cm <b>91528</b> 180,0 x 95,0 cm <b>91529</b> 200,0 x 95,0 cm	1269,- 1425,- 1500,- 1575,-	1332,- 1495,- 1575,- 1654,-	 <p>160 cm 95 cm</p>	<b>91441</b> 120,0 x 95,0 cm <b>91443</b> 160,0 x 95,0 cm* <b>91444</b> 180,0 x 95,0 cm* <b>91445</b> 200,0 x 95,0 cm*	1474,- 1572,- 1670,- 1768,-	1549,- 1652,- 1757,- 1859,-
	Einzelschreibtisch mit Rückwand und Kabelbodenführung L/R H 75,0 cm <b>Gegen Aufpreis:</b> <b>1 x 91322</b> Linoleum-Einlage <b>1 x 91326</b> Materialauszug <b>1 x 91330</b> Kabeldurchlass Metall Kabelwanne siehe Seite 109.	359,- 240,- 49,-	359,- 254,- 49,-		Einzelschreibtisch mit Traverse und zwei langen Seitenteilen H 75,0 cm <b>Gegen Aufpreis:</b> <b>1 x 91322</b> Linoleum-Einlage <b>1 x 91326</b> Materialauszug <b>1 x 91330</b> Kabeldurchlass Metall Kabelwanne siehe Seite 109. Sichtschutzblende siehe Seite 109.	359,- 240,- 49,-	359,- 254,- 49,-
 <p>160 cm 80 cm</p> <p>links anstellbar</p>	<b>91554</b> 120,0 x 80,0 cm <b>91556</b> 160,0 x 80,0 cm <b>91557</b> 180,0 x 80,0 cm <b>91558</b> 200,0 x 80,0 cm	1043,- 1176,- 1241,- 1309,-	1094,- 1234,- 1304,- 1374,-	 <p>160 cm 80 cm</p> <p>links anstellbar</p>	<b>91482</b> 120,0 x 80,0 cm <b>91484</b> 160,0 x 80,0 cm <b>91485</b> 180,0 x 80,0 cm <b>91486</b> 200,0 x 80,0 cm	1243,- 1374,- 1444,- 1509,-	1306,- 1444,- 1516,- 1589,-
	Verkettungstisch mit Rückwand und Kabelbodenführung L/R Eine lange Wange links und eine kurze Wange rechts H 75,0 cm <b>Gegen Aufpreis:</b> <b>1 x 91322</b> Linoleum-Einlage <b>1 x 91326</b> Materialauszug <b>1 x 91330</b> Kabeldurchlass Metall Kabelwanne siehe Seite 109.	359,- 240,- 49,-	359,- 254,- 49,-		Verkettungstisch mit Traverse Ein langes Seitenteil links und ein kurzes Seitenteil rechts H 75,0 cm <b>Gegen Aufpreis:</b> <b>1 x 91322</b> Linoleum-Einlage <b>1 x 91326</b> Materialauszug <b>1 x 91330</b> Kabeldurchlass Metall Kabelwanne siehe Seite 109. Sichtschutzblende siehe Seite 109.	359,- 240,- 49,-	359,- 254,- 49,-
 <p>160 cm 80 cm</p> <p>rechts anstellbar</p>	<b>91561</b> 120,0 x 80,0 cm <b>91563</b> 160,0 x 80,0 cm <b>91564</b> 180,0 x 80,0 cm <b>91565</b> 200,0 x 80,0 cm	1043,- 1176,- 1241,- 1309,-	1094,- 1234,- 1304,- 1374,-	 <p>160 cm 80 cm</p> <p>rechts anstellbar</p>	<b>91464</b> 120,0 x 80,0 cm <b>91466</b> 160,0 x 80,0 cm <b>91467</b> 180,0 x 80,0 cm <b>91468</b> 200,0 x 80,0 cm	1243,- 1374,- 1444,- 1509,-	1306,- 1444,- 1516,- 1589,-
	Verkettungstisch mit Rückwand und Kabelbodenführung L/R Eine kurze Wange links und eine lange Wange rechts H 75,0 cm <b>Gegen Aufpreis:</b> <b>1 x 91322</b> Linoleum-Einlage <b>1 x 91326</b> Materialauszug <b>1 x 91330</b> Kabeldurchlass Metall Kabelwanne siehe Seite 109.	359,- 240,- 49,-	359,- 254,- 49,-		Verkettungstisch mit Traverse Ein kurzes Seitenteil links und ein langes Seitenteil rechts H 75,0 cm <b>Gegen Aufpreis:</b> <b>1 x 91322</b> Linoleum-Einlage <b>1 x 91326</b> Materialauszug <b>1 x 91330</b> Kabeldurchlass Metall Kabelwanne siehe Seite 109. Sichtschutzblende siehe Seite 109.	359,- 240,- 49,-	359,- 254,- 49,-

# KARA-FRAME

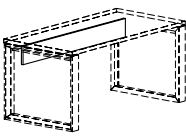
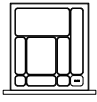

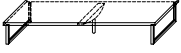
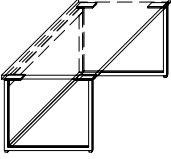
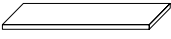

## Arbeitsplatz

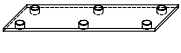
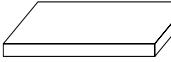
	Best.-Nr. / Maße Beschreibung	PG 1	PG 2		Best.-Nr. / Maße Beschreibung	PG 1	PG 2
	Verkettungsplatte 90° zur Montage zwischen 2 Verkettungstischen  <b>91568</b> Schenkellaß: 80,0 x 80,0 cm  links und rechts verwendbar  <b>Gegen Aufpreis:</b> <b>1 x 91330</b> Kabeldurchlass Metall	462,-	485,-		<b>91512</b> Rollcontainer (mit Griff oder Griffleiste) 1 Materialauszug, 3 Schubkästen, Zentralverriegelung, Einzel- auszugssperre  <b>75999</b> Rollcontainer mit Push to open 1 Materialauszug, 3 Schubkästen  B 45,0, H 61,5, T 59,4 cm  <b>Gegen Aufpreis:</b> <b>1 x 92056</b> Formulareinsatz <b>1 x 92054</b> Einteilung quer <b>1 x 92055</b> Einteilung längs	1185,-	1243,-
	Verkettungsplatte 90° zur Montage zwischen 2 Verkettungstischen  <b>92672</b> Schenkellaß: 80,0 x 80,0 cm  links und rechts verwendbar  <b>Gegen Aufpreis:</b> <b>1 x 91330</b> Kabeldurchlass Metall	422,-	439,-		Bitte Außenseiten mit insgesamt 2,2 cm beachten siehe Seite 4.	1162,-	1218,-
 <p>Eine Kombination von Kabelwanne und Rollcontainer ist erst ab einer Tischbreite von 160,0 cm möglich!</p>	Kabelwanne abklappbar, zur Montage unter der Schreibtischplatte inkl. Kabel-Zugentlastung Ausführung schwarz  <b>91514</b> B 62,0 cm  <b>Passend zu Schreibtischen in            den Breiten 120,0/160,0 cm</b>  <b>91515</b> B 102,0 cm  <b>Passend zu Schreibtischen in            den Breiten 180,0/200,0 cm</b>	65,-	65,-		<b>92124</b> Rollcontainer (mit Griff oder Griffleiste) 1 Materialauszug, 1 Schubkasten, 1 Auszug inkl. Hängeregister, Zentralverriegelung, Einzelauszugssperre  <b>76225</b> Rollcontainer mit Push to open mit insgesamt 2,2 cm beachten siehe Seite 4.	1239,-	1302,-
	Bitte Außenseiten mit insgesamt 2,2 cm beachten siehe Seite 4.	91,-	91,-		<b>Gegen Aufpreis:</b> <b>1 x 92056</b> Formulareinsatz <b>1 x 92054</b> Einteilung quer <b>1 x 92055</b> Einteilung längs	1213,-	1276,-
	<b>93693</b> PC-Halterung inkl. Gurt und Halter Ausführung schwarz Montage unter Schreibtisch- platte PC Breite: min. 11,4 cm / max. 21,8 cm  Gurtlänge: max. 125,0 cm (Berechnung der benötigten Gurtlänge = Breite + 2x Höhe des PC's)	173,-	173,-		Schubkasteneinteilung für Rollcontainer inkl. Antirutschmatte  Ausführung Magma  <b>92054</b> Einteilung quer <b>92055</b> Einteilung längs Querstege der Schubkasten- einteilung nicht versetzbar.	91,-	91,-
	91,- 91,-	91,-	91,-		91,- 91,-	91,-	91,-
	Linoleum Einlage <b>91322</b> B: 70,0, T: 50,0 cm  Linoleum-Einlagen werden standardmäßig mittig in den Tischplatten positioniert.	359,-	359,-		<b>92056</b> Formulareinsatz 7 x DIN A4 quer, Ausführung schwarz	163,-	163,-
	<b>Sichtschutzblende</b> für Schreibtische mit Rahmengestell  <b>93200</b> 87,0 x 33,0 cm <b>für B 120,0 cm</b>  <b>93206</b> 107,0 x 33,0 cm <b>für B 140,0 cm</b>  <b>93201</b> 127,0 x 33,0 cm <b>für B 160,0 cm</b>  <b>93202</b> 147,0 x 33,0 cm <b>für B 180,0 cm</b>  <b>93203</b> 167,0 x 33,0 cm <b>für B 200,0 cm</b>  T 1,9 cm  Sichtschutzblende wird mittig an der Traverse angebracht und ist um 15,4 cm nach Innen versetzt.	154,-	161,-		<b>91326</b> Materialauszug mit Frontblende Montage unter Schreibtischplatte B 44,5, H 6,5, T 63,5 cm	240,-	254,-
	166,- 173,- 173,- 180,- 194,- 203,-	166,-	173,-		<b>91330</b> Kabeldurchlass Metall Ø 6,0 cm  Chrom glänzend (Standard) Edelstahlfarbig (auf Wunsch)	49,-	49,-
	180,- 194,- 203,-	180,-	194,-				
	194,- 203,-	194,-	203,-				
	194,- 203,-	194,-	203,-				

## Zubehör

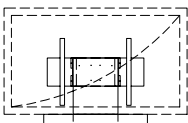
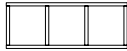
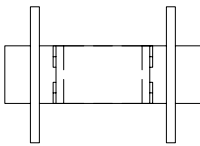

Best.-Nr. / Maße Beschreibung	PG 1	PG 2	Best.-Nr. / Maße Beschreibung	PG 1	PG 2
 <p>2er Set Kufen inkl. Unterboden</p> <p>Preis gilt bei Austausch von Sockel gegen Unterboden mit Kufen</p>  <p>Verstellbarkeit 0-15 mm</p> <p>Kufen Edelstahlfarbig (Standard) <b>92837</b> bis B 45,0 cm Kufen Chrom glänzend (auf Wunsch) <b>94056</b> bis B 52,5 cm Kufen Schwarz matt (auf Wunsch) <b>92838</b> bis B 60,0 cm Kufen Weiß matt (auf Wunsch) <b>92839</b> bis B 75,0 cm Kufen Wollweiß matt (auf Wunsch) <b>92840</b> bis B 90,0 cm Kufen in allen lieferbaren Lackausführungen (auf Wunsch) <b>92841</b> bis B 105,0 cm <b>92842</b> bis B 120,0 cm <b>92843</b> bis B 135,0 cm <b>92844</b> bis B 150,0 cm <b>92845</b> bis B 165,0 cm <b>92846</b> bis B 180,0 cm <b>92847</b> bis B 195,0 cm <b>92848</b> bis B 210,0 cm <b>92849</b> bis B 225,0 cm <b>92850</b> bis B 240,0 cm <b>92851</b> bis B 255,0 cm <b>92852</b> bis B 270,0 cm</p> <p>nicht möglich bei: - 6 Raster Korpus- elementen - Eckabdeckblättern - Wangenelementen - Kleiderschränken</p> <p><b>Zusätzliche Stützfüße</b> werden unter jedem Korpusstoß (ohne Aufpreis) positioniert.</p> <p>Korpushöhe + 8,8 cm</p> <p><b>Gegen Aufpreis:</b> <b>93849</b> beidseitiger Weiterbau <b>93850</b> einseitiger Weiterbau <b>93851</b> Solitär</p> <p><b>H 11,7 cm</b> (Kufe) <b>H 13,3 cm</b> (Kufe mit Unterboden)</p> <p><b>94401</b> Aufpreis für 2er Set Kufe in allen lieferbaren Lackausführungen</p> <p><b>94400</b> Aufpreis für Kufe für Eckelemente einseitiger Weiterbau in allen lieferbaren Lackausführungen</p>			 <p>Rahmengestell (Metall) inkl. Unterboden für Korpus-elemente 1 bis 4 R</p> <p>Preis gilt bei Austausch von Sockel gegen Unterboden mit Rahmengestell</p> <p>Verstellbarkeit 0-15 mm</p> <p><b>für T 39,9 cm</b></p> <p><b>94114</b> für B 45,0 cm <b>94115</b> für B 60,0 cm <b>94116</b> für B 75,0 cm <b>94117</b> für B 90,0 cm <b>94118</b> für B 120,0 cm</p> <p><b>H 30,9 cm</b> (Rahmengestell) <b>H 32,5 cm</b> (Rahmengestell mit Unterboden)</p> <p>Korpushöhe + 28,0 cm</p> <p><b>Gegen Aufpreis:</b> <b>94814</b> Aufpreis für Rahmengen- gestell in allen lieferbaren Lackausführungen</p> <p>nicht möglich bei: - Inneneckelementen - Eckabdeckblättern - Wangenelementen - Kleiderschränken - Elementen Tiefe 49,5 cm - Elementen 0,75 Raster - Elementen 5 - 6,5 Raster - Elementen als Raumteiler - Kombination von Schubkastenelementen</p>		
			 <p>Holzeinlegeböden für Korpus-elemente Stärke 2,2 cm (Dekor)</p> <p>(für Zwischenbau- hängeelemente T 36,0 cm und Hängeelemente T 35,8 cm Best.-Nr. mit „H“ ergänzen)</p> <p>Bei dem Einsatz zusätzlicher Böden empfehlen wir die durchgehende Lochreihe siehe Seite 123.</p> <p><b>90927</b> für B 37,5 cm <b>90928</b> für B 45,0 cm <b>92975</b> für B 52,5 cm <b>90929</b> für B 60,0 cm <b>90930</b> für B 75,0 cm <b>90931</b> für B 90,0 cm <b>90294</b> für Inneneckelement</p> <p><b>für T 39,9 cm</b></p> <p><b>90932</b> für B 45,0 cm <b>92976</b> für B 52,5 cm <b>90933</b> für B 60,0 cm <b>90934</b> für B 75,0 cm <b>90935</b> für B 90,0 cm</p> <p><b>für T 49,5 cm</b></p>		
 <p>Sockelgleiter inkl. Unterboden</p> <p>Preis gilt bei Austausch von Sockel gegen Unterboden mit Gleiter</p>  <p>Verstellbarkeit 0-12 mm</p> <p>nicht möglich bei: - Eckabdeckblättern - Wangenelementen - Kleiderschränken</p> <p><b>92802</b> bis B 37,5 cm <b>92803</b> bis B 45,0 cm <b>93257</b> bis B 52,5 cm <b>92804</b> bis B 60,0 cm <b>92805</b> bis B 75,0 cm <b>92806</b> bis B 90,0 cm <b>92807</b> bis B 105,0 cm <b>92808</b> bis B 120,0 cm <b>92809</b> bis B 135,0 cm <b>92810</b> bis B 150,0 cm <b>92811</b> bis B 165,0 cm <b>92812</b> bis B 180,0 cm <b>92813</b> bis B 195,0 cm <b>92814</b> bis B 210,0 cm <b>92815</b> bis B 225,0 cm <b>92816</b> bis B 240,0 cm <b>92817</b> bis B 255,0 cm <b>92818</b> bis B 270,0 cm</p> <p><b>94057</b> für Eckelemente</p> <p><b>H 2,5 cm</b> (Gleiter) <b>H 4,1 cm</b> (Gleiter mit Unterboden)</p> <p>Korpushöhe - 0,4 cm</p>			 <p>Holzeinlegeböden für Vitrinen, nicht verstellbar Stärke 2,6 cm (furniert)</p> <p>Standard Vitrinenein- legeböden aus Klarglas. Auf Wunsch Vitrinenein- legeböden aus Holz (ohne Aufpreis).</p> <p>(für Zwischenbau- hängeelemente T 36,0 cm und Hängeelemente T 35,8 cm Best.-Nr. mit „H“ ergänzen)</p> <p>Bei dem Einsatz zusätzlicher Böden empfehlen wir die durchgehende Lochreihe siehe Seite 123.</p> <p><b>90624</b> für B 37,5 cm <b>90625</b> für B 45,0 cm <b>92977</b> für B 52,5 cm <b>90626</b> für B 60,0 cm <b>90627</b> für B 75,0 cm <b>90628</b> für B 90,0 cm</p> <p><b>für T 39,9 cm</b></p> <p><b>90629</b> für B 37,5 cm <b>90630</b> für B 45,0 cm <b>92978</b> für B 52,5 cm <b>90631</b> für B 60,0 cm <b>90632</b> für B 75,0 cm <b>90633</b> für B 90,0 cm</p> <p><b>für T 49,5 cm</b></p>		

## Zubehör

	Best.-Nr. / Maße Beschreibung	PG 1	PG 2	Best.-Nr. / Maße Beschreibung	PG 1	PG 2
 (für Zwischenbau- hängeelemente T 36,0 cm und Hängeelemente T 35,8 cm Best.-Nr. mit „H“ ergänzen)  Bei dem Einsatz zusätzlicher Böden empfehlen wir die durchgehende Lochreihe siehe Seite 123.	Glaseinlegeböden für Korpuselemente Stärke 0,8 cm  <b>90936</b> für B 37,5 cm <b>90937</b> für B 45,0 cm <b>92981</b> für B 52,5 cm <b>90938</b> für B 60,0 cm <b>90939</b> für B 75,0 cm <b>90940</b> für B 90,0 cm  <b>für T 39,9 cm</b>			 <b>91195</b> TV-Halterung mit Wand- befestigungsplatte und Holzblende schwenkbar  <b>91195B</b> Holzblende  In Verbindung mit offenen Gerätenischen, Elementen mit Geräteklappen und Türen.  Standardmäßig wird die TV-Halterung „mittig“ zur resul- tierenden TV-Nische platziert. Abweichende Positionen bitte auf dem Auftrag vermerken.  Die Ausfräsung für die Kabel- führung im Abdeckblatt erfolgt werkseitig.  Holzblende B 70,0, H 22,0, T 10,0 cm  – Belastbarkeit 35,0 kg – Arm um bis zu max. 80° schwenkbar (Abhängig von der Fernsehgröße) – VESA-Norm  <b>Gegen Aufpreis:</b> <b>1 x 90135</b> Infrarot Repeater <b>1 x 92134</b> Infrarot Repeater (1 Empfänger / 2 Sender) (zur Übertragung des Infrarotsignals der Fernbedienung in das Klappen- oder Türelement) Einbau in der Holzblende <b>1 x 91877</b> Hochgl. Holzblende  Weitere Informationen siehe Zusatzliste „Zubehör im Detail“.	495,-	523,-
	<b>90941</b> für B 45,0 cm <b>92982</b> für B 52,5 cm <b>90942</b> für B 60,0 cm <b>90943</b> für B 75,0 cm <b>90944</b> für B 90,0 cm  <b>für T 49,5 cm</b>	63,-	63,-		154,-	163,-
	CD-Regal (Holz)  <b>92118</b> B 60,0 cm (3 Fächer) für ca. 42 CD's  <b>35689</b> B 75,0 cm (3 Fächer) für ca. 57 CD's  <b>35690</b> B 90,0 cm (4 Fächer) für ca. 68 CD's  <b>35691</b> B 105,0 cm (4 Fächer) für ca. 80 CD's  <b>35692</b> B 120,0 cm (5 Fächer) für ca. 90 CD's  H 22,7, T 16,7 cm	135,-	142,-			
	<b>94593</b> Kabeldurchlass mit Bürstenprofil für Abdeckblätter (Standard) B 26,0, H 1,7, T 2,2 cm Kunststoff schwarz Einbauposition: – an der Hinterkante vom Abdeckblatt – standardmäßig mittig zum TV-Feld, auf Wunsch seit- lichen Abstand links oder rechts angeben	43,-	43,-	  <b>91194</b> TV-Halterung für Paneelelemente schwenkbar  Nur für TV-Paneele hinter Schiebetüren, welche werkseitig vorbereitet sind.  – Belastbarkeit 35,0 kg – Arm um bis zu max. 80° schwenkbar (Abhängig von der Fernsehgröße) – VESA-Norm	329,-	329,-
  seitlicher Kabeldurch- lass nicht möglich bei: – Elementen 1 R in Kombination mit Einlegeboden / CD/ DVD Auszug nicht möglich. – Korpuselemen- ten, wenn neben dem Gerätefach ein Schubkasten geplant ist und die Elementtiefe kleiner 39,9 cm ist. – Hängeelemen- ten, wenn neben dem Gerätefach ein Schubkasten geplant ist.	<b>90518</b> Kabeldurchlass für Abdeckblätter (auf Wunsch) und Konstruktionsböden (bitte Position angeben) Ø 6,0 cm Kunststoff silberfarbig	33,-	33,-	Weitere Informationen siehe Zusatzliste „Zubehör im Detail“.		
	<b>93698</b> seitlicher Kabeldurchlass für die Korpusverbindung von Elemente bis 2,5 Raster Ø 6,0 cm Kunststoff silberfarbig Einbauposition: – 10,5 cm von der Oberkante Korpus-/Hängeelement – 6,2 cm von der Hinterkante Korpuselement – 15,0 cm von der Hinterkante Hängeelement	65,-	65,-	  <b>Repeater</b> zur Übertragung des Infrarot- signals der Fernbedienung in ein Klappenelement.  <b>90135</b> 1 Empfänger / 1 Sender (bei Geräteunterbringung in einer Klappe)  <b>92134</b> 1 Empfänger / 2 Sender (bei Geräteunterbringung in zwei Klappen)  Einbau des Repeaters standardmäßig im Sockel. Bei Paneelen, Hängeelementen und Elementen auf Kufen/ Rahmengestell/Sockelgleitern ist der Einbau im Sockel nicht möglich. Bitte beiliegenden Aufsteller verwenden.	210,-	210,-
			  Aufpreis für Beschläge in allen lieferbaren Lackausführungen  <b>94370</b> Push-Platte  <b>94371</b> Griff  Der Aufpreis muss pro Griff/ Push-Platte berechnet werden.	12,-	12,-	
				17,-	17,-	

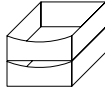

# KARA-FRAME

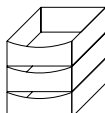
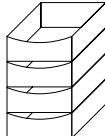
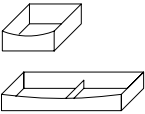
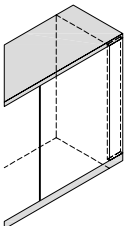
## Zubehör





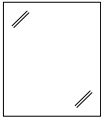

Best.-Nr. / Maße Beschreibung	PG 1	PG 2	Best.-Nr. / Maße Beschreibung	PG 1	PG 2
 <p>Innenschubkästen hinter Türen Einbau auf dem Sockelboden/ Konstruktionsboden, Ausführung Magma <b>Einsatz hinter Türen, für 39,9 und 49,5 cm tiefe Korpuselemente Nutztiefe immer für Tiefe 39,9 cm</b></p> <p>2er-Set Innenschubkästen (1 R)</p> <p><b>90463</b> für B 45,0 cm <b>92983</b> für B 52,5 cm <b>90464</b> für B 60,0 cm <b>90465</b> für B 75,0 cm <b>90466</b> für B 90,0 cm</p>			 <p><b>CD/DVD-Einteilung</b> inkl. Antirutschmatte</p> <p><b>für T 39,9 cm</b></p> <p><b>93564</b> für B 45,0 cm für ca. 48 CD's / 20 DVD's</p> <p><b>94028</b> für B 52,5 cm für ca. 72 CD's / 40 DVD's</p> <p><b>93565</b> für B 60,0 cm für ca. 96 CD's / 40 DVD's</p> <p><b>93566</b> für B 75,0 cm für ca. 120 CD's / 60 DVD's</p> <p><b>93567</b> für B 90,0 cm für ca. 144 CD's / 80 DVD's</p> <p><b>93925</b> für B 105,0 cm 52,5 cm (links und/oder rechts) für ca. 72 CD's / 40 DVD's</p> <p><b>93926</b> für B 120,0 cm 60,0 cm (links und/oder rechts) für ca. 96 CD's / 40 DVD's</p> <p><b>93927</b> für B 135,0 cm 67,5 cm (links und/oder rechts) für ca. 120 CD's / 60 DVD's</p> <p><b>für T 49,5 cm</b></p> <p><b>91142</b> für B 45,0 cm für ca. 60 CD's / 24 DVD's</p> <p><b>94029</b> für B 52,5 cm für ca. 90 CD's / 48 DVD's</p> <p><b>90823</b> für B 60,0 cm für ca. 120 CD's / 48 DVD's</p> <p><b>90824</b> für B 75,0 cm für ca. 150 CD's / 72 DVD's</p> <p><b>90825</b> für B 90,0 cm für ca. 180 CD's / 96 DVD's</p> <p><b>93928</b> für B 105,0 cm 52,5 cm (links und/oder rechts) für ca. 90 CD's / 48 DVD's</p> <p><b>93929</b> für B 120,0 cm 60,0 cm (links und/oder rechts) für ca. 120 CD's / 48 DVD's</p> <p><b>93930</b> für B 135,0 cm 67,5 cm (links und/oder rechts) für ca. 150 CD's / 72 DVD's</p> <p>In Verbindung mit Innen- schubkästen oder Geräteni- schen stehen CD's/DVD's schräg.</p> <p>Bei 0,5 Raster Schubkästen nicht möglich!</p>		
 <p>3er-Set Innenschubkästen (1,5 R)</p> <p><b>90467</b> für B 45,0 cm <b>92985</b> für B 52,5 cm <b>90468</b> für B 60,0 cm <b>90469</b> für B 75,0 cm <b>90470</b> für B 90,0 cm</p>					
 <p>4er-Set Innenschubkästen (2 R)</p> <p><b>90146</b> für B 45,0 cm <b>92987</b> für B 52,5 cm <b>90147</b> für B 60,0 cm <b>90148</b> für B 75,0 cm <b>90149</b> für B 90,0 cm</p>					
<p><b>Gegen Aufpreis:</b> Grundausrüstung Schubkasten-Organisation bestehend aus: 1 x Antirutschmatte</p> <p><b>94450</b> für B 45,0 cm <b>94451</b> für B 52,5 cm <b>94452</b> für B 60,0 cm <b>94453</b> für B 75,0 cm <b>94454</b> für B 90,0 cm</p> <p>Zusatzausstattung Schubkasteneinteilung</p> <p>Ausführung Magma</p> <p><b>94455</b> B 17,4 cm (3 Fächer) <b>94456</b> B 24,8 cm (3 Fächer)</p> <p>Schubkasten- einteilung nur in Verbindung mit Grund- ausstattung Schubkasten- Organisation möglich! Querstege der Schubkasten- einteilung nicht versetzbar. Weitere Informationen siehe Zusatz- liste „Zubehör im Detail“.</p>					
 <p>Innenschubkästen hinter Auszügen 1 R Ausführung Magma, Innenschubkästen können nicht nachträglich eingebaut werden!</p> <p><b>für T 39,9 cm</b></p> <p><b>92370</b> für B 45,0 cm <b>93237</b> für B 52,5 cm <b>92371</b> für B 60,0 cm <b>92372</b> für B 75,0 cm <b>92373</b> für B 90,0 cm <b>92374</b> für B 105,0 cm <b>92375</b> für B 120,0 cm <b>92376</b> für B 135,0 cm <b>92435</b> für B 150,0 cm (75/75)</p> <p><b>für T 49,5 cm</b></p> <p><b>90479</b> für B 45,0 cm <b>93238</b> für B 52,5 cm <b>90480</b> für B 60,0 cm <b>90481</b> für B 75,0 cm <b>90482</b> für B 90,0 cm <b>92300</b> für B 105,0 cm <b>90483</b> für B 120,0 cm <b>92301</b> für B 135,0 cm <b>92436</b> für B 150,0 cm (75/75)</p>			 <p>Front-/Passblende inkl. Abdeckblatt und Sockelleiste</p> <p><b>61466</b> 0,75 Raster <b>61467</b> 1 Raster <b>57208</b> 1,25 Raster <b>61468</b> 1,5 Raster <b>61469</b> 2 Raster <b>61470</b> 2,5 Raster <b>61471</b> 3 Raster <b>61472</b> 3,5 Raster <b>61473</b> 4 Raster <b>61474</b> 5 Raster <b>61475</b> 6 Raster</p> <p><b>B 25,0 cm</b></p> <p>Anpassbare Blende (25,0 cm), Sockelleiste und Abdeckblatt zur Anpassung um 25,0 cm ver- längert. Für die Wandseite wird eine Gegenleiste mitgeliefert.</p> <p><b>Gegen Aufpreis:</b> <b>1 x 91770</b> Hochgl. Front-/ Passblende</p>		

# KARA-FRAME

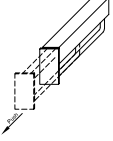
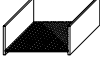
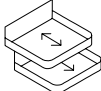
## Zubehör

Best.-Nr. / Maße Beschreibung	PG 1	PG 2	Best.-Nr. / Maße Beschreibung	PG 1	PG 2																																											
 Spiegelrückwände 0,75 Raster Höhe <table border="0"> <tr><td><b>90449</b></td><td>für B 45,0 cm</td><td>70,-</td><td>70,-</td></tr> <tr><td><b>94366</b></td><td>für B 52,5 cm</td><td>76,-</td><td>76,-</td></tr> <tr><td><b>90136</b></td><td>für B 60,0 cm</td><td>82,-</td><td>82,-</td></tr> <tr><td><b>93424</b></td><td>für B 90,0 cm</td><td>98,-</td><td>98,-</td></tr> </table>	<b>90449</b>	für B 45,0 cm	70,-	70,-	<b>94366</b>	für B 52,5 cm	76,-	76,-	<b>90136</b>	für B 60,0 cm	82,-	82,-	<b>93424</b>	für B 90,0 cm	98,-	98,-			 Abweichende Rückwandfarbe 0,75 Raster Höhe <table border="0"> <tr><td><b>92330</b></td><td>für B 45,0 cm</td><td>49,-</td><td>49,-</td></tr> <tr><td><b>94367</b></td><td>für B 52,5 cm</td><td>54,-</td><td>54,-</td></tr> <tr><td><b>92331</b></td><td>für B 60,0 cm</td><td>58,-</td><td>58,-</td></tr> <tr><td><b>93425</b></td><td>für B 90,0 cm</td><td>77,-</td><td>77,-</td></tr> </table>	<b>92330</b>	für B 45,0 cm	49,-	49,-	<b>94367</b>	für B 52,5 cm	54,-	54,-	<b>92331</b>	für B 60,0 cm	58,-	58,-	<b>93425</b>	für B 90,0 cm	77,-	77,-													
	<b>90449</b>	für B 45,0 cm	70,-	70,-																																												
	<b>94366</b>	für B 52,5 cm	76,-	76,-																																												
	<b>90136</b>	für B 60,0 cm	82,-	82,-																																												
	<b>93424</b>	für B 90,0 cm	98,-	98,-																																												
	<b>92330</b>	für B 45,0 cm	49,-	49,-																																												
	<b>94367</b>	für B 52,5 cm	54,-	54,-																																												
	<b>92331</b>	für B 60,0 cm	58,-	58,-																																												
	<b>93425</b>	für B 90,0 cm	77,-	77,-																																												
	1 Raster Höhe			Vitrinenrückwände in abweichender Ausführung (PG1 oder PG2) lackiert oder waagrecht furniert gegen Aufpreis.																																												
	<table border="0"> <tr><td><b>90113</b></td><td>für B 45,0 cm</td><td>77,-</td><td>77,-</td></tr> <tr><td><b>94031</b></td><td>für B 52,5 cm</td><td>83,-</td><td>83,-</td></tr> <tr><td><b>90114</b></td><td>für B 60,0 cm</td><td>89,-</td><td>89,-</td></tr> <tr><td><b>90252</b></td><td>für B 75,0 cm</td><td>96,-</td><td>96,-</td></tr> <tr><td><b>90256</b></td><td>für B 90,0 cm</td><td>105,-</td><td>105,-</td></tr> </table>	<b>90113</b>	für B 45,0 cm	77,-	77,-	<b>94031</b>	für B 52,5 cm	83,-	83,-	<b>90114</b>	für B 60,0 cm	89,-	89,-	<b>90252</b>	für B 75,0 cm	96,-	96,-	<b>90256</b>		für B 90,0 cm	105,-	105,-			1 Raster Höhe	<table border="0"> <tr><td><b>91058</b></td><td>für B 45,0 cm</td><td>54,-</td><td>54,-</td></tr> <tr><td><b>94042</b></td><td>für B 52,5 cm</td><td>57,-</td><td>57,-</td></tr> <tr><td><b>91059</b></td><td>für B 60,0 cm</td><td>61,-</td><td>61,-</td></tr> <tr><td><b>91060</b></td><td>für B 75,0 cm</td><td>68,-</td><td>68,-</td></tr> <tr><td><b>91061</b></td><td>für B 90,0 cm</td><td>79,-</td><td>79,-</td></tr> </table>	<b>91058</b>	für B 45,0 cm	54,-	54,-	<b>94042</b>	für B 52,5 cm	57,-	57,-	<b>91059</b>	für B 60,0 cm	61,-	61,-	<b>91060</b>	für B 75,0 cm	68,-	68,-	<b>91061</b>	für B 90,0 cm	79,-	79,-		
	<b>90113</b>	für B 45,0 cm	77,-	77,-																																												
	<b>94031</b>	für B 52,5 cm	83,-	83,-																																												
	<b>90114</b>	für B 60,0 cm	89,-	89,-																																												
	<b>90252</b>	für B 75,0 cm	96,-	96,-																																												
<b>90256</b>	für B 90,0 cm	105,-	105,-																																													
<b>91058</b>	für B 45,0 cm	54,-	54,-																																													
<b>94042</b>	für B 52,5 cm	57,-	57,-																																													
<b>91059</b>	für B 60,0 cm	61,-	61,-																																													
<b>91060</b>	für B 75,0 cm	68,-	68,-																																													
<b>91061</b>	für B 90,0 cm	79,-	79,-																																													
1,5 Raster Höhe			1,5 Raster Höhe	<table border="0"> <tr><td><b>92225</b></td><td>für B 45,0 cm</td><td>61,-</td><td>61,-</td></tr> <tr><td><b>94043</b></td><td>für B 52,5 cm</td><td>64,-</td><td>64,-</td></tr> <tr><td><b>92226</b></td><td>für B 60,0 cm</td><td>68,-</td><td>68,-</td></tr> <tr><td><b>92227</b></td><td>für B 75,0 cm</td><td>79,-</td><td>79,-</td></tr> <tr><td><b>92228</b></td><td>für B 90,0 cm</td><td>89,-</td><td>89,-</td></tr> </table>	<b>92225</b>	für B 45,0 cm	61,-	61,-	<b>94043</b>	für B 52,5 cm	64,-	64,-	<b>92226</b>	für B 60,0 cm	68,-	68,-	<b>92227</b>	für B 75,0 cm	79,-	79,-	<b>92228</b>	für B 90,0 cm	89,-	89,-																								
<b>92225</b>	für B 45,0 cm	61,-	61,-																																													
<b>94043</b>	für B 52,5 cm	64,-	64,-																																													
<b>92226</b>	für B 60,0 cm	68,-	68,-																																													
<b>92227</b>	für B 75,0 cm	79,-	79,-																																													
<b>92228</b>	für B 90,0 cm	89,-	89,-																																													
2 Raster Höhe			2 Raster Höhe	<table border="0"> <tr><td><b>92218</b></td><td>für B 37,5 cm</td><td>68,-</td><td>68,-</td></tr> <tr><td><b>91062</b></td><td>für B 45,0 cm</td><td>68,-</td><td>68,-</td></tr> <tr><td><b>94044</b></td><td>für B 52,5 cm</td><td>77,-</td><td>77,-</td></tr> <tr><td><b>91063</b></td><td>für B 60,0 cm</td><td>82,-</td><td>82,-</td></tr> <tr><td><b>91064</b></td><td>für B 75,0 cm</td><td>93,-</td><td>93,-</td></tr> <tr><td><b>91065</b></td><td>für B 90,0 cm</td><td>105,-</td><td>105,-</td></tr> </table>	<b>92218</b>	für B 37,5 cm	68,-	68,-	<b>91062</b>	für B 45,0 cm	68,-	68,-	<b>94044</b>	für B 52,5 cm	77,-	77,-	<b>91063</b>	für B 60,0 cm	82,-	82,-	<b>91064</b>	für B 75,0 cm	93,-	93,-	<b>91065</b>	für B 90,0 cm	105,-	105,-																				
<b>92218</b>	für B 37,5 cm	68,-	68,-																																													
<b>91062</b>	für B 45,0 cm	68,-	68,-																																													
<b>94044</b>	für B 52,5 cm	77,-	77,-																																													
<b>91063</b>	für B 60,0 cm	82,-	82,-																																													
<b>91064</b>	für B 75,0 cm	93,-	93,-																																													
<b>91065</b>	für B 90,0 cm	105,-	105,-																																													
2,5 Raster Höhe			2,5 Raster Höhe	<table border="0"> <tr><td><b>92219</b></td><td>für B 37,5 cm</td><td>79,-</td><td>79,-</td></tr> <tr><td><b>92220</b></td><td>für B 45,0 cm</td><td>79,-</td><td>79,-</td></tr> <tr><td><b>94045</b></td><td>für B 52,5 cm</td><td>89,-</td><td>89,-</td></tr> <tr><td><b>92221</b></td><td>für B 60,0 cm</td><td>93,-</td><td>93,-</td></tr> <tr><td><b>92222</b></td><td>für B 75,0 cm</td><td>107,-</td><td>107,-</td></tr> <tr><td><b>92223</b></td><td>für B 90,0 cm</td><td>121,-</td><td>121,-</td></tr> </table>	<b>92219</b>	für B 37,5 cm	79,-	79,-	<b>92220</b>	für B 45,0 cm	79,-	79,-	<b>94045</b>	für B 52,5 cm	89,-	89,-	<b>92221</b>	für B 60,0 cm	93,-	93,-	<b>92222</b>	für B 75,0 cm	107,-	107,-	<b>92223</b>	für B 90,0 cm	121,-	121,-																				
<b>92219</b>	für B 37,5 cm	79,-	79,-																																													
<b>92220</b>	für B 45,0 cm	79,-	79,-																																													
<b>94045</b>	für B 52,5 cm	89,-	89,-																																													
<b>92221</b>	für B 60,0 cm	93,-	93,-																																													
<b>92222</b>	für B 75,0 cm	107,-	107,-																																													
<b>92223</b>	für B 90,0 cm	121,-	121,-																																													
3 Raster Höhe			3 Raster Höhe	<table border="0"> <tr><td><b>92224</b></td><td>für B 37,5 cm</td><td>86,-</td><td>86,-</td></tr> <tr><td><b>91066</b></td><td>für B 45,0 cm</td><td>86,-</td><td>86,-</td></tr> <tr><td><b>94046</b></td><td>für B 52,5 cm</td><td>93,-</td><td>93,-</td></tr> <tr><td><b>91067</b></td><td>für B 60,0 cm</td><td>103,-</td><td>103,-</td></tr> <tr><td><b>91068</b></td><td>für B 75,0 cm</td><td>119,-</td><td>119,-</td></tr> <tr><td><b>91069</b></td><td>für B 90,0 cm</td><td>135,-</td><td>135,-</td></tr> </table>	<b>92224</b>	für B 37,5 cm	86,-	86,-	<b>91066</b>	für B 45,0 cm	86,-	86,-	<b>94046</b>	für B 52,5 cm	93,-	93,-	<b>91067</b>	für B 60,0 cm	103,-	103,-	<b>91068</b>	für B 75,0 cm	119,-	119,-	<b>91069</b>	für B 90,0 cm	135,-	135,-																				
<b>92224</b>	für B 37,5 cm	86,-	86,-																																													
<b>91066</b>	für B 45,0 cm	86,-	86,-																																													
<b>94046</b>	für B 52,5 cm	93,-	93,-																																													
<b>91067</b>	für B 60,0 cm	103,-	103,-																																													
<b>91068</b>	für B 75,0 cm	119,-	119,-																																													
<b>91069</b>	für B 90,0 cm	135,-	135,-																																													
3,5 Raster Höhe			3,5 Raster Höhe	<table border="0"> <tr><td><b>92229</b></td><td>für B 37,5 cm</td><td>93,-</td><td>93,-</td></tr> <tr><td><b>92230</b></td><td>für B 45,0 cm</td><td>93,-</td><td>93,-</td></tr> <tr><td><b>94047</b></td><td>für B 52,5 cm</td><td>105,-</td><td>105,-</td></tr> <tr><td><b>92231</b></td><td>für B 60,0 cm</td><td>112,-</td><td>112,-</td></tr> <tr><td><b>92232</b></td><td>für B 75,0 cm</td><td>133,-</td><td>133,-</td></tr> <tr><td><b>92233</b></td><td>für B 90,0 cm</td><td>152,-</td><td>152,-</td></tr> </table>	<b>92229</b>	für B 37,5 cm	93,-	93,-	<b>92230</b>	für B 45,0 cm	93,-	93,-	<b>94047</b>	für B 52,5 cm	105,-	105,-	<b>92231</b>	für B 60,0 cm	112,-	112,-	<b>92232</b>	für B 75,0 cm	133,-	133,-	<b>92233</b>	für B 90,0 cm	152,-	152,-																				
<b>92229</b>	für B 37,5 cm	93,-	93,-																																													
<b>92230</b>	für B 45,0 cm	93,-	93,-																																													
<b>94047</b>	für B 52,5 cm	105,-	105,-																																													
<b>92231</b>	für B 60,0 cm	112,-	112,-																																													
<b>92232</b>	für B 75,0 cm	133,-	133,-																																													
<b>92233</b>	für B 90,0 cm	152,-	152,-																																													
4 Raster Höhe			4 Raster Höhe	<table border="0"> <tr><td><b>92234</b></td><td>für B 37,5 cm</td><td>98,-</td><td>98,-</td></tr> <tr><td><b>91070</b></td><td>für B 45,0 cm</td><td>98,-</td><td>98,-</td></tr> <tr><td><b>94048</b></td><td>für B 52,5 cm</td><td>110,-</td><td>110,-</td></tr> <tr><td><b>91071</b></td><td>für B 60,0 cm</td><td>121,-</td><td>121,-</td></tr> <tr><td><b>91072</b></td><td>für B 75,0 cm</td><td>142,-</td><td>142,-</td></tr> <tr><td><b>91073</b></td><td>für B 90,0 cm</td><td>166,-</td><td>166,-</td></tr> </table>	<b>92234</b>	für B 37,5 cm	98,-	98,-	<b>91070</b>	für B 45,0 cm	98,-	98,-	<b>94048</b>	für B 52,5 cm	110,-	110,-	<b>91071</b>	für B 60,0 cm	121,-	121,-	<b>91072</b>	für B 75,0 cm	142,-	142,-	<b>91073</b>	für B 90,0 cm	166,-	166,-																				
<b>92234</b>	für B 37,5 cm	98,-	98,-																																													
<b>91070</b>	für B 45,0 cm	98,-	98,-																																													
<b>94048</b>	für B 52,5 cm	110,-	110,-																																													
<b>91071</b>	für B 60,0 cm	121,-	121,-																																													
<b>91072</b>	für B 75,0 cm	142,-	142,-																																													
<b>91073</b>	für B 90,0 cm	166,-	166,-																																													
4,5 Raster Höhe			4,5 Raster Höhe	<table border="0"> <tr><td><b>92235</b></td><td>für B 37,5 cm</td><td>105,-</td><td>105,-</td></tr> <tr><td><b>92236</b></td><td>für B 45,0 cm</td><td>107,-</td><td>107,-</td></tr> <tr><td><b>94049</b></td><td>für B 52,5 cm</td><td>121,-</td><td>121,-</td></tr> <tr><td><b>92237</b></td><td>für B 60,0 cm</td><td>133,-</td><td>133,-</td></tr> </table>	<b>92235</b>	für B 37,5 cm	105,-	105,-	<b>92236</b>	für B 45,0 cm	107,-	107,-	<b>94049</b>	für B 52,5 cm	121,-	121,-	<b>92237</b>	für B 60,0 cm	133,-	133,-																												
<b>92235</b>	für B 37,5 cm	105,-	105,-																																													
<b>92236</b>	für B 45,0 cm	107,-	107,-																																													
<b>94049</b>	für B 52,5 cm	121,-	121,-																																													
<b>92237</b>	für B 60,0 cm	133,-	133,-																																													
5 Raster Höhe			5 Raster Höhe	<table border="0"> <tr><td><b>92241</b></td><td>für B 45,0 cm</td><td>114,-</td><td>114,-</td></tr> <tr><td><b>94050</b></td><td>für B 52,5 cm</td><td>128,-</td><td>128,-</td></tr> <tr><td><b>92242</b></td><td>für B 60,0 cm</td><td>142,-</td><td>142,-</td></tr> <tr><td><b>92243</b></td><td>für B 75,0 cm</td><td>170,-</td><td>170,-</td></tr> <tr><td><b>92244</b></td><td>für B 90,0 cm</td><td>198,-</td><td>198,-</td></tr> </table>	<b>92241</b>	für B 45,0 cm	114,-	114,-	<b>94050</b>	für B 52,5 cm	128,-	128,-	<b>92242</b>	für B 60,0 cm	142,-	142,-	<b>92243</b>	für B 75,0 cm	170,-	170,-	<b>92244</b>	für B 90,0 cm	198,-	198,-																								
<b>92241</b>	für B 45,0 cm	114,-	114,-																																													
<b>94050</b>	für B 52,5 cm	128,-	128,-																																													
<b>92242</b>	für B 60,0 cm	142,-	142,-																																													
<b>92243</b>	für B 75,0 cm	170,-	170,-																																													
<b>92244</b>	für B 90,0 cm	198,-	198,-																																													
6 Raster Höhe			6 Raster Höhe	<table border="0"> <tr><td><b>92302</b></td><td>für B 45,0 cm</td><td>133,-</td><td>133,-</td></tr> <tr><td><b>94051</b></td><td>für B 52,5 cm</td><td>147,-</td><td>147,-</td></tr> <tr><td><b>92303</b></td><td>für B 60,0 cm</td><td>163,-</td><td>163,-</td></tr> <tr><td><b>92304</b></td><td>für B 75,0 cm</td><td>198,-</td><td>198,-</td></tr> <tr><td><b>92305</b></td><td>für B 90,0 cm</td><td>236,-</td><td>236,-</td></tr> </table>	<b>92302</b>	für B 45,0 cm	133,-	133,-	<b>94051</b>	für B 52,5 cm	147,-	147,-	<b>92303</b>	für B 60,0 cm	163,-	163,-	<b>92304</b>	für B 75,0 cm	198,-	198,-	<b>92305</b>	für B 90,0 cm	236,-	236,-																								
<b>92302</b>	für B 45,0 cm	133,-	133,-																																													
<b>94051</b>	für B 52,5 cm	147,-	147,-																																													
<b>92303</b>	für B 60,0 cm	163,-	163,-																																													
<b>92304</b>	für B 75,0 cm	198,-	198,-																																													
<b>92305</b>	für B 90,0 cm	236,-	236,-																																													
<table border="0"> <tr><td><b>90110</b></td><td>für B 45,0 cm</td><td>173,-</td><td>173,-</td></tr> <tr><td><b>94040</b></td><td>für B 52,5 cm</td><td>196,-</td><td>196,-</td></tr> <tr><td><b>90451</b></td><td>für B 60,0 cm</td><td>212,-</td><td>212,-</td></tr> <tr><td><b>90111</b></td><td>für B 75,0 cm</td><td>257,-</td><td>257,-</td></tr> <tr><td><b>90112</b></td><td>für B 90,0 cm</td><td>294,-</td><td>294,-</td></tr> </table>	<b>90110</b>	für B 45,0 cm	173,-	173,-	<b>94040</b>	für B 52,5 cm	196,-	196,-	<b>90451</b>	für B 60,0 cm	212,-	212,-	<b>90111</b>	für B 75,0 cm	257,-	257,-	<b>90112</b>	für B 90,0 cm	294,-	294,-																												
<b>90110</b>	für B 45,0 cm	173,-	173,-																																													
<b>94040</b>	für B 52,5 cm	196,-	196,-																																													
<b>90451</b>	für B 60,0 cm	212,-	212,-																																													
<b>90111</b>	für B 75,0 cm	257,-	257,-																																													
<b>90112</b>	für B 90,0 cm	294,-	294,-																																													

### Schubkasteneinteilung

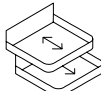

Best.-Nr. / Maße Beschreibung	PG 1	PG 2	Best.-Nr. / Maße Beschreibung	PG 1	PG 2
 <p><b>90879</b> Kleiderstange (ausziehbar)</p> <ul style="list-style-type: none"> <li>- <b>Nicht nachträglich einbaubar.</b></li> <li>- Einbauposition bitte angeben.</li> <li>- Planung unter Deckelboden nicht möglich.</li> <li>- Nur bei 39,9 und 49,5 cm tiefen Korpusselementen ab B 60,0 cm möglich.</li> </ul> <p><b>94119</b> Kleiderstange (ausziehbar)</p> <ul style="list-style-type: none"> <li>- <b>Zum nachträglichen Einbau.</b></li> <li>- Mindesteinbautiefe (lichtes Innenmaß): 34,0 cm.</li> <li>- Befestigungsschrauben für Bodenstärke 22 - 26 mm.</li> <li>- Korpusinnenmaß: mind. B 56,0 cm.</li> <li>- Bohrschablone liegt bei.</li> </ul>	166,-	166,-	 <p>Grundausstattung Schubkasten-Organisation bestehend aus: 1 x Antirutschmatte</p> <p><b>für T 36,0 cm</b></p> <p><b>93151</b> für B 45,0 cm <b>93322</b> für B 52,5 cm <b>93152</b> für B 60,0 cm <b>93153</b> für B 75,0 cm <b>93154</b> für B 90,0 cm <b>94098</b> für B 105,0 cm 52,5 cm (links und/oder rechts) <b>94099</b> für B 120,0 cm 60,0 cm (links und/oder rechts) <b>94100</b> für B 135,0 cm 67,5 cm (links und/oder rechts)</p> <p><b>für T 39,9 cm</b></p> <p><b>93155</b> für B 45,0 cm <b>93377</b> für B 52,5 cm <b>93156</b> für B 60,0 cm <b>93157</b> für B 75,0 cm <b>93158</b> für B 90,0 cm <b>93917</b> für B 105,0 cm 52,5 cm (links und/oder rechts) <b>93918</b> für B 120,0 cm 60,0 cm (links und/oder rechts) <b>93919</b> für B 135,0 cm 67,5 cm (links und/oder rechts)</p> <p><b>für T 49,5 cm</b></p> <p><b>93159</b> für B 45,0 cm <b>93378</b> für B 52,5 cm <b>93160</b> für B 60,0 cm <b>93161</b> für B 75,0 cm <b>93162</b> für B 90,0 cm <b>93921</b> für B 105,0 cm 52,5 cm (links und/oder rechts) <b>93922</b> für B 120,0 cm 60,0 cm (links und/oder rechts) <b>93923</b> für B 135,0 cm 67,5 cm (links und/oder rechts)</p>	12,- 12,- 19,- 21,- 23,- à 12,- à 19,- à 21,- 12,- 12,- 19,- 21,- 23,- à 12,- à 19,- à 21,- 21,- 21,- 23,- 26,- 28,- à 21,- à 23,- à 26,-	12,- 12,- 19,- 21,- 23,- à 12,- à 19,- à 21,- 21,- 21,- 23,- 26,- 28,- à 21,- à 23,- à 26,-
 <p><b>Komfort Tablarauszug für 1-türige Korpusselemente</b> inkl. Antirutschmatte</p> <p><b>1,5 Raster Höhe für T 39,9 cm</b></p> <p><b>93446</b> für B 45,0 cm <b>93447</b> für B 60,0 cm <b>93448</b> für B 75,0 cm</p> <p><b>für T 49,5 cm</b></p> <p><b>93461</b> für B 45,0 cm <b>93462</b> für B 60,0 cm <b>93463</b> für B 75,0 cm</p> <p><b>2 Raster Höhe für T 39,9 cm</b></p> <p><b>93449</b> für B 45,0 cm <b>93450</b> für B 60,0 cm <b>93451</b> für B 75,0 cm</p> <p><b>für T 49,5 cm</b></p> <p><b>93464</b> für B 45,0 cm <b>93465</b> für B 60,0 cm <b>93466</b> für B 75,0 cm</p> <p>Bei Hängeelementen nicht möglich Komfort Tablarauszug kann nicht nachträglich eingebaut werden! Belastbarkeit 25,0 kg</p>	443,- 467,- 520,- 474,- 502,- 558,- 455,- 476,- 530,- 485,- 518,- 567,-	443,- 467,- 520,- 474,- 502,- 558,- 455,- 476,- 530,- 485,- 518,- 567,-	<p>Zusatzausstattung Schubkasteneinteilung</p> <p>Ausführung Magma</p> <p><b>für T 36,0 cm</b></p> <p>  <b>91170</b> B 17,4 cm (3 Fächer) <b>91171</b> B 24,8 cm (3 Fächer)</p> <p><b>für T 39,9 cm</b></p> <p>  <b>91168</b> B 17,4 cm (3 Fächer) <b>91169</b> B 24,8 cm (3 Fächer)</p> <p><b>für T 49,5 cm</b></p> <p>  <b>91184</b> B 17,4 cm (4 Fächer) <b>91185</b> B 24,8 cm (4 Fächer)</p> <p>Nur in Verbindung mit Grundausstattung Schubkasten-Organisation möglich! Querstege der Schubkasteneinteilung nicht versetzbar.</p> <p>Weitere Informationen siehe Zusatzliste „Zubehör im Detail“.</p>	61,- 65,- 61,- 65,- 70,- 82,-	61,- 65,- 61,- 65,- 70,- 82,-
 <p><b>Komfort Tablarauszug für 2-türige Korpusselemente</b> inkl. Antirutschmatte</p> <p><b>1,5 Raster Höhe für T 39,9 cm</b></p> <p><b>93452</b> für B 75,0 cm <b>93453</b> für B 90,0 cm</p> <p><b>für T 49,5 cm</b></p> <p><b>93467</b> für B 75,0 cm <b>93468</b> für B 90,0 cm</p> <p><b>2 Raster Höhe für T 39,9 cm</b></p> <p><b>93454</b> für B 75,0 cm <b>93455</b> für B 90,0 cm</p> <p><b>für T 49,5 cm</b></p> <p><b>93469</b> für B 75,0 cm <b>93470</b> für B 90,0 cm</p> <p>Bei Hängeelementen nicht möglich Komfort Tablarauszug kann nicht nachträglich eingebaut werden! Belastbarkeit 25,0 kg</p>	551,- 574,- 586,- 611,- 560,- 581,- 597,- 625,-	551,- 574,- 586,- 611,- 560,- 581,- 597,- 625,-			

# KARA-FRAME

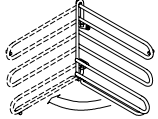
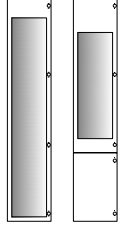





## Zubehör Kleiderschränke

Best.-Nr. / Maße Beschreibung	PG 1	PG 2	Best.-Nr. / Maße Beschreibung	PG 1	PG 2
<p>Innenschubkasten hinter Türen <b>Zargentiefe 45,0 cm</b> inkl. Push to open (Push-Platte) und oberem Abdeckboden</p> <p>Ausführung Magma, Frontblende bei furnierten Kleiderschränken in Lack Weiß, bei lackierten Kleiderschränken in Korpusausführung, Einsetzbar auf Sockelboden oder frei hängend bis 1 R (zusätzlicher Holzeinlegeboden als unterer Abschluss empfohlen)</p> <p>2er-Set Innenschubkästen (1 R)</p> <p><b>92893</b> für B 45,0 cm <b>92894</b> für B 52,5 cm <b>92895</b> für B 90,0 cm</p>			 <p>Schuhrost für Kleiderschränke</p> <p><b>93149</b> für B 45,0 cm <b>92927</b> für B 52,5 cm <b>93150</b> für B 90,0 cm</p> <p>max. Nutztiefe bei Schuhrosten 51,8 cm</p>		
			 <p><b>92933</b> Krawatten-/Gürtelhalter Ausführung chromfarben 90° schwenkbar Montage an linker Schränkinnenseite oder Frontinnenseite B 32,0, H 27,0 cm</p>		
<p>3er-Set Innenschubkästen (1,5 R)</p> <p><b>92899</b> für B 45,0 cm <b>92900</b> für B 52,5 cm <b>92901</b> für B 90,0 cm</p>			 <p>Innenspiegel</p> <p><b>90428</b> 203,6 cm x 34,5 cm für Kleiderschränke mit durchgehender Tür mit Push to open</p>		
<p>4er-Set Innenschubkästen (2 R)</p> <p><b>92905</b> für B 45,0 cm <b>92906</b> für B 52,5 cm <b>92907</b> für B 90,0 cm</p> <p>Einbauposition bitte angeben! Innenschubkästen können nicht nachträglich eingebaut werden.</p>			<p><b>92934</b> 108,6 cm x 34,5 cm für Kleiderschränke mit Push to open, Griff oder Griffleiste</p>		

## Zubehör Büro

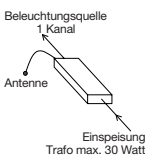
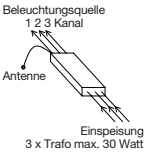
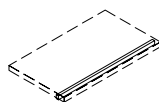
 <p><b>Stahleinlegeboden</b> schwarz (bei Elementen 2 bis 6 Raster)</p> <p><b>bei Nachkauf</b> für T <b>39,9 cm</b></p> <p><b>90432</b> für B 45,0 cm <b>94052</b> für B 52,5 cm <b>90433</b> für B 60,0 cm <b>90434</b> für B 75,0 cm <b>90435</b> für B 90,0 cm</p> <p><b>bei Austausch</b> für T <b>39,9 cm</b></p> <p><b>90596</b> für B 45,0 cm <b>94053</b> für B 52,5 cm <b>90597</b> für B 60,0 cm <b>90598</b> für B 75,0 cm <b>90599</b> für B 90,0 cm</p>			 <p><b>Antirutschmatte</b> für Zwischenbauböden T <b>36,0 cm</b></p> <p><b>92696</b> für B 28,6 cm <b>92697</b> für B 30,0 cm <b>92049</b> für B 37,5 cm <b>91176</b> für B 45,0 cm <b>94054</b> für B 52,5 cm <b>91177</b> für B 60,0 cm <b>91178</b> für B 75,0 cm <b>91179</b> für B 90,0 cm</p> <p><b>für Korpuselemente</b> für T <b>39,9 cm</b></p> <p><b>90436</b> für B 45,0 cm <b>92995</b> für B 52,5 cm <b>90437</b> für B 60,0 cm <b>90438</b> für B 75,0 cm <b>90439</b> für B 90,0 cm</p> <p><b>für Korpuselemente</b> für T <b>49,5 cm</b></p> <p><b>91180</b> für B 45,0 cm <b>92996</b> für B 52,5 cm <b>91181</b> für B 60,0 cm <b>91182</b> für B 75,0 cm <b>91183</b> für B 90,0 cm</p>		
---	--	--	---	--	--

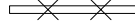
## Beleuchtung

Best.-Nr. / Maße Beschreibung	PG 1	PG 2	Best.-Nr. / Maße Beschreibung	PG 1	PG 2
 <p><b>91197</b> 5 Kanal Funk-Fernbedienung (Sender)</p> <p>Weitere Informationen siehe Zusatzliste „Zubehör im Detail“.</p>	82,-	82,-	 <p>LED-Hängeelementbeleuchtung inkl. Vorschaltgerät, Zuleitung und Fußschalter</p> <p><b>91995H</b> B 37,5 cm, ~2 Watt  <b>90827H</b> B 45,0 cm, ~2 Watt  <b>93018H</b> B 52,5 cm, ~2 Watt  <b>90051H</b> B 60,0 cm, ~3 Watt  <b>90052H</b> B 75,0 cm, ~4 Watt  <b>90053H</b> B 90,0 cm, ~4 Watt  <b>90054H</b> B 105,0 cm, ~5 Watt  <b>90055H</b> B 120,0 cm, ~6 Watt  <b>90056H</b> B 135,0 cm, ~6 Watt  <b>90057H</b> B 150,0 cm, ~7 Watt  <b>90058H</b> B 165,0 cm, ~8 Watt  <b>90059H</b> B 180,0 cm, ~9 Watt  <b>90060H</b> B 195,0 cm, ~9 Watt  <b>90061H</b> B 210,0 cm, ~10 Watt  <b>90062H</b> B 225,0 cm, ~11 Watt  <b>90063H</b> B 240,0 cm, ~11 Watt  <b>90064H</b> B 255,0 cm, ~12 Watt  <b>91201H</b> B 270,0 cm, ~13 Watt</p>	110,- 119,- 126,- 128,- 145,- 161,- 173,- 191,- 203,- 224,- 236,- 254,- 268,- 280,- 296,- 313,- 327,- 341,-	110,- 119,- 126,- 128,- 145,- 161,- 173,- 191,- 203,- 224,- 236,- 254,- 268,- 280,- 296,- 313,- 327,- 341,-
 <p><b>91198</b> 1 Kanal Funk-Empfänger (dimmbar) Empfänger für einen Schaltkreis – max. Leistung/Schaltkreis 30 Watt</p> <p>Weitere Informationen siehe Zusatzliste „Zubehör im Detail“.</p>	138,-	138,-	<p>Die Leuchte wird mit einem Leuchtmittel der <b>Energieklasse F</b> geliefert.</p> <p>Weitere Informationen zum Leuchtmittel siehe Zusatzliste „Zubehör im Detail“.</p>		
 <p><b>91199</b> 3 Kanal Funk-Empfänger (dimmbar) Empfänger für drei Schaltkreise – max. Leistung/Schaltkreis 30 Watt – optimal geeignet für die Ansteuerung verschiedener Lichtquellen innerhalb einer Wohnwand – bei Einzelmöbelzusammenstellungen Kabelverlegung beachten (die Einspeisung erfolgt zentral, entsprechende Verkabelung von dem zentralen Punkt ausgehend)</p> <p>Weitere Informationen siehe Zusatzliste „Zubehör im Detail“.</p>	201,-	201,-	 <p>LED-Gerätenischenbeleuchtung inkl. Vorschaltgerät, Zuleitung und Fußschalter</p> <p><b>94055</b> für B 52,5 cm, ~2 Watt  <b>91190</b> für B 60,0 cm, ~3 Watt  <b>91191</b> für B 75,0 cm, ~4 Watt  <b>91192</b> für B 90,0 cm, ~4 Watt</p> <p>Möglich bei Elementen:          – 33811, 33812, 33813          – 61289, 61290, 61291</p> <p>Die Leuchte wird mit einem Leuchtmittel der <b>Energieklasse F</b> geliefert.</p> <p>Weitere Informationen zum Leuchtmittel siehe Zusatzliste „Zubehör im Detail“.</p>	147,- 156,- 175,- 198,-	147,- 156,- 175,- 198,-
 <p>Funkfernbedienung für Beleuchtung</p> <p><b>90084</b> Set (1 Empfänger und 1 Sender für einen Schaltkreis)</p> <p><b>90085</b> zusätzlicher Empfänger</p> <p><b>90086</b> zusätzlicher Sender, Ø 3,5, H 1,5 cm (Abb.)</p>	210,- 170,- 61,-	210,- 170,- 61,-	 <p>LED-Holzbodenbeleuchtung für Korpuselemente inkl. Vorschaltgerät, Zuleitung und Fußschalter</p> <p><b>90505</b> für B 37,5 cm, ~3 Watt  <b>90506</b> für B 45,0 cm, ~3 Watt  <b>93401</b> für B 52,5 cm, ~4 Watt  <b>90507</b> für B 60,0 cm, ~4 Watt  <b>90508</b> für B 75,0 cm, ~5 Watt  <b>90509</b> für B 90,0 cm, ~6 Watt</p> <p>Die Leuchte wird mit einem Leuchtmittel der <b>Energieklasse F</b> geliefert.</p> <p>(Holzboden nicht mehr verstellbar, keine Spiegelrückwand möglich).</p>	133,- 138,- 145,- 147,- 163,- 170,-	133,- 138,- 145,- 147,- 163,- 170,-
 <p>LED-Einbau-/Unterbaustrahler (bitte Position angeben), je Strahler ~2 Watt inkl. Vorschaltgerät, Zuleitung und Fußschalter</p> <p>Bei Zwischenbauböden mit LED-Strahler ist ein Kabelkanal nicht enthalten, bitte ggf. Artikel 90080 zusätzlich bestellen.</p> <p>Die Leuchte wird mit einem Leuchtmittel der <b>Energieklasse F</b> geliefert.</p> <p>Weitere Informationen zum Leuchtmittel siehe Zusatzliste „Zubehör im Detail“.</p>	142,- 201,- 266,- 324,- 387,-	142,- 201,- 266,- 324,- 387,-	<p>Weitere Informationen zum Leuchtmittel siehe Zusatzliste „Zubehör im Detail“.</p>		

## Beleuchtung

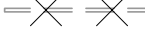
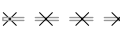
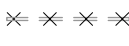
Best.-Nr. / Maße Beschreibung	PG 1	PG 2	Best.-Nr. / Maße Beschreibung	PG 1	PG 2		
 <p>Indirekte LED-Korpusbeleuchtung (2er Set) inkl. Vorschaltgerät, Zuleitung und Fußschalter</p> <p><b>92464</b> 1 Raster, ~6 Watt <b>92465</b> 1,5 Raster, ~8 Watt <b>92466</b> 2 Raster, ~11 Watt <b>92467</b> 2,5 Raster ~13 Watt <b>92468</b> 3 Raster, ~16 Watt <b>92469</b> 3,5 Raster ~20 Watt <b>92470</b> 4 Raster, ~21 Watt <b>92471</b> 4,5 Raster, ~23 Watt <b>92472</b> 5 Raster, ~24 Watt <b>92474</b> 6 Raster, ~27 Watt</p> <p>In Kombination mit Holzbodenbeleuchtung, Glaskantenbeleuchtung oder Glasbodenbeleuchtung nicht möglich.</p> <p>Die Leuchte wird mit einem Leuchtmittel der <b>Energieklasse E</b> geliefert.</p> <p>Weitere Informationen zum Leuchtmittel siehe Zusatzliste „Zubehör im Detail“.</p>			 <p>LED-Glaskantenbeleuchtung (Point) je Glaskantenbeleuchtung ~3 Watt (Glasboden bleibt verstellbar) inkl. Vorschaltgerät, Zuleitung und Fußschalter (für jedes Vitrinenelement muss ein separates Beleuchtungsset berechnet werden)</p> <p><b>91001</b> 1er-Set für B 37,5 cm <b>91006</b> 2er-Set für B 37,5 cm <b>91011</b> 3er-Set für B 37,5 cm</p> <p><b>91002</b> 1er-Set für B 45,0 cm <b>91007</b> 2er-Set für B 45,0 cm <b>91012</b> 3er-Set für B 45,0 cm <b>91016</b> 4er-Set für B 45,0 cm <b>91020</b> 5er-Set für B 45,0 cm</p> <p><b>91003</b> 1er-Set für B 60,0 cm <b>91008</b> 2er-Set für B 60,0 cm <b>91013</b> 3er-Set für B 60,0 cm <b>91017</b> 4er-Set für B 60,0 cm <b>91021</b> 5er-Set für B 60,0 cm</p> <p><b>91004</b> 1er-Set für B 75,0 cm <b>91009</b> 2er-Set für B 75,0 cm <b>91014</b> 3er-Set für B 75,0 cm <b>91018</b> 4er-Set für B 75,0 cm <b>91022</b> 5er-Set für B 75,0 cm</p> <p>Die Leuchte wird mit einem Leuchtmittel der <b>Energieklasse F</b> geliefert.</p> <p><b>91005</b> 1er-Set für B 90,0 cm <b>91010</b> 2er-Set für B 90,0 cm <b>91015</b> 3er-Set für B 90,0 cm <b>91019</b> 4er-Set für B 90,0 cm <b>91023</b> 5er-Set für B 90,0 cm</p> <p>Weitere Informationen zum Leuchtmittel siehe Zusatzliste „Zubehör im Detail“.</p>				
		245,-		245,-		187,-	187,-
		271,-		271,-		259,-	259,-
		294,-		294,-		324,-	324,-
		315,-		315,-			
		343,-		343,-			
		376,-		376,-			
		441,-		441,-			
		469,-		469,-			
		492,-		492,-			
		544,-		544,-			
						198,-	198,-
						278,-	278,-
						357,-	357,-
						436,-	436,-
				518,-	518,-		
				210,-	210,-		
				308,-	308,-		
				399,-	399,-		
				490,-	490,-		
				588,-	588,-		
				229,-	229,-		
				329,-	329,-		
				436,-	436,-		
				546,-	546,-		
				656,-	656,-		
				240,-	240,-		
				359,-	359,-		
				476,-	476,-		
				588,-	588,-		
				693,-	693,-		
 <p>LED-Glaskantenbeleuchtung (Line) (Glasboden bleibt verstellbar) inkl. Vorschaltgerät, Zuleitung und Fußschalter (für jedes Vitrinenelement muss ein separates Beleuchtungsset berechnet werden)</p> <p><b>90132</b> 1er-Set für B 37,5 cm, ~3 Watt <b>90133</b> 2er-Set für B 37,5 cm, ~5 Watt <b>90134</b> 3er-Set für B 37,5 cm, ~7 Watt</p> <p><b>90494</b> 1er-Set für B 45,0 cm, ~3 Watt <b>90495</b> 2er-Set für B 45,0 cm, ~5 Watt <b>90496</b> 3er-Set für B 45,0 cm, ~8 Watt <b>90497</b> 4er-Set für B 45,0 cm, ~10 Watt <b>90498</b> 5er-Set für B 45,0 cm, ~12 Watt</p> <p><b>93013</b> 1er-Set für B 52,5 cm, ~4 Watt <b>93014</b> 2er-Set für B 52,5 cm, ~7 Watt <b>93015</b> 3er-Set für B 52,5 cm, ~10 Watt <b>93016</b> 4er-Set für B 52,5 cm, ~13 Watt <b>93017</b> 5er-Set für B 52,5 cm, ~16 Watt</p> <p><b>90499</b> 1er-Set für B 60,0 cm, ~4 Watt <b>90500</b> 2er-Set für B 60,0 cm, ~8 Watt <b>90501</b> 3er-Set für B 60,0 cm, ~11 Watt <b>90502</b> 4er-Set für B 60,0 cm, ~15 Watt <b>90503</b> 5er-Set für B 60,0 cm, ~18 Watt</p> <p><b>90521</b> 1er-Set für B 75,0 cm, ~5 Watt <b>90088</b> 2er-Set für B 75,0 cm, ~10 Watt <b>90090</b> 3er-Set für B 75,0 cm, ~15 Watt <b>90092</b> 4er-Set für B 75,0 cm, ~20 Watt <b>90094</b> 5er-Set für B 75,0 cm, ~24 Watt</p> <p>Die Leuchte wird mit einem Leuchtmittel der <b>Energieklasse F</b> geliefert.</p> <p><b>90087</b> 1er-Set für B 90,0 cm, ~6 Watt <b>90089</b> 2er-Set für B 90,0 cm, ~12 Watt <b>90091</b> 3er-Set für B 90,0 cm, ~18 Watt <b>90093</b> 4er-Set für B 90,0 cm, ~24 Watt <b>90095</b> 5er-Set für B 90,0 cm, ~29 Watt</p> <p>Weitere Informationen zum Leuchtmittel siehe Zusatzliste „Zubehör im Detail“.</p>			 <p>LED-Glasbodenbeleuchtung (Indirekt) (Glasboden bleibt verstellbar) inkl. Vorschaltgerät, Zuleitung und Fußschalter (für jedes Vitrinenelement muss ein separates Beleuchtungsset berechnet werden)</p> <p><b>93985</b> 1er Set für B 37,5 cm ~3 Watt <b>93991</b> 2er Set für B 37,5 cm ~5 Watt <b>93997</b> 3er Set für B 37,5 cm ~7 Watt</p> <p><b>93986</b> 1er Set für B 45,0 cm ~3 Watt <b>93992</b> 2er Set für B 45,0 cm ~5 Watt <b>93998</b> 3er Set für B 45,0 cm ~8 Watt <b>94004</b> 4er Set für B 45,0 cm ~10 Watt <b>94010</b> 5er Set für B 45,0 cm ~12 Watt</p> <p><b>93987</b> 1er Set für B 52,5 cm ~4 Watt <b>93993</b> 2er Set für B 52,5 cm ~7 Watt <b>93999</b> 3er Set für B 52,5 cm ~10 Watt <b>94005</b> 4er Set für B 52,5 cm ~13 Watt <b>94011</b> 5er Set für B 52,5 cm ~16 Watt</p> <p><b>93988</b> 1er Set für B 60,0 cm ~4 Watt <b>93994</b> 2er Set für B 60,0 cm ~8 Watt <b>94000</b> 3er Set für B 60,0 cm ~11 Watt <b>94006</b> 4er Set für B 60,0 cm ~15 Watt <b>94012</b> 5er Set für B 60,0 cm ~18 Watt</p> <p><b>93989</b> 1er Set für B 75,0 cm ~5 Watt <b>93995</b> 2er Set für B 75,0 cm ~10 Watt <b>94001</b> 3er Set für B 75,0 cm ~15 Watt <b>94007</b> 4er Set für B 75,0 cm ~20 Watt <b>94013</b> 5er Set für B 75,0 cm ~24 Watt</p> <p>Die Leuchte wird mit einem Leuchtmittel der <b>Energieklasse F</b> geliefert.</p> <p><b>93990</b> 1er Set für B 90,0 cm ~6 Watt <b>93996</b> 2er Set für B 90,0 cm ~12 Watt <b>94002</b> 3er Set für B 90,0 cm ~18 Watt <b>94008</b> 4er Set für B 90,0 cm ~24 Watt <b>94014</b> 5er Set für B 90,0 cm ~29 Watt</p> <p>Weitere Informationen zum Leuchtmittel siehe Zusatzliste „Zubehör im Detail“.</p>				
		187,-		187,-		187,-	187,-
		259,-		259,-		259,-	259,-
		324,-		324,-		324,-	324,-
		198,-		198,-		198,-	198,-
		278,-		278,-		278,-	278,-
		357,-		357,-		357,-	357,-
		436,-		436,-		436,-	436,-
		518,-		518,-		518,-	518,-
		205,-		205,-		205,-	205,-
		292,-		292,-		292,-	292,-
		378,-		378,-		378,-	378,-
		464,-		464,-		464,-	464,-
		553,-		553,-		553,-	553,-
		210,-		210,-		210,-	210,-
		308,-		308,-		308,-	308,-
		399,-		399,-		399,-	399,-
		490,-		490,-		490,-	490,-
		588,-		588,-		588,-	588,-
		229,-		229,-		229,-	229,-
		329,-		329,-		329,-	329,-
		436,-		436,-		436,-	436,-
		546,-		546,-		546,-	546,-
		656,-		656,-		656,-	656,-
		240,-		240,-		240,-	240,-
		359,-		359,-		359,-	359,-
		476,-		476,-		476,-	476,-
		588,-		588,-		588,-	588,-
		693,-		693,-		693,-	693,-

## Beleuchtung

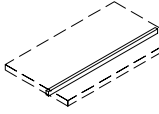
Best.-Nr. / Maße Beschreibung	PG 1	PG 2	Best.-Nr. / Maße Beschreibung	PG 1	PG 2
 <p>LED-Beleuchtung für Wangen-Zwischenbauböden inkl. Vorschaltgerät, Zuleitung, Fußschalter und flexibler Stromschienen Die zu beleuchtenden Böden in der Bestellskizze markieren (nur in Verbindung mit Wangen).</p> <p>für jede Regalzeile muss ein separates Beleuchtungsset berechnet werden Die Leuchte wird mit einem Leuchtmittel der <b>Energieklasse F</b> geliefert. Weitere Informationen zum Leuchtmittel siehe Zusatzliste „Zubehör im Detail“.</p>			 <p>LED-Holzbodenbeleuchtung für Wangen-Zwischenbauböden inkl. Vorschaltgerät, Zuleitung Fußschalter und <u>Kabelkanal</u> in Wange Die zu beleuchtenden Böden in der Bestellskizze bitte markieren.</p> <p>Die Leuchte wird mit einem Leuchtmittel der <b>Energieklasse F</b> geliefert. Weitere Informationen zum Leuchtmittel siehe Zusatzliste „Zubehör im Detail“.</p>		
<p><b>94624</b> 1er-Set für B 27,1 cm, ~2 Watt 209,-</p> <p><b>94625</b> 1er-Set für B 28,6 cm, ~2 Watt 209,-</p> <p><b>94626</b> 1er-Set für B 30,0 cm, ~2 Watt 209,-</p> <p><b>94627</b> 1er-Set für B 37,5 cm, ~3 Watt 215,-</p> <p><b>94628</b> 1er-Set für B 43,6 cm, ~3 Watt 221,-</p> <p><b>94629</b> 1er-Set für B 45,0 cm, ~3 Watt 221,-</p> <p><b>94630</b> 1er-Set für B 52,5 cm, ~4 Watt 229,-</p> <p><b>94631</b> 1er-Set für B 60,0 cm, ~4 Watt 235,-</p> <p><b>94632</b> 1er-Set für B 75,0 cm, ~6 Watt 246,-</p> <p><b>94633</b> 1er-Set für B 90,0 cm, ~6 Watt 258,-</p> <p><b>94634</b> 1er-Set für B 120,0 cm, ~9 Watt 284,-</p> <p><b>94635</b> 1er-Set für B 122,9 cm, ~9 Watt 289,-</p>			<p><b>90528</b> B 27,1 cm, ~1 Watt 147,-</p> <p><b>90529</b> B 28,6 cm, ~2 Watt 147,-</p> <p><b>90530</b> B 30,0 cm, ~2 Watt 147,-</p> <p><b>90531</b> B 37,5 cm, ~2 Watt 147,-</p> <p><b>90532</b> B 43,6 cm, ~2 Watt 154,-</p> <p><b>90533</b> B 45,0 cm, ~2 Watt 161,-</p> <p><b>90193</b> B 45,0 cm, ~2 Watt 161,-</p> <p><b>90533</b> B 52,5 cm, ~3 Watt 168,-</p> <p><b>90194</b> B 60,0 cm, ~3 Watt 168,-</p> <p><b>90195</b> B 60,0 cm, ~3 Watt 173,-</p> <p><b>90196</b> B 75,0 cm, ~4 Watt 194,-</p> <p><b>90196</b> B 90,0 cm, ~5 Watt 194,-</p> <p><b>90197</b> B 90,0 cm, ~5 Watt 208,-</p> <p><b>90197</b> B 120,0 cm, ~6 Watt 208,-</p> <p><b>90536</b> B 120,0 cm, ~6 Watt 233,-</p> <p><b>90536</b> B 122,9 cm, ~6 Watt 233,-</p> <p><b>93863</b> B 135,0 cm, ~7 Watt 240,-</p> <p><b>93864</b> B 150,0 cm, ~7 Watt 259,-</p> <p><b>90198</b> Touchdimmer 273,-</p>		
<p><b>94636</b> 2er-Set für B 27,1 cm, ~3 Watt 291,-</p> <p><b>94637</b> 2er-Set für B 30,0 cm, ~4 Watt 291,-</p> <p><b>94638</b> 2er-Set für B 37,5 cm, ~5 Watt 303,-</p> <p><b>94639</b> 2er-Set für B 45,0 cm, ~6 Watt 317,-</p> <p><b>94640</b> 2er-Set für B 52,5 cm, ~7 Watt 329,-</p> <p><b>94641</b> 2er-Set für B 60,0 cm, ~8 Watt 340,-</p> <p><b>94642</b> 2er-Set für B 75,0 cm, ~11 Watt 366,-</p>					
<p><b>94643</b> 3er-Set für B 27,1 cm, ~5 Watt 374,-</p> <p><b>94644</b> 3er-Set für B 30,0 cm, ~6 Watt 374,-</p> <p><b>94645</b> 3er-Set für B 37,5 cm, ~7 Watt 393,-</p> <p><b>94646</b> 3er-Set für B 45,0 cm, ~9 Watt 411,-</p> <p><b>94647</b> 3er-Set für B 52,5 cm, ~11 Watt 428,-</p> <p><b>94648</b> 3er-Set für B 60,0 cm, ~12 Watt 448,-</p> <p><b>94649</b> 3er-Set für B 75,0 cm, ~16 Watt 485,-</p>					
<p><b>94650</b> 4er-Set für B 27,1 cm, ~6 Watt 456,-</p> <p><b>94651</b> 4er-Set für B 30,0 cm, ~7 Watt 456,-</p> <p><b>94652</b> 4er-Set für B 37,5 cm, ~9 Watt 481,-</p> <p><b>94653</b> 4er-Set für B 45,0 cm, ~12 Watt 505,-</p> <p><b>94654</b> 4er-Set für B 52,5 cm, ~14 Watt 530,-</p> <p><b>94655</b> 4er-Set für B 60,0 cm, ~16 Watt 556,-</p> <p><b>94656</b> 4er-Set für B 75,0 cm, ~21 Watt 604,-</p>					
<p><b>94657</b> 5er-Set für B 27,1 cm, ~8 Watt 538,-</p> <p><b>94658</b> 5er-Set für B 30,0 cm, ~9 Watt 538,-</p> <p><b>94659</b> 5er-Set für B 37,5 cm, ~11 Watt 569,-</p> <p><b>94660</b> 5er-Set für B 45,0 cm, ~15 Watt 600,-</p> <p><b>94661</b> 5er-Set für B 52,5 cm, ~17 Watt 630,-</p> <p><b>94662</b> 5er-Set für B 60,0 cm, ~19 Watt 661,-</p> <p><b>94663</b> 5er-Set für B 75,0 cm, ~26 Watt 724,-</p>					
<p><b>94664</b> 6er-Set für B 27,1 cm, ~9 Watt 620,-</p> <p><b>94665</b> 6er-Set für B 30,0 cm, ~11 Watt 620,-</p> <p><b>94666</b> 6er-Set für B 37,5 cm, ~14 Watt 657,-</p> <p><b>94667</b> 6er-Set für B 45,0 cm, ~18 Watt 694,-</p> <p><b>94668</b> 6er-Set für B 52,5 cm, ~21 Watt 732,-</p> <p><b>94669</b> 6er-Set für B 60,0 cm, ~23 Watt 769,-</p> <p><b>94670</b> 6er-Set für B 75,0 cm, ~31 Watt 843,-</p>					
<p><b>94671</b> 7er-Set für B 27,1 cm, ~11 Watt 702,-</p> <p><b>94672</b> 7er-Set für B 30,0 cm, ~12 Watt 702,-</p> <p><b>94673</b> 7er-Set für B 37,5 cm, ~16 Watt 745,-</p> <p><b>94674</b> 7er-Set für B 45,0 cm, ~21 Watt 788,-</p> <p><b>94675</b> 7er-Set für B 52,5 cm, ~24 Watt 831,-</p> <p><b>94676</b> 7er-Set für B 60,0 cm, ~27 Watt 874,-</p> <p><b>94677</b> 7er-Set für B 75,0 cm, ~36 Watt 960,-</p>					
<p><b>94678</b> Aufpreis Abschattung oberer Beleuchtungsboden – das obere Fach wird auch von oben beleuchtet – der Raum oberhalb des Bodens wird nicht beleuchtet</p>	18,-	18,-			

## Deepline-Aufpreis Tabelle

**Tabelle Front / Rückwand für Regal-/Zwischenbau und Korpusregalrückwand**

Fronten:

- nur Fronten ab 1 R Höhe mit Push to open
- nicht möglich bei Vitrinentüren und breitengekürzten Fronten

Raster Höhe bis	Rasterbreite bis 45,0 cm		Rasterbreite bis 60,0 cm		Rasterbreite bis 75,0 cm		Rasterbreite bis 90,0 cm		Rasterbreite bis 105,0 cm	
	Type	Aufpreis	Type	Aufpreis	Type	Aufpreis	Type	Aufpreis	Type	Aufpreis
	1 R	<b>94499</b>	35,-	<b>94507</b>	43,-	<b>94515</b>	53,-	<b>94523</b>	63,-	<b>94531</b>
2 R	<b>94500</b>	63,-	<b>94508</b>	78,-	<b>94516</b>	94,-	<b>94524</b>	111,-	<b>94532</b>	129,-
3 R	<b>94501</b>	86,-	<b>94509</b>	111,-	<b>94517</b>	137,-	<b>94525</b>	162,-	<b>94533</b>	188,-
4 R	<b>94502</b>	111,-	<b>94510</b>	147,-	<b>94518</b>	178,-	<b>94526</b>	213,-	<b>94534</b>	246,-
5 R	<b>94503</b>	137,-	<b>94511</b>	178,-	<b>94519</b>	221,-	<b>94527</b>	262,-	<b>94535</b>	305,-
6 R	<b>94504</b>	162,-	<b>94512</b>	213,-	<b>94520</b>	262,-	<b>94528</b>	315,-	<b>94536</b>	366,-

Raster Höhe bis	Rasterbreite bis 120,0 cm / Eckelemente		Rasterbreite bis 135,0 cm		Rückwand für Regal-Zwischenbau	
	Type	Aufpreis	Type	Aufpreis	Maßanfertigung pro m²	
	Type	Aufpreis	Type	Aufpreis	Type	Aufpreis
1 R	<b>94539</b>	78,-	<b>94547</b>	86,-	<b>94605</b>	256,-
2 R	<b>94540</b>	147,-	<b>94548</b>	162,-	<b>Mindestpreis</b>	82,-
3 R	<b>94541</b>	213,-	<b>94549</b>	239,-		
4 R	<b>94542</b>	282,-	<b>94550</b>	315,-		
5 R	<b>94543</b>	346,-	<b>94551</b>	391,-		
6 R	<b>94544</b>	415,-	<b>94552</b>	466,-		

**Tabelle TV-Rückwand**

Maßanfertigung pro m²	
Type	Aufpreis
<b>94568</b>	211,-
<b>Mindestpreis</b>	194,-

**Tabelle Vitrinenrückwand**

- Aufpreis abweichende Rückwandfarbe muss nicht zusätzlich berechnet werden

Raster Höhe bis	Rasterbreite bis 45,0 cm		Rasterbreite bis 60,0 cm		Rasterbreite bis 75,0 cm		Rasterbreite bis 90,0 cm	
	Type	Aufpreis	Type	Aufpreis	Type	Aufpreis	Type	Aufpreis
	1 R	<b>94471</b>	51,-	<b>94478</b>	63,-	<b>94485</b>	74,-	<b>94492</b>
2 R	<b>94472</b>	84,-	<b>94479</b>	108,-	<b>94486</b>	129,-	<b>94493</b>	153,-
3 R	<b>94473</b>	117,-	<b>94480</b>	153,-	<b>94487</b>	186,-	<b>94494</b>	217,-
4 R	<b>94474</b>	153,-	<b>94481</b>	196,-	<b>94488</b>	241,-	<b>94495</b>	286,-
5 R	<b>94475</b>	186,-	<b>94482</b>	241,-	<b>94489</b>	295,-	<b>94496</b>	354,-
6 R	<b>94476</b>	217,-	<b>94483</b>	286,-	<b>94490</b>	354,-	<b>94497</b>	419,-

**Tabelle Paneelsystem**

- In Kombination mit Deepline entfällt die Sockel- und Abschlussleiste. Die Gesamthöhe bleibt gleich.

Raster Höhe bis	Rasterbreite bis 45,0 cm		Rasterbreite bis 60,0 cm		Rasterbreite bis 75,0 cm		Rasterbreite bis 90,0 cm		Rasterbreite bis 120,0 cm		Rasterbreite bis 150,0 cm	
	Type	Aufpreis	Type	Aufpreis	Type	Aufpreis	Type	Aufpreis	Type	Aufpreis	Type	Aufpreis
	6 R	<b>94504</b>	162,-	<b>94512</b>	213,-	<b>94520</b>	262,-	<b>94528</b>	315,-	<b>94544</b>	415,-	<b>94606</b>
6,5 R	<b>94505</b>	174,-	<b>94513</b>	231,-	<b>94521</b>	286,-	<b>94529</b>	338,-	<b>94545</b>	450,-	<b>94607</b>	559,-
261,6 cm	<b>94506</b>	198,-	<b>94514</b>	258,-	<b>94522</b>	323,-	<b>94530</b>	383,-	<b>94546</b>	509,-	<b>94608</b>	634,-

Raster Höhe bis	Rasterbreite bis 180,0 cm		Rasterbreite bis 210,0 cm		Rasterbreite bis 240,0 cm		Rasterbreite bis 270,0 cm		Rasterbreite bis 290,0 cm	
	Type	Aufpreis	Type	Aufpreis	Type	Aufpreis	Type	Aufpreis	Type	Aufpreis
	6 R	<b>94609</b>	618,-	<b>94612</b>	720,-	<b>94615</b>	821,-	<b>94618</b>	921,-	<b>94621</b>
6,5 R	<b>94610</b>	669,-	<b>94613</b>	778,-	<b>94616</b>	890,-	<b>94619</b>	998,-	<b>94622</b>	1072,-
261,6 cm	<b>94611</b>	757,-	<b>94614</b>	884,-	<b>94617</b>	1009,-	<b>94620</b>	1134,-	<b>94623</b>	1217,-

## Hochglanz-Aufpreis Tabelle

### Sideboard / Highboard / Vitrine

**Tabelle A** Front in Hochglanz

Raster Höhe bis	Gesamtbreite bis 120,0 cm		Gesamtbreite bis 135,0 cm		Gesamtbreite bis 150,0 cm		Gesamtbreite bis 165,0 cm		Gesamtbreite bis 180,0 cm		Gesamtbreite bis 195,0 cm	
	Type	Aufpreis	Type	Aufpreis	Type	Aufpreis	Type	Aufpreis	Type	Aufpreis	Type	Aufpreis
	1 R	<b>91623</b>	177,-	<b>91630</b>	187,-	<b>91637</b>	196,-	<b>91644</b>	203,-	<b>91651</b>	210,-	<b>91658</b>
2 R	<b>91624</b>	245,-	<b>91631</b>	266,-	<b>91638</b>	280,-	<b>91645</b>	299,-	<b>91652</b>	313,-	<b>91659</b>	329,-
3 R	<b>91625</b>	313,-	<b>91632</b>	338,-	<b>91639</b>	364,-	<b>91646</b>	394,-	<b>91653</b>	422,-	<b>91660</b>	443,-
4 R	<b>91626</b>	380,-	<b>91633</b>	422,-	<b>91640</b>	455,-	<b>91647</b>	485,-	<b>91654</b>	523,-	<b>91661</b>	558,-
5 R	<b>91627</b>	455,-	<b>91634</b>	495,-	<b>91641</b>	534,-	<b>91648</b>	581,-	<b>91655</b>	625,-	<b>91662</b>	670,-
6 R	<b>91628</b>	523,-	<b>91635</b>	574,-	<b>91642</b>	625,-	<b>91649</b>	674,-	<b>91656</b>	728,-	<b>91663</b>	777,-

Raster Höhe bis	Gesamtbreite bis 210,0 cm		Gesamtbreite bis 225,0 cm		Gesamtbreite bis 240,0 cm		Gesamtbreite bis 255,0 cm		Gesamtbreite bis 270,0 cm	
	Type	Aufpreis	Type	Aufpreis	Type	Aufpreis	Type	Aufpreis	Type	Aufpreis
	1 R	<b>91665</b>	231,-	<b>91672</b>	240,-	<b>91679</b>	245,-	<b>91847</b>	257,-	<b>91854</b>
2 R	<b>91666</b>	348,-	<b>91673</b>	364,-	<b>91680</b>	380,-	<b>91848</b>	404,-	<b>91855</b>	422,-
3 R	<b>91667</b>	469,-	<b>91674</b>	495,-	<b>91681</b>	523,-	<b>91849</b>	551,-	<b>91856</b>	574,-
4 R	<b>91668</b>	593,-	<b>91675</b>	625,-	<b>91682</b>	658,-	<b>91850</b>	693,-	<b>91857</b>	728,-
5 R	<b>91669</b>	714,-	<b>91676</b>	754,-	<b>91683</b>	793,-	<b>91851</b>	840,-	<b>91858</b>	886,-
6 R	<b>91670</b>	830,-	<b>91677</b>	886,-	<b>91684</b>	933,-	<b>91852</b>	987,-	<b>91859</b>	1036,-

**Tabelle B** Korpusshülle in Hochglanz

Raster Höhe bis	Gesamtbreite bis 120,0 cm		Gesamtbreite bis 135,0 cm		Gesamtbreite bis 150,0 cm		Gesamtbreite bis 165,0 cm		Gesamtbreite bis 180,0 cm		Gesamtbreite bis 195,0 cm	
	Type	Aufpreis	Type	Aufpreis	Type	Aufpreis	Type	Aufpreis	Type	Aufpreis	Type	Aufpreis
	1 R	<b>92542</b>	427,-	<b>92548</b>	443,-	<b>92554</b>	467,-	<b>92560</b>	490,-	<b>92566</b>	511,-	<b>92572</b>
2 R	<b>92543</b>	474,-	<b>92549</b>	495,-	<b>92555</b>	523,-	<b>92561</b>	541,-	<b>92567</b>	567,-	<b>92573</b>	586,-
3 R	<b>92544</b>	527,-	<b>92550</b>	551,-	<b>92556</b>	719,-	<b>92562</b>	593,-	<b>92568</b>	611,-	<b>92574</b>	635,-
4 R	<b>92545</b>	579,-	<b>92551</b>	600,-	<b>92557</b>	621,-	<b>92563</b>	642,-	<b>92569</b>	667,-	<b>92575</b>	691,-
5 R	<b>92546</b>	630,-	<b>92552</b>	646,-	<b>92558</b>	674,-	<b>92564</b>	695,-	<b>92570</b>	719,-	<b>92576</b>	735,-
6 R	<b>92547</b>	679,-	<b>92553</b>	702,-	<b>92559</b>	723,-	<b>92565</b>	744,-	<b>92571</b>	765,-	<b>92577</b>	789,-

Raster Höhe bis	Gesamtbreite bis 210,0 cm		Gesamtbreite bis 225,0 cm		Gesamtbreite bis 240,0 cm		Gesamtbreite bis 255,0 cm		Gesamtbreite bis 270,0 cm	
	Type	Aufpreis	Type	Aufpreis	Type	Aufpreis	Type	Aufpreis	Type	Aufpreis
	1 R	<b>92578</b>	427,-	<b>92584</b>	576,-	<b>92590</b>	600,-	<b>92596</b>	621,-	<b>92602</b>
2 R	<b>92579</b>	607,-	<b>92585</b>	630,-	<b>92591</b>	646,-	<b>92597</b>	672,-	<b>92603</b>	693,-
3 R	<b>92580</b>	658,-	<b>92586</b>	679,-	<b>92592</b>	700,-	<b>92598</b>	723,-	<b>92604</b>	744,-
4 R	<b>92581</b>	705,-	<b>92587</b>	730,-	<b>92593</b>	754,-	<b>92599</b>	772,-	<b>92605</b>	793,-
5 R	<b>92582</b>	758,-	<b>92588</b>	779,-	<b>92594</b>	802,-	<b>92600</b>	824,-	<b>92606</b>	845,-
6 R	<b>92583</b>	812,-	<b>92589</b>	833,-	<b>92595</b>	851,-	<b>92601</b>	875,-	<b>92607</b>	896,-

**Tabelle C** Korpusshülle und Front in Hochglanz

Raster Höhe bis	Gesamtbreite bis 120,0 cm		Gesamtbreite bis 135,0 cm		Gesamtbreite bis 150,0 cm		Gesamtbreite bis 165,0 cm		Gesamtbreite bis 180,0 cm		Gesamtbreite bis 195,0 cm	
	Type	Aufpreis	Type	Aufpreis	Type	Aufpreis	Type	Aufpreis	Type	Aufpreis	Type	Aufpreis
	1 R	<b>91686</b>	604,-	<b>91693</b>	635,-	<b>91700</b>	667,-	<b>91707</b>	695,-	<b>91714</b>	726,-	<b>91721</b>
2 R	<b>91687</b>	726,-	<b>91694</b>	761,-	<b>91701</b>	800,-	<b>91708</b>	840,-	<b>91715</b>	877,-	<b>91722</b>	919,-
3 R	<b>91688</b>	842,-	<b>91695</b>	893,-	<b>91702</b>	935,-	<b>91709</b>	987,-	<b>91716</b>	1036,-	<b>91723</b>	1078,-
4 R	<b>91689</b>	963,-	<b>91696</b>	1019,-	<b>91703</b>	1075,-	<b>91710</b>	1134,-	<b>91717</b>	1190,-	<b>91724</b>	1243,-
5 R	<b>91690</b>	1082,-	<b>91697</b>	1148,-	<b>91704</b>	1213,-	<b>91711</b>	1278,-	<b>91718</b>	1341,-	<b>91725</b>	1409,-
6 R	<b>91691</b>	1206,-	<b>91698</b>	1278,-	<b>91705</b>	1351,-	<b>91712</b>	1425,-	<b>91719</b>	1498,-	<b>91726</b>	1570,-

Raster Höhe bis	Gesamtbreite bis 210,0 cm		Gesamtbreite bis 225,0 cm		Gesamtbreite bis 240,0 cm		Gesamtbreite bis 255,0 cm		Gesamtbreite bis 270,0 cm	
	Type	Aufpreis	Type	Aufpreis	Type	Aufpreis	Type	Aufpreis	Type	Aufpreis
	1 R	<b>91728</b>	786,-	<b>91735</b>	817,-	<b>91742</b>	845,-	<b>91861</b>	963,-	<b>91868</b>
2 R	<b>91729</b>	959,-	<b>91736</b>	996,-	<b>91743</b>	1036,-	<b>91862</b>	1073,-	<b>91869</b>	1117,-
3 R	<b>91730</b>	1129,-	<b>91737</b>	1178,-	<b>91744</b>	1222,-	<b>91863</b>	1274,-	<b>91870</b>	1323,-
4 R	<b>91731</b>	1302,-	<b>91738</b>	1358,-	<b>91745</b>	1414,-	<b>91864</b>	1470,-	<b>91871</b>	1528,-
5 R	<b>91732</b>	1474,-	<b>91739</b>	1537,-	<b>91746</b>	1603,-	<b>91865</b>	1663,-	<b>91872</b>	1736,-
6 R	<b>91733</b>	1645,-	<b>91740</b>	1722,-	<b>91747</b>	1794,-	<b>91866</b>	1866,-	<b>91873</b>	1941,-

## Hochglanz-Aufpreis Tabelle

### Korpuselement

**Tabelle D** Front in Hochglanz

Raster Höhe bis	Rasterbreite bis 45,0 cm		Rasterbreite bis 52,5 cm		Rasterbreite bis 60,0 cm		Rasterbreite bis 75,0 cm		Rasterbreite bis 90,0 cm		Rasterbreite bis 105,0 cm	
	Type	Aufpreis	Type	Aufpreis	Type	Aufpreis	Type	Aufpreis	Type	Aufpreis	Type	Aufpreis
	0,5 R	<b>92386</b>	54,-	<b>93134</b>	56,-	<b>92387</b>	58,-	<b>92388</b>	63,-	<b>92389</b>	65,-	<b>92390</b>
1 R	<b>91210</b>	65,-	<b>93135</b>	70,-	<b>91217</b>	77,-	<b>91224</b>	89,-	<b>91231</b>	96,-	<b>91238</b>	105,-
2 R	<b>91211</b>	96,-	<b>93136</b>	105,-	<b>91218</b>	112,-	<b>91225</b>	128,-	<b>91232</b>	147,-	<b>91239</b>	163,-
3 R	<b>91212</b>	121,-	<b>93137</b>	135,-	<b>91219</b>	147,-	<b>91226</b>	170,-	<b>91233</b>	198,-	<b>91240</b>	226,-
4 R	<b>91213</b>	147,-	<b>93138</b>	166,-	<b>91220</b>	180,-	<b>91227</b>	212,-	<b>91234</b>	254,-	<b>91773</b>	289,-
5 R	<b>91214</b>	170,-	<b>93139</b>	196,-	<b>91221</b>	212,-	<b>91228</b>	259,-	<b>91235</b>	301,-	<b>91774</b>	348,-
6 R	<b>91215</b>	198,-	<b>93140</b>	226,-	<b>91222</b>	254,-	<b>91229</b>	301,-	<b>91236</b>	355,-	<b>91775</b>	408,-

Raster Höhe bis	Rasterbreite bis 120,0 cm / Eckelemente		Rasterbreite bis 135,0 cm		Rasterbreite bis 150,0 cm		Rasterbreite bis 180,0 cm		Rasterbreite bis 195,0 cm	
	Type	Aufpreis	Type	Aufpreis	Type	Aufpreis	Type	Aufpreis	Type	Aufpreis
	0,5 R	<b>92391</b>	77,-	<b>92392</b>	82,-	<b>92393</b>	89,-	<b>92394</b>	96,-	<b>92395</b>
1 R	<b>91241</b>	112,-	<b>91248</b>	121,-	<b>91781</b>	128,-	<b>91788</b>	147,-	<b>91795</b>	145,-
2 R	<b>91242</b>	180,-	<b>91249</b>	198,-	<b>91782</b>	210,-	<b>91789</b>	243,-	<b>91796</b>	257,-
3 R	<b>91243</b>	254,-	<b>91250</b>	278,-	<b>91783</b>	301,-	<b>91790</b>	343,-	<b>91797</b>	357,-
4 R	<b>91244</b>	320,-	<b>91777</b>	355,-	<b>91784</b>	394,-	<b>91791</b>	443,-	<b>91798</b>	464,-
5 R	<b>91245</b>	390,-	<b>91778</b>	434,-	<b>91785</b>	476,-	<b>91792</b>	546,-	<b>91799</b>	576,-
6 R	<b>91246</b>	460,-	<b>91779</b>	518,-	<b>91786</b>	569,-	<b>91793</b>	644,-	<b>91800</b>	688,-

**Tabelle E** Korpushülle in Hochglanz

Raster Höhe bis	Rasterbreite bis 45,0 cm		Rasterbreite bis 52,5 cm		Rasterbreite bis 60,0 cm		Rasterbreite bis 75,0 cm		Rasterbreite bis 90,0 cm		Rasterbreite bis 105,0 cm	
	Type	Aufpreis	Type	Aufpreis	Type	Aufpreis	Type	Aufpreis	Type	Aufpreis	Type	Aufpreis
	1 R	<b>92608</b>	210,-	<b>93350</b>	223,-	<b>92614</b>	236,-	<b>92620</b>	257,-	<b>92626</b>	278,-	<b>92632</b>
2 R	<b>92609</b>	238,-	<b>93351</b>	248,-	<b>92615</b>	259,-	<b>92621</b>	280,-	<b>92627</b>	299,-	<b>92633</b>	322,-
3 R	<b>92610</b>	261,-	<b>93352</b>	273,-	<b>92616</b>	285,-	<b>92622</b>	306,-	<b>92628</b>	327,-	<b>92634</b>	348,-
4 R	<b>92611</b>	289,-	<b>93353</b>	299,-	<b>92617</b>	308,-	<b>92623</b>	329,-	<b>92629</b>	352,-	<b>92635</b>	376,-
5 R	<b>92612</b>	313,-	<b>93354</b>	324,-	<b>92618</b>	336,-	<b>92624</b>	357,-	<b>92630</b>	376,-	<b>92636</b>	401,-
6 R	<b>92613</b>	336,-	<b>93355</b>	346,-	<b>92619</b>	357,-	<b>92625</b>	380,-	<b>92631</b>	404,-	<b>92637</b>	427,-

Raster Höhe bis	Rasterbreite bis 120,0 cm / Eckelemente		Rasterbreite bis 135,0 cm		Rasterbreite bis 150,0 cm	
	Type	Aufpreis	Type	Aufpreis	Type	Aufpreis
	1 R	<b>92638</b>	320,-	<b>92644</b>	338,-	<b>92650</b>
2 R	<b>92639</b>	343,-	<b>92645</b>	366,-	<b>92651</b>	390,-
3 R	<b>92640</b>	371,-	<b>92646</b>	394,-	<b>92652</b>	413,-
4 R	<b>92641</b>	399,-	<b>92647</b>	413,-	<b>92653</b>	439,-
5 R	<b>92642</b>	422,-	<b>92648</b>	441,-	<b>92654</b>	464,-
6 R	<b>92643</b>	443,-	<b>92649</b>	467,-	<b>92655</b>	490,-

**Tabelle F** Korpushülle und Front in Hochglanz

Raster Höhe bis	Rasterbreite bis 45,0 cm		Rasterbreite bis 52,5 cm		Rasterbreite bis 60,0 cm		Rasterbreite bis 75,0 cm		Rasterbreite bis 90,0 cm		Rasterbreite bis 105,0 cm	
	Type	Aufpreis	Type	Aufpreis	Type	Aufpreis	Type	Aufpreis	Type	Aufpreis	Type	Aufpreis
	1 R	<b>91251</b>	280,-	<b>93142</b>	294,-	<b>91258</b>	308,-	<b>91265</b>	336,-	<b>91272</b>	371,-	<b>91279</b>
2 R	<b>91252</b>	329,-	<b>93143</b>	348,-	<b>91259</b>	366,-	<b>91266</b>	406,-	<b>91273</b>	443,-	<b>91280</b>	485,-
3 R	<b>91253</b>	378,-	<b>93144</b>	404,-	<b>91260</b>	429,-	<b>91267</b>	474,-	<b>91274</b>	523,-	<b>91281</b>	572,-
4 R	<b>91254</b>	432,-	<b>93145</b>	460,-	<b>91261</b>	488,-	<b>91268</b>	546,-	<b>91275</b>	602,-	<b>91802</b>	658,-
5 R	<b>91255</b>	481,-	<b>93146</b>	513,-	<b>91262</b>	546,-	<b>91269</b>	611,-	<b>91276</b>	677,-	<b>91803</b>	744,-
6 R	<b>91256</b>	534,-	<b>93147</b>	572,-	<b>91263</b>	609,-	<b>91270</b>	686,-	<b>91277</b>	756,-	<b>91804</b>	833,-

Raster Höhe bis	Rasterbreite bis 120,0 cm / Eckelemente		Rasterbreite bis 135,0 cm		Rasterbreite bis 150,0 cm	
	Type	Aufpreis	Type	Aufpreis	Type	Aufpreis
	1 R	<b>91282</b>	429,-	<b>91289</b>	457,-	<b>91810</b>
2 R	<b>91283</b>	525,-	<b>91290</b>	562,-	<b>91811</b>	602,-
3 R	<b>91284</b>	618,-	<b>91291</b>	667,-	<b>91812</b>	719,-
4 R	<b>91285</b>	719,-	<b>91806</b>	770,-	<b>91813</b>	828,-
5 R	<b>91286</b>	807,-	<b>91807</b>	872,-	<b>91814</b>	935,-
6 R	<b>91287</b>	900,-	<b>91808</b>	975,-	<b>91815</b>	1050,-

## Hochglanz-Aufpreis Tabelle

**Tabelle G** Wandbord (nur Rückwand)

Breite	Type	Aufpreis
60,0 cm	<b>91306</b>	49,-
75,0 cm	<b>91307</b>	56,-
90,0 cm	<b>91308</b>	61,-
105,0 cm	<b>91309</b>	65,-
120,0 cm	<b>91310</b>	68,-
135,0 cm	<b>91311</b>	77,-
150,0 cm	<b>91312</b>	86,-
165,0 cm	<b>91313</b>	91,-
180,0 cm	<b>91314</b>	93,-
195,0 cm	<b>91315</b>	98,-
210,0 cm	<b>91316</b>	105,-
225,0 cm	<b>91317</b>	110,-
240,0 cm	<b>91318</b>	114,-
255,0 cm	<b>91831</b>	119,-
270,0 cm	<b>92700</b>	124,-

**Tabelle H** Wandspiegelleisten (Set)

Breite	Type	Aufpreis
45,0 cm	<b>91996</b>	89,-
52,5 cm	<b>93264</b>	91,-
60,0 cm	<b>91832</b>	91,-
75,0 cm	<b>91833</b>	93,-
90,0 cm	<b>91834</b>	96,-
105,0 cm	<b>91835</b>	98,-
120,0 cm	<b>91836</b>	103,-
135,0 cm	<b>91837</b>	105,-
150,0 cm	<b>91839</b>	107,-
165,0 cm	<b>91840</b>	110,-
180,0 cm	<b>91841</b>	112,-
195,0 cm	<b>91842</b>	114,-
210,0 cm	<b>91843</b>	114,-
225,0 cm	<b>91844</b>	119,-
240,0 cm	<b>91845</b>	121,-
255,0 cm	<b>91846</b>	124,-

**Tabelle I** Sockelleisten

Der Aufpreis ist pro durchgehender Sockelleiste zu berechnen

Breite	Type	Aufpreis
45,0 cm	<b>92402</b>	47,-
52,5 cm	<b>93265</b>	49,-
60,0 cm	<b>91926</b>	54,-
75,0 cm	<b>91927</b>	56,-
90,0 cm	<b>91928</b>	61,-
105,0 cm	<b>91929</b>	65,-
120,0 cm / Eckelemente	<b>91930</b>	68,-
135,0 cm	<b>91931</b>	77,-
150,0 cm	<b>91932</b>	82,-
165,0 cm	<b>91933</b>	86,-
180,0 cm	<b>91934</b>	91,-
195,0 cm	<b>91935</b>	93,-
210,0 cm	<b>91936</b>	98,-
225,0 cm	<b>91937</b>	105,-
240,0 cm	<b>91938</b>	107,-
255,0 cm	<b>91939</b>	112,-
270,0 cm	<b>92403</b>	114,-

**Tabelle J** Abdeckblätter in Hochglanz

- der Aufpreis ist pro durchgehendem Abdeckblatt zu berechnen
- bei Hängerelementen ist der Aufpreis 2x zu berechnen (oberes und unteres Abdeckblatt)

Rasterbreite bis	Tiefe bis 39,9 cm		Tiefe bis 49,5 cm		Tiefe bis 62,3 cm	
	Type	Aufpreis	Type	Aufpreis	Type	Aufpreis
45,0 cm	<b>92057</b>	93,-	<b>92058</b>	98,-	<b>92059</b>	105,-
52,5 cm	<b>93267</b>	98,-	<b>93268</b>	104,-	<b>93269</b>	110,-
60,0 cm	<b>92060</b>	103,-	<b>92061</b>	110,-	<b>92062</b>	114,-
75,0 cm	<b>92063</b>	110,-	<b>92064</b>	121,-	<b>92065</b>	128,-
90,0 cm	<b>92066</b>	121,-	<b>92067</b>	135,-	<b>92068</b>	142,-
105,0 cm	<b>92069</b>	128,-	<b>92070</b>	145,-	<b>92071</b>	156,-
120,0 cm / Eckelemente	<b>92072</b>	138,-	<b>92073</b>	156,-	<b>92074</b>	168,-
135,0 cm	<b>92075</b>	147,-	<b>92076</b>	168,-	<b>92077</b>	184,-
150,0 cm	<b>92078</b>	156,-	<b>92079</b>	180,-	<b>92080</b>	196,-
165,0 cm	<b>92081</b>	168,-	<b>92082</b>	194,-	<b>92083</b>	208,-
180,0 cm	<b>92084</b>	175,-	<b>92085</b>	203,-	<b>92086</b>	226,-
195,0 cm	<b>92087</b>	187,-	<b>92088</b>	212,-	<b>92089</b>	238,-
210,0 cm	<b>92090</b>	196,-	<b>92091</b>	231,-	<b>92092</b>	254,-
225,0 cm	<b>92093</b>	203,-	<b>92094</b>	240,-	<b>92095</b>	266,-
240,0 cm	<b>92096</b>	212,-	<b>92097</b>	254,-	<b>92098</b>	278,-
255,0 cm	<b>92099</b>	226,-	<b>92100</b>	266,-	<b>92101</b>	292,-
270,0 cm	<b>92102</b>	236,-	<b>92103</b>	278,-	<b>92104</b>	306,-

# KARA-FRAME

## Individualanfertigungen

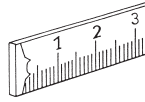

	Best.-Nr.	EUR
<b>Höhen-, Breiten-, Tiefenkürzungen</b> Holzürenelemente ohne Schubkästen (Mindestmaße: B 25,0, T 25,0 cm, H 1 Raster) Glasurenelemente ohne Schubkästen nur Tiefenkürzung möglich (Mindestmaß: T 30,0 cm) Bei PSI Elementen nicht möglich Tiefenkürzung bei Elementen mit Kufe nicht möglich Breiten- und Tiefenkürzung bei Elementen mit Rahmengestell nicht möglich	Eine Kürzung Zwei Kürzungen Drei Kürzungen	<b>96100</b> + 30% <b>96100</b> + 50% <b>96100</b> + 75%
<b>Nach hinten überstehende Abdeckplatten</b> (am Korpuselement) max. Überstand nach hinten 16 cm bei Tiefe 39,9 cm (am Korpuselement) max. Überstand nach hinten 6 cm bei Tiefe 49,5 cm (Wandbefestigung nicht möglich)	Preis pro angefangene 10,0 cm der Korpusbreite Mindestpreis	<b>90285</b> 12,- 82,-
<b>Höhen-, Breiten-, Tiefenkürzungen</b> Wangen (nur Tiefenkürzung bis max. 16,0 cm, Höhenkürzung siehe Typenbeschreibung) Wangen-Zwischenbauböden (Achtung: sichtbare Beschläge unter einer Tiefe von 20,0 cm)	Eine Kürzung Zwei Kürzungen	<b>96101</b> + 25% <b>96101</b> + 50%
<b>Durchgehende Lochreihe bei Korpusen</b> pro Korpus	Innenkorpus Außenkorpus	<b>90065</b> 61,- <b>90049</b> 40,-
<b>Raumteilerausführung</b> (in Verbindung mit Schiebetüren nicht möglich) Wangen Wangen-Zwischenbauböden (unter 130,0 cm), Sockelböden (Beschlag sichtbar) Abdeckblätter (in Verbindung mit Deckenverspannern nicht möglich) (Zwischenbauhängeelemente und Schubkasteneinsätze von hinten fest verblendet)		<b>96103</b> + 50%
Bitte beachten Sie, dass bei Raumteiler-Regalen eine Deckenverspannung notwendig ist (Mehrpreis bitte berechnen). Sollte die Planung keine Deckenverspannung ermöglichen, ist für eine ausreichende Standsicherheit (Wandbefestigung) bauseits zu sorgen.  Beleuchtung nicht möglich!		
<b>Raumteilerausführung (für Korpuselemente)</b>		<b>96103</b> + 50%
<b>Elemente mit Holztüren oder Elemente mit Holztüren in Verbindung mit Schubkästen/Klappen/Auszügen:</b> – Rückseitige, feste Verblendung mit durchgehender Holzblende (ohne Griff). – Ab Breite 75,0 cm rückseitige, feste, Verblendung mit geteilter Holzblende (ohne Griff).		
<b>Elemente mit Schubkästen/Klappen/Auszügen:</b> – Rückseitige, feste Verblendung in Frontoptik (ohne Griff). – Auf Wunsch rückseitige, feste Verblendung mit durchgehender Holzblende ab Breite 75,0 cm mit geteilter Holzblende (ohne Griff) möglich.		
<b>Vitrinentüren (+ Wangenelemente):</b> – Eintürig: Rückseitige, feste Verblendung mit durchgehender Glastür (ohne Griff). – Zweitürig: Rückseitige, feste Verblendung mit geteilter Holzblende (ohne Griff). – Bei Holz-/Glaskombinationen wird der anteilige Schubkasten- oder Türenbereich mit einer Holztür (ohne Griff) verblendet. – Beleuchtung nur mit LED-Strahler möglich. – Holzböden nicht möglich.		
Korpusraumteilerlösungen sind bis 2 Raster möglich. Ab 2 Raster ist für eine ausreichende Standsicherheit (Wandbefestigung) bauseits zu sorgen.		
<b>Blendmaterial</b> zur bauseitigen Verwendung, Kantenbearbeitung ohne Aufpreis einseitig furniert, max. Länge 270,0 cm, max. Breite 75,0 cm, min. Länge 25,0 cm, min. Breite 5,0 cm, Stärke 1,9 cm (Bitte geben Sie die ggf. zu bearbeitenden Kanten an)	Preis/m <sup>2</sup> Mindestpreis je Blende	<b>90292</b> 371,- 58,-
<b>Schreibplatte im Zwischenbau inkl. Kantenbearbeitung</b> eine Längskante profiliert, die anderen Kanten gerade beidseitig furniert, max. Länge 240,0 cm, max. Breite 90,0 cm, min. Länge 25,0 cm, min. Breite 30,0 cm, Stärke 2,9 cm Zur bauseitigen Montage.	Preis/m <sup>2</sup> Mindestpreis	<b>90293</b> 474,- 58,-
<b>Wangenhängebeschlag</b> für nicht bodenstehende Wangen, Aufsatzwangen und Wangenlösungen im Überbau - max. Wangenhöhe 4 Raster max. Belastung/Beschlag 65 kg (Wangen oben und unten inkl. Kopfkante)		<b>90996</b> 79,-
<b>Wandhängebeschlag</b> für Zwischenbauböden ab Breite 60,0 cm in Verbindung mit Hängeelementen. max. Belastung/Beschlag 15 kg		<b>90164</b> 42,-
<b>Zylinderschloß</b> Ausstattung von Holztüren mit Zylinderschlössern (werden mehrere Schlösser innerhalb einer Kommission benötigt, haben diese grundsätzlich die gleiche Schließung)		<b>90041</b> 152,-
Nicht möglich bei Elementen mit Push to open oder Griffleiste		

Weitere Individualanfertigungen auf Anfrage!



**Musterring**

Musterring International Josef Höner GmbH & Co. KG  
Hauptstr. 134-140  
33378 Rheda-Wiedenbrück

- Tel.: +49 (0)5242 592-01
- E-Mail: [service@musterring.de](mailto:service@musterring.de)
- Web / Blog: [www.musterring.com](http://www.musterring.com)
- Instagram: [www.instagram.com/Musterring](http://www.instagram.com/Musterring)
- Facebook: [www.facebook.com/Musterring](http://www.facebook.com/Musterring)